

廣告回信

台南郵局登記證

台南廣字第385號

免貼郵票



購買人：
詳細地址：
電話：

東富電器股份有限公司收

70252



台南市南區安平工業區新忠路11號

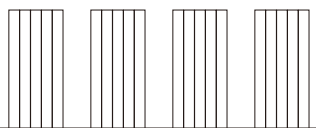

AIRMATE

FT70R
使用說明書

艾美特 DC直流馬達 節能拆洗式大廈扇

- 非常感謝您購買本電器產品
- 使用之前請詳閱本說明書
- 說明書內附保證書 請妥為保管

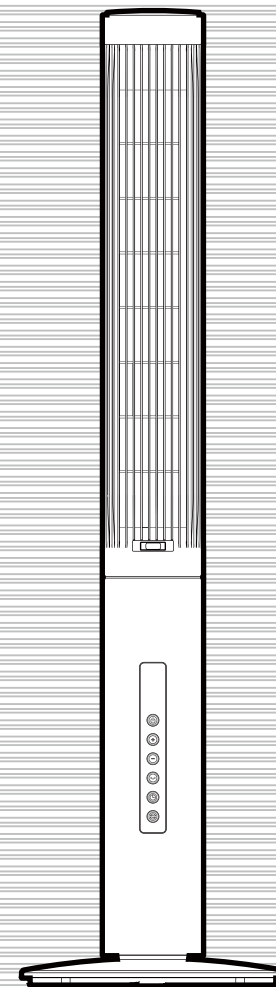

安全注意事項

- 使用前請檢查所使用電壓是否110V。拔出插頭前先關掉電源。

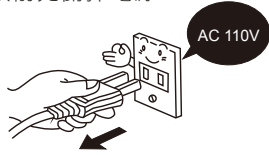

- 在拔出插頭前，請關閉電源勿用濕手拔電源插頭，以免觸電。



- 大廈扇本體未安裝完成請勿插上電源。

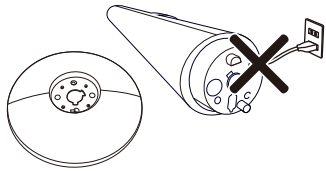

- 請勿用水直接沖洗產品或在浴室、濕氣重或有儲水的地方來使用，會造成漏電或觸電的原因。

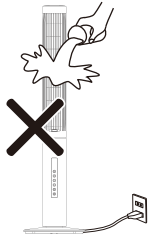

- 請勿蓋住出風口及入風口處，易造成馬達故障的原因。

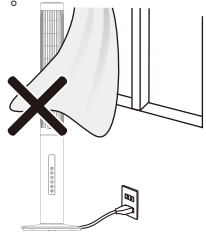

- 使用前請檢查電源線是否有損傷，使用中電源線請勿彎折、拉扯以免造成接觸不良。



- 請勿私自分解、改造、修理以免造成觸電燒傷、而引起火災的原因，修理時請至原購買的販售店或製造廠指定之服務站詢問。



- 大廈扇使用時，請勿放入尖銳物及金屬物，會造成故障與觸電的危險。

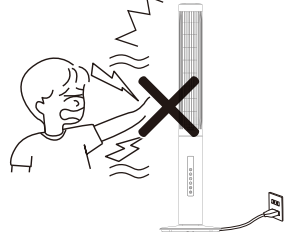

- 不可在傾斜地面使用本產品，傾斜角度勿超過10°。

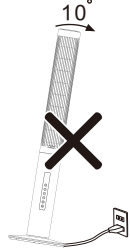

- 請勿接近有火的地方使用，造成塑膠會變形，火焰會隨風飄送有造成火災的危險。

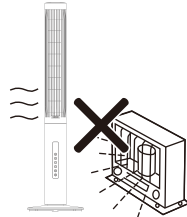

- 機器上方請勿披掛衣物、毛巾、布團等物品，以免導致產品故障。

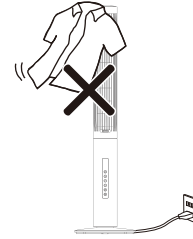

- 不可使用在溫室或建築工地內。

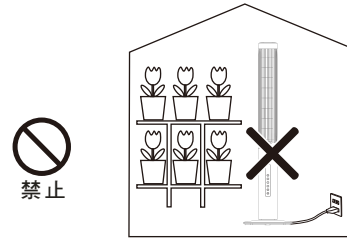

- 請勿在靠近浴池、淋浴或游泳池的環境使用本產品。

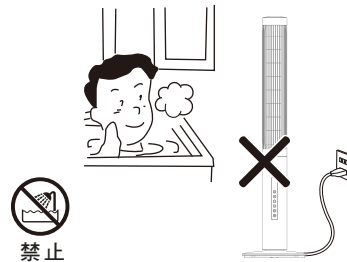

- 潮濕、高溫(35°C以上)環境中，如有揮發性物質，請勿使用本產品，以免發生危險。

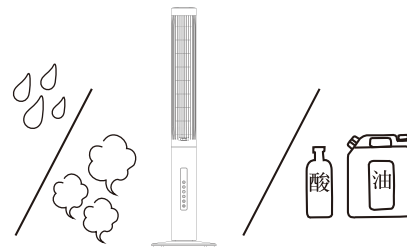

- 請勿直接對著人體長時間吹拂尤其是老人與小孩，以免造成身體不適。
- 請勿讓小孩把產品當遊戲器具玩耍，以免發生危險。

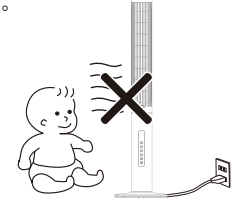

- 本機禁止橫放使用，可能會造成機器故障或其他不明原因損壞。

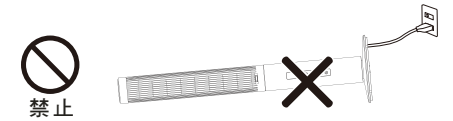

- 清潔與保養時，請關閉電源並將插頭拔離插座。

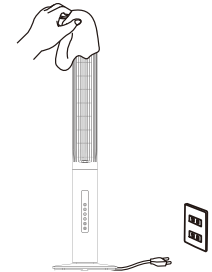

各部零件說明

1. 前殼
2. 出風口
3. 芳香盒
4. 顯示面板
5. 操作控制面板
6. 底盤組
7. 後殼固定螺絲
8. 提把孔
9. 後殼
10. 進風口
11. 後殼
12. 後殼固定螺絲
13. 電源線

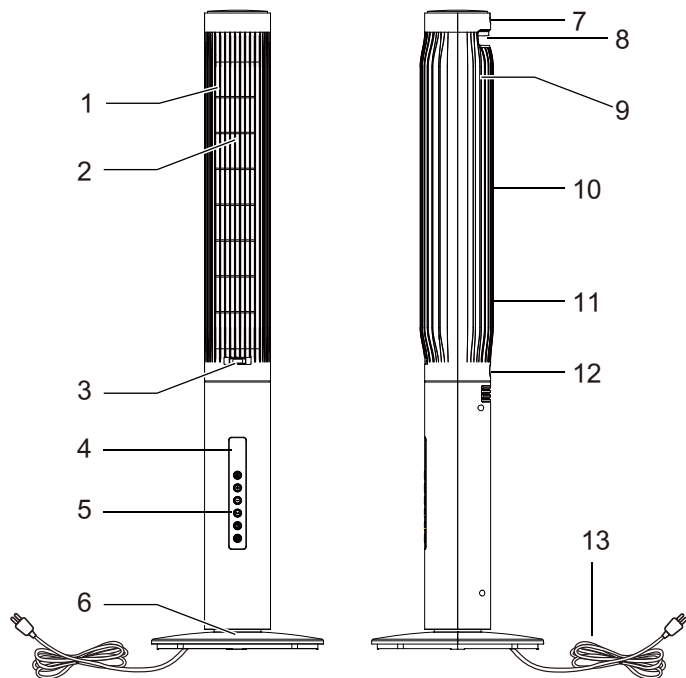

組裝方法

- 使用時請依照下列順序正確的組裝。
- 未組裝完成前請勿將電源插頭插至插座以免發生危險。
- 包裝物品請妥為保管以便儲藏時使用。

◎1. 腳盤組裝方法

- 前後腳盤從包裝箱取出，將前後腳盤依（圖一）孔位對齊依照方法組裝，依（圖二）將機體底部的兩支蝶形螺絲拆下（拆下的螺絲請先妥善保存以避免遺失）。

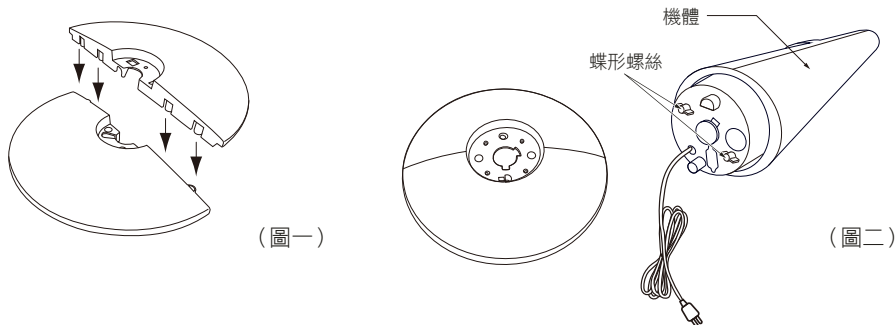

◎2. 腳盤組與機體固定方法

- 先將電源線穿過腳盤組中間的孔位，把腳盤組對準機體底部，底盤組與機體底部有圓型與半圓形對位防錯裝置如（圖三），對準後將先前拆下的兩支蝶形螺絲依照（圖四）的方法將腳盤組與機體底部固定鎖緊，請檢查螺絲是否有固定牢固以免發生晃動的危險。

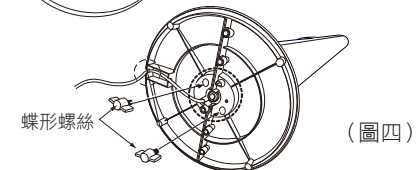
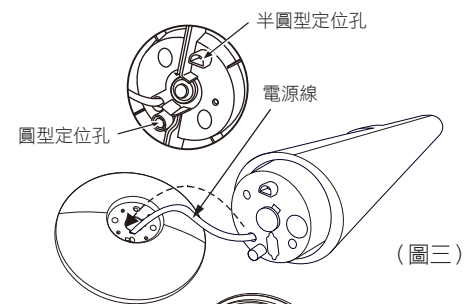

◎3. 電源線固定方法

- 將機體與腳盤組固定牢固後，將電源線固定於（圖五）所示的溝槽內即可。

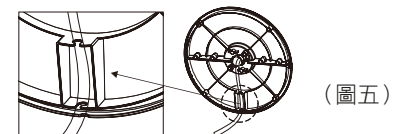

使用操作說明



控制面板

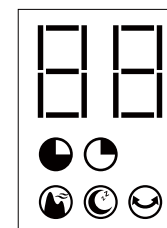

LED顯示面板



遙控器面板

- 本產品具有記憶功能，在通電狀態下可記錄上次關機前除定時功能外的其餘工作狀態，如需消除記憶只需將電源插頭拔離插座即可消除記憶。
- 本風扇設置蜂鳴器提示裝置（“嗶”聲提示）。



開/關

在通電狀態下，按此鍵啟動風扇，再按一次則關閉電扇。第一次開機時風扇設定在12檔啟動關閉後若風扇一直處於通電狀態在次開機時會自動記憶上次關機時設定的檔位。

風量 本機設定有12檔風量，再開機後按下風量 **+** **-** 可調整風量大小，前方LED顯示面板會顯示目前使用數字檔位，第一次插上電源開機自動設定於第12檔運轉。

擺頭 按下此鍵，開始左右擺頭送風，再按下一次則關閉擺頭。

預約/定時 本機設定有8小時定時預約開機與定時關機功能，在接上電源關機狀態下按下此鍵可設定預約開機時間設定，開機狀態下按下此鍵可設定定時關機時間設定，時間順序如下圖，前方指示面板相對應的時間指示燈會亮燈顯示。

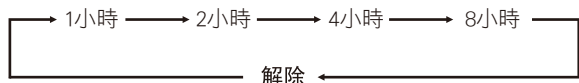

模式 按下此鍵即可調整自然風或睡眠風選擇，前方指示面板相對應模式的指示燈會亮燈指示。

自然風 在開機狀態下按此鍵可設定自然風模式，依當前設定檔位如下圖例如設定在12檔位，每經過6秒降一個檔位，直至降到1檔，再開始每6秒升一檔位依序循環，顯示面板相對應的指示燈會亮燈顯示。

自然風模式圖

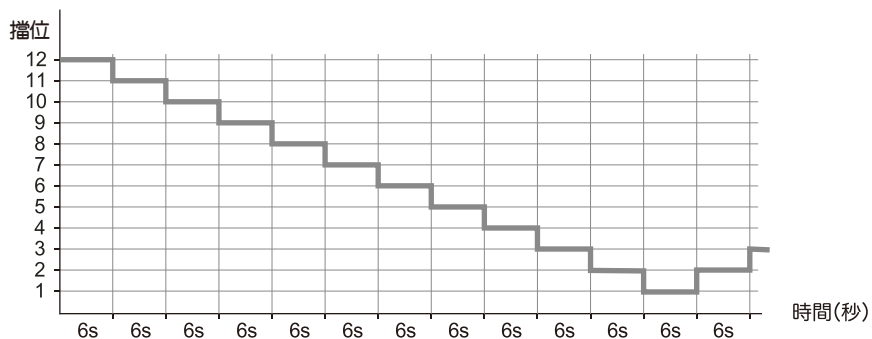

睡眠風 在開機狀態下按此鍵可設定睡眠風模式，依當前設定檔位例如設定在12檔位，每經過30分鐘降至11檔，直至降到1檔，顯示面板相對應的指示燈會亮燈顯示。

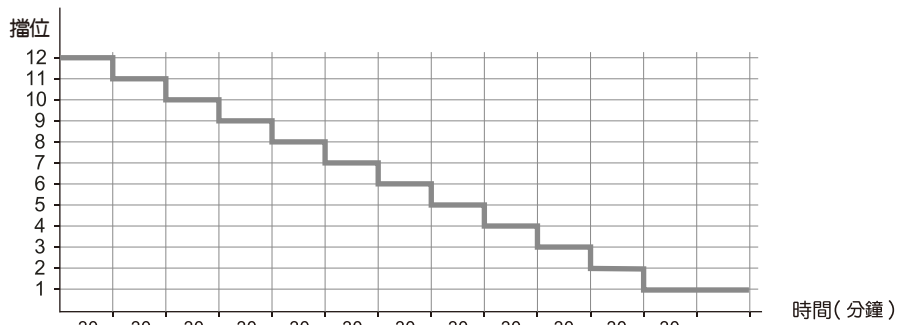

芳香香精盒使用方法

- 機體設計有芳香盒，可依個人喜好加入香精油。
- 請依（圖六）指示方法，將芳香盒從機體出風口下方拉出，依（圖二）箭頭指示方向將芳香棉片放入芳香盒中，依（圖三）在將香精油滴入2~3滴於芳香棉片，將芳香盒依照圖一相反步驟，將芳香盒裝置回機體即可如（圖四）。

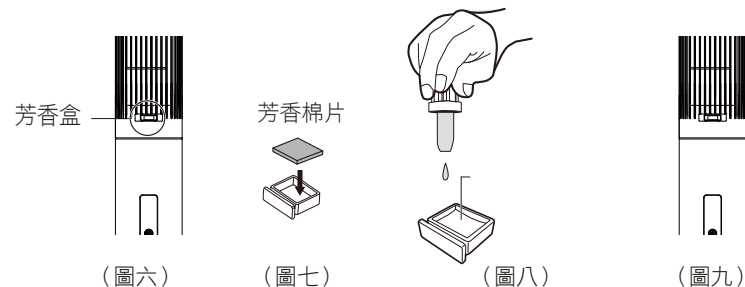

遙控器電池更換方法與注意事項

1. 本機使用(CR2032 3V)電池，將遙控器背面朝向自己，依（圖十一）①箭頭方向向內壓在依②箭頭方向向後拉出電池盒，依圖③正確的將電池裝置到定位電池正極面朝向自己，然後依圖④箭頭方向蓋上電池蓋即可。

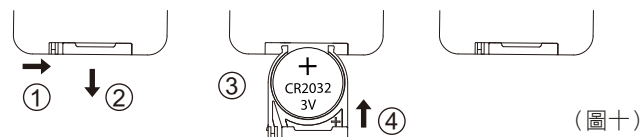

- 2. 不當使用電池將會造成電池液體外漏，而造成製品腐蝕，或電池破裂。
- 3. 電池是有使用壽命的，當發現電池無法使用時候，請立即取出。

- 4. 遙控器請勿摔落、或受到衝擊、侵水。
- 5. 遙控器最佳遙控距離3公尺以內（圖十一）。
- 6. 請將遙控器的發信部對準機體的前方顯示面板處，向著接收部以外的方向，將不會動作。
- 7. 遙控器的發信部和本體的接收部之間，若有障礙物的話，也會有不動作之情形。

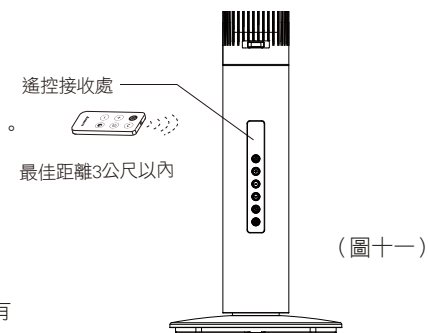

8. 遙控器請妥善保管避免遙控器遺失。

清潔保養方法

長時間使用，機體內卡滿灰塵與棉絮清潔可依下列方法將後殼與風鼓拆卸清潔，清潔保養前請先關閉電源開關，並將電源插頭拔離插座。

- 如（圖十二）所示用一字螺絲起子或硬幣將後殼上下兩處的固定螺絲拆下螺絲請妥善保管以避免遺失。
- 依（圖十三）所示將手放於提把孔內依①箭頭方向往上再依②箭頭方向取下後殼

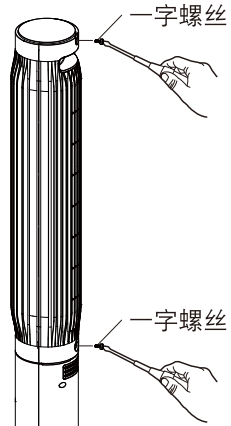

（圖十二）

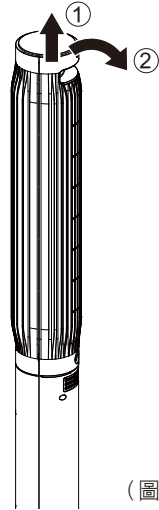

（圖十三）

- 如（圖十四）所示將風鼓下方孔內的十字固定螺絲用十字螺絲起子取下固定螺絲拆下螺絲請妥善保管以避免遺失
- 如（圖十五）所示將風鼓依鍵頭①方向往上提②方向取出風鼓起再依箭頭

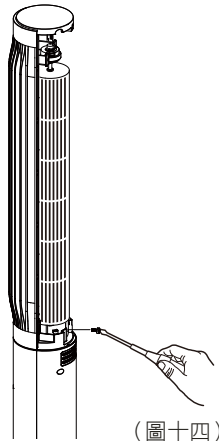

（圖十四）



（圖十五）

- 後殼與風鼓用清水或中性洗潔劑清洗（請注意後殼與風鼓要完全晾乾後才可安裝回機體，以免造成機體故障與危險），前殼內部請用吸塵器或毛刷清潔風鼓嚴禁用水沖洗內部以免造成機體故障與危險，等後殼與風鼓完全晾乾後再依拆卸的相反步驟裝回原處將螺絲鎖緊，後殼請務必安裝牢固以免發生危險。

保養方法：

- 清潔保養前請先關閉電源開關，並將電源插頭拔離插座。
- 保養清潔後，按原順序將各部件裝回。
- 放置於濕氣較少的地方妥善保管。
- 本機只需做一般性外部清潔保養(濕布擦淨即可)。
- 切忌勿用水直接沖洗。
- 忌用稀釋劑、甲苯、酸性洗劑、燈油、酒精或化學抹布擦拭，以免變色或變質。

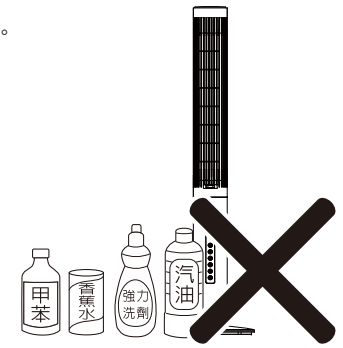

產品規格

額定電壓 (AC)	額定頻率 (Hz)	總額定消耗電功率 (W)
110V	60Hz	26W

- 本產品僅限於臺灣地區的電壓電流使用 【FOR USE IN TAIWAN ONLY.】
- 本產品若需報廢，請依照廢棄物清理法處理本電器。

簡易故障排除

- 如發生下列的故障情況，請依照方法排除故障。

故障情形	故障排除方法
電源啟動後不運轉	● 電源線插頭是否確實插在插座上，檢查是否鬆脫？請將電源插頭確實插入插座。
運轉時機體左右搖晃	● 檢查底盤組是否組裝到定位。 ● 是否將機體放置在不平穩的場所，請將機體放置在平穩處使用。
遙控器使用時電扇未運轉	● 遙控器是否對準遙控器接收處，或有異物阻擋接收？請將遙控器對準遙控器接收處，清除阻擋物。 ● 請檢查遙控器電池是否安裝正確？請將電池安裝正確或是更換電池。 ● 遙控距離是否超過3公尺以上？最佳的遙控距離為3公尺以內，請調整遙控距離。
風量變小	● 檢查進風口與出風口是否覆蓋灰塵，可拆除後殼與風鼓用吸塵器或刷子將灰塵清潔乾淨。

- 如果故障情形，並非如上表所述，請立即拔掉電源插頭並聯絡經銷商或與本公司聯絡處理，請勿自行拆卸與分解改裝。

