

SHARP®

FU-H80T-N



HIGH-DENSITY 7000*

Plasmacluster 標誌與 Plasmacluster 都是 SHARP 株式會社的註冊商標。

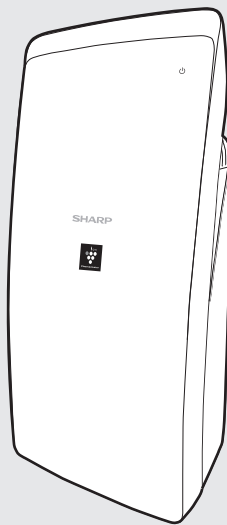

* 本技術標識的數字，為商品置於牆邊，以「中」速運轉情況下，於高濃度自動除菌離子 7000 適用地板面積的房間中央（離地 1.2 公尺處）所測得之每 1 立方公分離子數量概略值。

直立式

空氣清淨機 使用說明書

特點

高濃度自動除菌離子 全年保持室內空氣潔淨

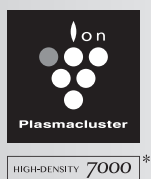

- 與自然界中存在的離子為同樣種類
- 作用原理已有研究提出解釋*⁷
- 當然安全性也獲得證實*⁸

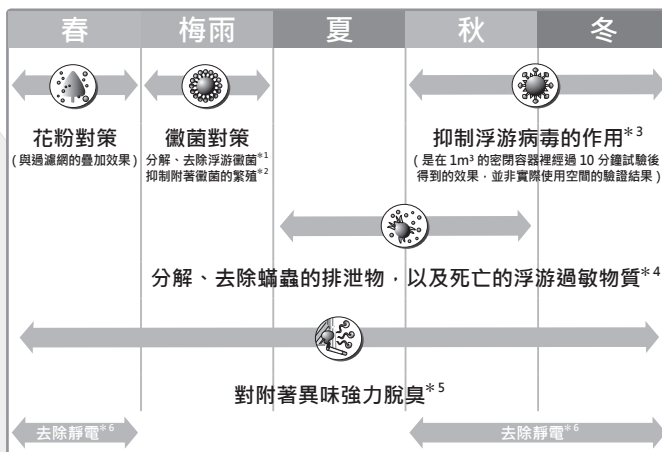

* 請參閱封面

- * 1 (財) 石川縣預防醫學協會 (日本): 在約 13m² 的實驗室內，約 195 分鐘的除去率達到 99.0%。
- * 2 (財) 日本食品分析中心: 在氯乙烯板上，附著黴菌的繁殖於五天後得到抑制。(在約 14m² 的實驗室內進行試驗)
- * 3 RETROSCREEN VIROLOGY LTD.(英國): 在 1m³ 的箱子裡，10 分鐘的除去率達到 99.0%。試驗是以某種病毒進行。
- * 4 廣島大學大學院先端物質科學研究科 (日本): 在約 13m² 的居住空間裡抑制了浮游蟻蟲的過敏物質。
- * 5 (財) 日本紡織檢查協會: 黏滿香菸異味的布片在 80 分鐘後，異味基本上已達感覺不到的程度。
- * 6 日本 SHARP 調查: 在 1m³ 的箱子裡，在約 13 分鐘內，從初期電位 4.0kV 衰減到 1.0kV。
- * 7 德國亞琛應用科學大學· Artmann 教授 (浮游菌、浮游病毒)。
廣島大學大學院先端物質科學研究科 (浮游過敏物質)
- * 8 Mitsubishi Chemical Medience Corporation

3 層高性能過濾網 提供可靠捕捉

敏感的異味
細微的室塵等

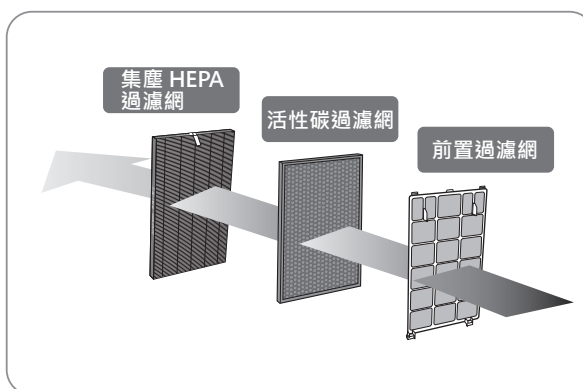

觸控操作面板 配備絢麗 LED 顯示 室內空氣狀況

各監測器指示燈能顯示室塵、
PM2.5、異味等的狀況。



操作您的新空氣清淨機之前，
請詳細閱讀本手冊

空氣清淨機經吸氣口吸入室內空氣，使其通過本機內的前置過濾網、活性碳過濾網和集塵 HEPA 過濾網，然後從吹出口排出。當空氣通過時，集塵 HEPA 過濾網能夠去除高達 99.97% 的粒徑小至 0.3 微米的灰塵粒子，同時還能幫助吸收異味。當異味成分經過活性碳過濾網時，便逐步被其吸收。

由於空氣清淨機是收集房間整體的灰塵和異味成分的機器。在有香菸或烤肉等強烈氣味的環境下使用的話，異味將會附著在過濾網的表面，有可能會發生在數週或數月內就有異味產生的情況。當發生這種情況時，請對各種過濾網進行保養。如果保養還是無法去除異味時，請對各種過濾網進行更換。

目錄

重要安全事項	4
各部件名稱.....	6
必須瞭解的事項	8
安裝過濾網.....	9
操作方法	10
保養與清潔.....	14
更換過濾網.....	16
維修前的檢查事項.....	17
規格	20
限用物質含有狀況標示.....	21

感謝您購買 SHARP 空氣清淨機。

請仔細閱讀本說明書。

使用本產品之前，請務必閱讀“重要安全事項”一節。

閱讀後請妥善保存本說明書，以便日後查閱。

我們建議將本說明書保存於方便隨時查閱的地方。

重要安全事項

為防止對使用者或對他人造成危害及財產的損害，特對應遵守的事項說明如下。

■由於錯誤使用或操作可能會產生的後果，區分如下。



警告

表示「有可能會引起死亡、重傷的內容」



注意

表示「有可能會引起受傷、財產受到損害的內容」

■請予遵守的相關內容的種類用「圖案・記號」表示，說明如下。



表示不允許做的內容



表示必須要做的內容



警告

為防止火災、漏電、觸電、受傷

電源插頭・電源線



- 不可使用額定電壓（110V 60Hz）之外的電源。
（否則可能是引起火災、觸電的原因）
- 請勿使電源線破損、對其進行任意加工、強行彎曲、拉拔、扭轉、束紮、靠近高溫物體。
（電源線破損是引起火災、觸電的原因）
- 請勿對其承載重物或夾壓。
（電源線破損是引起火災、觸電的原因）
- 電源線或電源插頭破損時、插入電源插座發生鬆動時，請勿使用。
（否則可能是引起火災、觸電、短路的原因）
- 請勿用濕手去插拔電源線。
（否則可能是引起觸電的原因）
- 移動時請避免損壞電源線。
（否則可能是引起火災、觸電、短路的原因）
- 若電源線損壞時，必須由製造廠商或其服務處或具有相關資格的人員加以更換以避免危險。



- 電源插頭或插座上的積塵應定期清掃。
（積塵過多、由於濕氣等會引起絕緣不良，它是引起火災、觸電的原因）

保養時



拔下電源插頭

- 在進行保養、檢查、移動時，請務必停止運行、拔下電源插頭。
（否則可能是引起觸電和受傷的原因）

異常發生時（有燒焦異味等）



- 停止運行，拔下電源插頭。
（否則可能是引起冒煙、著火、觸電、受傷的原因）
應馬上停止運行並拔下電源插頭，請與 SHARP 客戶服務中心聯絡進行檢查、維修。

使用時



- 請勿將手指、棍棒等插入（伸入）吸風口、出風口。
（否則可能是引起觸電、故障的原因）
- 請勿自行擅自對機器進行改造、分解、修理。
（則是引起火災、觸電、受傷的原因）
需要修理時，請與 SHARP 客戶服務中心聯絡。應由專業技術人員進行。
- 請避免將茶水等打翻在機器上。
請避免水直接進入機器內部。
（機器內部若有水進入，是引起觸電、短路、著火的原因）
- 請避免在兒童或寵物能觸及的範圍內使用。
（則是引起觸電、受傷的原因）



注意 為防止漏電、受傷和保護家庭財產不受到損害

電源插頭・電源線



拔下電源插頭

- 請務必手握插頭拔下電源插頭。
(否則可能是引起火災、觸電、短路的原因)

- 長時間不使用時，請務必將電源插頭從插座上拔下。
(由於絕緣劣化是引起觸電、漏電、火災的原因)

使用時



- 請勿放在可燃性物體、點燃的香菸、點香等附近。
(否則可能是引起著火的原因)
- 請勿用汽油、化學藥劑等溶劑擦拭。請勿噴灑殺蟲劑。
(否則可能是引起表面裂紋、觸電、火災的原因)
- 在使用室內薰蒸型(冒煙型)的殺蟲劑時，請勿運行空氣清淨機。
機器內部若有藥劑成分蓄積，之後會隨著機器的開啟從出風口放出，對健康無益。因此在使用殺蟲劑以後，請對房間進行充分換氣。
- 請勿坐在或靠在空氣清淨機上。
(由於翻倒可能引起受傷或機器故障)
- 請勿用於美術品、學術資料等的保存。請勿用於業務等特殊用途。
(否則引起保存品品質降低的原因)
- 過濾網絕不可在本機以外的地方使用。

- 請勿放在不穩定的位置。
請勿放置在傾斜、不穩定表面及高處。
(一旦翻倒，可能會導致受傷、故障或漏水)
- 請勿在浴室等濕氣高、有水的場所使用。
(否則可能引起火災、觸電或故障)



- 要移動時，務必先停止運行、拔下電源插頭，並穩握主機背面的把手來搬運。
(務必以雙手搬運)

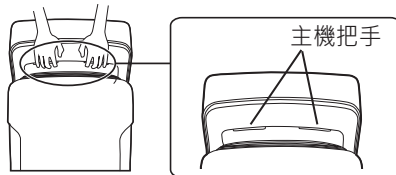

- 與燃燒器具同時使用時，請打開一點窗戶進行換氣。
本產品不是用於除去一氧化碳等有害物質的機器(換氣不充分的情況下，可能會因氧氣不足而造成窒息)

- 請務必先安裝過濾網再讓機器運作。
(否則將達不到清潔效果，且可能造成故障)

各部件名稱

前面

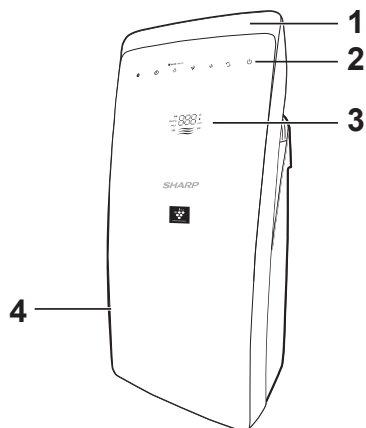

1	總合污染度指示燈
	以 5 段顏色變化來顯示室內空氣品質。
2	操作部位
3	顯示部位
4	主機

背面

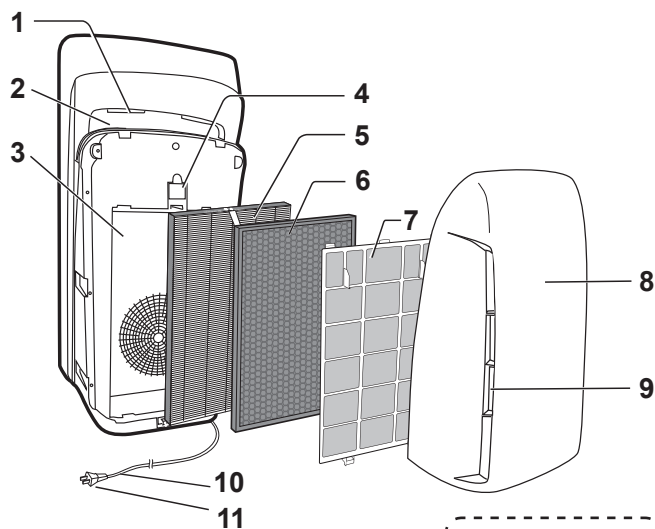

1	主機把手 (左右 2 處)
2	出風口
3	感應器 (內置) 灰塵感應器 異味感應器
4	感應器過濾網
5	集塵 HEPA 過濾網
6	活性碳過濾網
7	前置過濾網
8	後面板
9	吸風口
10	電源線
11	電源插頭

請勿遮蔽出風口或吸風口

操作部位

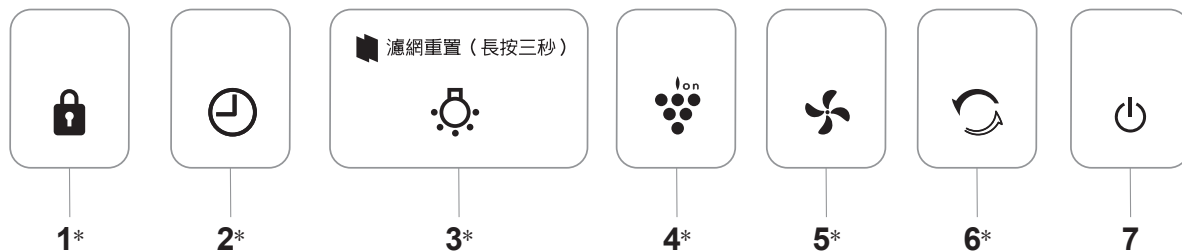

1	兒童安全鎖 按鈕	4	自動除菌離子 (開 / 關) 按鈕
2	定時 (開 / 關) 按鈕	5	風量切換 按鈕
3	明亮度切換 (亮 / 暗 / 關) 按鈕 < 請按住 按鈕 3 秒 > 過濾網重置 按鈕 (橙) 請參照 14 頁	6	淋浴式空氣清淨 按鈕
		7	運行 (開 / 關) 按鈕

*: 所有按鍵無操作 15 秒以後, 按鍵燈全部熄滅, 需再度操作時, 請先觸控開 / 關鍵或其它按鍵, 其餘按鍵燈即亮起。
電源開 / 關未打開時, 可以通過接觸其它按鍵喚醒 [🔒] 或 [🕒] 鍵

顯示部位

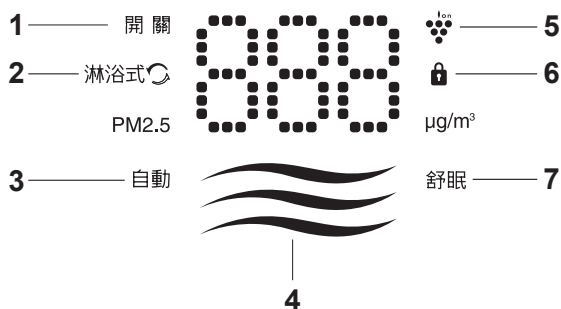

1	定時 (開 / 關) 狀態指示燈 (白) 定時開或定時關設置 --- 開 (白) / 關 (熄燈)		
	PM2.5 濃度偵測指示燈 (白) (在 $1\mu\text{g}/\text{m}^3 \sim 500\mu\text{g}/\text{m}^3$ 範圍內顯示) 開始運轉後約 30 秒的期間將顯示「---」, 之後才會顯示 PM2.5 的濃度		
2	淋浴式空氣清淨指示燈 (白)	5	自動除菌離子模式指示燈 (藍)
3	自動運行指示燈 (白)	6	兒童安全鎖指示燈 (白)
4	風量指示燈 (白)	7	舒眠運行指示燈 (白)

必須瞭解的事項

放置

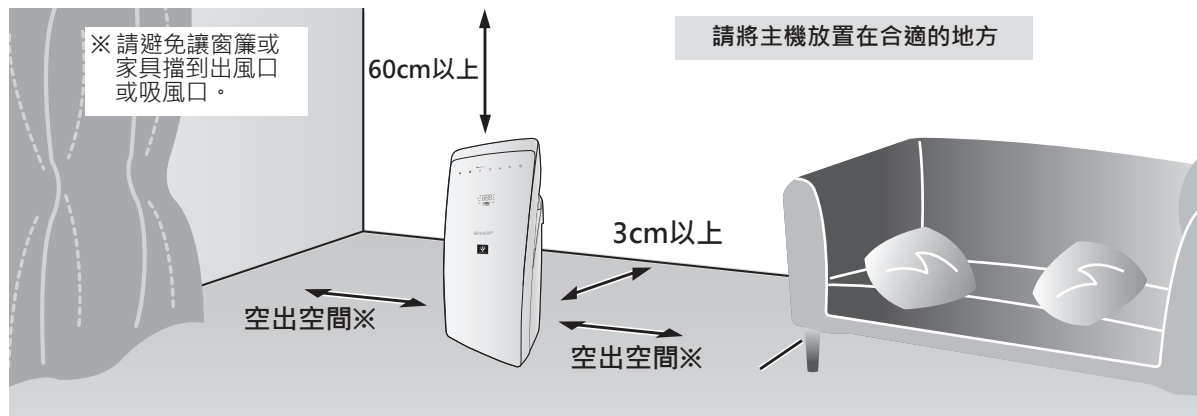

為能最有效地收集灰塵，建議將主機放置在離牆壁約 30cm 處。

即使放在離牆壁 3cm 處使用，集塵能力也不會發生變化，但這樣可能會造成牆壁或地面髒污，因此請盡可能遠離。

- 請在約 0°C ~ 35°C 的房間內使用 結露或凍結可能會引起過濾網壽命縮短，且是引起故障的原因。
- 請遠離陽光直射處 否則可能會引起變形、變質、變色。
- 請勿放置在空調、製熱器具的出風口範圍和場所以及窗戶附近。否則可能會引起變形、變質、變色或感應器錯誤操作。
- 請放置在堅固穩定的地方 否則可能造成地面損傷。
- 當主機周圍的牆壁或家具有髒污時，請盡可能遠離該牆壁或家具使用。
- 在同一地方長時間使用時，請注意主機下方的地面或周圍牆壁等是否有髒污產生。請經常移動主機放置位置，並對地面等進行清掃。
- 當電視機或收音機有干擾進入、電波錶無法正確顯示時間時，請盡可能使本機遠離電視機、收音機、電波錶等。

有效使用的方法

- 由於空氣清淨器是收集整個室內灰塵或異味成分的機器，因此，若有芳香劑、香油、香菸或烤肉等強烈氣味的環境下使用，異味將會附著在過濾網的表面，而可能會發生數週至數月內仍有異味產生的情況。如有此情形，請對「集塵 HEPA 過濾網」、「活性碳過濾網」，進行保養。若保養後還是無法去除異味，請更換這些過濾網。
- 若有強烈氣味的環境下使用，建議經常對房間進行通風換氣。
- 與去除灰塵相比，去除異味更花費時間。

注意

● 請勿在主機附近使用氟素樹脂或含有矽酮的化妝品等*

* 如護髮商品 (頭髮護理液、頭髮慕絲等)、化妝品、止汗劑、靜電防護劑、防水噴霧劑、拋光劑、玻璃清洗液、化學抹布、蠟等。

在主機內部，若有氟素樹脂或矽酮等的絕緣物質附著，自動除菌離子將可能難以產生。

安裝過濾網

在安裝或調整過濾網之前請拔下電源插頭。

為確保過濾網的品質，過濾網以塑膠袋包裝並安裝在主機中。使用本機前，須將過濾網從塑膠袋中取出。

1 取下後面板。

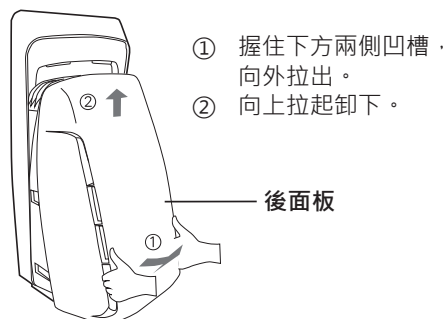

2 取下前置過濾網。



3 從塑膠袋中取出過濾網。

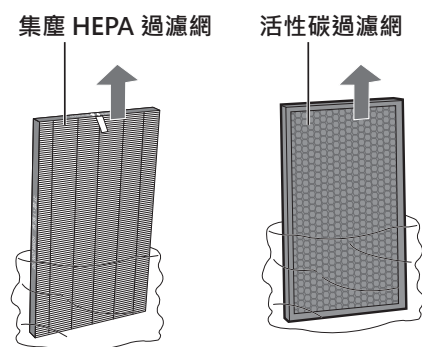

4 按照如下所示順序正確安裝過濾網。

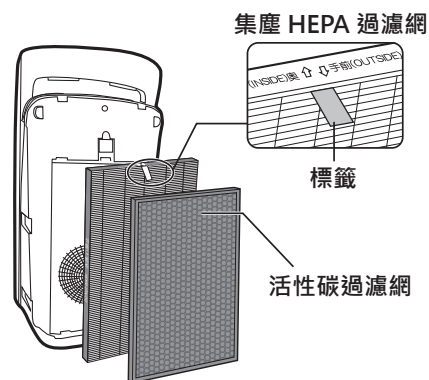

5 安裝前置過濾網。



6 安裝後面板。



操作方法

空氣清淨運行

開始



停止



- 選擇所需的風量。
- 開機運行後，針對相應的操作，顯示部位的綜合污染度指示燈會亮起。
- 在將插頭插入電源插座開始運行時，運行模式會顯示「自動」模式，自動除菌離子為「開」，並在顯示器明亮度為「亮」的狀態下運行。
- 從第二次開始，在未拔插頭的情況下，將會以同上次關機前的相同模式運行。
- 開始運轉後約 30 秒的期間將顯示「---」，之後才會顯示 PM2.5 的濃度。

淋浴式空氣清淨運行

持續 60 分鐘釋放高濃度自動除菌離子和強氣流。

(運行時)

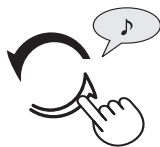

- 如果自動除菌離子為「關」，將不再釋放出離子。
- 此操作模式結果後，主機會恢復到之前的操作模式。本機能在此模式下轉換成其他模式或 [] 停止操作。
- 該設備以最大風量釋放自動除菌離子和收集灰塵，並開始去除靜電，持續 10 分鐘。在此之後，比「自動」模式強的風量持續運轉 50 分鐘。

風量切換

選擇您選擇的風量。

(運行時)

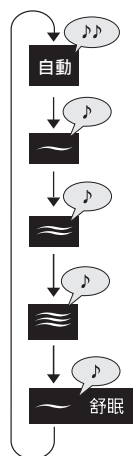

- 自動 根據房間內的空氣污染程度自動切換風量。
- 弱 在風量「弱」下連續運行。
- 中 在風量「中」下連續運行。
- 強 在風量「強」下連續運行。
(運行聲將變大)
- 舒眠 舒眠時顯示指示燈變暗，安靜運行。

燈光控制 亮 / 暗 / 關

總合污染度指示燈，操作部位，顯示部位指示燈亮起時，您可以將指示燈設定為「亮」、「暗」或「關」。

(運行時)

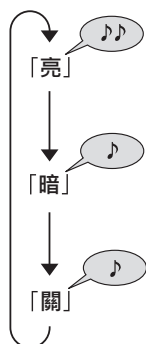

- 在明亮度設定為「關」時停止運行，則重新開始運行時，將在暗的亮度下開始運行。

開機 / 關機定時器

選擇您想要的時長，一旦達到選定的時間，裝置就會自動啟動。

(主機關閉)



- 電源開 / 關未打開時，可以通過接觸開 / 關以外的按鍵喚醒 [⏻] 鍵。
- 每次按下該按鈕，則如下所示發生變化。

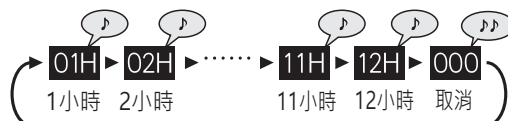

- 當設定完成後，會跳轉至 PM2.5 指數，如果預覽剩餘時間可再次按定時開 / 關鍵。
- 在進行定時開 / 關設定時，如 5 秒內無任何操作，(嗶 ~) 一聲長音後，則設定完成。
- 希望解除當前定時開 / 關設定時，可將定時開或關設定為 [000]，或者按運行開關按鍵，或者長按定時鍵 3 秒，將回復 [000] 即解除。
- 如想關閉顯示部位，可以通過「亮」、「暗」或「關」按鍵進行調節。當顯示部位被切換至關時，想再次預覽剩餘時間可再次按定時開 / 關鍵。
- 定時開功能被設定時，(開) 和設定時間顯示長亮，不能通過「亮」、「暗」或「關」進行調節。

開
機

先開機，再選擇您想要的時長。一旦達到選定的時間，裝置就會自動停止。

(運行時)



關
機

操作方法 (接前頁)

自動除菌離子 開 / 關

設定自動除菌離子的釋放或關閉。

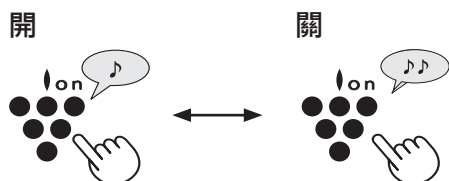

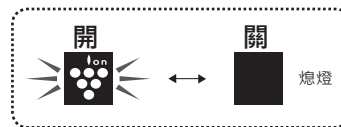

- 當您單擊時，顯示器的更改如下。

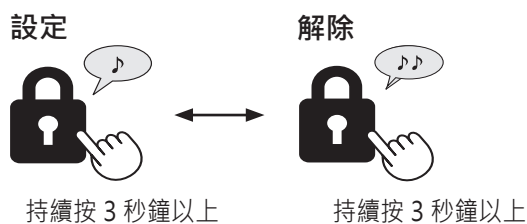

兒童安全鎖

使用此功能，防止兒童的惡作劇或不正確的操作。



- 可在主機關閉時藉由開 / 關鍵以外的其他按鍵喚醒  鍵。
- 當您單擊時，顯示器的更改如下。

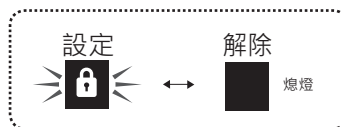

運行自動復位

若希望在停電後電力恢復時能自動恢復運行

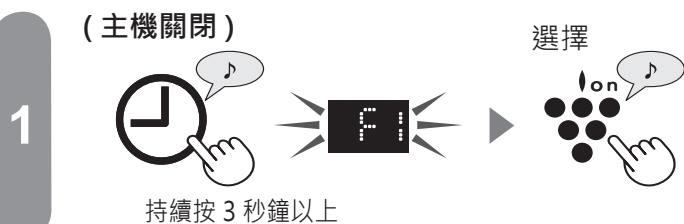

- 在運行時，即使發生拔下電源插頭或失電等情況，仍可藉由設定，使本機在通電後自動恢復到失電前的運行狀態。
- 出廠時未對此進行設定。

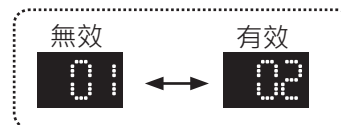

完成



- 按鍵按完停 15 秒後，設定的數值即被記憶。顯示燈即熄滅。

調校感應器靈敏度

1

(主機關閉)



持續按 3 秒鐘以上

- 可在主機關閉時藉由開 / 關鍵以外的其他按鍵喚醒 ⌚ 鍵。

2

選擇要調節的感應器



或



PM2.5 感應器



異味感應器



選擇



3

選擇您喜歡的感應器靈敏度



或



可按 儲存設定，並繼續設定其他參數 (返回設定 2)。

- 運行模式顯示區顯示的是當前設定的感應器靈敏度。
(出廠時設為 「高」)
- 每按一下，即會依下列順序變更。

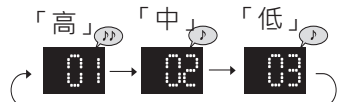

完成



- 按鍵按完停 15 秒後，設定的數值即被記憶。顯示燈即熄滅。

感應器可偵測物質

- 室塵 (灰塵、 蟎蟲的排泄物、 蟎蟲的死骸、 黴菌的孢子、 花粉)、 香菸的煙霧等。
- 香菸、 點香、 化妝品、 酒精、 噴霧類等的異味。

總合污染度監測器

始終處於「紅色」或經常變成紅色時.....請調整至「低」

始終處於「藍色」時.....請調整為「高」

在自動模式下，感應器靈敏度會自動調整。PM2.5 感應器：灰塵為高，異味為中。

保養與清潔



為了保持空氣清淨機的最佳性能，請定期清潔本設備（包括過濾網）。
在進行清潔保養之前，務必將電源插頭從牆壁的插座上拔出。



請絕對不要用水清洗。

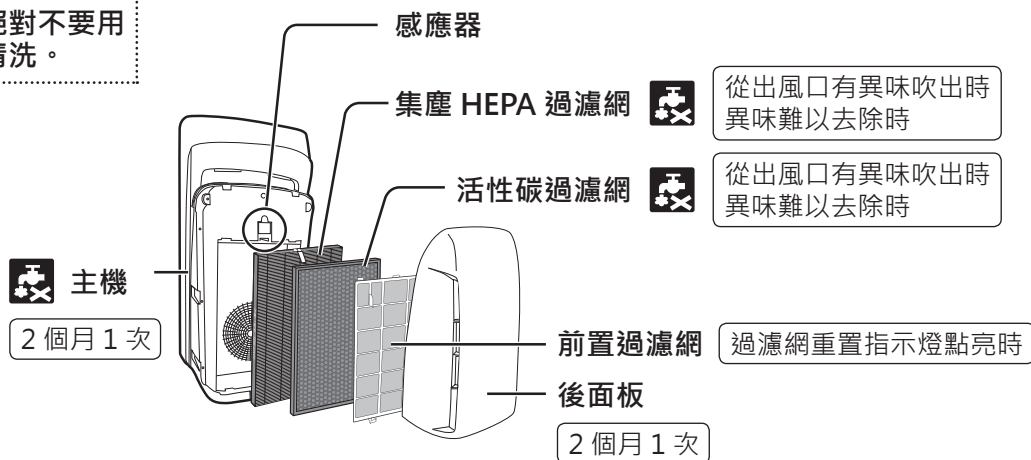

前置過濾網

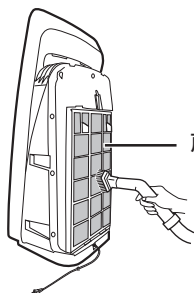

用吸塵器附件或類似工具輕輕地清除前置過濾網的灰塵。

注意

吸掃前置過濾網時，請勿使用過大力度。

請將電源插入電源插座，持續按過濾網重置按鈕 3 秒鐘以上。

清潔後



熄燈

濾網重置（長按三秒）

注意

如何清潔難以去除的污垢



1. 添加少量的廚房清潔劑至水中，浸泡大約 10 分鐘。
2. 使用清水沖洗乾淨。
3. 將過濾網放到通風良好的地方使其徹底乾燥。

請確保已在牆壁的電源插座上移除電源插頭。

主機 / 後面板



請用柔軟的布擦拭表面

對於頑固污漬或灰塵，請使用以溫水浸泡過的軟布擦拭。

注意

- 請勿使用揮發性液體
揮發油、油漆稀釋劑及拋光粉等均有可能損壞主機表面。
- 請勿使用洗滌劑
清潔劑成分可能會損壞本設備。

過濾網

集塵 HEPA 過濾網

標籤

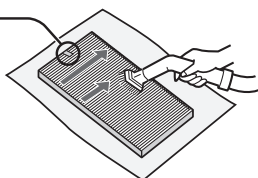

活性炭過濾網

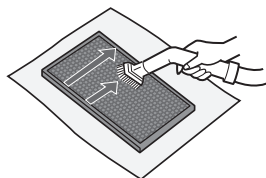

使用吸塵器小心地清除集塵 HEPA 過濾網及活性炭過濾網上的灰塵。

警告

請勿水洗和在陽光下晾曬。

- 集塵 HEPA 過濾網
只清潔帶標籤的一面。
請勿清潔另一面，否則將損害過濾網的性能。
過濾網較為脆弱，請小心清潔，務必注意不要用力過度。
- 活性炭過濾網
兩面都可以進行清潔保養。
過濾網較為脆弱，請小心清潔，務必注意不要用力過度。

感應器

感應器過濾網
(沒有正反面之分)



感應器
過濾網

- ① 取下後面板。
- ② 取出感應器過濾網。
- ③ 用水進行清洗，並使其充分乾透。
- ④ 將感應器過濾網裝回主機上。

更換過濾網

確保將電源插頭從牆壁的插座上拔出。

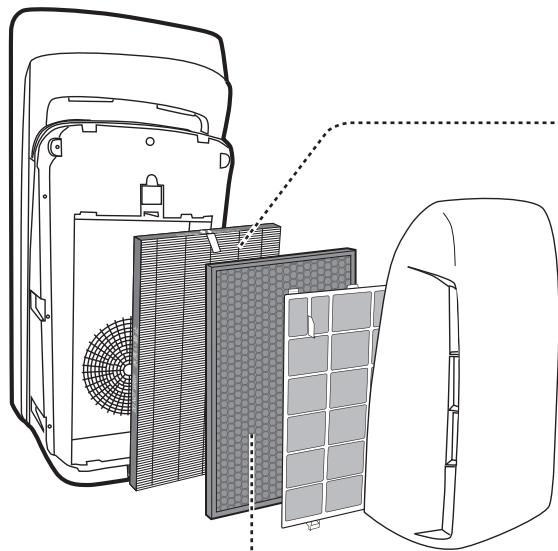

活性炭過濾網

更換時間 開封使用後大約 10 年[※]

型號：FZ-H80DFE

請根據零售部品中附帶的使用說明書進行更換。

根據使用環境，有時候也會在數週或數月內，過濾網有異味產生，需要更換過濾網的情況。

※ 過濾網的使用壽命會因室內環境因素、使用方法和本機放置的位置不同而有所差別。如果灰塵或異味持續存在，則應更換過濾網。(請參照 3 頁 操作您的新空氣清淨機之前，請詳細閱讀本手冊) 過濾網的壽命和更換周期取決於香菸煙霧等因素。每天 5 根香菸 (JEM1467) 所散發出來的煙霧會使過濾網的功效較新過濾網而言減半。若在煙霧環境比日常居家更嚴重的環境下使用本產品，請勤換過濾網。

集塵 HEPA 過濾網

更換時間 開封使用後大約 10 年[※]

型號：FZ-H80HFE

請根據零售部品中附帶的使用說明書進行更換。

根據使用環境，有時候也會在數週或數月內，過濾網有異味產生，需要更換過濾網的情況。

※ 過濾網的使用壽命會因室內環境因素、使用方法和本機放置的位置不同而有所差別。如果灰塵或異味持續存在，則應更換過濾網。(請參照 3 頁 操作您的新空氣清淨機之前，請詳細閱讀本手冊) 過濾網的壽命和更換周期取決於香菸煙霧等因素。每天 5 根香菸 (JEM1467) 所散發出來的煙霧會使過濾網的功效較新過濾網而言減半。若在煙霧環境比日常居家更嚴重的環境下使用本產品，請勤換過濾網。

注意

棄置過濾網

請按照您所在地區的廢物處置法律和條例，處理使用過的過濾網。

集塵 HEPA 過濾網材料：

- 過濾網：聚丙稀
- 外框：聚酯

活性炭過濾網材料：



- 聚丙稀、聚酯、活性炭

維修前的檢查事項

在要求修理之前，請參照下面的維修前的檢查，因為有些問題可能不是本機故障而引起的。

症狀	症狀補救措施（並非故障）
總合污染度指示燈一直顯示藍色	<ul style="list-style-type: none"> • 此有可能是室內較大的灰塵比較多，而 PM2.5 等微小粒子較少。
總合污染度指示燈一直顯示紅色	<ul style="list-style-type: none"> • 使用石油爐及圍爐（因燃燒而產生異味） 烹飪（因燃燒而產生異味、油煙等） ⇒ 室內空氣污濁時，建議同時進行通風換氣。 • 門窗打開狀態（PM2.5 從室外進入） 密封性較差的房間（PM2.5 從縫隙進入） ⇒ 由於污濁的空氣會從室外進入，請將通風口及窗戶儘量關緊，風量調節至「中」或「強」，以使淨化模式強力運轉。
PM2.5 顯示值與天氣預報等的地區發布值情報不一致	<ul style="list-style-type: none"> • PM2.5 的狀況顯示是透過能感知 PM2.5 等（2.5μm 以下的微小離子狀物質）的高精度灰塵感應器所測得的結果。顯示的狀況可能會與其他測試設備或方法存在差異。 • 根據室外與室內或居住環境（附近交通流量大小、房間所在樓層等）的不同，PM2.5 等的濃度會有所不同。
總合污染度指示燈沒有變化	<ul style="list-style-type: none"> • 運行開始後，在一定時間內有時會發生感應器靈敏度不穩定、總合污染度指示燈的顏色不發生變化的情況。經過數分鐘的運行後，感應器的靈敏度將會穩定。 • 在變成藍色後不再發生變化，表示空氣一直處於清潔狀態。由於位置的關係，有時可能會發生感應器監測較為困難的情況。 在向感應器部位拍打毛巾或吹入香菸時，總合污染度指示燈的顏色若發生變化，則代表正常。
總合污染度指示燈沒有變為藍色	<ul style="list-style-type: none"> • 若房間的窗或門經常打開，在密封性較差的房間內會因為有外部的髒污進入，使得淨化房間（顏色變成藍色）需花費一定的時間。 • 由於主機本身的顏色關係，也可能會發生看錯顏色的情況，若指示燈沒有閃爍，就表示空氣處於乾淨狀態。（請參照 6 頁）
總合污染度指示燈始終處於紅色狀態，無法回到藍色	<ul style="list-style-type: none"> • 感應器部件可能被灰塵堵塞。 ⇒ 請對感應器部件進行維護保養。（請參照 15 頁）
總合污染度指示燈頻繁切換	<ul style="list-style-type: none"> • 房門開閉時，可能會因風和急劇的溫度變化而引發反應。
主機前面的顯示很刺眼	<ul style="list-style-type: none"> • 可以對監測器的明亮度進行調整，亦可將亮度關掉。請觸按監測器的亮 / 暗 / 關按鍵。（請參照 11 頁）
自動除菌離子指示燈未亮	<ul style="list-style-type: none"> • 監測器是否設定在「關」的狀態？ ⇒ 觸按監測器的亮 / 暗 / 關按鍵，將監測器的明亮度設為「亮」或「暗」。（請參照 13 頁） • 自動除菌離子發生裝置是否在「關」的狀態？ ⇒ 請觸按自動除菌離子的開 / 關按鍵，將自動除菌離子設為「開」。（請參照 12 頁）

維修前的檢查事項 (接前頁)

症狀	症狀補救措施 (並非故障)															
產品發出「噠~」的聲音	<ul style="list-style-type: none"> 此為產生自動除菌離子時的聲音，並非異常。聲音的大小將視使用環境和運行模式的不同時大時小，有時也會聽不太到，但自動除菌離子的效果是完全相同的。 															
異味或煙霧難以去除	<ul style="list-style-type: none"> 過濾網仍包在塑膠袋裡嗎？ ⇒請把過濾網從塑膠袋取出。(請參照 9 頁) 出風口出來的風是否變弱了？ ⇒請針對下表中★記號位置的垃圾或灰塵進行清掃。(請參照 14, 15 頁) <table border="1" style="margin-left: 40px;"> <thead> <tr> <th colspan="5">保養位置</th> </tr> <tr> <th>後面板</th> <th>感應器部位</th> <th>前置過濾網</th> <th>活性碳過濾網</th> <th>集塵 HEPA 過濾網</th> </tr> </thead> <tbody> <tr> <td></td> <td></td> <td style="text-align: center;">★</td> <td style="text-align: center;">★</td> <td style="text-align: center;">★</td> </tr> </tbody> </table>	保養位置					後面板	感應器部位	前置過濾網	活性碳過濾網	集塵 HEPA 過濾網			★	★	★
保養位置																
後面板	感應器部位	前置過濾網	活性碳過濾網	集塵 HEPA 過濾網												
		★	★	★												
出風口吹出的風有異味	<ul style="list-style-type: none"> 是否在異味強烈的房間內使用？ 如在香港或烤肉等有強烈氣味的環境使用，而過濾網在數週到數月之內產生異味，此時可能需要更換過濾網。 ⇒建議在使用空氣清淨器的同時，經常對房間進行通風和換氣。(請參照 14, 15 頁) 請對下表中有★記號的位置進行檢查，並對產生異味的地方進行保養。(請參照 14, 15 頁) <table border="1" style="margin-left: 40px;"> <thead> <tr> <th colspan="5">保養位置</th> </tr> <tr> <th>後面板</th> <th>感應器部位</th> <th>前置過濾網</th> <th>活性碳過濾網</th> <th>集塵 HEPA 過濾網</th> </tr> </thead> <tbody> <tr> <td></td> <td></td> <td style="text-align: center;">★</td> <td style="text-align: center;">★</td> <td style="text-align: center;">★</td> </tr> </tbody> </table> <ul style="list-style-type: none"> 由於自動除菌離子發生器在產生自動除菌離子時會同時產生微量的臭氧，因此出風口有時會有異味，但只是微量，對健康沒有影響。 	保養位置					後面板	感應器部位	前置過濾網	活性碳過濾網	集塵 HEPA 過濾網			★	★	★
保養位置																
後面板	感應器部位	前置過濾網	活性碳過濾網	集塵 HEPA 過濾網												
		★	★	★												
過濾網維護保養指示燈亮起	<ul style="list-style-type: none"> 請對下表中有★記號的部件進行保養。(請參照 14, 15 頁) <table border="1" style="margin-left: 40px;"> <thead> <tr> <th colspan="5">保養位置</th> </tr> <tr> <th>後面板</th> <th>感應器部位</th> <th>前置過濾網</th> <th>活性碳過濾網</th> <th>集塵 HEPA 過濾網</th> </tr> </thead> <tbody> <tr> <td></td> <td></td> <td style="text-align: center;">★</td> <td style="text-align: center;">★</td> <td style="text-align: center;">★</td> </tr> </tbody> </table>	保養位置					後面板	感應器部位	前置過濾網	活性碳過濾網	集塵 HEPA 過濾網			★	★	★
保養位置																
後面板	感應器部位	前置過濾網	活性碳過濾網	集塵 HEPA 過濾網												
		★	★	★												
過濾網維護保養指示燈不熄滅	<ul style="list-style-type: none"> 是否有持續觸按亮 / 暗 / 關按鍵 3 秒鐘以上？ ⇒維護保養後，請持續觸按亮 / 暗 / 關按鍵 3 秒鐘以上，使其復位。 (過濾網維護保養指示燈將熄滅) (請參照 14 頁) <div style="text-align: right;">  <p>濾網復位</p>  <p>持續按 3 秒鐘以上</p> </div>															

症狀	症狀補救措施（並非故障）
無法在與前次相同的設定條件下運行（在重新啟動運行時或快速淨化運行後）	<ul style="list-style-type: none"> • 是否曾停電？ 電源插頭是否已從電源插座拔下？ ⇒ 電源插頭若已從電源插座拔下，或者曾停電，機器將回到剛買回時的狀態。（請參照 12 頁） （可以設定「運行自動復位」功能）
從出風口（前）出來的風冷，肌膚會感覺寒冷	<ul style="list-style-type: none"> • 請將風量切換到「睡眠」狀態。（請參照 10 頁）
觸按了操作鍵卻沒有反應	<ul style="list-style-type: none"> • 是否設定了按鈕鎖定功能？ ⇒ 持續觸按兒童鎖鍵 3 秒鐘以上，即可解除按鈕鎖定功能。（請參照 12 頁） • 操作部位或手指是否有水分等的影響？ • 操作時是否帶了手套、手指上貼有護創膏等，手指處於被覆蓋的狀態？ • 是否用兩根手指同時觸按？ • 是否按在操作鍵的中心部位？
顯示部位的顯示錯誤 	<ul style="list-style-type: none"> • 拔下電源插頭，過一分多鐘後，再次插入，並請再次進行運行的操作。 <div style="border: 1px solid black; padding: 5px; margin-top: 10px;"> <p>如果出錯訊息反覆顯示，請與客戶服務中心聯絡。</p> </div>

規格

電源		110V 60Hz			
風量操作	運轉模式	強	中	弱	舒眠
	額定功率 (w)	76	20	4.0	3.5
	風量 (m ³ /小時)	480	280	85	85
適用面積 (參考) (m ²) *1		~62			
高濃度自動除菌離子濃度適用面積 (m ²) *2		~17			
電源線長度 (m)		2.0			
外形尺寸 (mm)		381(W) x 301(D) x 820(H)			
重量 (kg)		13.2			

*1 建議面積以最大風速操作本設備的面積計算。

- 建議面積表示可在 30 分鐘內清除一定數量灰塵粒子的空間大小 (JEM1467)。

*2 當本機被放置於靠近窗戶的位置、並以「中」運行能力進行工作時、在房屋中央 (距離地面大約 1.2 米的高度) 能夠檢測到每立方公分空氣中含有大約 7000 個離子。

關於備用耗電量 為了電路操作，當電源插頭插入牆壁的電源插座時，本產品會消耗 0.6 瓦的備用耗電量。
為了節約用電，請於不使用本機時移除電源插頭。

限用物質含有狀況標示

單元	限用物質及其化學符號					
	鉛 (Pb)	汞 (Hg)	鎘 (Cd)	六價鉻 (Cr ⁺⁶)	多溴聯苯 (PBB)	多溴二苯醚 (PBDE)
電路板	—	○	○	○	○	○
電動機	○	○	○	○	○	○
電源線	○	○	○	○	○	○
外殼	○	○	○	○	○	○

備考 1. “○” 係指該項限用物質之百分比含量未超出百分比含量基準值。
備考 2. “—” 係指該項限用物質為排除項目。

MEMO

MEMO

售後服務

感謝您的愛護，本公司產品售後服務由台灣夏普客戶服務中心負責

消費者免費洽詢專線：0809-090-510

服務時間：星期一至星期日 09:00~21:00

SHARP®

進口商：台灣夏普股份有限公司

進口商地址：新北市土城區中央路四段 53 號 2 樓

客戶服務專線：0809-090-510

FACTORY
USE ONLY



Printed in China
TINSCA031KKRZ 17K- ①