



屋内・家庭用

床鋪吸塵器

IC-FAC2

使用説明書

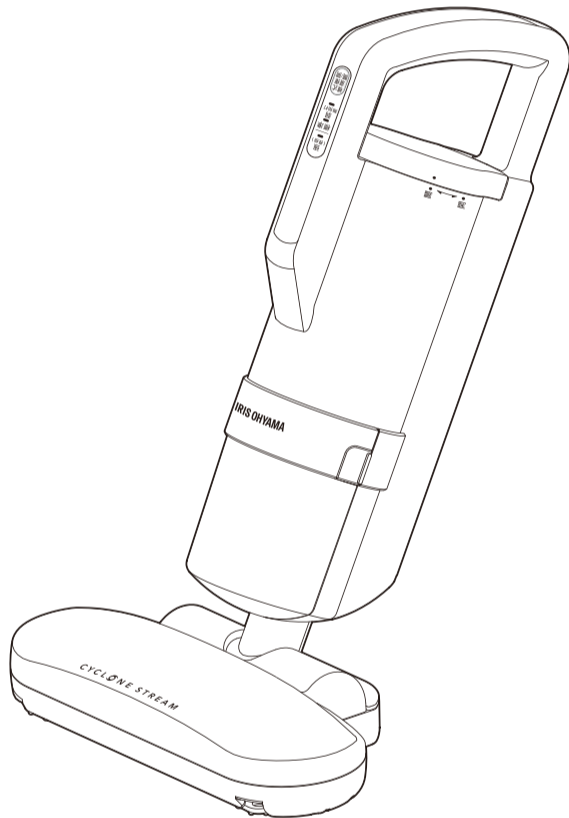

本產品僅限在臺灣地區使用
FOR USE IN TAIWAN ONLY

附保固卡

(封底)

感謝您購買本產品。

- 使用前請仔細閱讀本說明書以正確使用本產品。
- 使用前請務必仔細閱讀“安全注意事項”。
- 請妥善保管本說明書，以便日後隨時查閱。

目錄

使用前的準備

安全注意事項	2
使用注意事項	3
各部分名稱	4
產品特點	4

使用方法

使用方法	5
使用方法 (清潔床鋪)	6
垃圾清理方法 (集塵過濾網的清洗)	7
清潔保養	8
消耗品的更換	9

其他

故障排除	10
規格	11
保固與售後服務	11
保固卡	封底

安全注意事項

爲了避免給您和他人造成傷害及帶來不必要的財產損失，使用前請務必仔細閱讀並遵守以下“安全注意事項”。這裏將安全注意事項分爲“警告”和“注意”兩方面內容進行說明。“警告”和“注意”均系安全使用方面的重要內容，請務必遵守。



警告

錯誤操作時會導致死亡或重傷危險的注意事項。



注意

錯誤操作時可能會導致輕傷或造成產品損壞危險的注意事項。

標志的意思



表示禁止的內容



表示務必執行的內容



表示提醒注意的內容



警告



禁止沾水

- 請勿向本體和插頭淋水或將本體和插頭浸入水中
- 切勿在瓦斯爐、浴室等潮濕場所使用本品
- 請勿用於清理液體及潮濕的垃圾以免導致短路、觸電、發生故障。



禁止濕手

- 請勿濕手插拔插頭以免導致觸電、燙傷及受傷。



禁止

- 請勿使用破損的電源綫、電源插頭及鬆動的插座以免導致觸電、短路及起火。
- 請勿使用吸塵器清理煤油、汽油、信那水等可燃性液體，帶火星的物體及碳粉匣等可燃性粉塵或在以上物品附近使用吸塵器以免導致火災。



禁止拆卸

- 請勿自行拆卸、維修、改造以免導致起火、受傷、運行不良。
※ 按照本說明書進行消耗品的更換除外。



務必執行

- 請使用 110V 交流電源請勿使用發電機或直流電源等以免發生火災、觸電。
- 請定期使用乾燥抹布清理插頭上的灰塵以免因絕緣不良等原因導致起火。
- 請務必將插頭切實插到底以免導致觸電、短路及起火。



務必執行

- 發生異常、故障時請立即停止使用，切斷電源，從電源插座上拔下電源插頭以免導致冒烟、火災及觸電。以下情況請立即切斷電源，拔下電源插頭，並依賴購買時的銷售店或代理商檢測維修。
 - 開關切換到“開”仍不運行
 - 運行中時常停止
 - 移動插頭或電源綫時通電時斷時續
 - 本體變形異常發熱
 - 有燒焦味
 - 運行中有異響



拔下插頭

- 請務必將插頭從電源插座中拔下後再進行清潔保養以免導致觸電和受傷。

⚠ 注意



禁止

- 請勿在吸塵口堵塞的情況下長時間運行
- 請勿堵塞排氣口
以免因過熱導致本體變形，故障和着火。



禁止

- 請勿摔落本體、使本體碰撞其他物品，向本體施加強力
以免因故障導致火災、觸電事故損壞本體。



禁止

- 請勿拖拽本體
以免劃傷地面。
- 請勿揮動本體以及讓幼兒玩耍本體等
以免導致受傷或損壞本體。
- 拔下插頭時請務必手持插頭部分切勿拉拽電源綫
以免因電源綫損壞而導致觸電，短路及引起火災。



務必執行

- 請在水中清理集塵杯以免杯中灰塵飛散
過濾網組的拆卸也請在水中進行。



務必執行

- 請務必裝好集塵杯後再使用
以免導致受傷及本體破損。
- 請務必手持把手拿起本體
以免因本體掉落導致受傷，劃傷地面。



禁止

- 請勿將本品置於溫度可能超過 50°C 的場所(陽光直射場所取暖設備的附近等)使用及保管
以免因本體變形而導致短路、起火。

正確使用電源插頭、電源綫



務必執行

- 請定期清理電源插頭上的灰塵
以免因灰塵聚積導致絕緣不良，引起火災、觸電。
- 請務必將電源插頭切實插到底
以免因短路導致觸電、起火。
- 如果電源綫損壞，為了避免危險必須由制造商維修部門或類似部門的專業人員更換

使用注意事項

- 本床鋪吸塵器為室內使用產品，請勿用於室外。
- 請勿用於布制品(寢具、坐墊、地毯、沙發等)以外的物品。
- 本品為家用吸塵器，請勿用於他途。
- 請勿使用吸塵器清理以下物體，以免導致過濾網堵塞及產品故障。
■液體 ■潮濕的垃圾 ■粉末狀物體 ■玻璃
■針狀物等尖銳物品 ■砂石
- 使用吸塵頭清潔地板、牆壁、家具等時請勿強行拉拽本體並盡量避免碰撞牆柱、牆壁、家具等。
以免劃傷本體導致本體破損。
- 請使用並正確安裝專用過濾網。

關於另售品

- 集塵過濾網(2個) CF-FS2
集塵濾網為消耗品。
若每天使用，請半年到一年左右進行更換。
在清洗時如果破損或者吸力顯著下降時請進行更換。

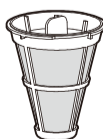

- 排氣過濾網(2個) CF-FH2
排氣濾網為消耗品。
若每天使用，請一年左右進行更換。如果排氣不良或發出異味時請進行更換。

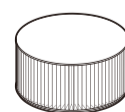

各部分名稱

■本體

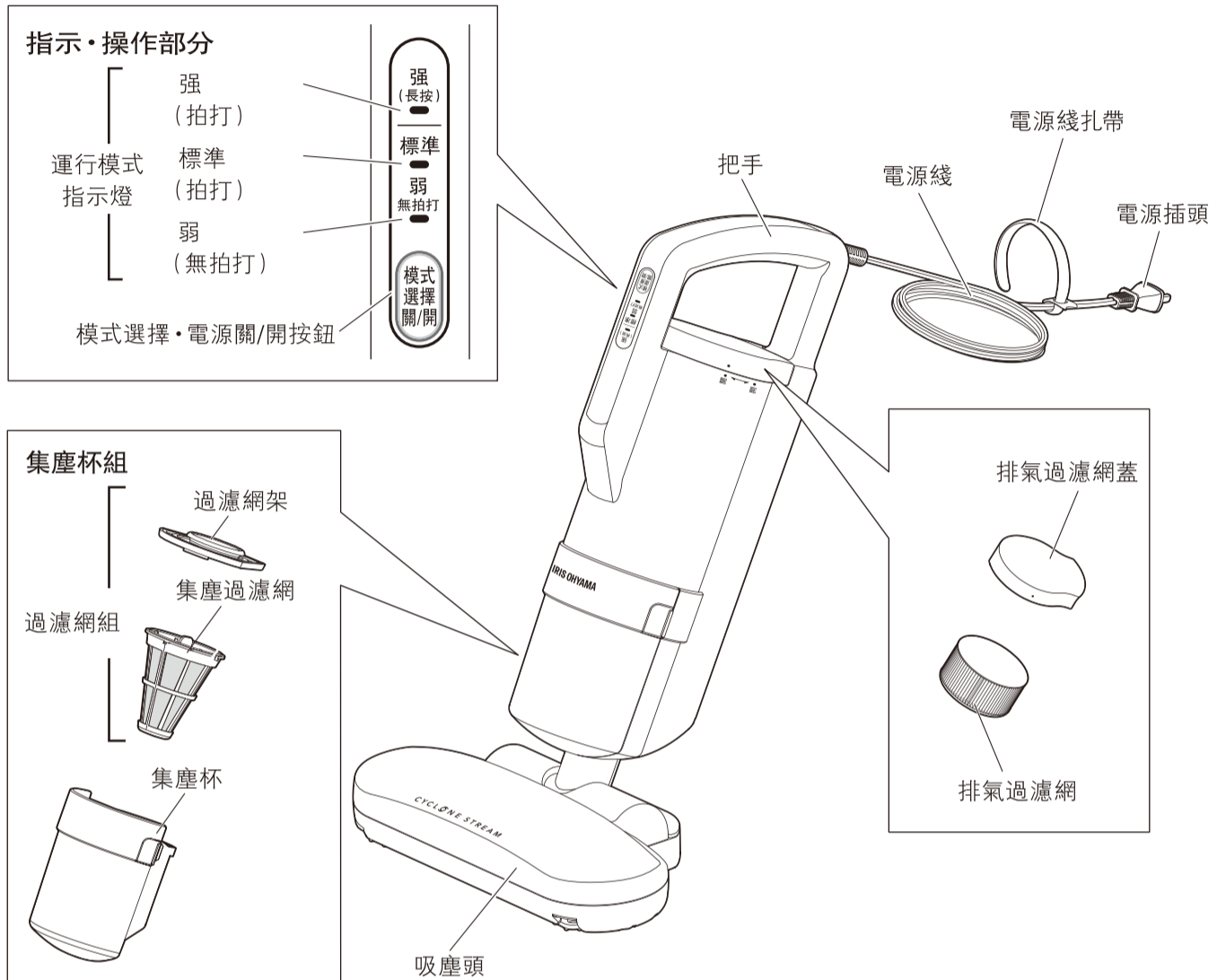

■吸塵頭底面/暖風排氣口

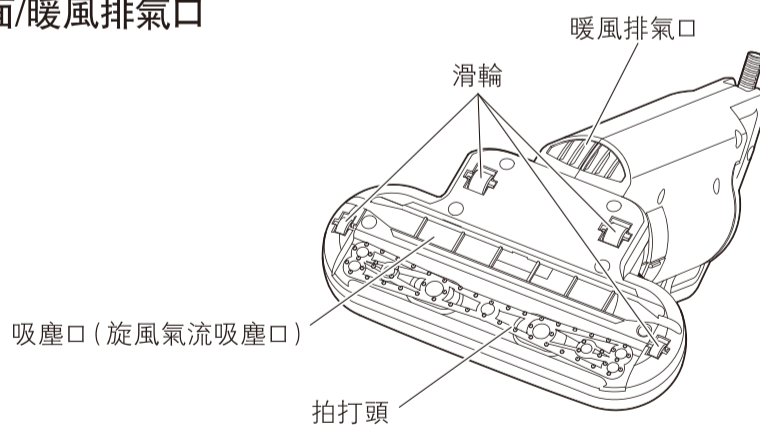

產品特點

- 輕機身
重量僅有1.6kg。
- 旋風氣流 + 強力拍打
旋風氣流：在吸塵頭內部產生旋風氣流吸取灰塵。3分鐘可除淨灰塵達98%以上。(公司內部測試結果)
強力拍打：拍打頭高速振動，將被褥中的灰塵和蟎蟲吸出來。每分鐘高頻振動達6000次。

使用方法 (運行方法)

1 吸塵頭解鎖

用單手將吸塵頭牢牢按在地面上，向下按把手解鎖。

※ 可動範圍如右圖所示。

※ 本體調節至90° 直立狀態 (收納狀態) 放置時，無法吸塵。

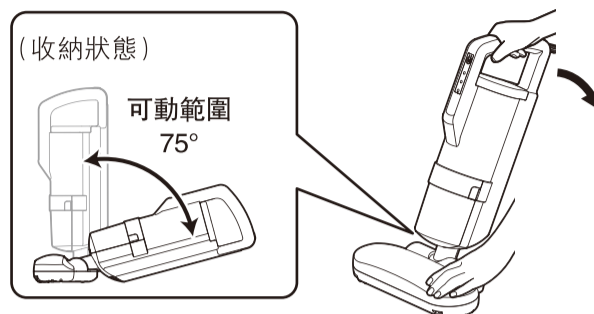

2 開始清潔

- 按下電源按鈕，以標準 (拍打) 模式運行。
 - 再次按下電源按鈕，切換為弱 (無拍打) 模式。
- ※ 按下電源按鈕可切換模式。

■ 強模式運行

長按電源按鈕，無論是在運行中還是停機中，都將切換為強 (拍打) 模式進行運行。

強模式下按下電源按鈕，將切換為標準模式。

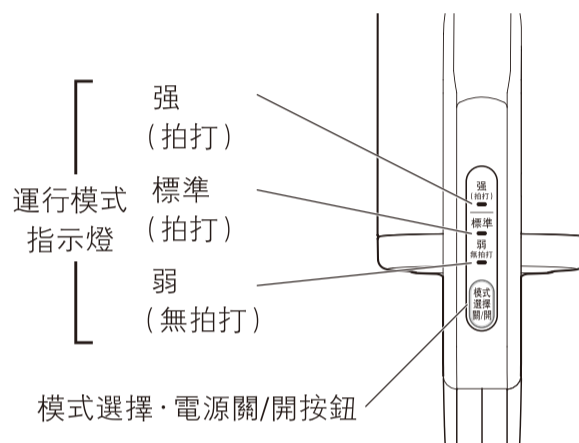

3 清潔完成

弱模式下按下電源按鈕運行停止。運行模式指示燈熄滅。

4 立起本體，鎖住吸塵頭 (收納狀態)

用單手使勁將吸塵頭按在地面上，向上抬起把手鎖住。

■ 運行模式指示燈閃爍時

過濾網堵塞時，為了防止過熱，將自動降低運行功率 (相當於弱模式)。請倒掉垃圾，清潔過濾網。

※ 因運行模式、房間溫度和使用環境的不同，運行模式指示燈有時會頻繁閃爍，降低運行功率。

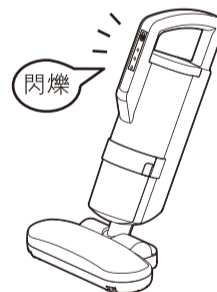

注意

為了更方便舒適地使用，請經常清潔過濾網。

⚠ 注意

- 請勿使用吸塵器清理以下物體，以免導致過濾網堵塞及產品故障。
 - 液體 ■ 潮濕的垃圾 ■ 粉末狀物體 ■ 玻璃 ■ 針狀物等尖銳物品 ■ 砂石
- 請勿用於集中清理大量垃圾、塑料類垃圾等。以免導致吸力下降及堵塞過濾網。
- 使用吸塵頭清潔地板、牆壁、家具等時，請勿強行拉拽本體並盡量避免碰撞牆柱、牆壁、家具等。以免劃傷本體導致本體破損。
- 請及時清理垃圾，以免灰塵積聚導致吸力下降，塵蟎感應器感應錯誤發生故障等。

■ 暖風功能

在清潔過程中，暖風從排氣口排出，以使被褥蓬鬆乾燥，更有效地清除蟎蟲。

- 本產品利用電機熱量吹出暖風，但需要一定時間才能吹出暖風。

(冬季房間溫度較低時，所需時間相對較長。)

使用方法（清潔床鋪）

1 將被褥攤平盡量撫平表面的褶皺

2 吸塵頭解鎖

※請參考P5 使用方法（運行方法）。

3 運行床鋪吸塵器以每10秒往復一次的速度緩慢地前後移動

無需用力按壓吸塵頭。

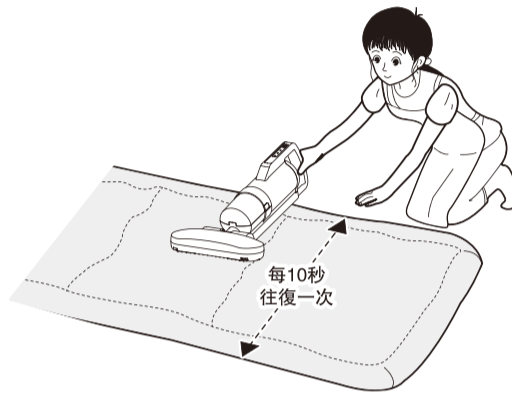

日常清潔

蟎蟲、頭屑、灰塵容易積聚的枕頭周圍，請兩天清潔一次。

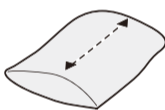

枕頭兩面

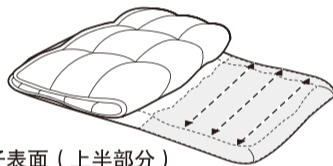

褥子表面（上半部分）

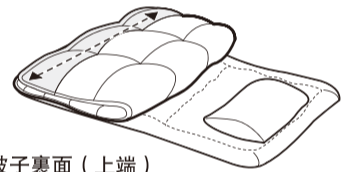

被子裏面（上端）

徹底清潔

每周進行一次被子的整體清潔。每月進行一次背面褥子的清潔。

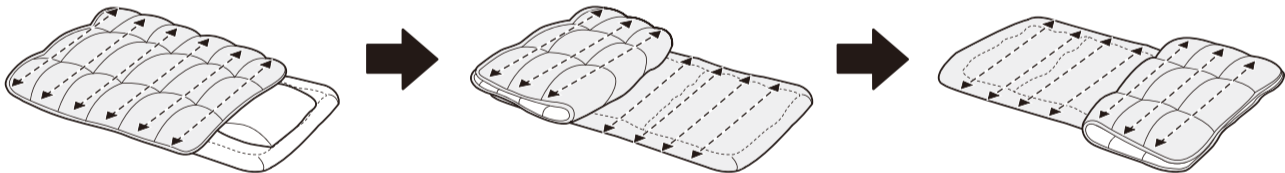

關於感應器

塵蟎感應器

運行中塵蟎感應器運作，感應器指示燈顏色表示灰塵量。

※用於清潔毛毯和地毯等浮毛較多的對象以及內部污垢積聚的寢具時，可能出現長時間清潔指示燈也不變綠的情況。

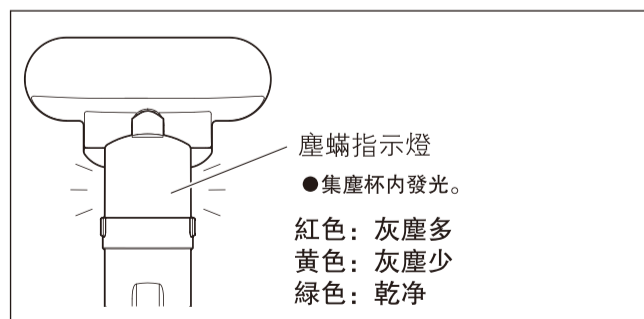

垃圾清理方法（集塵過濾網的清洗）

請勤於進行清潔保養以保持強勁吸力。

1 取下集塵杯組

按下集塵杯左右兩側的按鈕取下集塵杯。

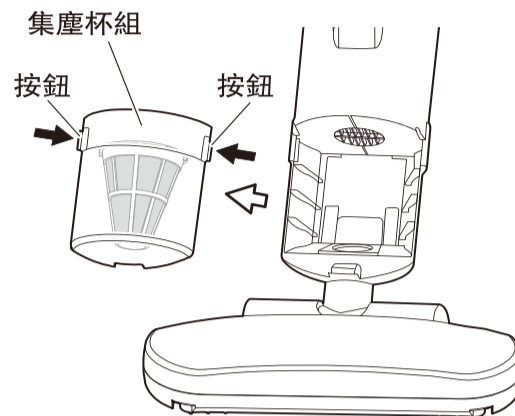

2 在水中取下過濾網組

請在水中取下過濾網組，以免杯中灰塵飛散。

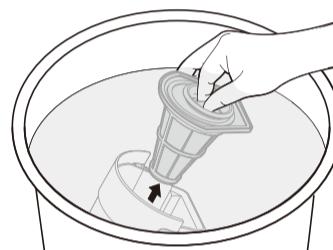

3 清洗過濾網組

清理附着在過濾網組上的灰塵後，再用流水衝洗集塵杯過濾網組。

將集塵杯放入含有少量稀釋的中性洗潔劑的水中浸泡幾分鐘後易於灰塵脫落。

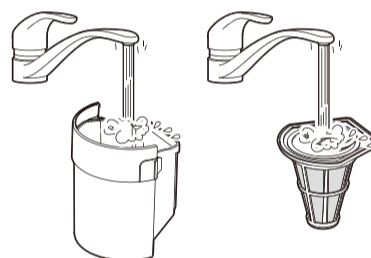

4 乾燥

將集塵杯、過濾網組放在通風陰涼處直至完全乾燥。

※清潔保養過濾網組時請勿使用洗衣機和吹風機以免導致變形。

5 安裝過濾網組

將過濾網組安裝到集塵杯內。

※注意安裝方向



注意

● 請務必正確安裝以免導致故障。

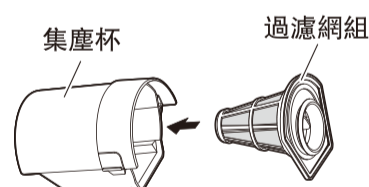

6 安裝集塵杯組

逆順序將過濾網組安裝到集塵杯內後、將集塵杯組插入本體直至聲響。

安裝完成後確認集塵杯左右兩側的按鈕是否安裝牢固。

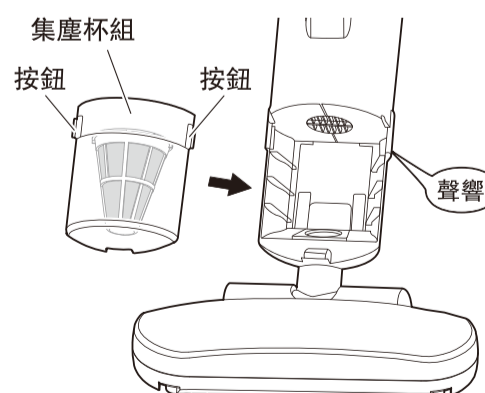

清潔保養



警告

- 請務必在拔下電源插頭後再進行清潔保養。



注意

- 請勿向本體上淋水或將本體浸入水中。以免導致觸電及產品短路、故障。
- 請將中性洗滌劑稀釋後使用。
- 請勿使用揮發性的洗滌劑，如去漬油、酒精等、汽油等，以免造成產品變色、變形、變質及破損故障。

■ 本體

請用充分擰乾的抹布擦拭本體、並擦淨殘留的洗滌劑。

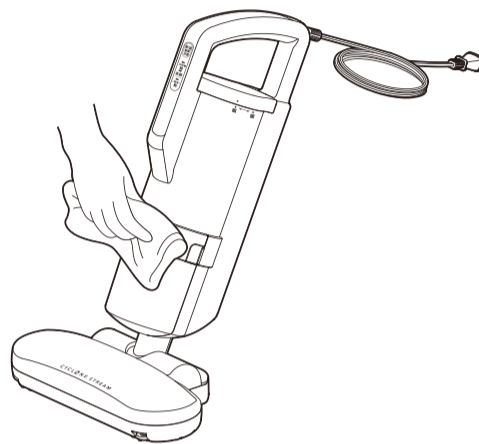

■ 塵蟎感應器

取下集塵杯，用綿棒清潔塵蟎感應器。
※ 請定期清潔，以免因灰塵附着導致運行不良。

塵蟎
感應器

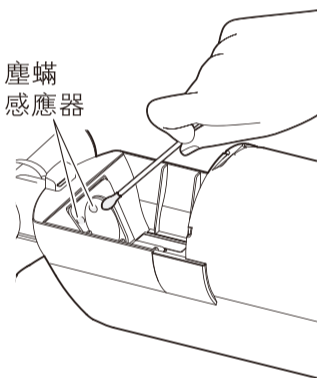

■ 吸塵頭

- 請用鑷子等清除卷在滑輪上的毛發、綫頭以及堵在旋風氣流吸塵口上的垃圾。
 - 請用軟毛刷或毛筆等將拍打墊上的污垢清除乾淨。
- ※ 請定期進行清潔以免因垃圾附着導致吸力降低和工作異常。

滑輪

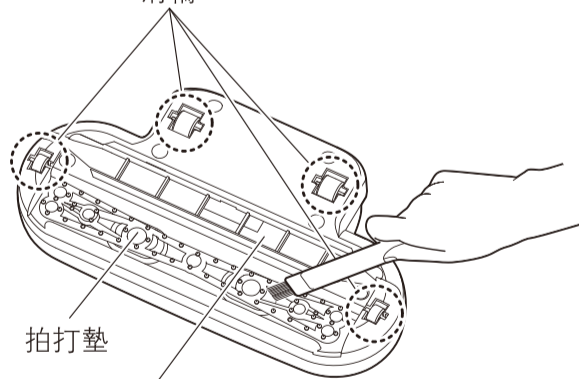

拍打墊

吸塵口 (旋風氣流吸塵口)

消耗品的更換

集塵過濾網、排氣過濾網均為消耗品。請務必按照以下順序使用本公司專用消耗品進行更換。

■ 集塵過濾網的更換

※ 請參考P7 (垃圾清理方法) 取下過濾網組。

1 取下集塵過濾網

- ① 用手指壓住過濾網架。
- ② 逆時針旋轉集塵過濾網。
- ③ 取下集塵過濾網。

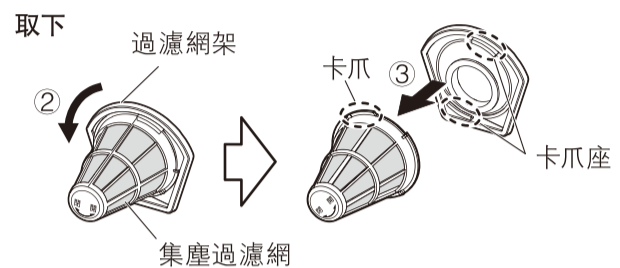

2 安裝新的集塵過濾網

- ① 將集塵過濾網下部的卡爪 (兩處) 嵌入過濾網架。
- ② 順時針旋轉集塵過濾網，將卡爪嵌入卡爪座。

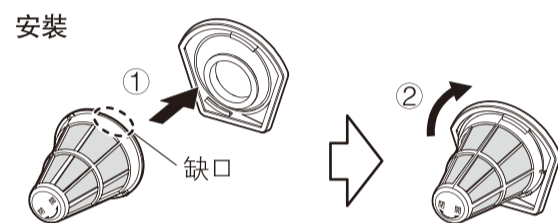

■ 排氣過濾網的更換

1 取下排氣過濾網蓋

- ① 逆時針旋轉排氣過濾網蓋。
- ② 取下。

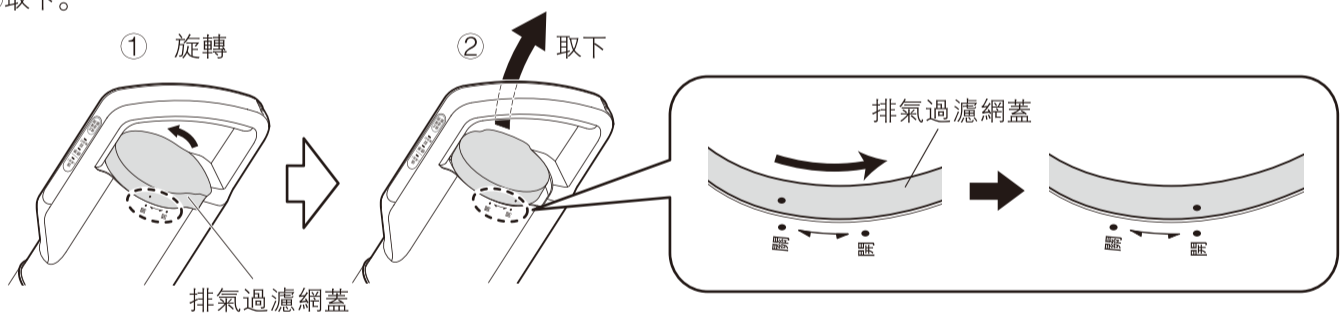

2 排氣濾網的更換

取下排氣過濾網安裝新的排氣過濾網。
※ 有開口的一側向下。

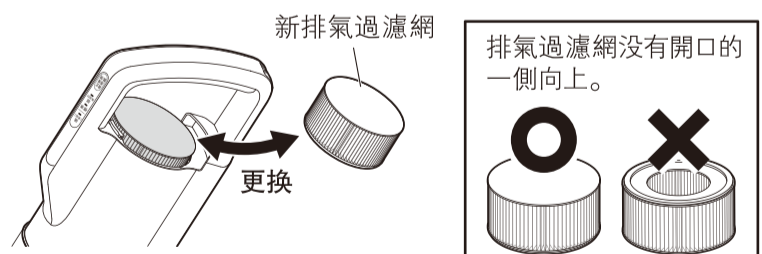

3 排氣過濾網蓋的安裝

順時針旋轉排氣過濾網蓋進行安裝。

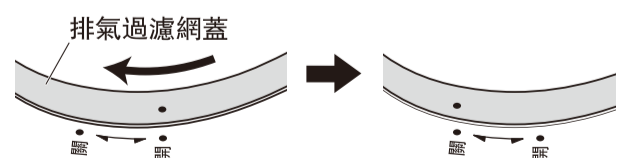

故障排除

在送修前請仔細閱讀以下內容，確認是否由於下述原因引起的異常。

常見故障	可能原因	解決方法
吸力減弱	<ul style="list-style-type: none"> ● 過濾網堵塞。 ● 灰塵堵塞。 	<ul style="list-style-type: none"> ● 請進行過濾網的清潔保養或更換過濾網。 ● 請清理堵塞的灰塵。
本體發熱		
運行模式指示燈閃爍，吸力下降	<ul style="list-style-type: none"> ● 過濾網堵塞時，為了防止過熱，將自動降低運行功率（相當於弱模式）。請倒掉垃圾，清潔過濾網。 ※ 因運行模式、房間溫度和使用環境的不同，運行模式指示燈有時會頻繁閃爍，降低運行功率。 	<ul style="list-style-type: none"> ● 請清潔過濾網。 ● 請清理堵塞的灰塵。
未吸塵但塵蟎感應器動作 吸塵但感應器不動作	<ul style="list-style-type: none"> ● 感應器附着有灰塵。 	<ul style="list-style-type: none"> ● 請進行感應器的清潔保養（參考P8）。
	<ul style="list-style-type: none"> ● 吸力顯著下降。 	<ul style="list-style-type: none"> ● 進行過濾網的清潔保養，清理吸塵頭內堵塞的垃圾。
不運行	<ul style="list-style-type: none"> ● 電源插頭未正確插入插座。 	<ul style="list-style-type: none"> ● 重新插入電源插頭，再次按下電源按鈕（參考P5）。
	<ul style="list-style-type: none"> ● 防止電機過熱的保護裝置開始工作。 	<ul style="list-style-type: none"> ● 請按照下述“關於保護裝置”進行處置。
風總是不熱	<ul style="list-style-type: none"> ● 室內溫度低。 	<ul style="list-style-type: none"> ● 如室內溫度低或使用弱模式時，風變暖需要一定時間。

關於保護裝置

在過濾網堵塞的狀態下持續使用時，為了防止電機過熱保護裝置將開始工作，即使接通電源，運行模式指示燈也將閃爍、暫停運行。

<處理方法>

1. 切斷電源後，將電源插頭從插座上拔出。
2. 清理集塵杯內的垃圾，清潔過濾網（請參考使用說明書P7~9）。
3. 置於陰涼處。

電機溫度下降後，保護裝置將解除，可以重新使用。

如仍無法排除故障

請諮詢購買時的銷售店或代理商。



警告 請勿擅自拆卸、修理、改造。

規格

產品組成	吸塵器本體，集塵過濾網（已安裝至本體），排氣過濾網（已安裝至本體），電源綫扎帶（已安裝至本體）	
商品尺寸	使用時（約）	W250 × D459 × H212mm
	收納時（約）	W250 × D144 × H403mm
電源	110V ~ 60Hz	
功率	440W	
集塵容量	0.2L	
重量	約1.6kg（含電源綫）	
拍打次數	每分鐘約6,000次	
電綫長度	約4m	

※ 產品規格如有變更，恕不另行通知。

■ 產品有毒有害物質元素情況說明表

單元 Unit	限用物質及其化學符號 Restricted substances and its chemical symbols					
	鉛 Lead (Pb)	汞 Mercury (Hg)	鎘 Cadmium (Cd)	六價鉻 Hexavalent chromium (Cr(VI))	多溴聯苯 Polybrominated biphenyls (PBB)	多溴二苯醚 Polybrominated diphenyl ethers (PBDE)
塑膠件	○	○	○	○	○	○
金屬件	○	○	○	○	○	○
電動機組	超出0.1wt%	○	○	○	○	○
控制基板	超出0.1wt%	○	○	○	○	○
積塵杯套組	○	○	○	○	○	○
按鍵組	○	○	○	○	○	○
電源線組	○	○	○	○	○	○
內部配線	○	○	○	○	○	○
排氣過濾組	○	○	○	○	○	○
印刷物及附屬品	○	○	○	○	○	○

備考1. “超出0.1wt%”及“超出0.01wt%”係指限用物質之百分比含量超出百分比含量基準值。
 Note 1: “Exceeding 0.1 wt %” and “exceeding 0.01wt%” indicate that the percentage content of the restricted substance exceeds the reference percentage value of presence condition.
 備考2. “○”係指該項限用物質之百分比含量未超出百分比含量基準值。
 Note 2: “○” indicates that the percentage content of the restricted substance does not exceed the percentage of reference value of presence.
 備考3. “-”係指該項限用物質為排除項目。
 Note 3: The “-” indicates that the restricted substance corresponds to the exemption.

保固與售後服務

請務必仔細閱讀以下內容。

■ 保固卡

請務必向購買時的銷售店索要保固卡或發票。保固期內不能出示保固卡的需支付相關修理費用，因此請妥善保管保固卡。

■ 保固期內

保固期：自購買之日起一年。
 在保固期內出現故障，請出示保固卡，委託購買時的銷售店修理，本公司將免費維修。

■ 保固期外

需支付相關修理費用。

■ 關於零部件保有期限

本公司在相關產品停產後重要零部件的保有時間為五年。

■ 關於售後服務

其他售後服務未盡事宜，詳情請諮詢購買時的銷售店。

床鋪吸塵器

IC-FAC2

保固卡

本保固卡是自購買之日起，在如下期限內發生故障時，將按照如下保固規定提供免費維修的憑證。

購買日期 ※		保固期	
年	月	日	自購買之日起：1年
客戶	姓名	※ 銷售店	地址 商店名稱
	住址 郵編		
	電話 () -		電話 () -

保固規定

- 1 按照使用說明書和產品上粘貼的標識等注意事項，在正常使用狀態下發生的故障及損壞，本公司將免費維修或更換。
- 2 在保固期內因故障等需要接受免費維修時，請出示保固卡或發票委託購買時的銷售店修理。
- 3 保固內容僅限於本產品本身的免費維修。即使在保固期內，也不提供其他保固服務。
- 4 因搬遷或受贈品等原因，無法委託保固卡中所填寫的銷售店維修時，請諮詢代理商。
- 5 保固期內以下情況需支付相關修理費用。
 - ①由於不當使用和擅自維修造成的故障及損壞
 - ②購買後由於不慎掉落造成的故障及損壞
 - ③由於火災、地震或其他自然災害造成的故障及損壞
 - ④用於家用以外的用途(如長時間用於工業、裝載於車輛、船舶上使用)時出現的故障及損壞
 - ⑤購買後搬運和運輸等過程中造成的故障及損壞
 - ⑥無法出示保固卡或發票
 - ⑦保固卡上未填寫購買日期、銷售店名或以上內容被塗改
- 6 本保固卡僅在臺灣地區有效。
- 7 保固卡僅此一份，請務必妥善保管。

保固備忘錄

※ 本保固卡是在本保固卡明確規定的期限、條件下提供免費維修的憑證。但本保固卡不限制客戶從發行本保固卡的公司(保固責任人)及其他業者享有的法定權利。

※ 關於保固期外的維修等事宜，如有不明之處，請諮詢購買時的銷售店或代理商。

※ 關於保固期外的維修，零部件的保有期限，詳情請參閱“保固和售後服務”。

委託方：日本愛麗思歐雅瑪株式會社
地址：日本宮城縣仙臺市青葉區五橋2-12-1
製造商：大連愛麗思生活用品有限公司
地址：大連出口加工區IIA-23

總經銷商：

大連愛麗思國際貿易有限公司

Dalian Iris International Trade Co., Ltd

地址：大連保税物流園區IVB-4-1號1層3號 郵編：116600 TEL:0411-87572999-3283
網址：www.irisohyama.co.jp(日文) www.iris.net.cn(中文) FAX:0411-87315113