



感謝您購買此高品質之電冰箱，如您在使用中遇到了“疑難排解”以外之問題，請撥打0800-258-558免費服務專線，直接電洽台灣惠而浦股份有限公司服務中心。請記下產品型號和序號，以供日後參考。這些號碼位於冰箱裡。

型號.....

序號.....

目錄

冰箱安全事項	2
廢棄舊冰箱的正確處理方式	3
安裝指示	3
拆封冰箱包裝	3
冰箱門拆卸、水平調整及對齊	4
安裝及拆除把手	5
位置需求	6
電氣需求	6
供水需求	7
連接水源	7
使用冰箱	9
使用控制器	9
保鮮盒濕度控制	9
保養冰箱	9
清潔	9
燈光	9
假期與搬移保養	10
疑難排解	11
配件	14
效能資料表	15
惠而浦® 主要裝置有限保固	16

冰箱安全事項

您與他人的安全都非常重要。

本手冊及產品外部均提供多項重要安全資訊。請務必詳閱並遵循所有安全資訊。



這是安全警告標誌。

此標誌提醒您，本產品可能有導致人員傷亡的潛在危險。

所有安全警告標誌及「危險」或「警告」字樣後均隨附安全資訊。

這些字樣代表：

! 危險

若未立即遵守指示，可能導致死亡或重傷。

! 警告

若未遵守指示，可能會導致死亡或重傷。

安全資訊將指出潛在危險、告知降低受傷機率的方法，並提醒您不遵守指示的後果。

重要安全指示

警告：為減少使用冰箱時發生火災、觸電或人身傷害的危險，請遵守下列基本預防措施：

- 請插入有接地裝置之3孔式插座。
- 請勿移除接地端子。
- 請勿使用轉接器。
- 請勿使用延長線。
- 在更換損壞的燈泡及清潔、維修保養之前，先切斷電源。
- 使用前，必須裝回所有的零件及面板。
- 嚴禁私自拆卸、改造冰箱，禁止損壞冷媒迴路。冰箱故障時，請通知專業人員維修。
- 禁止使用易損壞的電線和插頭，容易導致起火，觸電傷害。
- 若電源線損壞時，必須由製造廠或其服務處或具有類似資格的人員更換以避免危險。
- 切勿以拉扯電源線的方法拔出冰箱插頭。一定要緊緊握住插頭，從插座中直接拔出。
- 不要讓箱體壓住或人為踩踏電源線，不要讓電源線過分彎曲，濕手禁止碰觸電源線和插頭，電源線破損可能導致起火或觸電短路危險。
- 禁止打開冰箱背部下部的後蓋，也勿伸手觸碰後蓋內部品，以免發生燒傷、觸電的危險。
- 不要用水噴淋、沖洗冰箱，也不要將冰箱放置在潮濕、易濺上水的地方，易造成生鏽、絕緣不良、漏電的危險。
- 可燃氣體（液化石油氣、瓦斯等）洩漏時，請勿觸摸冰箱和電源插頭，應首先關好氣閥，開窗進行通風換氣；若馬上拔掉電源插頭會發生火星現象，可能引起火災、受傷等。
- 使用非易燃性清潔劑清洗。
- 除廠商建議方法外，不得使用機械工具或其他工具來加速除霜過程。
- 器具外殼或嵌入結構的氣孔必需保持暢通。
- 該產品冷媒為R134a，使用時請遠離易燃易爆物品，如煤氣、塗料、汽油等。
- 安放地點必須通風良好，禁止在冰箱中存放酒精、汽油等易燃易爆危險品及強腐蝕性的酸、鹼等，以防發生危險。
- 溶劑、殺蟲劑等高可燃性物品，請勿靠近冰箱使用，以免引起火災。
- 拆除舊冰箱或冰箱的門蓋，應由兩人以上合力搬移與安裝冰箱。
- 冰箱開始運行之後，切勿用手觸摸冷凍室的冰冷表面，尤其是手濕的時候，以免凍傷手。
- 門與門之間以及門與箱體之間間隙很小，注意不要把手伸進這些區域內，以防擠傷手指。
- 開關冰箱門時，勿讓小孩靠近，以防發生夾傷危險。
- 不要在冰箱頂部放置微波爐等重物，也不要放置電源插座、變壓器、熱水壺、電爐、點燃的蠟燭、魚缸等異碎物。
- 請勿將玻璃瓶裝啤酒、飲料等放入冷凍室，以防凍裂。
- 避免將醫藥物品存放在冰箱內，以免誤食。
- 避免將食品放在玻璃層架邊緣，高度較高的食品會因拉出而傾倒，有掉落的危險。
- 請特別注意兒童的安全。若有兒童要使用冰箱時，需有成年人在旁監督指導及協助。因兒童有可能被困在冰箱裏而發生窒息的危險。
- 避免兒童有單獨使用冰箱的機會，以免發生危險（如：碰傷、壓傷、窒息、觸電……等）。
- 不要吊在箱門上玩耍，以防門體傾斜或托盤拉壞，冰箱傾倒造成人身傷害。
- 除了廠商所建議的器具外，不得在食物儲藏箱內使用其他的器具。
- 勿儲存爆炸性物質，如含有可燃性推進氣體的噴霧罐在冰箱內。
- 本電器不預期提供生理、感知、心智能力、經驗或知識不足之使用者(包含孩童)使用，除非在對其負有安全責任的人員之監督或指導下安全使用。孩童應受監護，以確保孩童不嬉玩冰箱。
- 本電器用於家庭或類似場所，如下列所示：
 - 商店、辦公室及其他工作環境之員工廚房區域。
 - 農莊及旅館、汽車旅館及其他居住型環境。
 - 民宿型態之環境。
 - 餐飲及類似的非零售應用。
- 所有家電產品用於公共場所或商務場合使用，保固條件請見商品保證書。

請妥善保存說明書

廢棄舊冰箱的正確處理方式



警告

窒息危險

拆除舊冰箱門。

未遵守可能會導致死亡或腦部受損。

重要事項： 孩童誤入冰箱窒息而死的意外時有所聞。廢棄冰箱仍具有潛在危險，即使僅放置「一兩天」。若要廢棄冰箱，請遵循下列指示，以防意外發生。

丟棄舊冷藏室或冷凍室之前：

- 拆下冰箱門。
- 將儲物架留在原處，以防止孩童爬入。

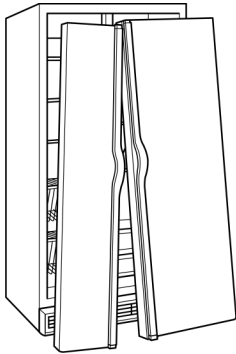

處置廢棄冷藏設備的重要資訊：

1. 當購買新冰箱時，汰舊之舊冰箱可委由經銷商運回處理。
2. 請洽行政院環保署資源回收管理基金管理委員會。
免費服務專線：0800-085-717 (您幫我清一清)
請勿自行隨意丟棄，以免造成環境污染，感謝合作。

安裝指示

拆封冰箱包裝



警告

過重危險

應由二人以上搬移或安裝冰箱。

未遵守指示可能會造成背部受傷或其他傷害。

拆除包裝材料。請勿使用銳利的器具、除污劑、可燃性液體或腐蝕性清潔劑來清除膠帶或黏劑。此類產品會損傷冰箱表面。如需詳細資訊，請參閱「冰箱安全事項」。

搬移冰箱時：

冰箱有一定的重量，移動冰箱以進行清潔或維修時，務必使用硬紙板或硬板覆蓋地板，以免損傷地板。在搬動冰箱時，僅可將冰箱向前拉。搬動冰箱時，切勿以「扭擺或翹腳」之方式移動，以免損傷地板。

玻璃儲物架與蓋板的相關重要資訊：

請勿使用溫水清洗低溫的玻璃儲物架與蓋板。若玻璃儲物架與蓋板突然發生溫度變化或碰撞衝擊，將產生破裂。強化玻璃在破裂後，會呈現小顆粒狀。此屬正常現象。玻璃儲物架與蓋板很重。應使用雙手拆卸，以免掉落。

冰箱門拆卸、水平調整及對齊

開始安裝前，請備齊需要的工具及零件，並詳閱所有說明指示。請妥善保存說明書，以供未來使用。

附註： 將產品送至貴府之前，先測量通道尺寸，確認是否需要拆除冷藏室及冷凍室門。若需要拆除，請參考下列說明。

重要事項： 開始作業之前，請先將冰箱控制器轉到「OFF」或關閉製冷功能。拔下冰箱插頭或切斷電源。取出食物、儲冰盒（部分機型），以及任何可調整門或門上的置物箱。

需要的工具：

氣泡水準儀、一字起子、 $\frac{5}{16}$ 及 $\frac{11}{16}$ 吋扳手、 $\frac{1}{4}$ 、 $\frac{3}{8}$ 及 $\frac{5}{16}$ 吋六角套筒扳手、及TROX® T30®*起子。



警告

觸電危險

拆卸冰箱門之前，應先切斷電源。
未遵守可能導致死亡或觸電危險。

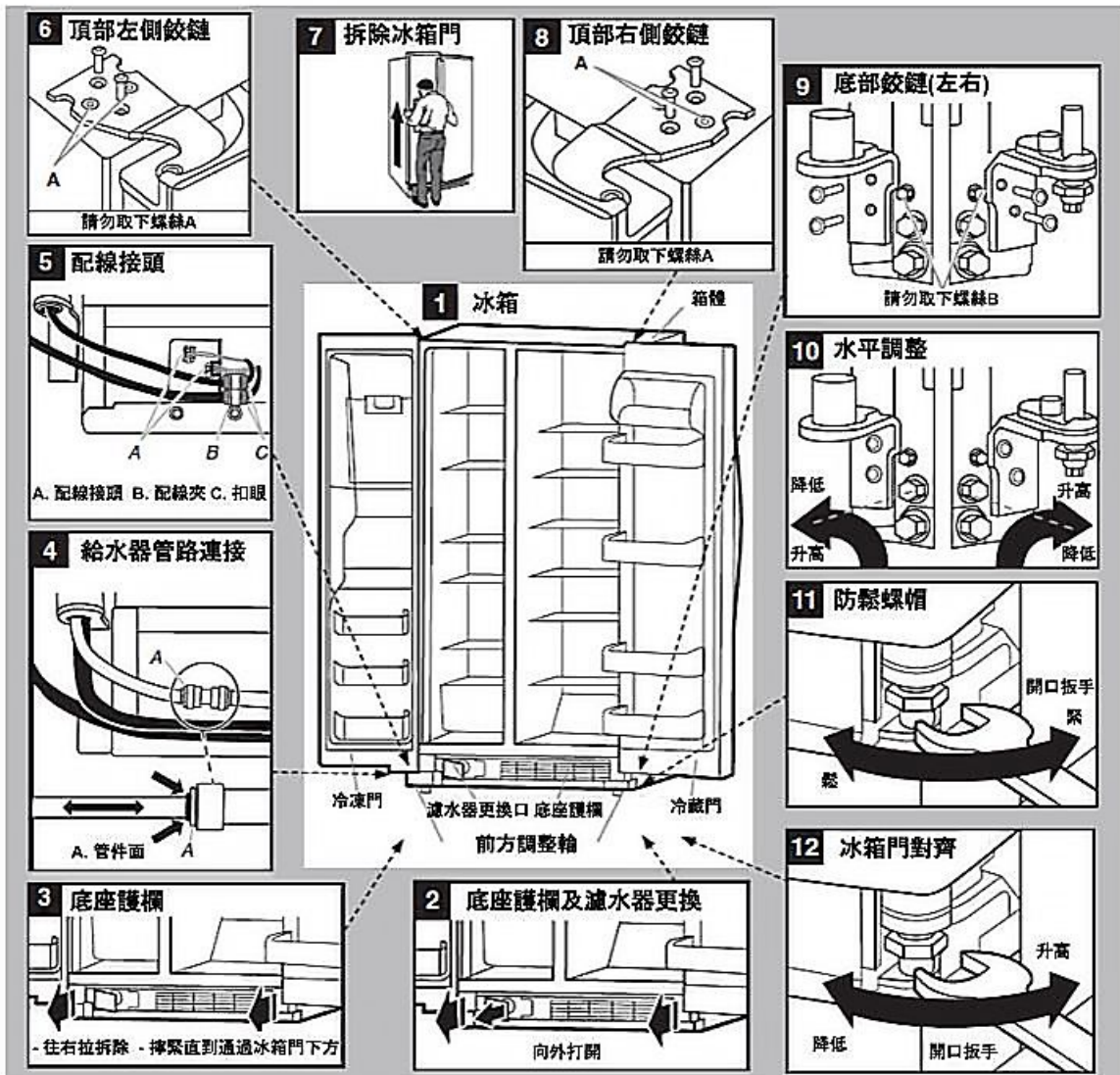

*TORX®及T30®是Acument Intellectual Propertie, LCC.的註冊商標。

拆除冰箱門



觸電危險

拆卸冰箱門之前，應先切斷電源。
未遵守可能導致死亡或觸電危險。

若是冰箱無法進入走道或要廢棄舊冰箱時，請參照下列方式拆除門板。

1. 拔下冰箱插頭或切斷電源。
2. 將兩扇門全開。請參考圖 1。
3. 如果是濾心安裝於底座護柵的機型，請同時打開蓋板。不必拆下濾心。請參考圖 1。
4. 從中間拔除底座護柵。請參考圖 2。
5. 欲移除底座護柵，擰緊及拉出右側護柵直到通過冰箱門下方。請參考圖 3。拉出左側護柵直到完全移除。
6. 若是具有給水器的機種，解開位於冷凍室下方的給水器管路。

附註：門上配備儲冰盒的機型有兩種水管連接方式，如圖所示。冷凍室內配備儲冰盒的機型只有一種水管連接方式。

- 將藍色外圈朝管件面壓下，並拉開水管。請參考圖 4。

附註：讓水管接頭連接在通往冷凍室底下的管路上。當經過門鉸鏈的接頭仍與水管連接時，無法將門拆下。

7. 若是具有給水器的機種，解開位於冷凍室下方的配線。請參考圖 5。

- 使用 $\frac{1}{4}$ 吋六角套筒扳手重拆下接線夾和支架導線。
- 解開支架導線的接線插頭。

8. 關閉冷凍門並使用 TROX®T30® 起子拆卸頂部上方鉸鍊。請參考圖 6。

重要事項：請勿取下任何螺絲 A。拆除鉸鍊時請扶好門板。

9. 將冷凍門垂直抬起，使其脫離底部鉸鍊。請參考圖 7。水管及配線與冷凍室門保持連接。

附註：這項作業必須由兩人協力進行，一人將門抬起，另一人則推送水管及配線穿過鉸鍊。

重要事項：請將門平放在柔軟、乾淨的表面上，例如毛巾、毛毯或硬紙板。如此可避免損壞門、水管及配線。

10. 關閉冷藏門並使用 TROX®T30® 起子拆卸頂部上方鉸鍊。請參考圖 8。

重要事項：請勿取下任何螺絲 A。拆除鉸鍊時請扶好門板。

11. 將冷藏門垂直抬起，使其脫離底部鉸鍊。請參考圖 7。

重要事項：請將門平放在柔軟、乾淨的表面上，例如毛巾、毛毯或硬紙板。如此可避免損壞門。

裝回門與鉸鍊

若門及底部鉸鍊已被移除，請照下列方式裝回：

1. 使用 $\frac{5}{16}$ 吋開口扳手鎖緊兩個底部鉸鍊的螺絲。請參考圖 9。
2. 若是具有給水器的機型：
 - 將冷凍室門裝回左側底部鉸鍊之前，應先將小捆配線及水管穿過鉸鍊。
附註：需要兩人進行，一人抬高門板；另一人將管線穿過鉸鍊。請參考圖 7。
 - 將門裝回底部鉸鍊。

重要事項：拆除鉸鍊時請扶好門板。

3. 關上冷凍室門板調整好並安裝上方鉸鍊，使用 TROX®T30® 起子鎖緊螺絲。請參考圖 7。
重要事項：裝回頂部鉸鍊時，應另外支撐冰箱門。作業時，不能僅依靠冰箱門的磁鐵將門固定。
4. 若是具有給水器的機型，連接給水器水管。連接時將水管接入給水器水管，直到黑色標線結合。請參考圖 4。鎖緊螺絲。
5. 接回配線。請參考圖 5。
6. 使用 $\frac{1}{4}$ 吋六角套筒扳手重新安裝接線夾和支架導線。
7. 連接支架導線的接線插頭。
8. 將冷藏門裝回底部鉸鍊。請參考圖 7。
重要事項：請扶好門板。
9. 關上冷藏室門板調整好並安裝上方鉸鍊，使用 TROX®T30® 起子鎖緊螺絲。請參考圖 7。
重要事項：裝回頂部鉸鍊時，應另外支撐冰箱門。作業時，不能僅依靠冰箱門的磁鐵將門固定。

水平調整及關門

您的冰箱有兩個可調整的輪腳。請參考圖 1。若冰箱不穩固或您希望冰箱門能更容易關閉時，請依下列說明調整：

1. 將冰箱移至預定的放置位置。將兩扇門開啟。
2. 將兩扇門全開。請參考圖 1。
3. 如果是濾心安裝於底座護柵的機型，請同時打開蓋板。不必拆下濾心。請參考圖 1。
4. 從中間拔除底座護柵。請參考圖 2。
5. 欲移除底座護柵，擰緊及拉出右側護柵直到通過冰箱門下方。請參考圖 3。拉出左側護柵直到完全移除。
6. 使用 $\frac{3}{8}$ 吋開口扳手或活動扳手調整位兩邊的水平調整腳。請參考圖 10。視地面狀況的需要，向右轉動水平調整腳可升高冰箱該側，向左轉動水平調整腳則可降低該側。直到冰箱穩固，若有必要，使用氣泡水準儀檢查冰箱的水平。
7. 檢查關門的情形是否符合您的需求。若否，可向右轉動水平調整腳，使冰箱再向後傾斜一些。您可能需要多轉幾圈，且兩側的水平調整腳應轉動相同的圈數。
8. 在裝回底座護柵前，確認技術表被安置在底座護柵上。
9. 將底座護柵裝回箱體，先從左側再右側插入。請參考圖 3。可將給水器的配管和接線連接，放到左底部鉸鍊下方的底部格柵腔內。
10. 將底座護柵壓回箱體。請參考圖 2。

冰箱門對齊

冰箱門的設計是當冰箱內空無一物時，門的高度會不同，以便能承受門內放置食品後的重量。請依下列步驟進行調整。

1. 使用 $\frac{11}{16}$ 吋開口扳手，鬆開冰箱門底部鉸鍊上的防鬆螺帽。請參考圖 11。使用建議的工具以利調整。
2. 使用 $\frac{5}{16}$ 吋開口扳手，轉動冰箱門底部鉸鍊上的校正螺絲。請參考圖 12。向右旋轉螺絲能升高冰箱門。向左旋轉螺絲能降低冰箱門。檢查門的頂部是否齊平。若有必要，繼續轉動校正螺絲，直到門對齊為止。
3. 使用 $\frac{11}{16}$ 吋開口扳手，鎖緊防鬆螺帽。
4. 裝回底座護柵。

安裝及拆除把手

隨附零件：門把 (2)、 $\frac{1}{8}$ 吋六角起子、備用固定螺絲

安裝把手：

附註：把手的固定螺絲已預先裝在把手內。

1. 取出包裝在冰箱內的把手。
附註：請將把手放在毛巾或柔軟表面上，以避免損傷表面塗裝。

2. 打開冷凍室門。將把手放在肩型螺絲上，使固定螺絲面向冷凍室。

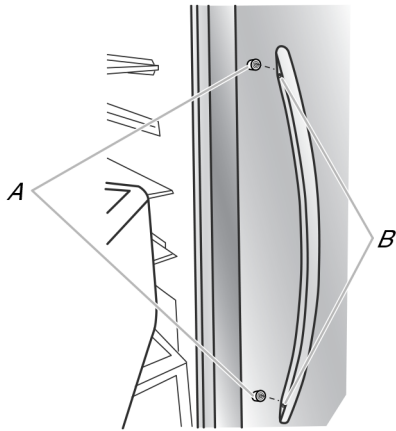

A. 肩型螺絲
B. 把手內部固定螺絲

3. 將把手用力向門推動，直到把手底部與門齊平為止。
4. 一手握住把手，另一手將六角起子的短端插入上方的固定螺絲孔，然後稍微轉動六角起子，使其卡入固定螺絲。

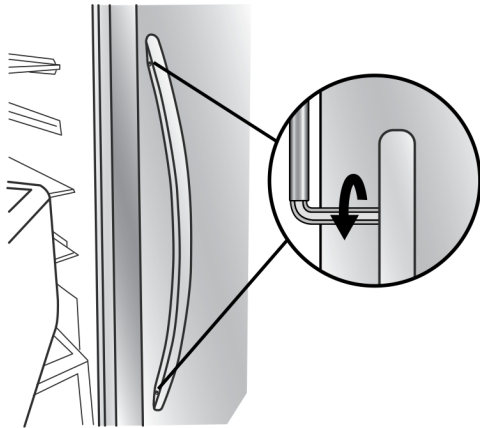

5. 以順時鐘方向，轉緊固定螺絲，使其接觸到肩型螺絲。
6. 重複步驟 4 和 5，以旋緊下方固定螺絲。
7. 如上述步驟，將固定螺絲固定後，完全鎖緊上下固定螺絲。
重要事項：鎖緊螺絲後，再加轉 $\frac{1}{4}$ 圈。若未加轉 $\frac{1}{4}$ 圈，不算正確安裝把手。
8. 打開冷藏室門，並關閉冷凍室門。重複步驟 2 至 7，以固定螺絲將另一把手裝在冷凍室門上，使固定螺絲面向冷藏室。
9. 將六角起子及所有說明書收妥。

拆除把手：

1. 以一手握住把手，另一手將六角起子的短端插入下方的固定螺絲孔內，然後稍為轉動六角起子，使其卡入固定螺絲。
2. 以逆時鐘方向轉 $\frac{1}{4}$ 圈，鬆開固定螺絲。
3. 對上方固定螺絲重複步驟 1 和 2。輕輕將把手抽離冰箱門。
4. 若有必要，可使用十字起拆卸門上的肩型螺絲。

位置需求



警告



爆炸危險

應將易燃物及揮發性物質（如汽油）放置在遠離冰箱之處。
未遵守指示可能會導致死亡、爆炸或火災。

重要事項：此冰箱的設計僅供室內家居使用。

冰箱需要適當的通風，因此請在冰箱各邊及頂部保留 $\frac{1}{2}$ 吋 (1.27 cm) 的空間。冰箱後側需保留 2 吋 (5.08 cm) 的空間。如果冰箱設有製冰機，請保留較大的後側空間，以便連接水管。若冰箱緊鄰固定的牆壁，至少應在兩側保留 2 吋 (5.08 cm) 的空間（視型號而定），以便開啟冰箱門。

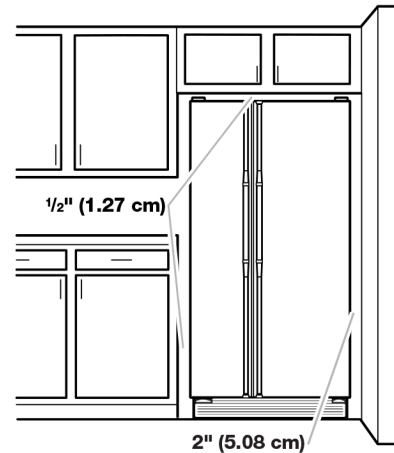

附註：

- 此冰箱的適用溫度範圍為 55°F (13°C) 至 110°F (43°C)。理想室溫範圍為 60°F (15°C) 至 90°F (32°C)，可節省電源並獲得最佳製冷效能。建議避免將冰箱安裝在烤箱或暖器等熱源附近。
- 箱體所需的最小安裝寬度為 36 吋 (91.44 cm)。然而，若冰箱需緊靠延伸的牆壁安裝，且必須能拆除保鮮盤時，建議將箱體寬度增加 18 吋 (45.72 cm)，使箱體的總開門寬度達到 54 吋 (137.16 cm)。

電氣需求



警告



觸電危險

插入接地型 3 孔插座。

請勿移除接地端子。

請勿使用轉接器。

請勿使用延長線。

未遵守指示可能會導致死亡、火災或觸電。

將冰箱搬移到安裝地點前，務必先確認電氣連接是否正確。

建議接地方式

需使用 115 伏特、60 Hz 交流電源、附 15 或 20 安培保險絲接地式專用電源插座。建議冰箱使用獨立的專用電源迴路。使用無法透過開關控制的插座。請勿使用延長線。

附註：開始進行安裝、清理作業或拆除燈泡之前，先切斷冰箱電源。完成後再接上電源，並關閉製冷功能或將控制器（恆溫器、冷藏室或冷凍室控制器（依機型而定））調整到所需設定的位置。請參閱使用說明書的「使用控制器」。

供水需求

安裝前請備齊所需工具及零件。請詳讀並遵循以下所列相關工具隨附的說明。

需要的工具：

- 一字起子
- $\frac{1}{16}$ 吋與 $\frac{1}{2}$ 吋開口扳手或兩支活動扳手
- $\frac{1}{4}$ 吋套筒起子
- $\frac{1}{4}$ 吋鑽頭
- 無線電鑽

附註：請向經銷商洽購安裝套件，包含 1 只 $\frac{1}{4}$ 吋 (6.35 mm) 鞍式截止閥、1 只由令及銅管。購買前，請確認鞍式閥是否符合當地法規要求。切勿使用會降低或堵塞流量的穿透式或 $\frac{3}{16}$ 吋 (4.76 mm) 鞍式截止閥。

重要事項：

- 所有安裝作業必須符合當地配管規定。
- 使用銅質管路，並檢查是否滲漏。銅質管路只能安裝在家居溫度保持在冰點以上的區域。

水壓

給水器及製冰機所需之冷水水源的操作水壓，為 30 至 120 psi (207 至 827 kPa)。若您對水壓有疑問，請洽合格的水電技術人員。

- 若您的冰箱備有給水器：安裝完成後，使用給水器檢查水壓。
 - 拆除濾心，送出 1 杯 (237 毫升) 的水。若送出 1 杯水的時間不到 8 秒，表示供應至冰箱的水壓符合要求。
 - 若送出 1 杯水的時間超過 8 秒，表示供應至冰箱的水壓低於要求。參閱「疑難排解」的建議。

逆滲透水源

重要事項：由逆滲透系統出口進入冰箱供應給水閥的水源水壓，必須為 30 至 120 psi (207 至 827 kPa)。

若逆滲透系統連接至冷水水源，供應給逆滲透系統的水源水壓必須為 40 至 60 psi (276 至 414 kPa)。

若逆滲透系統的水源水壓低於 40 至 60 psi (276 至 414 kPa)：

- 請檢查逆滲透系統的沉澱濾芯是否堵塞。若有必要，可更換濾芯。
- 在大量使用後，可重新填充逆滲透系統的儲壓筒。
- 若您的冰箱設有濾心，在配合逆滲透系統使用時，水壓可能會降得更低。請拆除濾心。請參閱使用說明書的「濾心」。

若您對水壓有疑問，請洽合格的水電技術人員。

連接水源

在開始作業前，請先詳讀所有說明。

重要事項：

- 應依國際配管規範及當地法規安裝配管。
- 冰箱後側的灰色水管（用於連接住家水管）為 PEX（交聯聚乙烯）管路。住家水管至冰箱可使用銅管和 PEX 管連接，這能避免冰塊或水出現異味或臭味。檢查有無滲漏。

如果用 PEX 管取代銅管，建議您使用以下惠而浦料號：

W10505928RP (7 ft [2.14 m] 護套式 PEX)、
8212547RP (5 ft [1.52 m] PEX) 或
W10267701RP (25 ft [7.62 m] PEX)。

- 管路必須裝配在溫度維持於冰點以上的區域。

需要的工具：

安裝前請備齊所需工具及零件。

- 一字起子
- $\frac{7}{16}$ 吋及 $\frac{1}{2}$ 吋開口扳手或兩支活動扳手
- $\frac{1}{4}$ 吋螺帽起子

連接水管

重要事項：若在水管未連接前啟動冰箱，請將製冰機轉到

「OFF」。

方式 1 (建議使用)

1. 拔下冰箱插頭或切斷電源。
2. 關閉自來水總開關。將最近的龍頭打開一段時間，以清除管內積水。
3. 使用 $\frac{1}{4}$ 轉截止閥或等效品，搭配 $\frac{1}{2}$ 吋住宅供水管供水。

附註：建議應至少使用 $\frac{1}{2}$ 吋銅管，使冰箱獲得充分的流量。

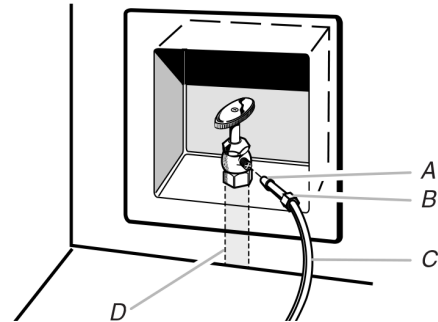

A. 球狀管
B. 螺帽
C. 銅管 (往冰箱)
D. 住宅供水管 (至少 $\frac{1}{2}$ 吋)

4. 現在可將銅管連接至截止閥。使用外徑 $\frac{1}{4}$ 吋 (6.35 mm) 的軟質銅管連接截止閥與冰箱。
 - 確認銅管長度適當。銅管兩端必須確實切平。
 - 如圖所示，將壓力套管及壓力螺帽套入銅管。將銅管端部嵌入出口端，並嵌入到底為止。使用活動扳手將壓力螺帽鎖在出口端上。切勿過度用力扭緊。

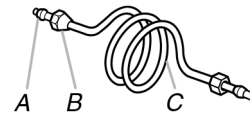

A. 壓力套管
B. 壓力螺帽
C. 銅管

5. 將管路的自由端放入容器或水槽中，開啟自來水總開關，清洗管路至出水清澈為止。關閉管路上的截止閥。

附註：將水管連接到供水閥入口端前，請務必排放管內的水分，以免供水閥發生故障。

6. 彎曲銅管以適應水管入口，如圖所示，水管入口應位於冰箱體後方。預留一組圈狀銅管，將冰箱拉出櫃子或拉離牆壁，進行維修。

方式 2

1. 拔下冰箱插頭或切斷電源。
2. 關閉自來水總開關。將最近的龍頭打開一段時間，以清除管內積水。
3. 找出冰箱附近的 $\frac{1}{2}$ 吋 (1.27 cm) 至 1 又 $\frac{1}{4}$ 吋 (3.18 cm) 垂直冷水管。

重要事項：

- 確認為冷水管路。
 - 水平管路亦可使用，但請在管路上方鑽孔，勿於下方鑽孔。以便鑽孔時不會碰到水，且可防止一般沉澱物積堵在閥內。
4. 決定需要的銅管長度。從冰箱後側左下方接頭測量至水管處。外加 7 ft (2.1 m) 供清潔使用。使用外徑 $\frac{1}{4}$ 吋 (6.35 mm) 的銅管。銅管兩端必須切割齊平。
 5. 以無線電鑽在選定的冷水管上，鑽出一個 $\frac{1}{4}$ 吋 (6.35 mm) 的孔。

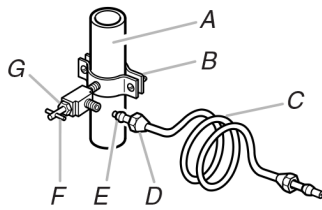

- A. 冷水管
- B. 管夾
- C. 銅管
- D. 壓力螺帽
- E. 壓力套管
- F. 截止閥
- G. 迫緊螺帽

6. 使用管鉗將截止閥鎖緊在冷水管上。確認出口端固定在水管的 $\frac{1}{4}$ 吋 (6.35 mm) 鑽孔內，且墊圈在管夾下方。旋緊迫緊螺帽。緩慢平整地旋緊管夾螺絲，使墊片形成水密封口。請勿過度用力旋緊，以免銅管受壓變形。
7. 如附圖所示，將壓力套管及壓力螺帽套在銅管上。將管路端部嵌入出口端，並嵌入到底為止。使用活動扳手將壓力螺帽鎖在出口端。切勿過度用力扭緊。
8. 將管路自由端放在容器或水槽內，並開啟自來水總開關。沖洗管路，直到出水清澈為止。關閉水管上的截止閥。將銅管彎成圈狀。

連接冰箱

方式 1

1. 拔下冰箱插頭或切斷電源。
2. 拆除丟棄水管入口的黑色塑膠短管。
3. 將螺帽轉入管路端部。用手旋緊螺帽。然後使用扳手加轉兩圈旋緊。切勿過度用力扭緊。

附註： 確認銅管不會碰到櫃子側壁或櫃內的其他部分，以避免發出震動聲。

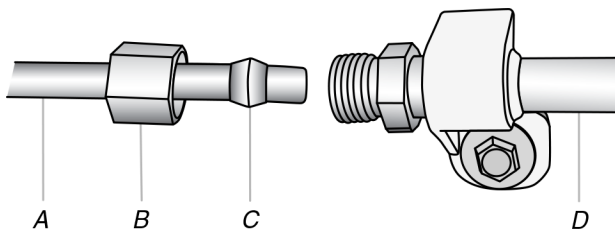

- A. 住宅水管
- B. 螺帽 (另購)
- C. 管箍 (另購)
- D. 冰箱水管

4. 將供水管夾裝在供水管上，降低連接頭的應力。
5. 開啟截止閥。
6. 檢查有無滲漏。旋緊滲漏的接頭 (包含閥接頭) 或螺帽。

方式 2

1. 拔下冰箱插頭或切斷電源。
2. 拆除並丟棄附於供水閥入口的塑膠零件。
3. 如圖使用壓力螺帽及套管將銅管連接在閥入口。鎖緊壓力螺帽。切勿過度用力扭緊。
4. 如圖示使用冰箱背部的管夾，將管路固定在冰箱上。如此，可在將冰箱推向牆壁時，保護管路不受損。
5. 開啟截止閥。
6. 檢查有無滲漏。旋緊滲漏的接頭 (包含閥接頭) 或螺帽。

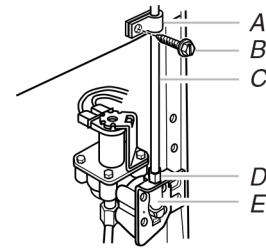

- A. 管夾
- B. 管夾螺絲
- C. 銅管
- D. 壓力螺帽
- E. 閥入口

7. 部分機型的製冰機配備內建濾心。若水質狀況顯示需要另外裝加濾心時，可安裝在 $\frac{1}{4}$ 吋 (6.35 mm) 水管的任一端接頭上。請向附近的水電行購買濾心。

方式 3

1. 拔下冰箱插頭或切斷電源。
2. 拆下並捨棄冰箱背後灰色水管上的黑色尼龍塞頭。
3. 若冰箱隨附的灰色水管長度不夠，必須使用 $\frac{1}{4}$ 吋 x $\frac{1}{4}$ 吋 (6.35 mm x 6.35 mm) 連接頭將水管與現有的住家水管連接。將隨附的螺帽轉入銅管端部。

附註： 以手旋緊螺帽。然後使用扳手加轉兩圈旋緊。切勿過度用力扭緊。

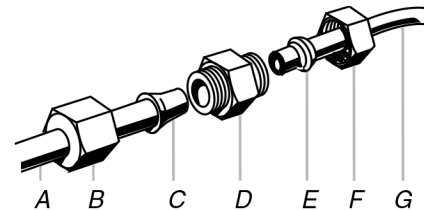

- A. 冰箱水管
- B. 螺帽 (隨附)
- C. 球狀管
- D. 連接器 (另購)
- E. 管箍 (另購)
- F. 螺帽 (另購)
- G. 住宅水管

4. 開啟截止閥。
5. 檢查有無滲漏。旋緊任何洩漏的螺帽及接頭 (包括閥接頭)。

完成安裝

警告



觸電危險

插入接地型 3 孔插座。
請勿移除接地端子。
請勿使用轉接器。
請勿使用延長線。
未遵守指示可能會導致死亡、火災或觸電。

1. 插入接地型 3 孔插座。
2. 沖洗供水系統。請參閱使用說明書的「給水及給冰裝置」。

附註： 需等候 24 小時，才可製作第一批冰塊。請等待 72 小時，讓冰塊容器完全裝滿。

使用冰箱

使用控制器

冷藏室與冷凍室控制器已由原廠預設，以方便您使用。首次安裝冰箱時，請確認各控制器是否仍位於「中間設定值」。



重要事項：

- 冷藏室溫度控制器是用來調整冷藏室溫度，按“Temp Setting”會使溫度愈冷(雪花圖案愈多)。一旦調整到最冷後，又會回到最較不冷的設定。

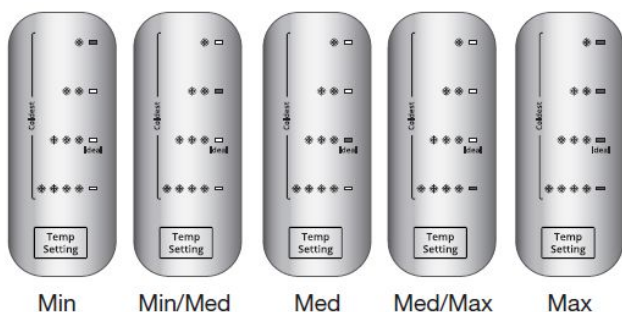

- 冷凍室溫度控制器是用來調整冷凍室溫度，調整在中間偏前方，會使溫度較不冷；調整在中間偏後方，會使溫度更冷。
- 請等候 24 小時，方可將食物放入冰箱。若在冰箱完全冷卻前即放入食物，食物容易腐壞。

附註：將設定點調到比建議設定低的位置不會使冷藏室或冷凍室更快冷卻。

調整控制器

裝入食物之前，應先讓冰箱充分冷卻。建議等候 24 小時，再將食物放入冰箱。上節所示設定應適合一般家用冰箱使用。若牛奶或果汁溫度是您喜歡的溫度，冰淇淋也夠紮實，代表溫度控制設定正確。

請以下表為指南調整溫度設定點。每次調整應相隔 24 小時。進行其他調整前，請再度檢查溫度。

條件：	溫度調整：
冷藏室溫度過高	將冷藏室控制器調多一顆星
冷凍室過熱／冰塊過少	將冷凍室控制器調向“最冷”調整
冷藏室溫度過低	將冷藏室控制器調少一顆星
冷凍室溫度過低	將冷凍室控制器調向“較冷”調整

保鮮盒濕度控制

(部分機型)

您可控制保鮮盒內的水氣含量。將控制器調整至「LOW」與「HIGH」之間的任一設定。

LOW (開啟) 適用於貯存有皮蔬果。

HIGH (關閉) 適用於貯存新鮮葉菜類。

保養冰箱

清潔



警告



爆炸危險

使用非易燃性清潔劑清洗。

未遵守指示可能會導致死亡、爆炸或火災。

冷藏室和冷凍室均會自動除霜。但仍需大約每一個月清理一次冷藏室和冷凍室，以免積聚異味。立即拭除溢出的水分。

重要事項：由於空氣會在冷藏室和冷凍室之間流通，因此，任一處的異味都會傳到另一處。必須同時徹底清理冷藏室和冷凍室，才能消除異味。食物應緊密包裝或加蓋，避免散布異味及食物水分流失。

清理冰箱：

附註：請勿在塑膠零件、內部及門襯或墊圈上，使用具腐蝕性或烈性的清潔劑，例如噴霧式玻璃清潔劑、去汙劑、易燃液體、清潔蠟、濃縮清潔劑、漂白水，或含石油產品的清潔劑。請勿使用紙巾、菜瓜布或其他粗糙的清潔工具。

1. 拔下冰箱插頭或切斷電源。
2. 以手工擦洗、清洗和擦乾所有可拆卸之部件及冰箱內部表面。請使用乾淨的海綿或軟布，以及溫水稀釋之中性清潔劑。
3. 使用乾淨的海綿或柔軟的布，以及溫水稀釋之中性清潔劑，清洗不銹鋼及油漆金屬外表。
4. 在正常的家居環境下操作，無需經常清理冷凝器。如果環境特別油膩骯髒，或有寵物在家中跑動，則必須每 2 至 3 個月清潔一次冷凝器，以確保能維持最佳效能。

若需要清潔冷凝器：

- 請拆下底座護柵。參閱使用說明書、安裝指示與使用手冊，或冰箱獨立說明書的「拆卸冰箱門」說明。
- 請使用吸塵器及軟毛刷清理底座護柵、底座護柵後方周圍及冷凝器前方表面區域。
- 完成後，裝回底座護柵。

5. 插回冰箱的插頭或接通電源。

燈光

附註：並非所有替換燈泡皆適用於您的冰箱。請確認燈泡的尺寸，形狀及瓦特。

- 給水／給冰器的LED燈是無法更換的。
- 有些機型配備無法更換的LED燈。
- 有些機型配備可更換的 40 瓦白熾燈泡。

1. 拔下冰箱插頭或切斷電源。
2. 移除燈罩。

附註：並非所有替換燈泡皆適用於您的冰箱。請確認燈泡的尺寸、形狀及瓦特。

3. 移除並更換燈泡，請確認燈泡的尺寸、形狀及瓦特。
4. 裝回燈罩。
5. 插回冰箱的插頭或接通電源。

假期與搬移保養

假期

若選擇在假期外出時讓冰箱保持開啟：

1. 食用完任何易腐敗的食物，並冷凍其他食物。
2. 若冰箱配備自動製冰機並連接至住家供水管，請關閉冰箱的水源。若未關閉水源，可能造成財物損害。
3. 如果您擁有自動製冰機，請關閉製冰機。
附註：根據機型將鋼絲截止臂升到「OFF」（向上）位置，或將開關壓到「OFF」（向右）。
4. 清空儲冰盒。

若選擇在假期外出時關閉冰箱電源：

1. 從冰箱取出所有食物。
2. 若冰箱配備自動製冰機：
 - 至少在出發前一天關閉製冰機的水源。
 - 製出最後一批冰塊時，將鋼絲截止臂升到「OFF」（向上）位置或將開關壓到「OFF」（向右）設定。
3. 依據機型將冰箱控制器轉到「OFF」位置或關閉製冷系統。請參閱使用說明書的「使用控制器」。

4. 徹底清潔、擦拭及擦乾。
5. 用膠帶將橡膠塊或木塊貼在兩門的頂端，將門撐開至可讓空氣進入的大小。這可防止異味和黴菌滋生。

搬移

將冰箱搬移至新家時，請依照以下準備步驟進行搬移。

1. 若冰箱配備自動製冰機：
 - 至少在出發前一天關閉製冰機的水源。
 - 拔出冰箱後側的水管。
 - 製出最後一批冰塊時，將鋼絲截止臂升到「OFF」（向上）位置或將開關壓到「OFF」（向右）設定。
2. 從冰箱取出所有食物，並以乾冰包裝所有冷凍食物。
3. 清空儲冰盒。
4. 拔除冰箱的插頭。
5. 徹底清潔、擦拭及擦乾。
6. 取出所有可拆卸的零件，將零件包好並用膠帶貼牢，避免搬移時移動及發出咯咯聲。
7. 依據機型抬起冰箱的前方，使其能更輕易地移動，或抬起水平調整腳的螺絲，以免刮傷地板。請參閱「調整冰箱門」或「冰箱門拆卸、水平調整及對齊」。
8. 用膠帶將冰箱門貼上確保門緊閉，並用膠帶將電源線固定在冰箱後側。

到達新家時，將所有零件裝回並參閱安裝指示的準備說明。此外，如果冰箱具有自動製冰機，請記得將水管重新連接至冰箱。

疑難排解

首先請試著依照下列建議之解決方法處理。如您需要進一步之協助或更多之建議，您可參閱本說明書中保證頁面或上美國網站 <https://producthelp.whirlpool.com/>。或上加拿大網站 www.whirlpool.ca。以避免發生不必要之服務費用。

有關於產品之任何問題或有關之事項想連絡我們可寄書信至下址：

在美國：

Whirlpool Brand Home Appliances
Customer eXperience Center
553 Benson Road
Benton Harbor, MI 49022-2692
並請提供您白天可供連絡之電話號碼。

在加拿大：

Whirlpool Brand Home Appliances
Customer eXperience Centre
200 – 6750 Century Ave.
Mississauga, Ontario L5N 0B7

 **警告**



觸電危險

插入接地型 3 孔插座。
請勿移除接地端子。
請勿使用轉接器。
請勿使用延長線。
未遵守指示可能會導致死亡、火災或觸電。

一般操作	可能原因及／或建議的解決方法
冰箱無法運作	<ul style="list-style-type: none">■ 未接上電源 — 將電源線插入接地型 3 孔插座。請勿使用延長線。■ 電源插座沒有供電 — 插入燈泡，查看插座能否正常使用。■ 總開關保險絲燒毀或斷路器跳脫 — 更換保險絲或重設斷路器。若問題仍無法解決，請聯絡合格的電氣技師。■ 新安裝 — 依照安裝說明，等待 24 小時讓冷藏室及冷凍室完全冷卻。 附註：將溫度控制器調到最冷設定並不會使冷藏室或冷凍室較快冷卻。
馬達似乎運轉過久	<ul style="list-style-type: none">■ 新冰箱採用省電型馬達 — 冰箱的運轉時間可能比您習慣的時間更長，這是因為設備採用運轉速度較低的壓縮機及風扇更能省電。此屬正常現象。 附註：室溫較高、放入大量食物、開門次數頻繁或門未關時，冰箱的運轉時間會更長。
冰箱噪音過大	<p>新冰箱的壓縮機能更有效率地調節溫度且更省電。在運轉各階段，您可能會聽見冰箱發出陌生的正常運轉聲音。</p> <p>以下為正常噪音：</p> <ul style="list-style-type: none">■ 唧唧聲／喀喀聲 — 水閥開啟與關閉進行送水與填滿製冰機的聲音。若冰箱連接水管，發出此聲音為正常現象。若冰箱未連接水管，則關閉製冰機。■ 轟啪聲／碎裂聲 — 冰塊從製冰機模型中排出時發出的聲音。■ 啪啪聲 — 內壁冷縮熱漲的聲音，尤其在首次冷卻時。■ 脈動聲／呼呼聲 — 正常運作時，風扇／壓縮機調整至最佳效能所發出的聲音。■ 嘎嘎聲 — 水在管內流動或冷媒流動所發出的聲音。嘎嘎聲也可能來自放置於冰箱頂部之物品。■ 水流聲／潺潺聲 — 除霜循環時冰塊溶化成水，以及水流入排水盤發出的聲音。■ 蒸發聲 — 除霜循環時，水滴在加熱器上發出的聲音。
溫度過高	<ul style="list-style-type: none">■ 新安裝 — 依照安裝說明，等待 24 小時讓冷藏室及冷凍室完全冷卻。 附註：將溫度控制器調到最冷設定並不會使冷藏室或冷凍室較快冷卻。■ 開門頻繁或未完全緊密 — 這會讓暖空氣進入冰箱。請減少開門次數，使門完全關閉，並確保兩扇門正確密合。■ 通風口堵塞 — 移除通風口正前方的物品。■ 最近放入大量常溫食品 — 冰箱需要數小時才能恢復正常溫度。■ 未依環境條件正確設定控制器 — 調整控制器，增加一格冷度設定。於 24 小時後重新檢測溫度。
溫度過低	<ul style="list-style-type: none">■ 未依環境條件正確設定控制器 — 調整控制器，減少一格冷度設定。於 24 小時後重新檢測溫度。■ 冰箱上方置物架的溫度低於下方置物架 — 以部分機型而言，空氣會透過冰箱上方置物架附近的

通風口從冷凍室進入冷藏室。因此，上方置物架的溫度會稍微低於下方置物架。

- **通風口堵塞** — 移除通風口正前方的物品。

內部濕氣積聚

附註：積聚少許濕氣屬於正常現象。請以軟的乾布清理。

- **室內潮濕** — 潮濕環境會積聚濕氣。僅限在室內地點、濕氣儘可能較低的環境使用冰箱。
- **開門頻繁或未完全緊密** — 這會讓潮濕空氣進入冰箱。請減少開門次數，使門完全關閉，並確保兩扇門正確密合。

內部燈未正常運作

- **冰箱門長時間打開** — 關上冰箱門以重設燈光。
- **燈泡座鬆動或燈泡燒壞** — 若為配備白熾燈泡或全尺寸 LED 內部燈泡的機型，請鎖緊或更換燈泡。請參閱「燈光」。

附註：如果配備迷你 LED 燈之機型的內部燈未於冰箱門打開時亮起，請尋求協助或維修。如需聯絡資訊，請參閱說明書封面或保固書。

給水／給冰器燈未正常運作 (部分機型)

- **給水／給冰器燈關閉** — 部分機型的給水／給冰器燈若設為關閉，則燈光只會在壓下給水／給冰壓板／控制桿時亮起。若要讓給水／給冰器燈保持亮起，請選擇不同的設定。請參閱「給水及給冰裝置」。
- **給水／給冰器燈設為 AUTO 或 NIGHT LIGHT** — 部分機型的給水／給冰器燈若設為 AUTO 或 NIGHT LIGHT，請確保給水／給冰器燈光感應器未受阻礙。請參閱「給水及給冰裝置」。

附註：如果配備迷你 LED 燈之機型的給水／給冰器燈未正確運作，請尋求協助或維修。如需聯絡資訊，請參閱說明書封面或保固書。

**警告**



爆炸危險

使用非易燃性清潔劑清洗。
未遵守指示可能會導致死亡、爆炸或火災。

冰箱門及水平調整

可能原因及／或建議的解決方法

冰箱門難以開啟

- **墊圈太髒或太黏** — 使用溫和的肥皂及溫水清潔墊圈與接觸面。清洗並使用軟布擦乾。

冰箱門無法完全關閉

- **冰箱門堵塞無法開啟** — 移開門上的食物。確定所有置物箱和置物架皆位於正確位置。確定已取下所有包裝材料。

冰箱門似乎不平穩

- **冰箱門必須對齊，或冰箱必須調整水平** — 請參閱水平調整及冰箱門對齊說明。

冰箱搖晃、不穩定

- **冰箱不平穩** — 拆除底座護柵，並降低水平調整腳，使其碰觸地面，便能使冰箱更為平穩。請參閱水平調整及冰箱門對齊說明。

**警告**



割傷危險

給冰時，請使用堅固玻璃杯接取。
未遵守指示可能會造成割傷。

給冰及給水裝置

可能原因及／或建議的解決方法

製冰機無法製冰、製冰量不足或製出過小／凹陷的冰塊 (部分機型)

- **冰箱未連接水源，或未完全開啟水源截止閥** — 連接冰箱與水源，且務必完全開啟水源截止閥。
- **水源管路扭結** — 水管扭結會降低水流，造成製冰量減少、冰塊縮小，及／或製出凹陷、不規則形狀的冰塊。將給水管路調整順直。
- **製冰機未開啟** — 開啟製冰機。請參閱「製冰機與儲冰盒」。
- **新安裝** — 將冰箱連接水源後清洗供水系統。（請參閱「給水及給冰裝置」。）須等候 24 小時才能開始製冰。須等候 72 小時才能開始大量製冰。請丟棄前三批製作的冰塊。

- 最近取出大量冰塊 — 讓製冰機有充分時間繼續製冰。
 - 冰塊卡住製冰機的退冰臂 — 使用塑膠容器清除卡住退冰臂的冰塊。
 - 水壓不足 — 查看住家供水管是否擁有足夠水壓。請參閱「供水需求」。
 - 未正確安裝濾心 — 確認濾心安裝正確。請參閱「濾心」。
 - 逆滲透系統連接至冷水水源 — 這可能會使水壓降低。請參閱「供水需求」。
- 附註：若對於水壓仍有疑問，請洽合格的水電技術人員。

給冰器無法正常運作 (部分機型)

- 門未完全關緊 — 務必將冰箱門關緊。(部分機型只須關閉冷凍室門即可操作給水器。)
- 新安裝 — 將冰箱連接水源後清洗供水系統。(請參閱「給水及給冰裝置」。) 須等候 24 小時才能開始製冰。須等候 72 小時才能開始大量製冰。請丟棄前三批製作的冰塊。
- 製冰機未開啟，或儲冰盒未正確安裝 — 開啟製冰機，並確認儲冰盒確實固定在定位。請參閱「製冰機與儲冰盒」。
- 冰塊卡在儲冰盒或堵塞在出冰槽內 — 若有必要，可使用塑膠器具清除或分開卡住的冰塊。使用溫熱的濕布清洗出冰槽及儲冰盒底部，並將兩者徹底擦乾。應每 2 週清空及清理儲冰盒與出冰槽，以避免卡住並保持冰塊新鮮。
- 儲冰盒內加入其他冰塊 — 務必使用製冰機製造的冰塊。
- 給水/給冰器鎖定 — 將給水/給冰器解鎖。請參閱「給水及給冰裝置」。
- 給冰器在送出碎冰時堵塞 — 若為門上配備儲冰盒的機型，暫時從碎冰模式切換至冰塊模式，以疏通堵塞。
- 給冰壓板/控制桿按壓過久 — 給冰器會自動停止給冰。 等待幾分鐘以重設給冰器，然後恢復給冰。直接從儲冰盒取出大量冰塊，非透過給冰器。
- 住家的水源壓力未達 30 psi (207 kPa) 以上 — 住家的水源壓力會影響給水器的水流。請參閱「供水需求」。
- 濾心堵塞或安裝不正確 — 更換濾心或重新正確安裝。請參閱「濾心」。

冰塊或水出現臭味、異味或呈現灰色 (部分機型)

- 新裝設配管接頭 — 新裝設的配管接頭會導致冰塊及水變味或變色。此問題會隨時間改善。
- 冰塊貯存過久 — 捨棄冰塊並清洗儲冰盒。讓製冰機在 24 小時後繼續製冰。
- 食物的味道已傳遞至冰塊中 — 使用氣密防水包裝貯存食物。
- 使用非建議的供水管 — 使用非建議的供水管會傳遞特定材料的異味及味道。務必使用推薦的供水管。請參閱「供水需求」。
- 水中含有礦物質(例如硫) — 可能需要裝設濾心以移除礦物質。
- 最近安裝或更換濾心 — 冰塊中有灰色或深色變色現象，代表濾水系統必須再度進行清洗。請參閱「給水及給冰裝置」。

給水器無法正常運作 (部分機型)

- 門未完全關緊 — 務必將冰箱門關緊。(部分機型只須關閉冷凍室門即可操作給水器。)
 - 冰箱未連接水源，或未開啟水源截止閥 — 連接冰箱與水源，且務必完全開啟水源截止閥。
 - 水源管路扭結 — 水管扭結會降低供應至給水器的水流。將給水管路調整順直。
 - 住家的水源壓力未達 30 psi (207 kPa) 以上 — 住家的水源壓力會影響給水器的水流。請參閱「供水需求」。
 - 新安裝 — 將冰箱連接水源後清洗供水系統。請參閱「給水及給冰裝置」。
 - 給水/給冰器鎖定 — 將給水/給冰器解鎖。請參閱「給水及給冰裝置」。
 - 濾心堵塞或安裝不正確 — 更換濾心或重新正確安裝。請參閱「濾心」。
 - 逆滲透系統連接至冷水水源 — 這可能會使水壓降低。請參閱「供水需求」。
- 附註：若對於水壓仍有疑問，請洽合格的水電技術人員。

給水器滲漏或滴水 (部分機型)

- 附註：供水後滴落少數水滴是正常現象。
- 玻璃杯放在給水器下的時間太短 — 鬆開給水壓板/控制桿後，讓玻璃杯留在給水器下 2 至 3 秒。
 - 最近新安裝或更換濾心 — 供水管中有空氣會造成給水器滴漏。清洗供水系統，以移除水管內的空氣。請參閱「給水及給冰裝置」。
 - 出冰槽內殘餘的冰塊正融化 — 確保出冰槽未殘留冰片與碎冰。

冰箱後側漏水

給水器出水不夠冷 (部分機型)

- 附註：給水器出水冷卻至 50°F (10°C)。
- 新安裝 — 安裝後請等候 24 小時，才能完全冷卻給水。
 - 最近送出大量的水 — 新安裝的供水需等待 24 小時，才能完全冷卻給水。
 - 最近未曾送出水 — 第一杯水可能會不涼。捨棄送出的第一杯水。
 - 冰箱未連接冷水管路 — 確認冰箱連接冷水管路。請參閱「供水需求」。

配件

下列配件適用於您的冰箱。

如欲訂購配件：請聯絡惠而浦以索取下列料號，或聯絡當地授權經銷商。

美國客戶請撥 **1-800-442-9991**。

加拿大客戶請撥 **1-800-807-6777** 或造訪 www.whirlpool.ca。

台灣地區，可去電「台灣惠而浦股份有限公司」之服務專線 **0800-258-558**。

affresh® 不銹鋼清潔劑：

訂購料號 W10355016

在加拿大，訂購料號為 W10355016B

效能資料表

濾心(僅適用於特定型號)
機型 P5WB2L/P4RFBW 容量 200 加侖 (757 公升)



系統係由 NSF 國際公司依 NSF/ANSI 標準 42 測定氯氣味及第 1 類*顆粒, 並依 NSF/ANSI 標準 53 測定活囊孢、鉛、林丹(殺蟲劑)、毒殺芬、草脫淨及 2,4-D 等濾除量。

本系統已依 NSF/ANSI 標準 42 及標準 53 測定下列物質的濾除效能。進入系統水中的物質濃度, 已依據 NSF/ANSI 標準 42 及標準 53, 縮減至低於或等於排離系統水中的許可濃度限度。

物質減量美觀效應	NSF 濾除要求	平均入水量	入水挑戰濃度	最大出水量	最低濾除 %	平均濾除 %
氯氣味	濾除 50%	2.0 mg/L	2.0 mg/L ± 10%	0.20 mg/L	97	97.2
第 1 類顆粒*	濾除 85%	7,300,000 #/mL	至少 10,000 顆粒 / mL	75,000 #/mL**	99	99.4
汙染源濾除	NSF 濾除要求	平均入水量	入水挑戰濃度	最大出水量	最低濾除 %	平均濾除 %
活囊孢	99.95%	160,000/L	至少 50,000/L	54/L	99.97	99.99
石棉	99%	87 MFL	10 ⁷ 至 10 ⁸ 纖維 / L	0.17 MFL	99	99
鉛: @ pH 6.5	0.010 mg/L	0.160 mg/L	0.15 mg/L ± 10%	0.001 mg/L	99.4	99.4
鉛: @ pH 8.5	0.010 mg/L	0.140 mg/L	0.15 mg/L ± 10%	0.005 mg/L	98.6	98.6
林丹 (殺蟲劑)	0.0002 mg/L	0.0019 mg/L	0.002 mg/L ± 10%	0.00002 mg/L	98.9	99
毒殺芬	0.003 mg/L	0.014 mg/L	0.015 mg/L ± 10%	0.001 mg/L	93	93
草脫淨	0.003 mg/L	0.0094 mg/L	0.009 mg/L ± 10%	0.0005 mg/L	94.5	94.7
2,4-D	0.07 mg/L	0.220 mg/L	0.210 mg/L ± 10%	0.028 mg/L	87.5	96.1

測試參數: pH = 7.5 ± 0.5, 除非另有註明。流量 = 0.5 gpm (1.9 Lpm)。壓力 = 60 psig (413.7 kPa)。溫度 = 68°F 至 71.6°F (20°C 至 22°C)。額定服務容量 = 200 加侖 (757 公升)。

- 務必依建議之要求執行操作、保養及更換濾材, 使產品發揮應有的效能。若未遵循所有指示可能會造成財物損害。
- 使用替換濾心 P4RFBW, 料號 W10295370A。
方式 1 — 濾心狀態顯示從「GOOD」轉為「ORDER」時, 請訂購新的濾心。濾心狀態指示器顯示「REPLACE」時, 建議您更換濾心。
方式 2 — 濾心指示燈由綠轉黃時, 請訂購新的濾心。指示燈由黃轉紅時, 建議您更換濾心。
方式 3 — 濾心指示器顯示 10% 時, 請訂購新的濾心。指示器顯示 0% 時, 建議您更換濾心。
方式 4 — 按「FILTER」檢查濾心狀態。如果濾心指示燈為黃色, 請訂購新的濾心。如果濾心指示燈為紅色, 建議您更換濾心。
- 更換濾心後必須沖洗供水系統。請參閱使用說明書的「給水及給冰裝置」或「給水器」。
- 您的水源中不一定存有這些汙染源。本檢測係依標準實驗室條件進行, 實際效能可能不同。
- 本產品係供冷水專用。

- 供水系統必須依州及地方法規安裝。
- 除非已在系統前或後進行適當的消毒處理, 否則不可使用可能有微生物或水質不明的水源。可使用合格的孢囊抑制系統, 消毒可能含有過濾性孢囊的水源。
- 生產廠商名稱、地址、電話等, 請參閱使用說明書的「保固」章節。
- 生產廠商的有限保固, 請參閱使用說明書的「保固」章節。

應用指南 / 水源參數

水源	自來水或井水 (地下水)
水壓	30 - 120 psi (207 - 827 kPa)
水溫	33° - 100°F (0.6° - 37.8°C)
服務流量	0.5 gpm (1.9 Lpm) @ 60 psi



- * 第 1 類顆粒大小: >0.5 至 <1 μm
 - ** 測試需求為至少 100,000 顆粒 / mL 空調測試用細粒粉塵 (AC Fine Test Dust)。
 - † 依據隱孢子蟲的使用為基準
 - †† 長度超過 10 μm 的纖維
- © NSF 為 NSF 國際公司的註冊商標。

惠而浦® 主要裝置有限保固

請在此附上您的收據。必須提供購買證明才能取得保固服務。
致電 Customer eXperience Center 時，請準備以下資訊：

- 名字、地址及電話號碼
- 型號及序號
- 針對問題提供清楚詳細的說明
- 購買證明，包括經銷商或零售商姓名與地址

尋求協助：

1. 與我們聯繫並安排服務前，請判斷產品是否需要維修，有些問題不需維修就能解決。請花數分鐘檢閱說明書的疑難排解章節，或造訪 www.whirlpool.com/product_help。
2. 所有保固服務均由我們授權的惠而浦服務供應商獨家提供。在美國與加拿大，請將所有保固服務要求寄到：
惠而浦 Customer eXperience Center 在美國，請撥打 1-800-253-1301；在加拿大，請撥打 1-800-807-6777。
若您居住的區域不屬於美國 50 州或加拿大，請洽詢授權的經銷商，是否有可適用的其他保固。

一年有限保固

保固範圍

自購買之日起一年內，該產品若是依隨附或提供的說明書進行安裝、操作或維護，則惠而浦公司或惠而浦加拿大 LP（以下簡稱「惠而浦」）將負責支付所有因產品故障所更換之正廠維修零件費用和維修工資，且服務必須是由惠而浦所認可的服務公司進行。產品保固僅限於購買國家之地區使用者，或由此使用者全權酌情更換產品。如果需要更換產品，電器在原本機組保固期間剩餘的期間內均會受到保固。

您的有限保固僅限於本文件所述之產品維修項目。應由惠而浦指定維修公司提供維修。本有限保固僅於美國及加拿大有效，且僅對在購買國使用的產品有效。本有限保固於原始購買者購買之日開始生效，須以原購買日期證明取得此有限保固維修服務。

非保固範圍

1. 商用、非家用、多戶家用，或是使用方式與發行之使用手冊、操作手冊或安裝手冊之說明不一致。
 2. 關於如何使用產品的家用指示。
 3. 維修以矯正不當產品維修或安裝、未依水電規範安裝、或修正住家水電（例如住屋配線、家用保險絲或進水軟管）。
 4. 消耗性零件（例如燈泡、電池、空氣濾清器或濾心、維護解決方案等等）。
 5. 從天然氣或 L.P. 氣轉換產品。
 6. 意外事故、誤用、濫用、火災、洪水、天災，或使用未經惠而浦核可之零件等造成的損失。
 7. 未授權維修、改裝或修改導致需進行零件，或系統維修以修正產品損傷或瑕疵。
 8. 外表損傷，包括刮傷、凹痕、鑿痕，以及設備的其他外觀損傷，除材料或工藝缺陷造成上述損傷，且於 30 日內通知惠而浦者外。
 9. 腐蝕性或侵蝕性環境導致表面褪色、生鏽或氧化，包含但不限於高鹽濃度、高濕度或水氣、或高度暴露於化學物質中的情況。
 10. 因產品故障導致之食物或藥品損失。
 11. 為維修而衍生的產品載送或投遞費用。本產品僅適於居家維修。
 12. 無法取得惠而浦授權服務之偏遠地區的旅行及交通費用。
 13. 拆除或重新安裝無法接近的設備或內建固定裝置（例如飾條、裝飾板、地板材料、細工傢俱、分隔島、桌面、乾牆等等），並且需要維修、拆除或更換產品。
 14. 原始型號／序號已移除、變更或無法輕易辨別的設備零件或維修。
- 上述例外狀況的修理或更換成本，應由客戶承擔。

有限保固免責條款

默示保固包含特定目的之任何適銷性默示保固或適用性默示保固，以一年或法律所規定之最短時間為期限。部分州郡不允許可銷售性或適用性隱含保固之期限，因此您可能不適用該等限制。此保固可賦予您特定法律權利，您亦有其他各州或各省之間所更改之其他權利。

保固外之免責條款

除在本保固責任外，惠而浦不承擔產品的品質、耐用性、保養或修理需求的責任。若您想要全面延長本主要設備之有限保固期限，則須洽詢惠而浦或您的零售商購買延長保固期。

補救限制，除意外及間接損失外（免責）

您的有限保固僅限於本文件所述之產品維修項目。惠而浦對意外及間接損失，概不負責。部分州郡不允許排除或設限意外及間接損失，因此您可能不適用該等限制或排除。此保固可賦予您特定法律權利，您亦有其他各州或各省之間所更改之其他權利。

請將本手冊和您的電冰箱發票保存在一起，以便將來參考之用。在保證期內要求服務時，您必須提供購買證明、安裝日期或產品之保證書。

請將有關於您的電冰箱資料，填入右列之各欄內，以便更好的幫助您得到您需要的幫助。

進口廠商：台灣惠而浦股份有限公司

地址：新北市板橋區縣民大道二段68號17樓

電話：0800-258-558

官網：<http://www.whirlpool.com.tw>

經銷商名稱：

住址：

電話號碼：

機型：

機號：

購買日期：