

CODE : 792942Ⓢ台取CDLMFM/U-CT共
サイズ : 210×H297mm (A4) 16ページ
材質 : 上質70kg
印刷色 : 1C (Black)

K

CL12DL-MFMCT/CL12DL-MFUCT



保存用

LED圓盤吸頂燈(調光調色)

CL12DL-MFMCT CL12DL-MFUCT

使用說明書

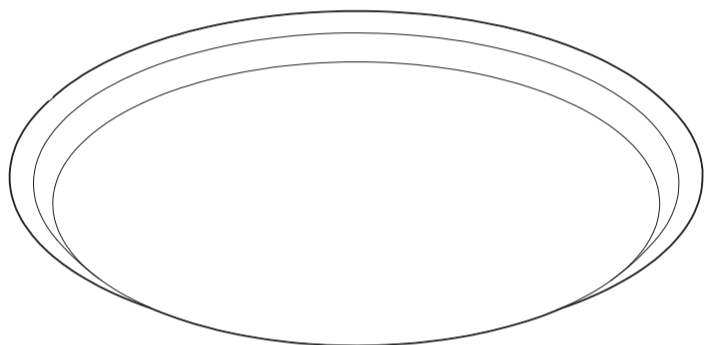

目錄

頁碼

安全注意事項	2
各部分名稱	4
遙控器座	5
乾電池的安裝方法	5
配線器組組立方法	5
亮燈	5
安裝方法	6
拆卸方法	8
頻道切換	9
遙控器操作	10
清潔保養	14
故障排除	15
規格	15

本產品僅限在台灣地區使用
FOR USE IN TAIWAN ONLY

感謝您購買本產品。

- 使用前請仔細閱讀本說明書以正確使用本產品。
- 使用前請務必仔細閱讀安全注意事項。
- 請妥善保管本說明書，以便日後隨時查閱。

安全注意事項

為確保安全使用請務必遵守以下事項。

※使用前請務必仔細閱讀本安全注意事項。

※必須由具備電氣施工資格之專業人員進行施工。禁止非專業人員進行安裝。

※這裡將安全使用注意事項分為“警告”和“注意”兩方面內容進行說明。“警告”和“注意”均係安全使用方面的重要內容，請務必遵守。



警告

錯誤操作時會導致死亡或重傷危險的注意事項。



注意

錯誤操作時可能會導致人員受傷或造成物品損壞危險。

標誌的意思



表示禁止的內容



表示務必執行的內容



一般的注意內容



警告

錯誤操作時會導致死亡或重傷危險的注意事項。

 禁止	<p>請勿改造燈具，更換部品 以免導致燈具掉落、觸電、火災等事故的發生。</p>	 務必執行	<p>請確實安裝燈具 請按照本說明書進行安裝，以免發生燈具掉落、破損、造成受傷。</p>
	<p>請勿使用調光器進行調光 以免造成燈具損壞。</p> <div style="text-align: center;"> <p>更換</p> </div>		<p>發現異常情況時請迅速切斷電源 請迅速切斷電源，並諮詢銷售店或代理商。</p>
	<p>請勿覆蓋、靠近可燃物 以免引起火災。</p>		<p>請使用110V交流電 請勿使用額定電壓以外的電源，以免引起火災，觸電事故發生。</p>
	<p>請勿安裝於不能安裝的天花板・配線器具上 請不要安裝在（不能安裝的天花板・配線器具）中所記載的場所。 以免導致燈具掉落、觸電、火災等事故。</p>		<p>請務必在切斷電源後，再進行清潔、安裝、拆卸 以免發生觸電事故。</p>



注意

錯誤操作時可能會導致人員受傷或造成物品損壞危險。

 禁止	<p>請勿直視LED光源 以免刺傷眼睛。</p>	 禁止	<p>禁止水洗 請勿向燈具噴水，以免發生火災、觸電事故。 (請參照清潔與保養)</p>
	<p>請勿觸摸使用中及剛熄滅的照明燈具 以免發生燙傷。</p>		<p>請勿使用藥劑 請勿使用殺蟲劑或除霉劑等化學藥劑。 以免引起燈具和燈罩的變形，導致火災。</p>
	<p>請勿使用破損燈具 以免發生燈具掉落傷人。 發生破損時請送修。</p>	 務必執行	<p>每年進行檢查 請定期進行檢查，以免因長時間使用導致冒煙、起火、觸電等事故。燈具安裝8~10年後，即使外觀未出現異常，也存在老化現象。 ※使用條件:環境溫度30°C、日使用時間10小時、年使用時間3000小時。</p>
	<p>請勿在高溫環境下使用燈具 以免引起火災等事故。</p>		
	<p>請勿在室外或潮濕的環境下使用燈具 以免發生故障或觸電。</p>		

不能安裝的天花板·配線器

●請勿安裝於以下場所

本燈具為天花板專用燈具。

請勿安裝在其他場所，以免引起火災、觸電、燈具掉落傷人等事故發生。

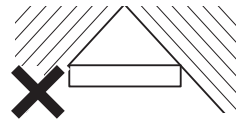

船形天花板

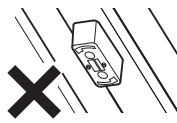

橫梁天花板

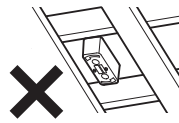

方格天花板

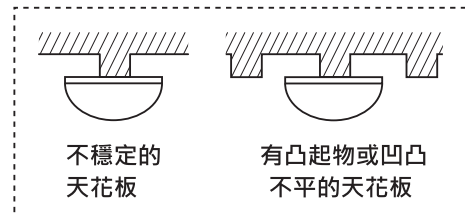

不穩定的
天花板

有凸起物或凹凸
不平的天花板

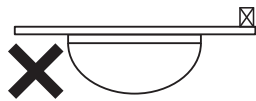

沒有加強的薄天花板
(膠合板, 石膏板等)

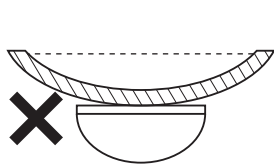

微彎曲天花板

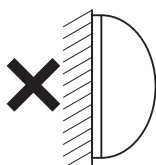

牆面

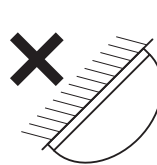

斜面天花板

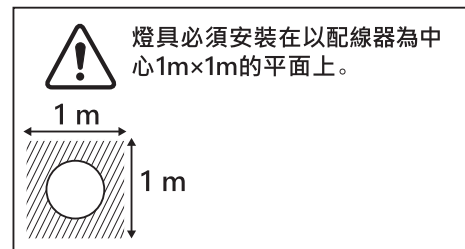

使用注意事項

- 請勿使用同一牆壁開關控制兩盞以上燈具，以免出現無法同時響應的現象。
- 附屬遙控器為專用遙控器。請勿用於其他電器(電視機等)。
- 在燈具附近使用其他紅外遙控的電器或無線設備時，可能會出現無法正常操作的現象。
- 亮燈初始及調節燈光後，遙控器可能出現反應遲緩的現象，請稍後再進行操作。
- 使用3D電視時，遙控器可能出現反應遲緩的現象。
- 因天花板、牆壁、地板材質的不同，遙控器可能出現反應遲緩的現象。
- 請盡量遠離燈具使用收音機及無線設備，以免發生干擾。
- 本款燈具用遙控器關燈後，會有約0.5W的耗電量。為了節約用電，長時間不使用燈具時請切斷電源。
- LED光源具有差異性，即使型號、形狀相同的燈具所發出的燈光也可能有所不同。
- 燈具距離照射物過近時，也可能出現光的不均勻現象。
- 本燈具和LED光源不可拆分，故無法更換LED光源。
- 停電以及短時間停電後，亮燈模式可能會發生改變。
- 遙控器內請勿使用充電電池，以免導致無法使用的情況。
- 請勿將燈具安裝在空調出風口附近，以及將火爐、暖爐等發熱物品置於燈具下，以免燈具掉落損壞及發生火災。
- 通過防盜監控和攝像機觀看照射面時，有時攝像機的屏幕和錄像畫面上可以看到豎條或閃爍。

各部分名稱

- 安裝前請確認下列部品是否齊全。
- 未標註的部分為包裝材料。

■本體

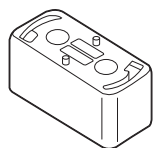
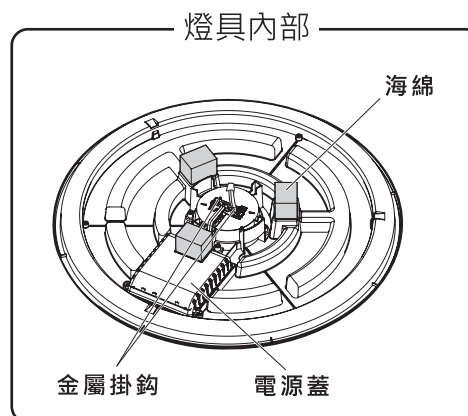
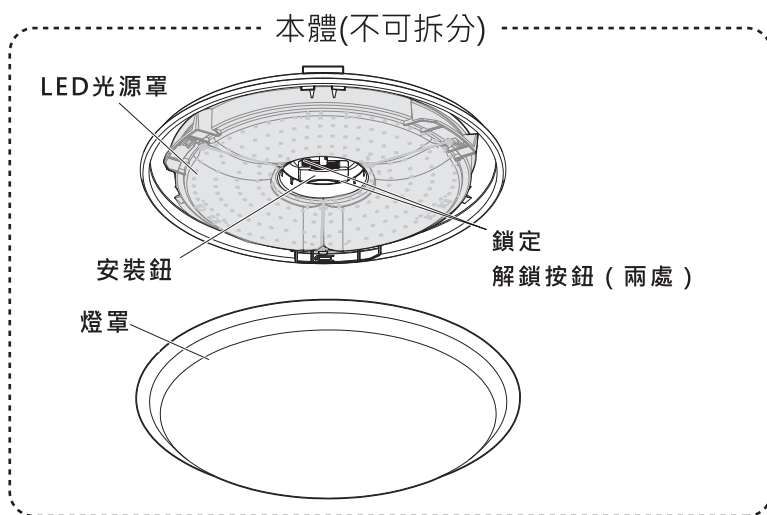

配線器×1個

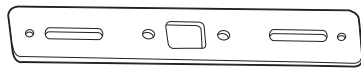

安裝板×1個

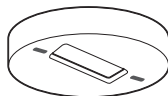

墊圈



電線保護圈
×1個



螺絲×2個



自攻螺絲×2個

■附屬品

- 遙控器:1個



- 遙控器座:1個

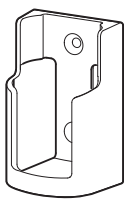

- 螺絲:2個

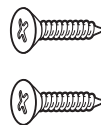

- 電池:2個 3號

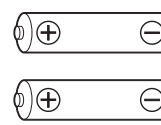

遙控器座

將遙控器座安裝於牆壁上。

※請勿在收納的狀態下操作。

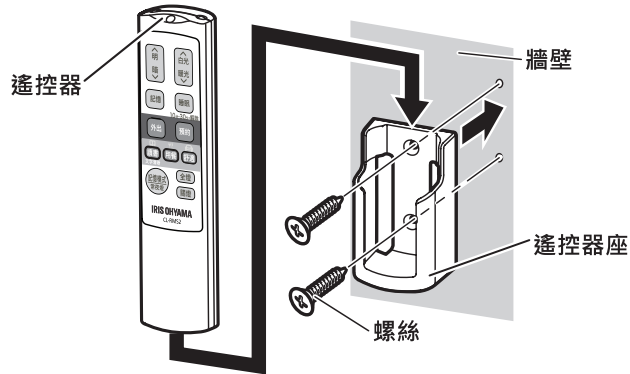

乾電池的安裝方法

1. 按住電池蓋的卡爪處向上抬起。卡爪



2. 根據標示確認電池正負極後正確安裝，然後對準卡爪方向蓋上電池蓋。

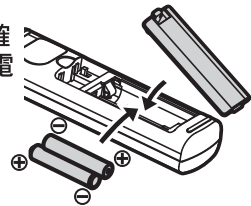

- 產品附送的電池為試驗用，壽命相對新電池較短。
- 請同時更換兩節電池。
- 請勿混用新舊、種類不同的電池。
- 長時間不使用時請取出電池。

配線器組組立方法

1. 將電線保護圈安裝在安裝板上。

2. 用配件包中的螺絲將配線器與安裝板連接鎖緊。

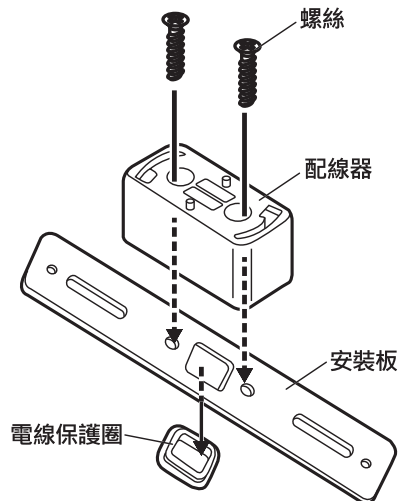

亮燈

牆壁開關操作

■ 使用牆壁開關亮燈

牆壁開關 ON: 記憶模式

呈現牆壁開關開燈前的亮度。

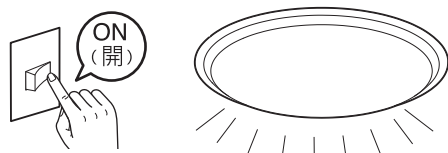

牆壁開關 OFF: 關燈

關燈。

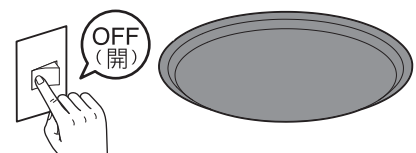

■ 使用牆壁開關調節亮燈模式

短時間（1秒內）切換牆壁開關可以調節亮燈模式。

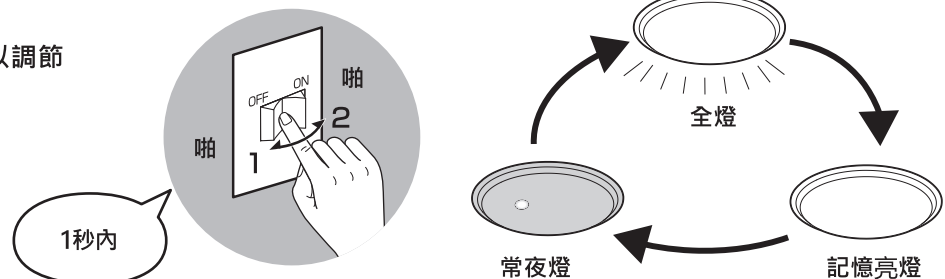

牆壁開關置於ON燈具也無法亮燈時，請短時間（1秒內）切換牆壁開關、調節亮燈模式或使用遙控器亮燈。

安裝方法**警告**

為了保證安全，請務必切斷電源後再進行安裝。

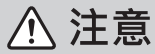
1 配線器組與配線盒連接**注意**

高空作業時，請注意腳下安全。

**警告**

請務必由專業人員進行安裝，以免引起火災、觸電等事故發生。

- ① 確認安裝地點之AC電源線為常見之1.6mm or 2.0mm單芯銅線，則將二條AC電源線直接插入配線器組固定連結即可。
- ② 將連接好的電源線收入配線盒裡，使用自攻螺絲將配線器組與配線盒連接鎖緊。
- ③ 安裝墊圈
將白色墊圈放置在燈具本體背面透明框架內。

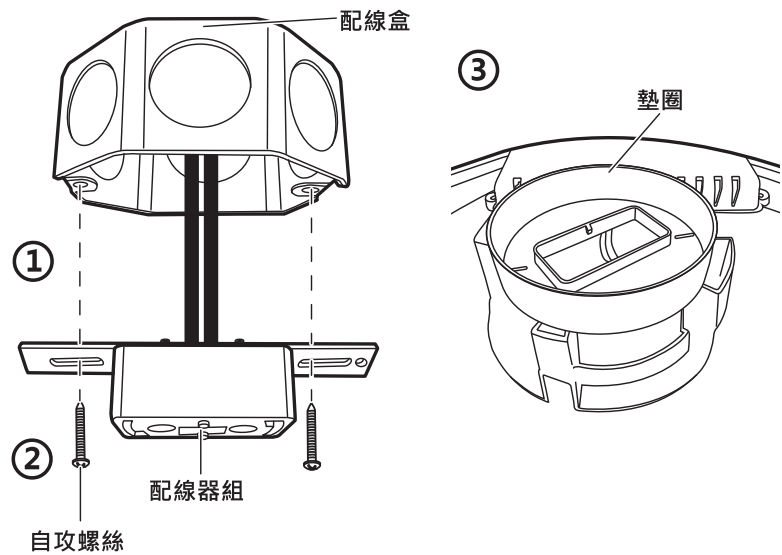
**2 拆卸燈罩**

將燈罩沿逆時針旋轉卸下。

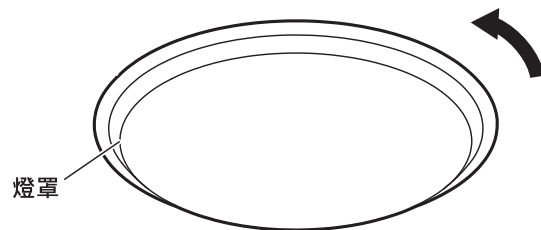
**3 安裝燈具本體**

- ① 捏住中央的安裝鈕處，通過透明窗確認墊圈上的長條孔印記與燈具本體上的長條孔印記重合。
- ② 透過透明窗將白色墊圈中間長方形孔四邊對準已安裝在配線盒上之長方形配線器組。
- ③ 將金屬掛鉤插入配線器的嵌合孔內。
- ④ 燈具本體沿順時針方向旋轉至發出 [咔] 聲響。
燈具本體安裝完成後，在未按住鎖定解鎖按鈕的情況下逆時針旋轉燈具本體，確認是否會脫落。
※旋轉時，請勿按壓鎖定解鎖按鈕。

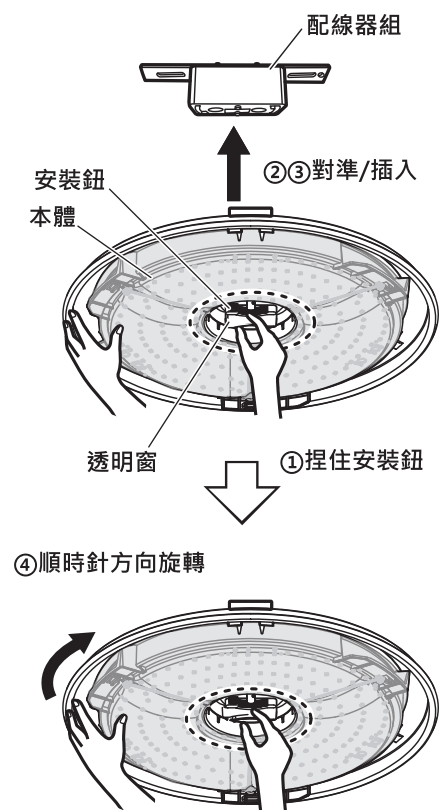
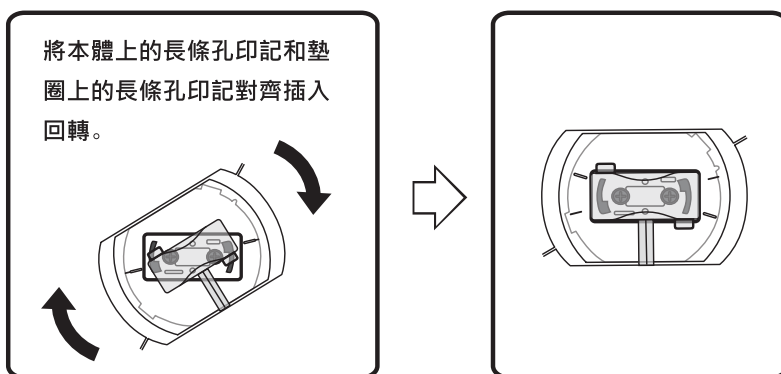

4 安裝燈罩

- ① 將燈罩嵌合處與燈罩嵌合部中間對齊，按住燈罩沿順時針方向旋轉，使燈罩嵌合處插入燈罩。
- ② 順時針旋轉燈罩至轉停，切實安裝牢固。

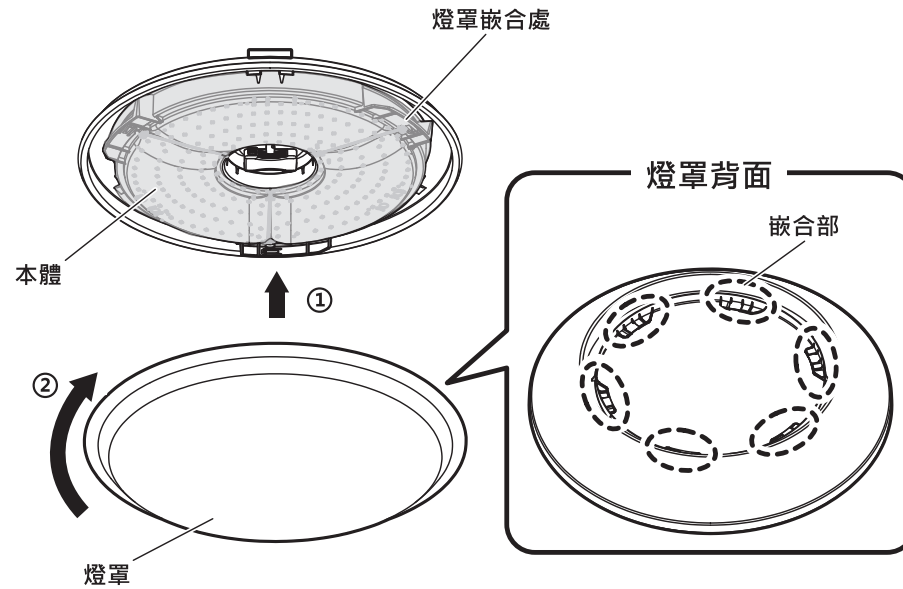

⚠ 注意 請勿過度旋轉燈罩本體。
以防配線器破損。

⚠ 警告 請確認燈罩是否安裝牢固。
以防止掉落。

請再次確認燈具有無下圖所示安裝不正確的情況。

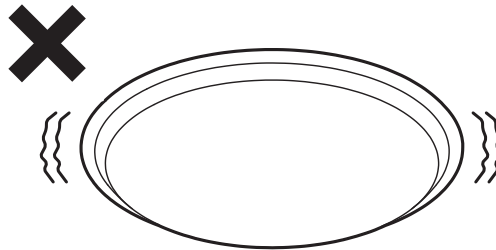

※安裝後，使用時如果發生異常，請務必切斷電源後重新安裝。

拆卸方法



警告

- 操作時，請務必切斷電源。
- 關燈後燈具還留有高溫，請待冷卻後進行拆卸。

1 拆卸燈罩

將燈罩沿逆時針旋轉卸下。

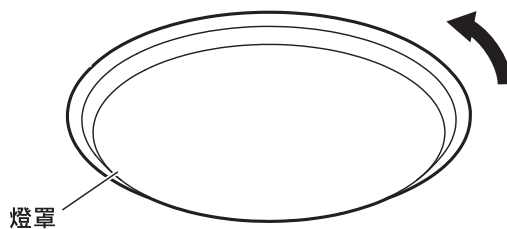

2 拆卸本體

- ①同時按住兩處鎖定解鎖按鈕。
- ②沿逆時針方向旋轉卸下本體。



注意

請雙手支撐本體進行拆卸，以免本體掉落傷人，損壞燈具。

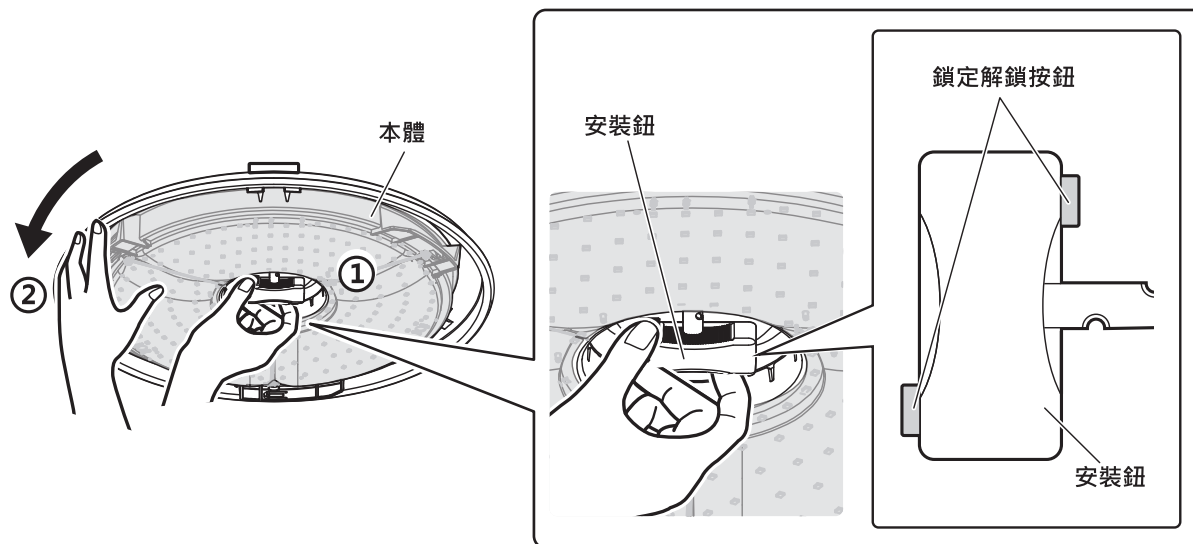

頻道切換

※燈具頻道出廠設置為ch1。

將電池裝入遙控器內，如有牆壁開關時，將牆壁開關設置為ON後進行頻道切換。

打開遙控器電池蓋。
將遙控器對準燈具，滑動切換開關進行頻道切換。

※根據遙控器的切換，將頻道設定信號發送到主體。

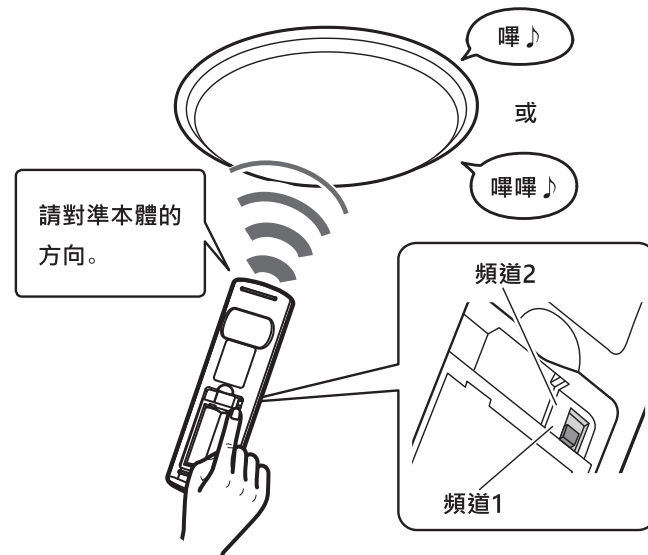

安裝多盞燈具的場所

- 使用1個遙控器操作2盞以上燈具時請將燈具與遙控器設為相同頻道

※因燈具間距離及操作遙控器的方向不同，可能出現無法同時亮燈。

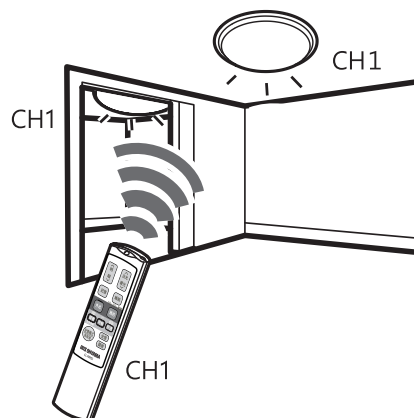

- 使用不同遙控器操作相鄰燈具時

請將相鄰燈具設置為不同頻道。
分別使用遙控器操作。

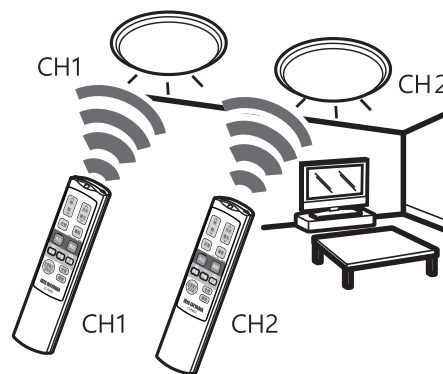

注意

當有多個燈具，使用不同的遙控器操作時，請將遙控器對準燈具的方向或接近燈具來設定頻道。
其他燈具誤接收遙控器信號頻道會發生改變。

※分別由不同牆壁開關控制時，關閉不需進行頻道切換的燈具或關閉相鄰兩室的房門，以免發生切換錯誤。

遙控器操作

① 牆壁開關處於
[ON]



② 請將遙控器對準
燈具進行操作。



■ 使用遙控器開關亮燈

記憶亮燈·常夜燈按鈕

以記憶明暗、光色亮燈，常夜燈亮燈。
按下按鈕將在記憶亮燈→常夜燈間切換。
※發貨時所存儲的亮燈狀態是全亮。

全亮按鈕

100% 全光亮燈。

關燈按鈕

熄滅燈光。

■ 調光

調節吸頂燈明暗。
※調光10階段（常夜燈可進行2階段調光。）
超出調光範圍時會發出“嗶嗶”聲響。

調光按鈕 [明]

亮度提高一階段。
長按可連續調節。

調光按鈕 [暗]

亮度降低一階段。
長按可連續調節。
※調節常夜燈的明暗
按下調光按鈕調節常夜燈的明暗狀態。
記憶常夜燈的明暗可以在再次亮燈時再現。

■ 亮燈記憶

記憶按鈕

記憶設定的明暗及色溫。
按下按鈕時會發出“嗶嗶”的聲響。
按下記憶亮燈按鈕或打開牆壁開關可以再現
記憶的明暗及光色。
※常夜燈無法記憶。

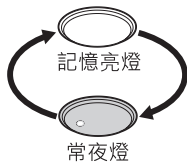

■ 調色

調節吸頂燈色溫。
※調色11階段
超出調色範圍時會發出“嗶嗶”聲響。

調色按鈕 [白光]

燈光調為白光。
長按可連續調節。

調色按鈕 [暖光]

燈光調為暖光。
長按可連續調節。

■ 定時功能

※詳細請參照定時使用方法。

睡眠按鈕

睡覺的時候只能開燈一次。

外出按鈕

即使不在家，每天都會重複亮燈和關燈。

預約按鈕

起床時可以預約點亮一次。

■ 場景功能

場景按鈕 [讀書]

易於讀寫的白色燈光。

場景按鈕 [用餐]

黃色暖光。

場景按鈕 [舒適]

微亮的黃色暖光。

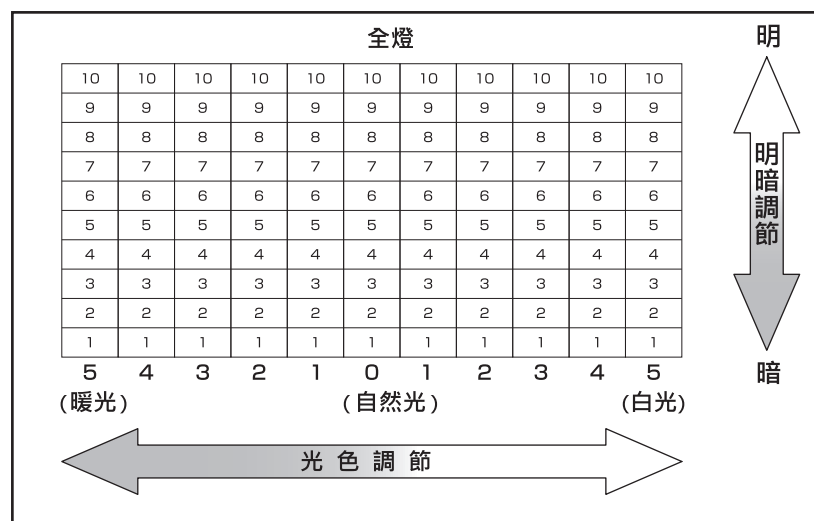

定時使用方法

3種定時模式。

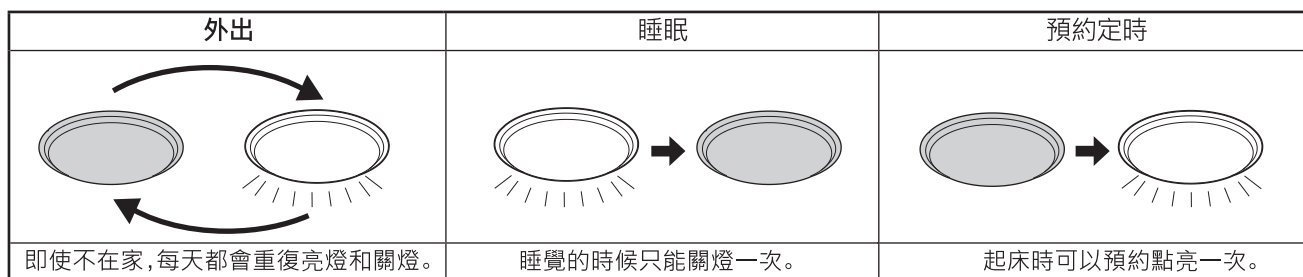

※ 外出功能可以與其他的定時組合使用，但是不能同時使用睡眠定時和預約定時。

■預約定時使用方法

燈具將在設定時間內逐漸變亮。

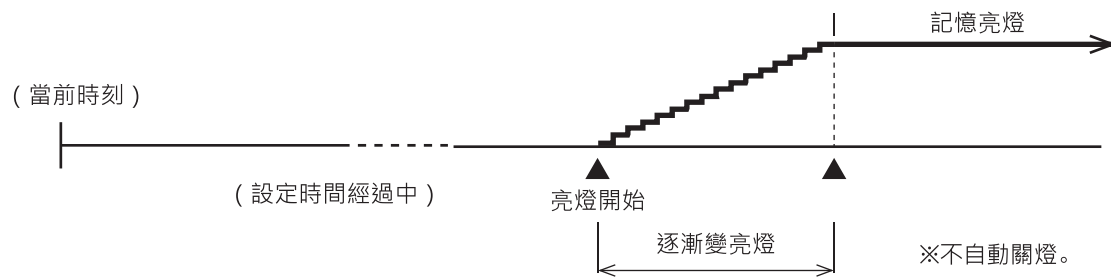

注意

- 預約功能只能預約一次動作(記憶亮燈)。
- 預約解除時,設定時間會自動復位。
- 關閉牆壁開關或停電時預約模式將自動解除。
- 設定的時間是以1小時為單位從1小時到24小時。超出設定範圍,會發出“嗶嗶”的警告聲音。
※此時的設定時間是1小時或24小時。

注意

- 預約功能與睡眠功能不能同時使用,以後選擇的功能為準。
- 使用預約功能亮燈的時候,可通過遙控器關燈。也可通過關閉牆壁開關關燈,但此時外出功能將被解除。

設置方法

- 設置預約功能時,請在1分鐘內完成設定,否則預約功能將設定失敗,需要重新開始設定。
- 只按一次預約鍵無法完成預約設定。請在設定時間後,再按一次預約鍵來完成設定。
- 在設定過程中,可以按除“預約”“明”“暗”以外的按鍵中止預約設定。

①按1次預約按鈕

按1次預約按鈕

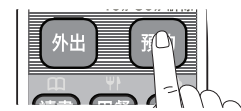

設置預約定時模式。

②按下“明”按鈕,次數與預約點亮的時間相同

按下與預約點亮時間相同的次數

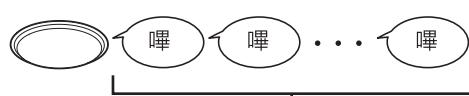
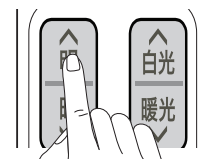

每次按的時候都會發出聲響。

按過頭時,請按下與按過頭的時間數相同次數的調光“暗”按鈕或再按兩次預約按鈕,按②(本項目)的方法重新設置時間。
※按除“預約”“明”“暗”以外的按鍵會導致預約功能設定中止,需要重新開始設定。

③再按一次預約按鈕

按1次預約按鈕

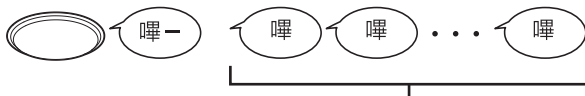
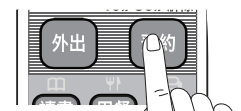

點亮時間與次數相同的聲響。

按下預約按鈕,發出“嗶”聲響後,會發出與到亮燈時間為止次數相同的確認“嗶”聲,設置完成後會返回到正常操作狀態。

④可以將常夜燈點亮或按下關燈按鈕

按下記憶模式/常夜燈按鈕

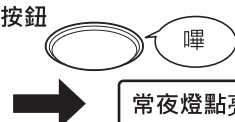

或

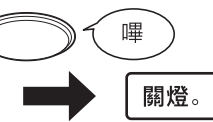

解除方法

長按預約按鈕

長按預約按鈕

會發出“嗶嗶”的聲音，當發出“嗶”的長音時，表示預約被解除。

■睡眠定時使用方法

設定後逐漸變暗，設定時間（10分鐘或30分鐘後）關燈。

注意

- 關閉牆壁開關或發生停電時睡眠模式將自動解除。
- 睡眠定時和預約定時，不能同時使用。默認以最後一個設定為準。
- 使用睡眠定時關燈後，請使用遙控器亮燈或短時間（1秒內）切換牆壁開關。

〈睡眠設定示意圖〉

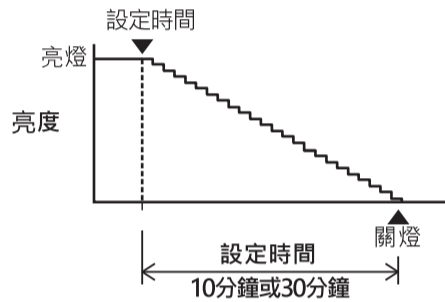

〈常夜燈的睡眠設定示意图〉

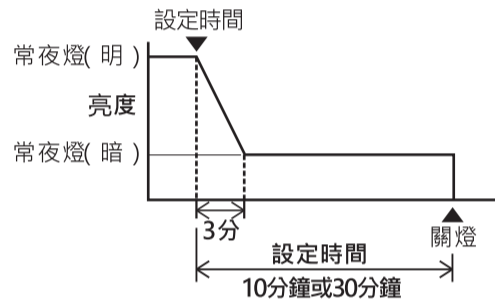

※對較暗的常夜燈進行設定時，亮度約在2分鐘內不會發生變化。

設定方法

設定10分鐘後關燈（按1次睡眠按鈕）

按1次按鈕

睡眠定時 10分鐘開始

設定30分鐘後關燈（按2次睡眠按鈕）

按1次按鈕

按2次按鈕

睡眠定時 30分鐘開始

解除睡眠設定（按3次睡眠按鈕）

按1次按鈕

按2次按鈕

按3次按鈕

解除睡眠設定

按下睡眠以外的按鈕（調光按鈕、全燈按鈕等）也不能解除睡眠設定。

睡眠時間重新設定

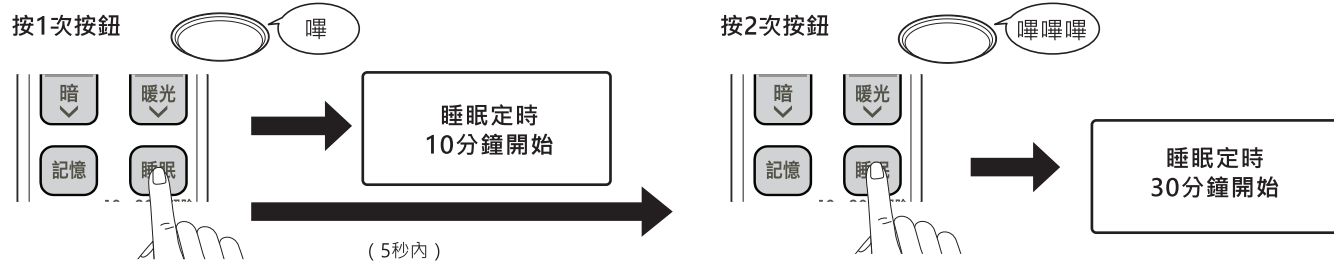

睡眠模式下，需要重新設定睡眠時間時請再次按下睡眠設置按鈕設定時間。
此時燈具將恢復設定前的明暗，在設定時間內逐漸關燈。

■外出定時使用方法

每天重復幾乎在 24 小時內記憶亮燈一次，4 小時後關燈。期間不能進行其它操作。
首次設定後，亮燈時間會在最初設定的時間前後約 30 分鐘內隨機變化。

⚠注意

- 家中無人時，因燈具會自動進行開燈和關燈，會製造出家中有人的假象，但是並不能夠阻止盜竊等事故發生。發生損失時本公司恕不承擔任何責任，敬請諒解。
- 關閉牆壁開關或發生停電時外出定時模式將自動解除。
- 在全光亮燈、場景亮燈時，到預約亮燈設定時間也不會以記憶燈光亮燈，保持原有亮燈狀態不變。
- 相比於外出定時功能，睡眠定時和預約定時要優先於外出定時功能。
- 根據產品的規格，長期使用外出定時功能時，開燈和關燈的時間會與設定時間產生較大的偏差。請每周設定一次。

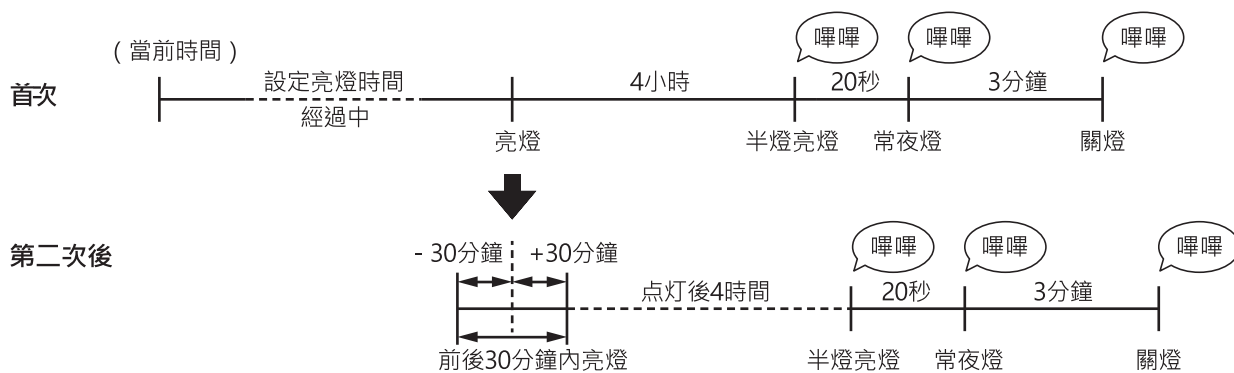

※半燈既為當前亮度的約50%功率亮燈，當前亮燈亮度為最低時將保持不變。
※不想關燈時，可以調節自己喜歡的燈光。

設定方法

注意

- 只按一次“外出”鍵不能啟動外出功能，需要設定時間後再按一次外出鍵結束設定。
- 設置外出功能時，請在 1 分鐘內完成設定，否則外出功能將設定失敗，需要重新開始設定。
- 設定的時間是以 1 小時為單位從 1 小時到 24 小時。超出設定範圍，會發出“嗶嗶”的警告聲音。
- 在設定過程中，可以按除“外出”“明”“暗”以外的按鍵中止設定。

①按1次外出按鈕

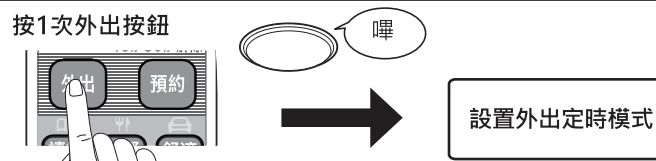

②按下“明”按鈕，次數與外出點亮的時間相同

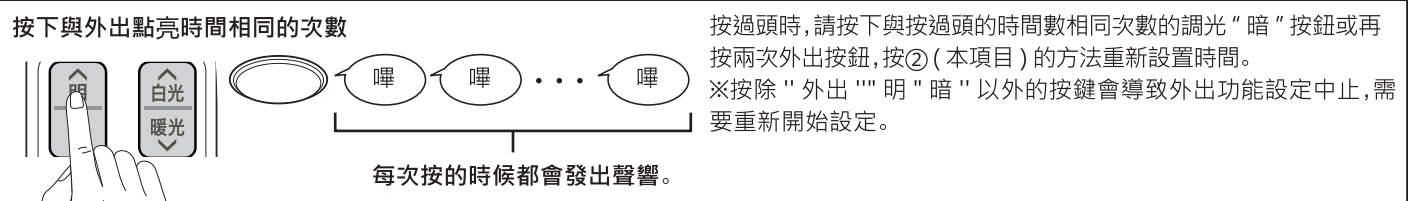

③再按一次外出按鈕

按1次按鈕

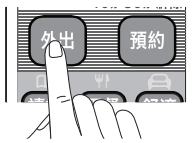

點亮時間與次數相同的聲響。

按下外出按鈕，發出“嗶”聲響後，會發出與到亮燈時間為止次數相同的確認“嗶”聲，設置完成後會返回到正常操作狀態。

解除方法

長按外出按鈕

長按外出按鈕

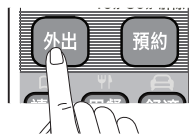

會發出“嗶嗶”的聲音，當發出“嗶”的長音時，表示外出定時被解除。



注意

- 關閉牆壁開關或發生停電時外出模式將自動解除。
- 外出模式被解除時，設定的時間也將復位。

清潔保養

燈具變髒後會影響燈具的亮度，為安全使用建議定期清潔燈具。



注意

- 請務必在切斷電源後再進行清潔保養，以免發生觸電。
- 剛熄滅的燈具仍留有高溫，待其充分冷卻後再進行清潔保養。

1 將浸有稀釋中性洗滌劑的柔軟抹布充分擰乾後進行擦拭

2 擦淨殘留的洗滌劑

請將抹布充分擰乾後再進行擦拭。

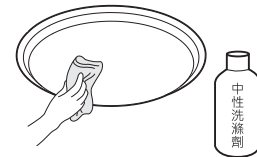

3 用柔軟的抹布擦淨殘留的水分

- 遙控器的感應部分需要定期清潔，否則將可能導致燈具反應遲緩。

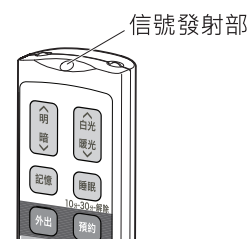

請勿使用以下物品



汽油



稀釋劑



去污粉



刷子



海綿硬面



注意

請勿向燈具淋水或將燈具浸入水中清潔。以免發生火災、觸電。

故障排除

在送修前請仔細閱讀以下內容，確認是否由於下述原因引起的異常。

常見故障	可能原因	解決方法
遙控器無法操作燈具	遙控器電池安裝不正確	正確安裝電池。
	遙控器電池電量耗盡	更換新電池。
	燈具與遙控器的頻道不一致	請參考切換遙控器頻道與燈具保持一致。
無法點亮燈具	短時間停電時，因使用牆壁開關切換亮燈模式，發生作用亮度改變	打開牆壁開關。
牆壁開關置於ON也無法亮燈	本體處於關燈狀態	請短時間(1秒內)切換牆壁開關、調節亮度或使用遙控器亮燈。
未進行操作但燈具明暗變化	短時間停電時，因使用牆壁開關調節明暗發生作用明暗改變	不使用時請將牆壁開關置於OFF。
		請短時間(1秒內)切換牆壁開關、調節亮度或使用遙控器亮燈。
未進行操作但燈具光色變化	處於出廠時的試驗模式	關閉牆壁開關或者同時按住遙控器的記憶和睡眠設置按鈕7秒以上解除試驗模式。

如仍不能排除故障
請諮詢購買時的銷售店或代理商。



警告

請勿擅自拆卸、修理、改造本產品。

規格

型號	額定功率	光通量	額定電壓	額定頻率	待機功率	尺寸	重量
CL12DL-MFMCT	39.2W	5499lm (最大功率亮燈時)	110V~	60Hz	0.5W	φ700 × H173 mm	約2.6kg
CL12DL-MFUCT						φ700 × H127 mm	約2.5kg

※LED 設計使用壽命為 40,000 小時。LED 燈具不點亮或光通量降低至 70% 以下的推定值，並非產品的保證使用壽命。

※產品規格如有變更恕不另行通知。

■ 產品有毒有害物質元素情況說明表

單元 Unit	限用物質及其化學符號 Restricted substances and its chemical symbols					
	鉛 Lead (Pb)	汞 Mercury (Hg)	鎘 Cadmium (Cd)	六價鉻 Hexavalent chromium (Cr ⁺⁶)	多溴聯苯 Polybrominated biphenyls (PBB)	多溴二苯醚 Polybrominated diphenyl ethers (PBDE)
本體	超出0.1 wt %	○	○	○	○	○
燈罩	○	○	○	○	○	○
固定組件	超出0.1 wt %	○	○	○	○	○
基板組件	-	○	○	○	○	○
內部配線	○	○	○	○	○	○
遙控器附屬品	○	○	○	○	○	○
印刷物	○	○	○	○	○	○

備考1.“超出0.1 wt %”及“超出0.01 wt %”係指限用物質之百分比含量超出百分比含量基準值。
Note 1 : “Exceeding 0.1 wt %” and “exceeding 0.01 wt %” indicate that the percentage content of the restricted substance exceeds the reference percentage value of presence condition.

備考2.“○”係指該項限用物質之百分比含量未超出百分比含量基準值。
Note 2 : “○” indicates that the percentage content of the restricted substance does not exceed the percentage of reference value of presence.

備考3.“-”係指該項限用物質為排除項目。
Note 3 : The “-” indicates that the restricted substance corresponds to the exemption.

委 製 商：日本愛麗思歐雅瑪株式會社

經 銷 商：

大連愛麗思國際貿易有限公司 Dalian Iris International Trade CO.,LTD.

地 址：大連保稅物流園區 IVB-4-1號1層3號 郵 編：116600 TEL:0411-87572999-3283
網 址：www.irisohyama.co.jp(日文) www.iris.net.cn(中文) FAX:0411-87305091

進口商：

好市多股份有限公司

地址：高雄市前鎮區中
華五路656號

電話：02-449-9909