

±0

STAND FAN 立扇

Z710

使用說明書（附保修卡）

感謝購買和使用，請閱讀使用說明書（附保修卡）並正確使用。

在使用前，請務閱讀安全使用規則并保管好使用說明書（附保修卡）

目錄

正確安全使用規則1-2	保管方法 10
各部件名稱.....	3-4	根據長期使用商品的安全制度	
結構.....	4	關於本機標示 11
組裝方法.....	5-6	基本故障排除 12
使用方法.....	7-8	關於售後服務 12
熟練使用方法.....	9	用戶諮詢窗口指南 13
保養方法 9	保固卡.....	封底

使用說明書：保修卡里面省略了商品的顏色編號。包裝盒商品名的括號內的標記是顏色編號。

此商品是針對台灣地區設計的，海外不能使用，而且也無法提供非台灣地區購買的售後服務。
This product is designed for use only in Taiwan and cannot be used in any other country.
No servicing is available outside of Taiwan.

為了安全正確使用本產品，以下事項請嚴格遵守

為避免人身傷害，財物損失的危險，在使用本產品前，請仔細閱讀以下符號及對應警語。標識和內容如下：

●劃分為2類：忽視標識，錯誤使用

 若忽視此符號而誤用產品，有可能造成人身死亡或受重傷

 若忽視此符號而誤用產品，有可能造成人身傷害或財物損失



●本文中圖標表示內容

 是「警告、注意」的內容	 注意手指受傷
 是「禁止」的內容	 一般禁止事項  禁止拆卸  禁止濕手操作  禁止浸水  禁止手觸摸
 是必須實施的強制內容	 務必實行  拔掉電源插頭









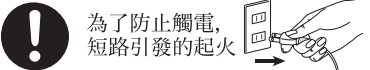

警告

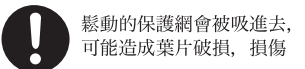
使用 110V 專用電源 電源插座超過額定電壓時，可能 引發火災及觸電的危險  	插頭必須插到位 避免觸電，短路，冒煙，起火的 可能  	不可浸泡或淋水機體部位 有可能短路，觸電的危機  
---	--	---

⚠ 警告

<p>未安裝風葉和網罩時，不可按調節高度的按鈕。</p> <p>有可能造成馬達部件彈出來導致受傷</p> 	<p>濕手不可拔下插座上的插頭。</p> <p>有可能造成觸電或受傷</p> 	<p>定期清除插頭的灰塵等</p> <p>不清除灰塵等，有可能造成觸電，短路，起火</p> 	<p>不要使用已損壞的電源線或插頭，或插座口鬆脫的插座。</p> <p>有可能造成觸電，短路，起火</p> 
<p>不要在網罩或縫隙里放入尖銳物，鐵絲，金屬類的異物。</p> <p>有可能造成觸電，異常運轉。</p> 	<p>不要放入手指到網罩或可轉動的部件裡面。</p> <p>有可能造成受傷。</p> 	<p>不要讓兒童單獨使用或放到兒童可觸摸到的地方</p> <p>有可能造成觸電或受傷</p> 	
<p>不可自行改裝 非技術人員不要拆卸，修理</p> <p>有可能造成火災，觸電，受傷 修理，請聯繫 ±0 的客服中心（參考第 13 頁）</p> 	<p>禁止彎折，拉扯電線</p> <p>電源線損傷，有可能造成火災，觸電</p> 		

⚠ 注意

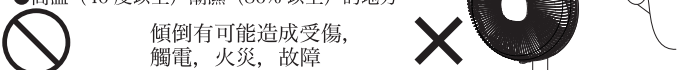
<p>拔下插頭時，不要拉住電源線拔，必須拿住插頭再拔下</p> <p>為了防止觸電，短路引發的起火</p> 	<p>安裝或拆卸部件或保養時要斷電，拔下插頭</p> <p>有可能造成觸電或受傷</p> 	<p>不使用時，請拔下插頭。</p> <p>為了防止絕緣老化造成觸電，漏電，火災帶來的受傷或燙傷。</p> 	
<p>安裝市場上銷售的風扇保護網罩時，不要使用鬆動的網罩</p> <p>鬆動的保護網會被吸進去，可能造成葉片破損，損傷</p> 	<p>本體有異常振動或聲音時，請停止使用</p> <p>有可能葉片，網罩脫落或掉下導致受傷</p> 	<p>不要工業使用 本商品是一般家庭使用。</p> <p>有可以造成火災或故障，所以不要作工業使用</p> 	<p>頭髮不要靠近</p> <p>有可能頭髮被卷進去導致受傷。</p> 
<p>運轉後不要觸摸</p> <p>因為馬達軸或馬達部位發熱，請不要馬上修理或直接觸摸。</p> <p>有可能造成受傷或燙傷</p> 	<p>請勿以拖行方式移動電扇 有可能刮傷地板或榻榻米</p> 	<p>不要長時間吹風扇 有可能損害身體健康，特別是嬰兒，老人使用時請注意。</p> 	
<p>請注意電池的使用</p> <ul style="list-style-type: none"> ●請使用指定電池 ●不要正負極顛倒使用 ●放到兒童觸摸不到的地方 ●不要充電，拆卸，短路，以及放到火中加熱。 ●注意不要讓兒童誤吞誤吞（萬一誤吞時，請立即就醫） <p>使用方法錯誤，有可能導致發熱，破裂，受傷，燙傷，觸電。</p> 	<p>不要在如下環境下使用</p> <ul style="list-style-type: none"> ●存放照明用油，汽油，去漬油，塗料，揮發油（酒精），煤氣等易燃性物品的場所 ●窗簾等不穩定的場所 ●煤氣灶，爐子等有火焰的旁邊 ●浴室，屋外，會淋到雨的地方 ●高溫（40度以上）潮濕（80%以上）的地方 <p>傾倒有可能造成受傷，觸電，火災，故障</p> 		

各部件名稱

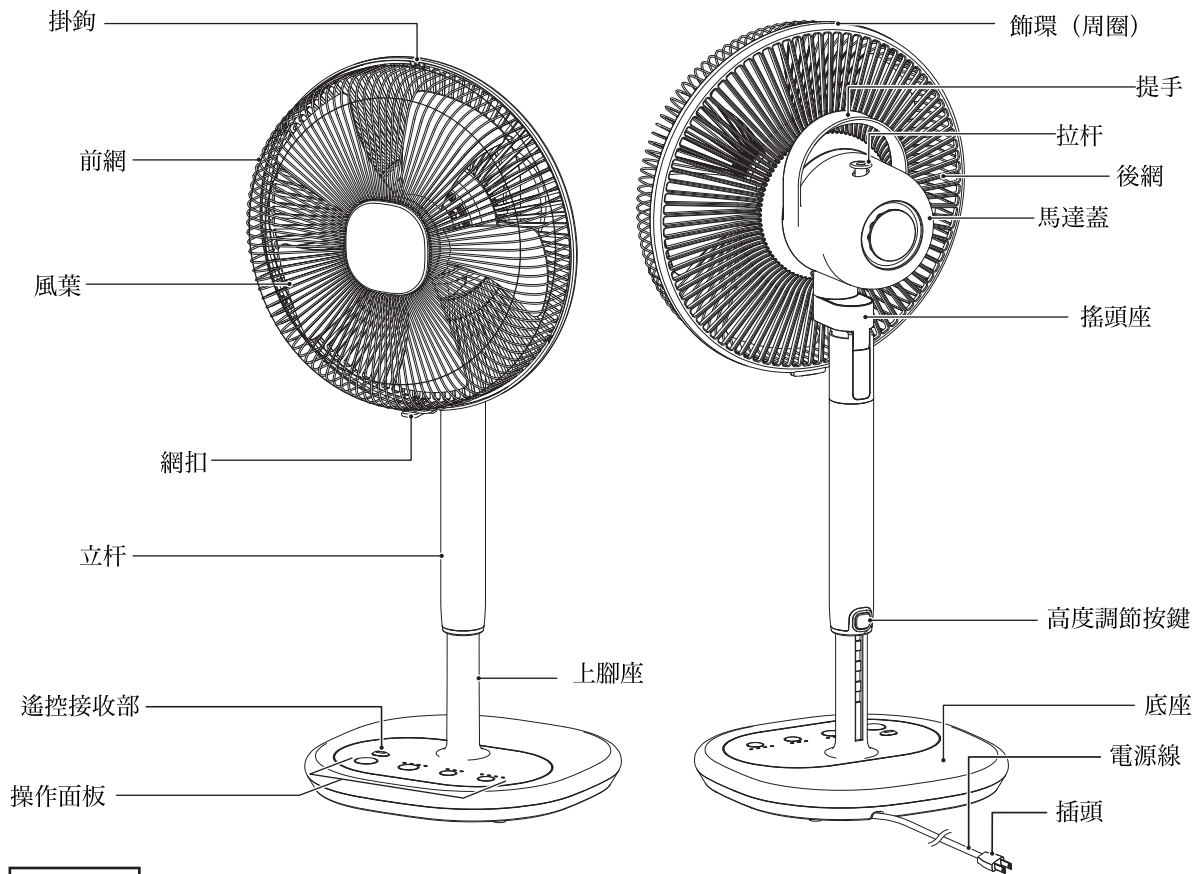

附件部品

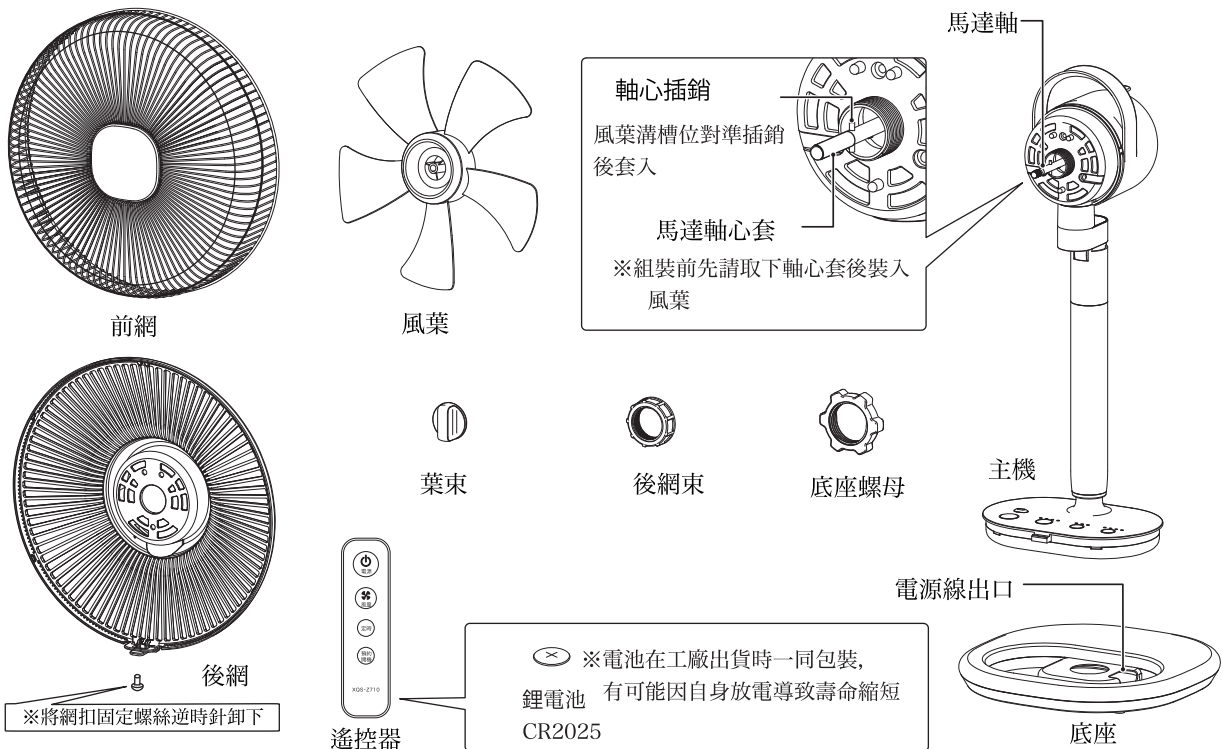

操作部

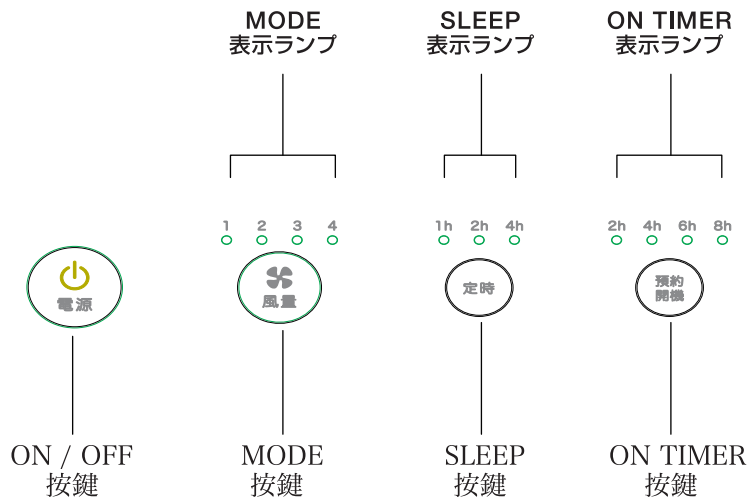

遙控器

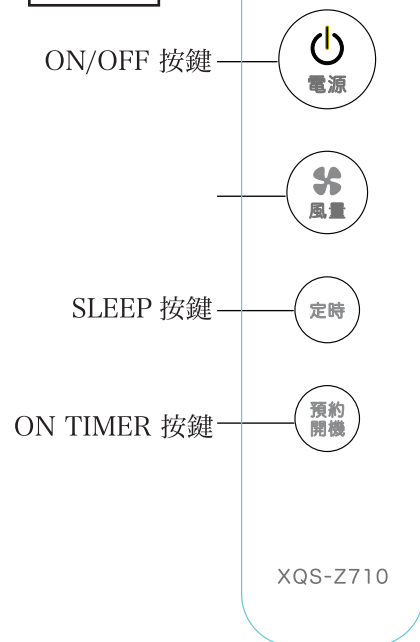

結構

型號名稱	Z710				
規格	約H623×W340×D285mm		高度最高 約727mm		
重量	約3.4kg				
左右擺頭角度	約85°				
上下風向角度	向上 約18° / 向下 約6°				
風量切換	4段 微風 弱風 (韻律風) 中風 強風				
定時 (TIMER)	約1・2・4小時				
ON TIMER	約2・4・6・8小時				
電線線長	約1.7m				
電壓 (V)	頻率 (Hz)	功率 (W)	風速 (m/min)	風量 (m ³ /min)	轉速 (rpm)
110	60	47	約190	約43	約1100

※功率, 風速, 風量, 轉速是強風時的數值

安裝方法



警告



未安裝風葉和網罩時，不可按調節高度的按鈕。

有可能造成馬達部件彈出來導致受傷



安裝前不要豎起立杆以及插頭插入插座因為不穩定有可能導致傾倒，短路，觸電，運轉造成受傷

底座和上腳座的安裝方法

1. 上腳座插入底座

- 『逆時針方向』取下上腳座底座螺母。

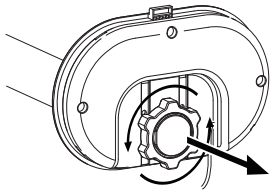

- 上腳座底部電源線穿過底座電源線出孔

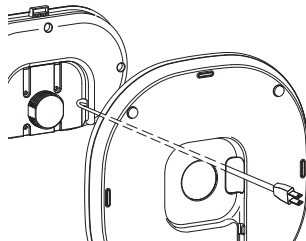

- 上腳座前側的突出爪扣插入底座內內裡前面的凹部位

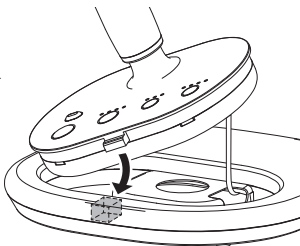

- 電源線穿過底座底部出線槽，嵌入槽溝三個爪扣

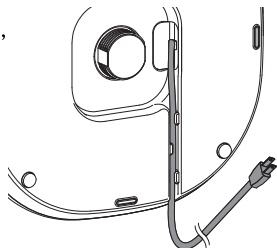

2. 用底座螺母固定

1. 上腳座插入底座

- 將底座底部，用底部螺母順時針將上腳座和底座扭緊。
- 用手拿起安裝好的整體看下，確認是否有固定牢固

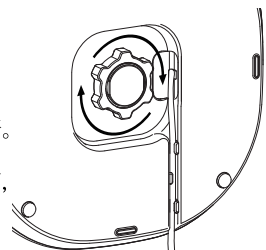

注意

在搬運時，一定要確保底座螺母有固定牢固，不會掉下。

3. 立起主機

- 把主機放在平穩的地方

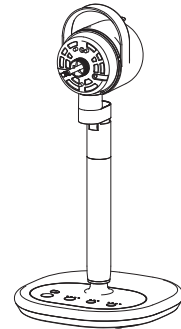

後網安裝方法

1. 『順時針方向』取下葉東，『逆時針方向』後網束

- 取下安裝在馬達上的葉東和後網束

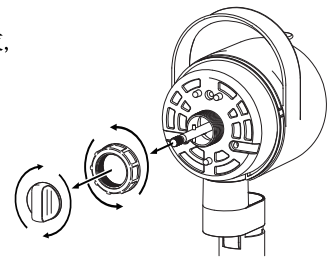

2. 安裝後網

- 馬達部位的3個突起嵌入後網孔內

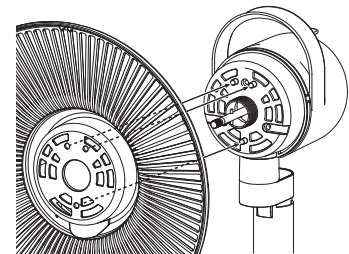

- 『順時針方向』將後網束按下圖方向旋轉固定後網

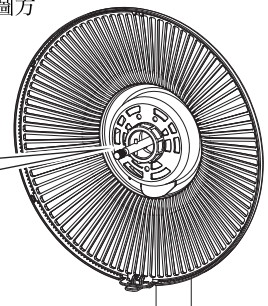
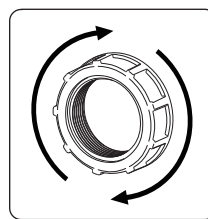

注意

確認後網無異常聲音，以及有牢固固定一旦沒固定好，有可能導致網罩脫落引起受傷。

風葉的安裝方法

1. 安裝風葉

- 風葉內側面的凹處對準馬達軸心插銷，風葉套入到馬達軸心的插銷位置。

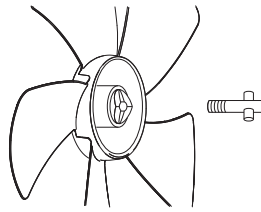

2. 安裝葉束

- 『順時針方向』如圖旋轉葉束將風葉固定。

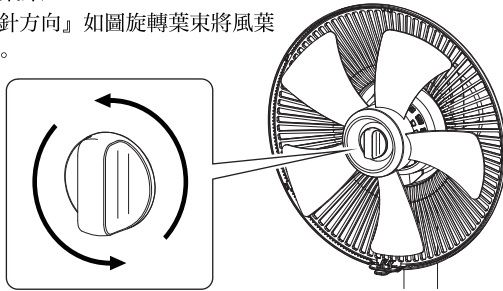

⚠ 注意

確認風葉無異音以及葉束有牢固安裝，安裝不緊有可能導致葉片脫落造成受傷。

前網的安裝方法

1. 安裝掛鉤

- 參考前網上部的標記位置，對準後網掛鉤處安裝。

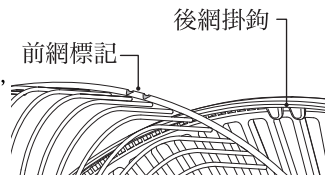

2. 嵌入前網

- 前網對準飾環 4 處爪扣，嵌入後網。

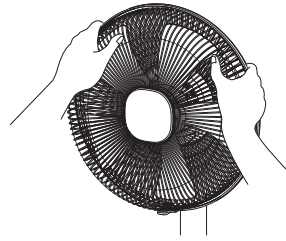

3. 安裝網扣

- 前後網安裝牢固后，固定好飾環下面的網扣並鎖上螺絲。

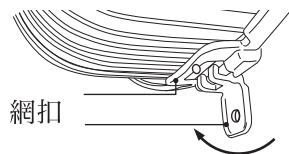

聽到咔嚓聲響
並順時針方向鎖上螺絲

⚠ 注意

確認網罩整體無異音以及網扣必安裝牢固，安裝鬆動有可能導致網罩脫落引起受傷。

遙控器電池安裝方法

1. 遙控器背面朝上，取出電池盒

- 一邊往內側按電池盒爪扣
一邊朝外抽出來。

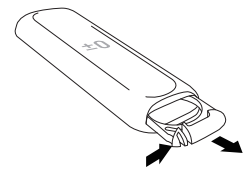

2. 把電池裝入電池盒

- + 極朝上

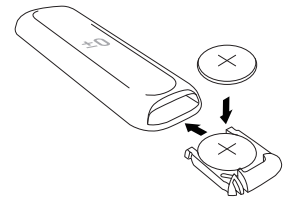

3. 把電池盒裝回原位

- + 和 - 極不要裝反
- 請購買使用可更換式鋰電池 CR 2025
- 操作不靈敏時，請更換電池

⚠ 注意

請把鋰電池放置到兒童觸摸不到的地方，萬一誤吞時，請立即就醫。

使用方法

<p>警告</p>	<p> 請勿將手指插入網內或觸碰風扇轉動部位，以免造成受傷。</p>
<p>注意</p>	<ul style="list-style-type: none"> ●請務必閱讀確認「安裝方法」後再組裝使用。 ●運轉中停電或拔下插頭時，請先切換至「OFF」狀態，請從新開始操作。 ●操作面板變熱，是電機功率的原因屬正常現象，可繼續照常使用。

- 開始運行時，請先按「電源按鍵 」。
- 「微風」「弱」「韻律風」模式運行時，幾秒內從「中」的模式開始運行后再切換到「微風」「弱」「韻律風」。
- 「微風」「弱」「韻律風」模式下風葉不運轉時，從「中」「強」模式起動后，切換到「微風」「弱」「韻律風」。

機體放置方法

1. 機體放置

- 把風扇放在平穩的地方，不可搖晃不平後再插上插頭。



2. 電源按鍵

- 每次按鍵在『開』與『關』間電源切換。
- 插上插座後起動默認「微風」運行模式運轉。

- 16小時自動關機
忘記關機時，16小時後自動停止運行

3. 風量按鍵

- 每次按鍵，在不同風量模式之間進行切換

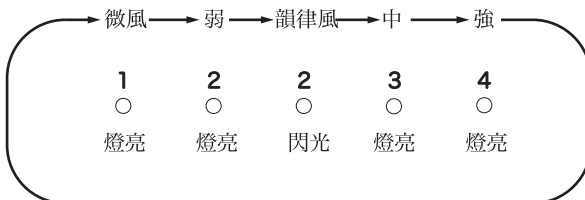

韻律風

- 通過風的強弱變化模擬自然風。

記憶功能

- 運行停止後，按電源鍵 ，繼續上的運行模式，(不能記憶定時時長)
- 拔掉插頭，則記憶消除

3. 定時按鍵 (SLEEP)

運行睡眠模式

- 按設置好的風量和定時的時間，自動減少風量，定時時間到後自動停止運行。(請參考睡眠運行圖)

- 每次定時按鍵 (SLEEP)，在睡眠定時時長之間切換。根據時長，定時指示燈會改變，并顯示剩餘時間。時間只是大約參考的。

睡眠運行圖

- 根據設置好的風量和定時的時間，自動切換運行狀況指示燈 (例) 風量強 / 定時 1 小時

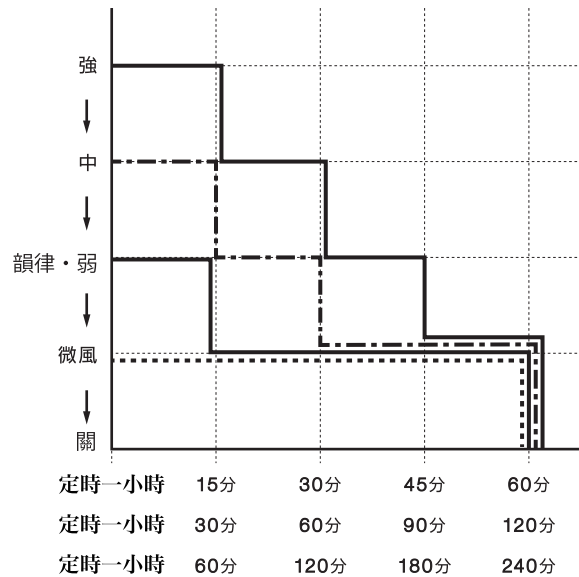
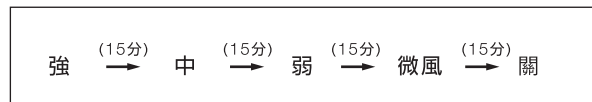

5. 定時

●風量運行
按設置的風量運行，設定時長過后自動停止。(風量不會變化)

●長按定時鍵 (SLEEP)3 秒，定時燈開始閃爍，切換到風量運行模式
*用遙控器不能設置

●每次定時按鍵 (SLEEP)，在定時時長之間切換
*為大約時長

●風量運行中長按定時鍵 (SLEEP)3 秒，睡眠燈亮，切換到睡眠模式。*用遙控器不能設置

●拔下插頭，解除風量運行模式

5. 預約開機

●預約開機 (ON TIMER)
在關機狀況下設定預約開機
設置時到過后，自動開始運行

●每次按預約開機鍵 (ON TIMER)，在預約定時時間切換

●在待機『關』狀況下進行設定風量及預約開機的時間。
*隨著時間的推移，定時指示燈會自動切換到相應燈位，并顯示剩餘時間。

定時和預約開機並用時

●在已設置定時 (SLEEP) 時，再設置有預約開機 ON TIMER 情況下，定時 (SLEEP)，時長 (亮燈，閃爍時長)，只能選擇時間較長的 (如下圖)

		預約開機 ON TIMER			
		2h	4h	6h	8h
定時 OFF TIMER	1h	○	○	○	○
	2h	×	○	○	○
	4h	×	×	○	○

運行擺頭

- 拉桿往下按，開始搖頭
- 拉桿向上拉起來，停止搖頭

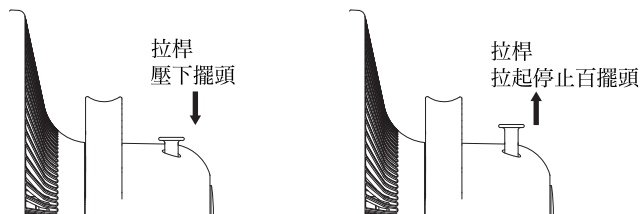

上下調節風向 (搖頭座)

- 搖動提手，風向可調節至向上 18 度，向下 6 度

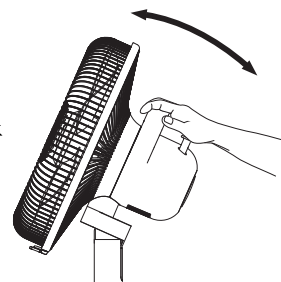

高度調節按鍵

- 一邊按高度調節按鍵一邊向上拉立桿來調節高度。

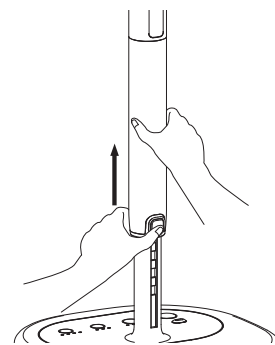

警告 在使用中，禁止抓住網罩上下左右擺動風向。抓住網罩勉強轉動時，有可能造成葉片碰到網罩，造成葉片損壞或受傷。

注意 為了防止意外和省電，請在使用完成後拔下插頭，否則有可能造成絕緣老化導致觸電，漏電，從而引起的火災，燙傷，受傷。

熟練使用方法

請盡量使用定時功能

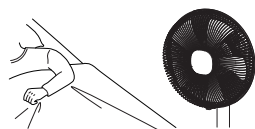

- 開機睡眠，有害健康，也浪費電力。請有效利用定時功能

在空調房有效使用

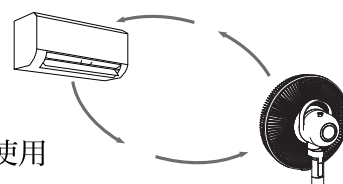

空調和風扇可同時使用

晚上放在窗戶旁邊，可對流涼風
在空調房有效使用

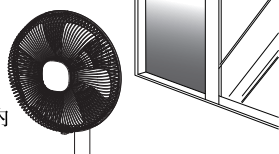

晚上氣溫下降，讓涼風對流入室內
* 不要放在雨或有水的地方使用
空調和風扇可同時使用

也可以這樣使用

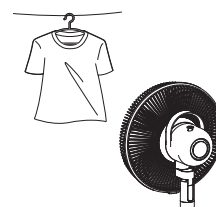

- 乾燥洗好的衣物
- 去除煙霧或異味
- 散熱
- 從空調房傳送冷氣到非空調房
- 乾燥壁櫃

保養方法

⚠ 警告	●請務必拔下插頭，冷卻本機進行保養
注意	●請用清潔餐具的中性洗滌劑和柔軟的布擦拭 請勿使用揮發性酒精，去漬油，去污粉等鹼性清潔劑，有可能造成傷痕，變色，裂紋等。

拆卸方法，保養

1. 拆卸方法，保養

- 確認插頭拔下，螺絲卸下
網扣向下拉，取下前網。

- 用力按下一個飾環爪扣，
爪扣鬆開，輕鬆取下整
個網罩

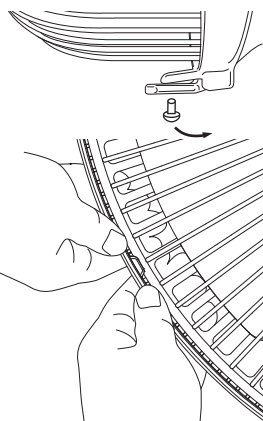

2. 將葉束，葉片的順序拆卸

- 葉束按下圖方向順時針旋轉取下

- 取下葉片

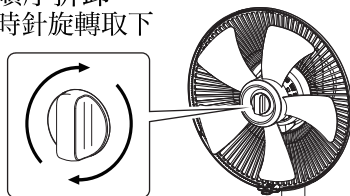

3. 拆卸後網

- 後網束如圖方式
逆時針旋轉取下

- 取下後網

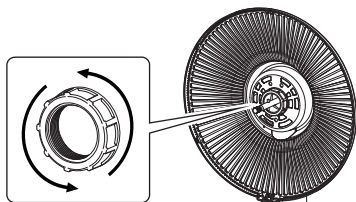

4. 拆卸底座螺母

- 握住搖頭座，慢慢放倒，
逆時針旋轉取下底座螺母。

- 從底座 3 個爪扣處取出電源線

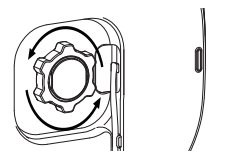

5. 從底座取下上腳座

- 從底座前方的凹處拔出機體
前側面凸起部位，從底座拆
下立杆

- 底座的電源線出孔拉出機體
底部的電源線

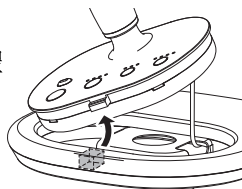
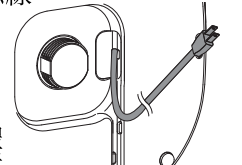

6. 保養

- 用柔軟的布和用稀釋後的餐具中性清潔劑，
把布扭乾擦拭。

7. 安裝

- 請參考「安裝方法」(第 5 頁)安裝。

⚠ 注意 有水分殘留就放置不使用，有可能造成馬達短路或馬達軸心生銹。請擦拭乾燥後再安裝。

保管方法

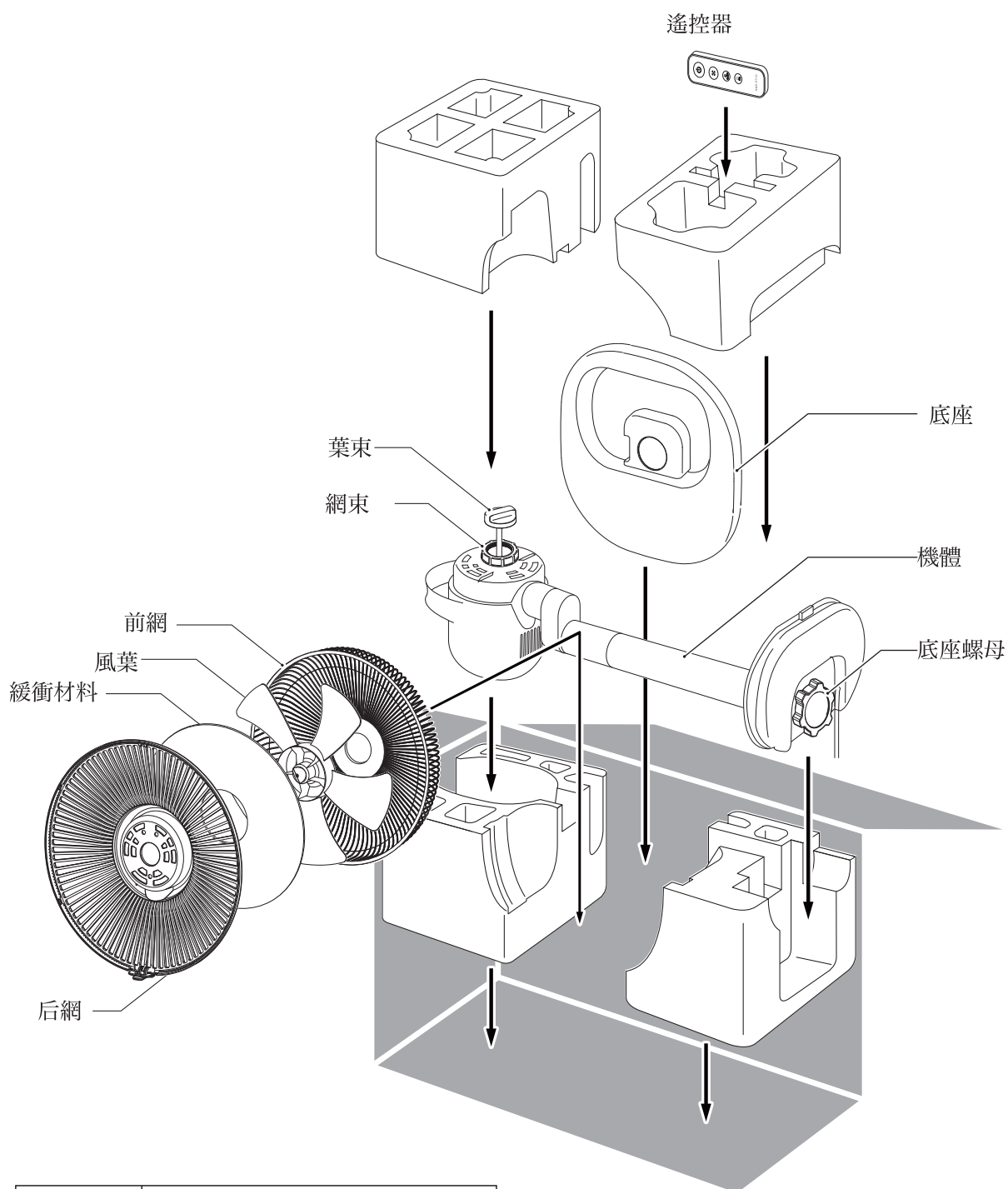

請注意

- 馬達部位朝向正面，朝向側面無法收納入箱。
請放回正面收納入箱

關於根據長期使用商品的安全制度的本機標示內容

關於本機

為了提醒因長期使用后老化帶來的高發危害，附上以下關於本機的內容

	「製造年份」在本機上用 4 位數表示。 「設計上的標準使用期限」6 年。
	超過設計上的標準使用年限，因長年后老化有可能導致起火，受傷等事故。

設計上的標準使用年限

※在運行時間，溫度等標準使用條件的基礎上的長年老化，從製造年份開始，可以無安全故障使用的標準期限。

※設計標準使用期限，與免費保修時間不同，並不意味著可保證沒有偶發故障

標準使用條件根據工業規格 JIS9921-2

環境条件	電壓／頻率	110V / 60Hz
	溫度／溼度	30°C / 65%
	設置場所	標準設置（根據本說明書安裝以及設置）
負荷条件	設置時間等	定格負荷（風速）（根據本說明書）
設置時間等	運轉時間	8 小時 / 日
	運行次數	5 次 / 日
	運行天數	110 日 / 年
	開關操作次數	550 次 / 日
	擺頭運行比例	100%

老化

隨著時間的推移或放置發生的品質劣化

商品的故障，老化以外也受其他各種原因的影響
即使沒到標準使用期限，發現商品有異常狀況也請立即停止使用，並聯繫 ±0 客服中心
群光電子（股）公司 客服免付費專線：0800255123。

故障排除

維修前故障排除確有

症狀	確認內容	處理方法
按電源鍵，風葉也不運轉處理方法	插頭是否有無插入插座	將插頭插入插座
微風，弱模式運行時，剛葉不轉		中，強模式運行後切換到微風，弱模式，試運行（請參考第 7 頁）
風葉發出異音	確認后網，風葉，前網是否有安裝	確認安裝方法，按方法正確安裝
用遙控器操作不動作	電池是否沒電	更換電池（參考第 6 頁）
	是否有裝電池，或電池安裝錯誤	確認安裝電池方法，請正確安裝（請參考第 6 頁）

※若電源線損壞的時候必須由製造廠商或其服務處或具有相關資格的人員加以更換以避免危險。

關於售後服務

保修卡

- 請向銷售店索取保修卡並妥善保管，請確認保修卡必須填寫「購買日期 / 店名」等規定事項。
- 保修期限：從購買之日算起 1 年。

聯絡維修

- 保修期間，客服中心根據保修內容進行維修。詳情請參考保修卡

維修用功能性配件的保存時間

本司小立扇 XQS-Z710 的維修用功能性配件，生產完成後保存時間為 5 年。

維修用零件的持有時間：針對本產品維修用的各類零件皆有其供應年限，若零件供應已超過供應年限，恕難維修，祈請見諒。

售後諮詢

關於修理有不明白的地方請聯繫 ±0 客服中心 群光電子(股)公司 客服專線 0800255123
發現本產品出現異常狀況時，請勿擅自拆卸修理，造成危險！

諮詢指南

修理, 使用, 保養相關事宜聯繫方式如下

客戶服務窗口

維修、操作與保養等諮詢或要求, 請利用下列資訊

本產品的使用方法、故障或購買零件等相關諮詢

請洽群光電子顧客服務專線: 0800-255-123

受理時間: 星期一~五 9~17 點

●國定假日、元旦連假與本公司假日除外

安全注意事項

1. 孩童應受監護, 以確保孩童不嬉玩電器。
2. 本電器不預期供生理、感知、心智能力、經驗或知識不足之使用者 (包含孩童) 使用, 除非在對其負有安全責任的人員之監護或指導下安全使用
3. 在拆卸護網前確認電扇已切斷電源。
4. 若電源線損壞時, 必須由製造商, 其他服務處或具有相關資格的人員加以更換以避免危險。

限用物質含有情況標示

設備名稱： 立扇		型號（型式）： Z710				
單元(註)	限用物質及其化學符號					
	鉛 (Pb)	汞 (Hg)	鎘 (Cd)	六價鉻 (Cr ⁺⁶)	多溴聯苯 (PBB)	多溴二苯醚 (PBDE)
電源線組	—	○	○	○	○	○
內部配線	○	○	○	○	○	○
電路板組 (含遙控器)	—	○	○	○	○	○
馬達	○	○	○	○	○	○
電子零件 (含：馬達啟動電容, 馬達溫度保險絲)	○	○	○	○	○	○
金屬部件 (含螺絲, 金屬網)	○	○	○	○	○	○
塑膠部件 (含熱縮套管, 隔熱套管, 固定夾)	○	○	○	○	○	○
塑料 (含外殼及內部)	○	○	○	○	○	○

備考1. “超出0.1 wt %”及“超出0.01 wt %”係指限用物質之百分比含量超出百分比含量基準值。

備考2. “○”係指該項限用物質之百分比含量未超出百分比含量基準值。

備考3. “—”係指該項限用物質為排除項目。

±0 保修卡

請持卡保修

品名	立扇	型號	XQS-Z710	經銷商名稱、蓋店章地址，電話
客戶	姓名 先生 / 小姐			購買日期：__年__月__日
	地址 8 ()			
保修期限	1 年間 但是，消耗品除外。			

本保修卡保證免費維修保證書內記載的範圍。如在保固期間內發生故障，請洽顧客服務中心要求維修，並出示本保證書。如漏填購買日期、經銷商名稱等資訊，將屬無效。如未填寫，請向經銷商提出要求。如搬家或贈品等無法向經銷商要求維修時，請向第 14 頁記載的客服中心諮詢。本保證書一旦遺失無法再發行，請慎重保管。本保證書僅限於台灣地區銷售之商品有效。

< 免費保修規定 >

1. 請依照使用說明書、本體上的提醒標示貼紙等內容操作，於正常使用狀態下、在保固期間內發生故障，則享有總代理商：群光電子股份有限公司的免費維修服務。

2. 即使在保固期間內，如有下列情況須酌收維修費。

- (a) 本保證書未提及的事項
- (b) 保證書上未確實填寫購買日期、顧客姓名、經銷商，或填寫字句經過塗改。
- (c) 操作錯誤或不當維修、改造引發故障與損害。
- (d) 購買後移動安裝場所或曾經掉落引發故障與損害。
- (e) 火災、公害、電壓異常、使用額定外的電源（電壓、頻率）與地震、打雷、風水災等其他天然災害，意即外部原因引起的故障與損害。
- (f) 操作時未按照說明書上記載的使用條件，引發的故障或損害。
- (g) 搭載在車輛、船舶上做為營業使用等，非一般家庭使用時所引發的故障與損害。
- (h) 使用後的損傷、髒汙、變色與保管不當引發的損傷。
- (i) 更換消耗品、變更規格等。

3. 本保證書僅限於台灣地區銷售之商品有效。

★本保證書保證依照保證書內標示的期間、條件提供免費維修。然而，本保證書並不限制顧客在法律上的權利，因此針對已過保固期間的維修等有任何不清楚之處，請洽經銷商或顧客服務專線。

總代理群光電子股份有限公司

顧客服務專線：0800-255-123 地址：新北市三重區光復路二段 69 號 32 樓