

廣告回信

台南郵局登記證

台南廣字第385號

免貼郵票



購買人：
詳細地址：
電話：

東富電器股份有限公司收

70252

台南市南區安平工業區新忠路11號

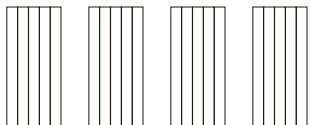

AIRMATE

MD2J27C

使用說明書

艾美特負離子除濕機

- 非常感謝您購買本電器產品
- 使用之前請詳閱本說明書
- 說明書內附保證書 請妥為保管

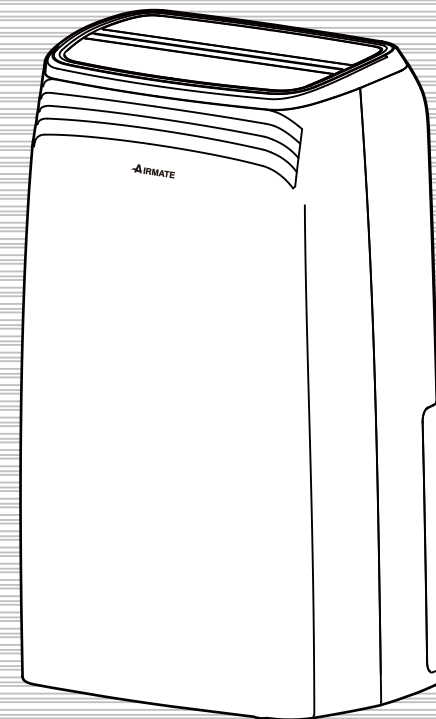

安全注意事項

- 使用前請檢查所使用電壓是否110V。拔出插頭前先關閉電源。

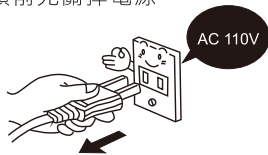

- 在拔出插頭前，請關閉電源勿用濕手拔電源插頭，以免觸電。



- 拔除電源線插頭時，請先關機。避免發生觸電或其他危險。

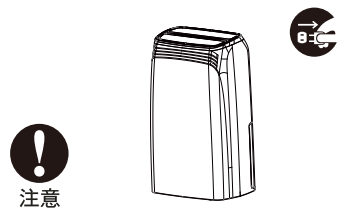

- 若機器傾倒，請立即拔掉電源插頭。

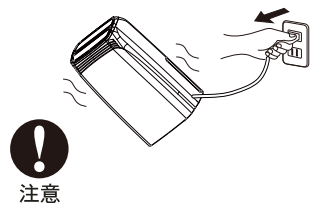

- 請勿用水直接沖洗產品或在浴室、濕氣重或有儲水的地方來使用，會造成漏電或觸電的原因。



- 使用前請檢查電源線是否有損傷，使用中電源線請勿彎折、拉扯以免造成接觸不良或造成意外。



- 請勿私自分解、改造、修理以免造成觸電燒傷、而引起火災的原因，修理時請至原購買的販售店或製造廠指定之服務站詢問。

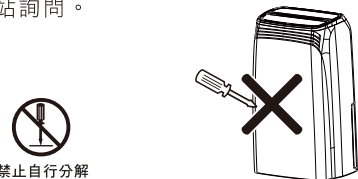

- 使用時，請勿放入尖銳物及金屬物，會造成故障與觸電的危險。

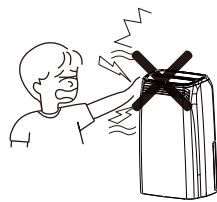

- 除濕機與鄰近物要保持距離40公分以上的，以策安全。

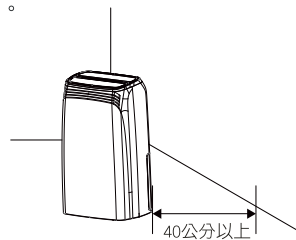

- 請將機器放置於平坦的地面上使用，以防止產生震動及噪音

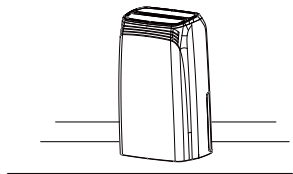

- 機器運轉時，請勿放置物品將機器覆蓋住，避免機器因散熱不良，造成過熱導致機器故障或火災之意外發生。



- 請勿於灰塵、腐蝕性氣體、易燃氣體及易爆氣體較多之場所使用，避免發生危險。

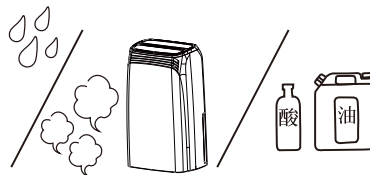

- 請勿在靠近浴池、淋浴或游泳池的環境使用本產品。

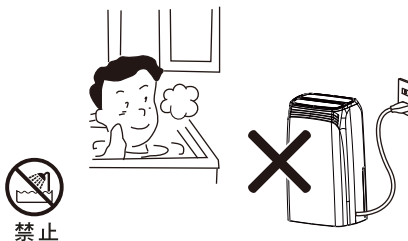

- 請勿將機器放置於高溫家電用品附近，因高溫恐會造成塑膠外殼損壞引起火災。且勿將商品曝曬於陽光下以避免商品外觀變色。

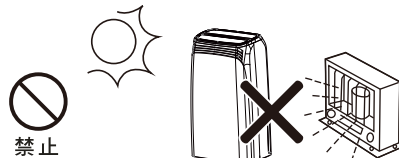

- 本產品必須在成人監管下使用，且勿在無人監管下長期開啟運轉除濕機，以免造成其他不當意外。



- 請勿讓孩童單獨操作機器，如與孩童一起使用，請教導正確的操作方式。

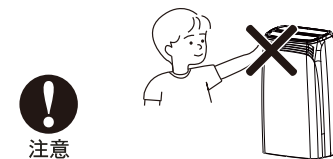

- 請將機器放置於通風良好處，勿阻擋進風口及出風口之空氣流動，以避免影響機器之除溼能力或產生故障。

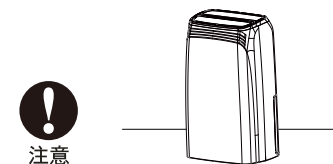

- 清潔與保養時，請關閉電源並將插頭拔離插座。

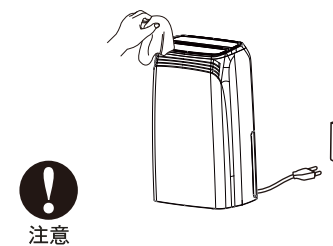

- 如需移動機器時，請先停止機器運轉並將水箱中的水倒掉，避免水濺出弄濕家具，或造成觸電之危險。

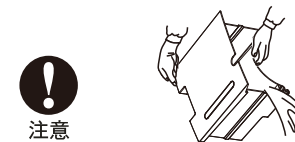

- 若長時間不使用，請關機拔掉電源線插頭，將水箱中的水倒掉，並將殘留之水滴擦拭乾淨。



各部零件說明

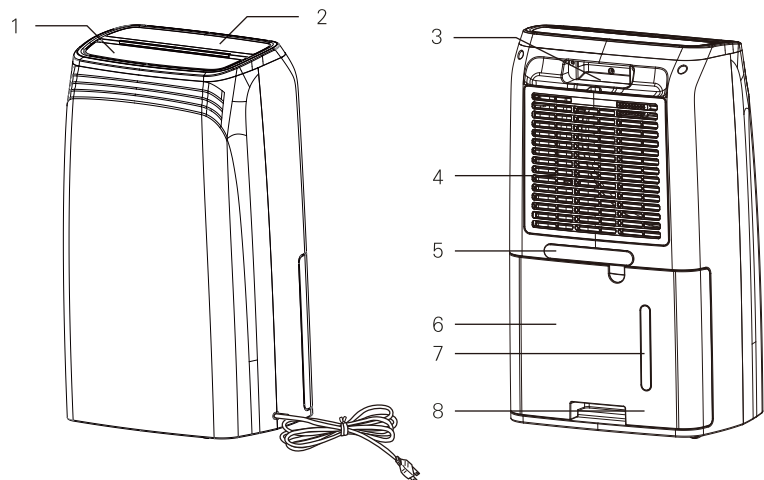

- | | |
|-----------|-----------|
| 1. 自動導風板 | 5. 電源線收納處 |
| 2. 操作控制面板 | 6. 水箱 |
| 3. 手把 | 7. 水位顯示窗 |
| 4. 空氣過濾網 | 8. 水箱手把 |

使用環境與注意事項

- 除濕工作環境：溫度5°C-35°C 相對濕度30%RH~90%RH若超出這個溫度範圍而連續運轉的話，會造成機器負擔而無法運轉。
- 本機適合於客廳，臥室，書房及辦公室等室內環境使用。
- 使用本機時，請確保所有門窗都已關閉，以達到最高效率。
- 將機器放置在穩固平坦的地面上使用，以免導致過大的震動而產生噪音
- 機體不可傾斜放置，以免除濕水溢出或機器傾倒。
- 注意：本產品必須在成人監管下使用，且勿在無人監管下長期開啟運轉除濕機，以免造成其他不當意外。
- 注意：除濕機需直立放置，避免壓縮機受損；若曾經橫放，請待除濕機直立放置至少2小時後再行使用。
- 除濕機並無冷氣機的功能，運轉時會產生熱使室內溫度上升。
- 隨著室內溫度降低，除濕量也如右圖所示顯著減少。
- 機器停止運轉再開啟電源，為保護機器性能，壓縮機需經過3分鐘後才會再度運轉，並非機器故障現象。

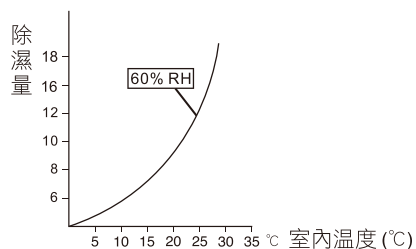

控制面板操作說明

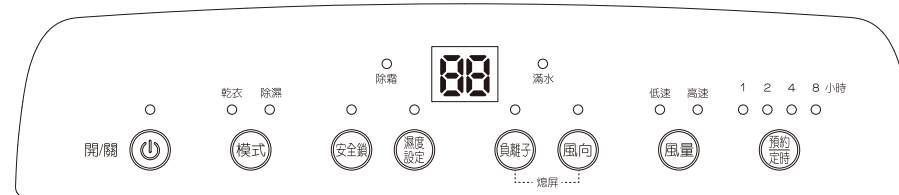

控制面板

- 機器具有記憶功能，在通電狀態下可記錄上次關機前除定時與安全鎖功能外的其餘工作狀態，如需消除記憶只需將電源插頭拔離插座即可消除記憶。
- 機器設置蜂鳴器提示裝置（“嗶”聲提示），功能操控按鍵與無段調節旋鈕皆具有蜂鳴器提示音接通電源蜂鳴器提示三聲，按“開/關”鍵關機時長鳴一聲。
- 本機器在關機狀態下可設定預約開機時間，預約開機無法設定其他功能。

開/關 請先確認電壓是否為110V/60Hz，再將插頭插入插座。
在通電狀態下，按此鍵啟動機器，導風片自動打開，再按一次則關閉電源處於待機狀態。接通電源後的初次開機，機器在除濕模式運作，壓縮機啟動和風扇在高擋運轉。

模式 可設置機器在除濕模式和乾衣模式運作。
在通電狀態下，按一次模式鍵，機器從除濕模式轉為乾衣模式運作，除濕指示燈熄滅幹衣指示燈點亮，風量高速指示燈點亮；機器處於連續除濕模式運作，風量在最高速運轉壓縮機啟動（注：在乾衣模式，按濕度鍵和風量鍵無法控制。）

在通電狀態下，按兩次模式鍵，機器從乾衣模式轉為除濕模式運作，乾衣指示燈熄滅除濕指示燈點亮，風量可設定強速或低速，可按濕度設定鍵設定50%、60%、70%、解除。（注：當在乾衣模式再次轉換到除濕功能時，會記憶在除濕功能轉換幹衣功能時的之前模式工作。）

安全鎖 開啟安全鎖功能：機器運轉時，按住安全鎖鍵3秒，開啟安全鎖功能，安全鎖指示燈亮，此時除電源鍵關機功能外，按任何按鍵皆無效；如需重啟機器，請先關閉安全鎖功能。

關閉安全鎖功能：安全鎖開啟狀態，再次按下安全鎖鍵3秒或插頭拔起重插時，解除安全鎖功能，安全鎖指示燈關閉。

濕度設定 在除濕模式下按下此鍵LED視窗顯示當前濕度設定值，按下濕度設定鍵一次為40%；第二次為50%RH；第三次為60%RH；第四次為70%RH；第五次則解除濕度設定。
當設置濕度值為40%，LED視窗上的設置濕度值會依當前設置濕度值不變，只顯示環境濕度值，若感測器感應環境濕度≤當前濕度時，壓縮機不啟動，風量低速運轉，電源指示燈恆亮。若感測器感應環境濕度≥當前濕度時，壓縮機啟動，風量再設定之檔位運轉。

負離子 機器運作中按下負離子鍵，開始釋放負離子，同時負離子顯示燈會亮燈顯示，在按下則關閉釋放負離子顯示燈會熄滅。

風向 開啟自動風向機器運轉時，按下風向鍵，對應指示燈亮起，機器自動風向擺動。
※備註：開啟風向功能時請勿強制手動調整風向角度，如因外力誤碰風向角度，請將自動風向功能關閉後，再重新啟動。

熄屏 通電狀態下同時按住負離子與風向鍵按鍵3秒為熄屏功能，輕按任何按鍵啟動顯示屏與led燈。

風量 在除濕模式工作時，按此鍵可設置風扇高速或低速運轉，高速或低速指示燈點亮燈顯示。

預約定時

開機狀態使用可設定定時關機：
本機器可設定8小時定時關機，同時可設定其他功能。在開機狀態按下**預約定時**鍵可設定定時關機時間，定時關機時間依下圖圖示循環改變。

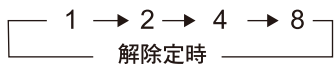

關機狀態使用可設定預約開機：
本機器可設定8小時預約開機，同時可設定其他功能。在關機狀態按下**預約定時**鍵可設定預約開機時間，預約時間依下圖圖示循環改變。

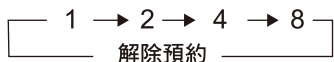

滿水 滿水指示燈亮：
機器運轉中，偵測到水箱滿水時，滿水指示燈亮起同時提示音響十聲停止，只有滿水指示燈和電源燈一直在點亮，壓縮機及風扇關閉運轉，除電源鍵，按其他按鍵皆無效，取出水箱將水倒掉，再放回水箱後，指示燈熄滅，機器照水滿前設定狀態重新啟動運轉。

備註：放回水箱後，隔3分鐘壓縮機才會再度啟動。

注意：請勿任意將水箱浮標取出清洗或將異物放入水箱浮標中，避免浮標受損無法隨水箱水位上升正常漂浮，造成水箱滿水不停機，導致水流到地板上引發其他意外發生。

除霜 除霜指示燈亮：
機體因環境溫度太低造成機體內部結霜，機器會自動進入除霜功能，壓縮機停止運轉，此時除霜指示燈亮起，待除霜完後再度啟動壓縮機運轉。

備註：當環境溫度於低溫時(約15℃以下)，運轉過程中如有不除濕狀態，且操作面板除霜指示燈恆亮，是因為機體進入除霜保護狀態，機體自動除霜並非故障，除霜模式將由基板自動控制，除霜時間會依照環境溫度、濕度而有所不同。

排水操作方法

當水箱的水儲存約3.0公升的除濕水後，機器會自動停止，滿水指示燈亮起。請倒掉水箱內的水，將水箱裝回主機後，機器才會繼續運轉。

水箱取出排水步驟

1. 取出水箱

請由水箱下方之凹槽手把輕輕拉出水箱，為了不讓水溢出，取出後請勿傾倒水箱，避免掉落請小心搬動。

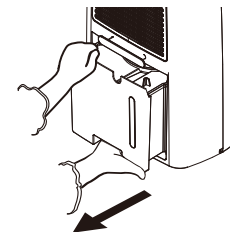

2. 倒水

倒水時請一隻手扶住水箱側邊，另一隻手扶住底部，將水箱傾斜一角把水倒出，以避免除濕水濺出。

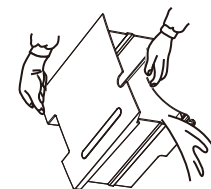

3. 倒水後，水箱裝回機體

以取出水箱上蓋方式倒水後，再將水箱輕輕推入機體直到水箱定位。

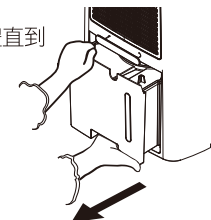

注意事項

- 為避免壓縮機因斷續啟動造成故障，請勿重複取出、放回水箱之動作。
- 水滿停機時請不要立刻取出水箱，因殘留於蒸發器內的除濕水會繼續滴落。
- 移動機器時請停止運轉，並將除濕水倒掉，避免水箱內的水濺入機體或濺濕地板。
- 在低溫狀態下由於蒸發器的除濕水容易結霜之故，可能會產生水箱內不滴入除濕水的情形，並不是故障的現象。
- 除濕水之出水孔要保持通暢，以免除濕水無法排出。

連續排水的操作方法

當連續排水時，請確認電源為關閉狀態，再按以下操作：

連續排水操作步驟

1. 請將背面的連續排水孔打開並將水箱取出

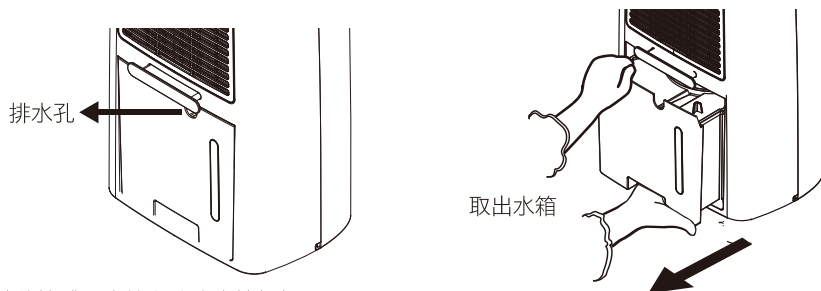

2. 請將機體內水箱之防滴水檔板打開

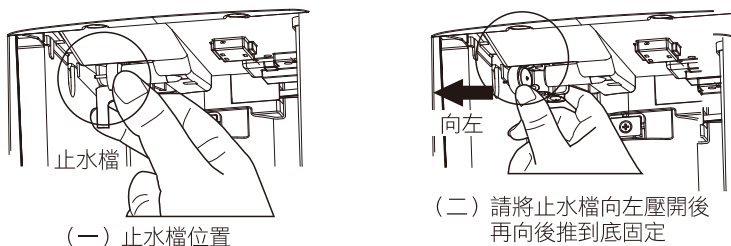

3. 請將PVC排水管套在機體的排水孔中(排水管請穿過連續排水孔)。

- 由排水孔插入內徑12mm (5分)之PVC排水管，確實將排水管套入機體排水口之後並將水將裝回主機。

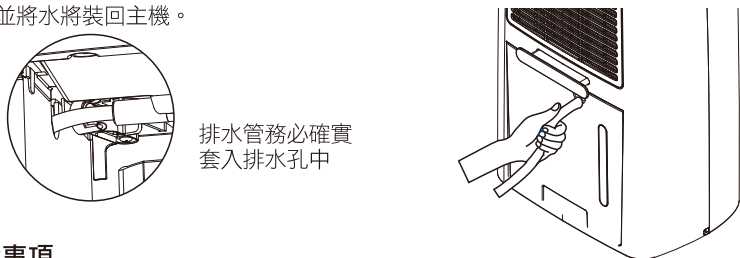

注意事項

- 連續排水時，排水管請平放於地面，排水管任何部位不可有折疊或上翹現象，否則可能會產生排水不順，甚至不排水的情形。
- 產品長時間開機運轉或使用中，需有人員在場。
- 本產品不附排水管，請視需求長度自行購買。
- 不使用連續排水時，請將排水管取下，務必將防滴水檔板確實推回原位。

清潔保養方法

- 請定期檢查及保養機器，使機器更經久耐用，保養時請先將電源關閉，將插頭從插座拔掉。

1. 機體污垢可用抹布沾水或中性清潔劑擦拭。
2. 使用中性清潔劑後一定要再用清水擦拭。
3. 除濕機內若進水會造成絕緣性不良和生鏽等情形，擦拭電器部位時請盡量擰乾濕布。
4. 下列物品請勿使用，以避免侵蝕塑膠外殼，塗料調薄劑、揮發油、石油、洗衣粉、亮光粉、強鹼洗潔劑、熱水、酸溶液、毛刷等。
5. 若使用含有化學藥品的抹布摩擦或長時間接觸於機體可能會對機體造成損壞，請注意。



● 長期不使用時

1. 將殘留於水箱內的水全部倒掉，擦乾水箱。
2. 將插頭自插座拔下，將電源線捲繞在機體後殼之收納把手。
3. 在機體完全乾燥後，套上簡便的防塵套，並放在不會被日光直接照射到且通風良好的地方。
4. 清理卡式奈米銀空氣過濾網。

● 空氣過濾網之清潔

- 空氣過濾網若有灰塵或塵埃積存在上，將影響除濕能力或引起故障，請每隔兩周左右清潔一次。

1. 將卡式空氣過濾網向外拉出。
2. 將卡式奈米銀空氣過濾網以水或吸塵器清除濾網之上灰塵，若用清水清洗後，請放在陰涼處晾乾。

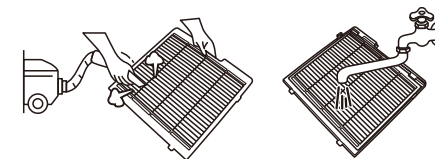
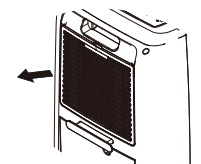

● 注意事項

1. 過濾網不要使用攝氏40度以上的水清洗或放在日光下曬，以避免過濾網變形。
2. 過濾網清洗後請務必裝回，以免灰塵進入機體內引起故障。

用吸塵器時：將積有灰塵的面向上。
用清水清洗時：將積有灰塵的面向下。

3. 空氣過濾網依拆卸的相反步驟裝回原來位置。

產品規格

型號	MD2J27C
額定電壓/額定頻率	AC110V/60Hz
總額定消耗電功率	250W
除溼量	16L/日 27°C RH60%
水箱容量	4.0L
適用空間	約15坪
冷媒種類及填充量	R134a/160g
自動除霜	有
壓縮機類型	迴轉式
噪音值	平均46dB
能源因數值	2.66L/kWh
機體淨重	14.7公斤
機體毛重	15.7公斤
機體尺寸	346x242x590(長x寬x高)mm

- 本產品僅限於臺灣地區的電壓電流使用 【FOR USE IN TAIWAN ONLY.】
- 本產品若需報廢，請依照廢棄物清理法處理本電器。

限用物質含有情況標示

設備名稱：除濕機		型號(型式)：MD2J27C				
單元Unit	限用物質及其化學符號					
	鉛 (Pb)	汞 (Hg)	鎘 (Cd)	六價鉻 (Cr ⁶⁺)	多溴聯苯 (PBB)	多溴二苯醚 (PBDE)
外殼	○	○	○	○	○	○
馬達	○	○	○	○	○	○
壓縮機	○	○	○	○	○	○
電路板	○	○	○	○	○	○
冷凍系統	○	○	○	○	○	○

備者1. "○" 超出0.1 wt % 及 "○" 超出0.01 wt % 係指限用物質之百分比含量超出百分比含量基準值。
 備者2. "○" 係指該項限用物質之百分比含量未超出百分比含量基準值。
 備者3. "-" 係指該項限用物質為排除項目。



R38271
RoHS

保證書

- 為了確保您的權益，請您務必填妥本『保證書』後盡快寄回本公司(免郵資，或上網登錄，網址為airmate.com.tw。購買日期未填寫或未蓋經銷商店者，請檢附購買證明或發票，否則一律以產品出廠日期計算保證期。
- 1.自購買日起保證十二個月，本公司之產品皆經過嚴密之檢查與試驗，請安心使用，在保證期間內產品因正常使用故障，本公司負責免費維修。
- 2.本機內部之任何零件，如非本公司技術人員修裝，而使機器故障，本公司不負保證責任。
- 3.保證期間如有下列情形之一者，不在保證範圍內，亦將酌收材料與工本費：
 - ① 未依使用說明書或本公司人員所示正確之使用方法使用，不論是故意或過失因素之故障。
 - ② 改造或變更原來構造時，所發生之故障。
 - ③ 因火災或其他天災、地變等因素所致之故障。
 - ④ 經查驗非本公司銷售之機器，無法提供保證書及經銷商簽章者。

請填妥下列問題

- 品名：負離子除濕機 ● 型號：MD2J27C ● 製造號碼：
- 您認識本產品的資料來源為？ 報紙雜誌廣告 電視廣告 戶外廣告看板 網路 產品型錄 經銷商 親友介紹
- 您選擇本產品之要點為？ 產品特性 外觀造型 銷售人員介紹 雜誌廣告 本公司信譽 品牌信譽
- 您最常閱讀的雜誌為？ 財經/管理 室內設計、建築類 休閒旅遊類 家庭健康類 美食類 婦女類、流行時尚
- 您是否用過其它同類產品？ 無 有，品牌為
- 您的職業是： 商 軍 公 教 自由 其他
- 您對此次購買產品之意見：

- 您是否願意不定時接收新產品資訊？ 是 否
- E-mail：
- 本產品購買日期： 年 月 日

東富電器股份有限公司
 台南市安平工業區新忠路11號 TEL:(06)2617105

經銷商：
 <購買地點>

<此欄務必填寫>