

# Installation Guide

## 安裝說明

C<sup>3</sup> Toilet Seat with Bidet Functionality

C<sup>3</sup> 清舒寶電腦馬桶座

K-4107T

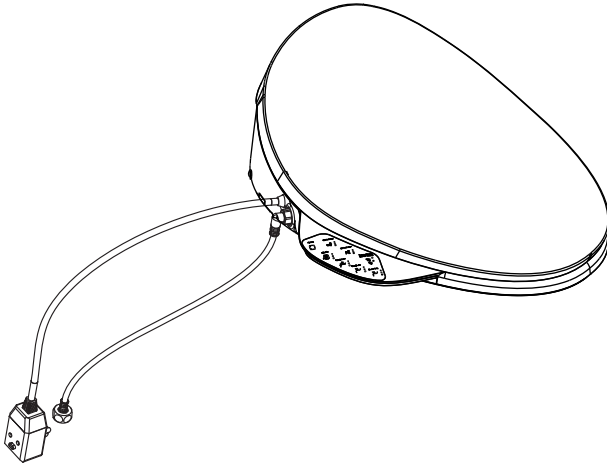

上海科勒電子科技有限公司  
上海市浦東新區金滇路18號E棟 郵編：201206

**KOHLER**<sup>®</sup>

## 謝謝您選擇科勒公司

我們感謝您對科勒質量的信任。在您開始安裝前，請您花幾分鐘時間閱讀這本手冊。如果您在安裝或性能方面遇到任何問題，務必請您與我們聯系。再次感謝您選擇科勒公司。

## 工具和材料



可調節扳手

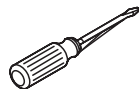

一字螺絲刀

## 安裝之前



**警告：觸電，火災或人身傷害的危險。**本產品必須接地良好。只能連接到專用的220-240V AC，50/60Hz，10A的帶接地故障斷路器或接地漏電保護器的電路中。



**警告：觸電或產品損傷的危險。**不要把產品浸沒在水中。

**重要！產品損傷的危險。**在所有其他安裝步驟結束之前不要插電源線插頭。

**重要！產品損傷的危險。**不要把產品安裝在水可能濺到的地方。

**重要！產品損傷的危險。**不要把產品安裝在過分潮濕的地方，在這種地方，水氣可能凝聚在產品表面。請始終保持使用環境有足夠的通風，以防止電子組件的損壞。

**重要！產品損壞或財產損失的危險。**硬推、硬拉水管接頭可能造成水滲漏。

**重要！產品損壞的危險。**不要在噴嘴上施加過大的力，否則產品可能損壞。

**重要！產品損壞的危險。**連接本產品進水管時要小心對正螺紋，否則會損壞產品進水口螺紋，造成漏水。

- 遵守所有當地的管道和建築標準。
- 這本說明中所有的信息基於最新公開的產品信息。科勒公司保留在任何時間不通知的情況下做改變的權利。
- 不要使用延長電線連接產品。
- 連接到流動水壓在0.7kgf/cm<sup>2</sup>~7.5kgf/cm<sup>2</sup>(0.07MPa~0.74MPa)的冷水源。
- 只能連接到自來水的水源。
- 如果產品長時間不用，請拔下插頭並排幹本機裡的水。

## 1. 適配座便蓋尺寸要求及小貼士

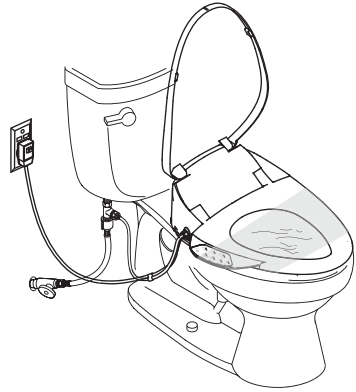
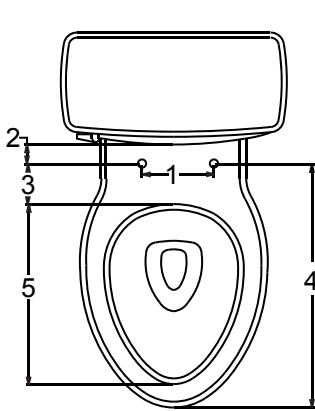

1. 安裝孔的間距：136 - 210mm
2. 安裝孔與水箱的距離：>20mm
3. 安裝孔與馬桶內圈的距離：<70mm
4. 安裝孔到馬桶頂端的距離：460 - 490mm
5. 馬桶內徑尺寸：370 - 390mm
6. 安裝前請在馬桶左側約1米範圍內預留電源插座

## 2. 安裝電路出口



**警告：觸電，火災或人身傷害的危險。**本產品必須接地良好。只能連接到專用的220 - 240V AC，50/60Hz，10A 的帶接地故障斷路器或接地漏電保護器的電路中。

- 建議使用防水型插座，不要使用延長電線連接產品。

**注意：**在決定電路出口位置時，要按照當地的標準。

- 連接到220 - 240V AC 並帶有接地故障斷路器或接地漏電保護器保護的電路中。

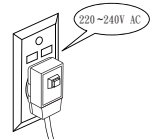

## 3. 準備

- 關閉馬桶的供水系統。
- 沖洗馬桶，釋放來自供水管的壓力。
- 在進水閥下方放置一個容器裝多餘的水。
- 斷開馬桶進水閥與供水管的連接。
- 移除現有的座圈。

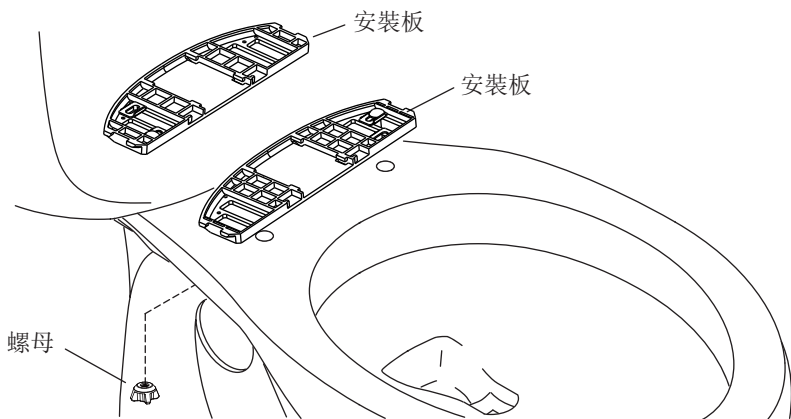

#### 4. 安裝安裝板

**注意：**按照安裝板上安裝距離提示，選擇合適的安裝板。

- 在馬桶安裝孔上方放置安裝板。
- 把螺釘分別插入墊圈內。

**注意：**一些馬桶的底板孔內已經有螺紋，這種馬桶不需要螺母。

**對有螺紋孔的馬桶：**

- 把螺釘插入安裝板和馬桶安裝孔內，移動墊圈，使之卡在安裝板的凹槽內，注意墊片方向：墊片近孔折彎處向下。
- 順著螺紋輕輕地擰緊螺絲，不要擰得過緊，以便調整。

**對其他馬桶：**

- 在馬桶安裝孔上方放置安裝板。
- 把每個螺絲分別插入墊圈內，注意墊片方向：墊片近孔折彎處向下。
- 把螺絲插入安裝板和馬桶的安裝孔內。
- 移動墊圈，使之置於安裝板的凹槽內。
- 在每個螺絲上擰上螺母，用手擰緊螺母。

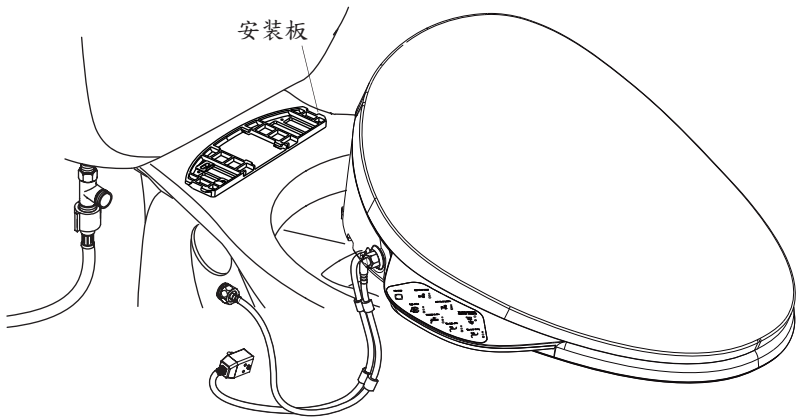

## 5. 安裝座便蓋

- 對正座便蓋底部和安裝板之間的卡槽，把座便蓋在馬桶座圈面上向水箱方向移動，當聽到咔嚓聲說明安裝完成。

**注意：**安裝板可能需要調節來完全地對準馬桶相對位置。

**對有螺紋孔的馬桶：**

- 要調節座便蓋位置，如有必要可以移除座便蓋，重新調節安裝板的位置。
- 一旦座便蓋位置確定，移除座便蓋，牢固的擰緊安裝板。
- 重新安裝座便蓋。

**對其他馬桶：**

- 要調節座便蓋的位置，不需移除座便蓋，只需擰緊螺母，即可擺動調節座便蓋及安裝板的位置，當位置適當，直接擰緊螺母即可，不必擔心螺釘會跟轉。

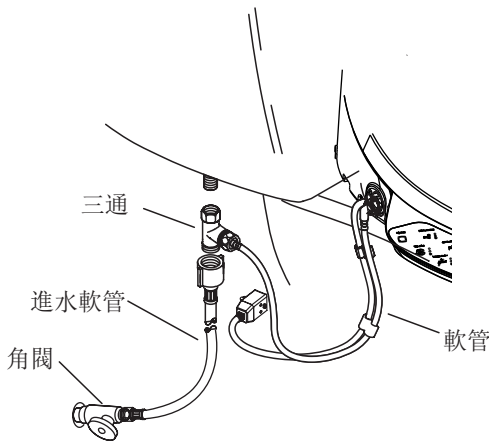

## 6. 連接供水系統

**重要！產品損壞的危險。**小心對正進水管與座便蓋的螺紋，不要破壞螺紋或過於擰緊接頭。為了牢固的擰緊接頭，用手擰緊後用工具再擰緊1/4圈。

**重要！產品損壞的危險。**小心不要刮傷產品表面。

- 直接將三通與馬桶進水管口相連。  
**注意！**對新安裝的管路系統，在將進水軟管連接至三通以前，須直接排水數秒，以清除管道內沙石、污垢等。
- 用提供的軟管連接三通和座便蓋。  
**注意！**請勿重複使用舊軟管。
- 把三通與供水系統相連。
- 打開供水系統。  
**注意！**一定要先徹底沖洗供水管以清除管道中的雜質，使用水源為飲用自來水，切勿使用工業用水、廢水、污水以及海水。
- 檢查所有連接是否有漏水，如果需要可做調整。



## 7. 安裝檢查

- 用塑料布包裹在座圈上，防止測試時水噴出。
- 把電源線插上電源插座，座便蓋發出短蜂鳴1次，噴管伸縮1次，側鍵盤上背光燈點亮，夜燈閃爍，直至初始化結束。
- 在軟管和電源線間扣上線夾。
- 座圈設計為有落座感應啟動工作。為了激活座圈達到測試的目的，首先面對馬桶，然後把手或者一塊濕布放在座圈右邊離前端大約1/3處（感應區域）。
- 繼續參考用戶手冊中的“使用方法”部分來測試產品的不同功能。