

廣告回信

台南郵局登記證

台南廣字第385號

免貼郵票



購買人：  
詳細地址：  
電話：

東富電器股份有限公司收

70252

台南市南區安平工業區新忠路11號

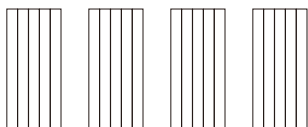

AIRMATE

FB2391DR  
使用說明書

艾美特  
DC直流馬達節能循環扇

- 非常感謝您購買本電器產品
- 使用之前請詳閱本說明書
- 說明書內附保證書 請妥為保管

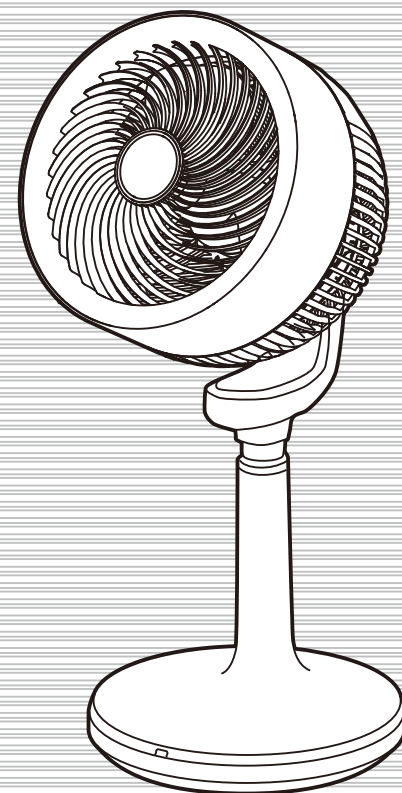

# 安全注意事項

- 使用前請檢查所使用電壓是否110V。拔出插頭前先關掉電源。

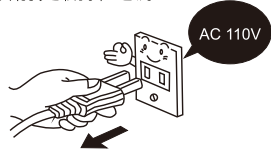

- 在拔出插頭前，請關閉電源勿用濕手拔電源插頭，以免觸電。



- 本體未安裝完成請勿插上電源。

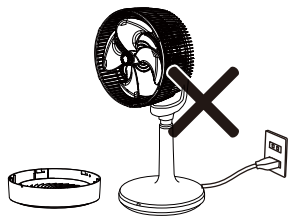

- 請勿用水直接沖洗產品或在浴室、濕氣重或有儲水的地方來使用，會造成漏電或感電的原因。



- 請勿蓋住出風口及入風口處，會造成馬達故障的原因。

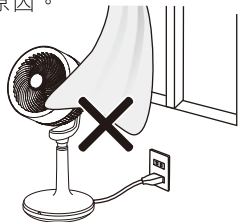

- 使用前請檢查電源線是否有損傷，使用中電源線請勿彎折、拉扯以免造成接觸不良。



- 請勿私自分解、改造、修理以免造成觸電燒傷、而引起火災的原因，修理時請至原購買的販售店或製造廠指定之服務站詢問。



- 電扇使用時，請勿放入尖銳物及金屬物，會造成故障與觸電的危險。



- 不可在傾斜地面使用本產品，傾斜角度勿超過10°

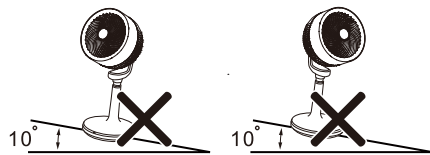

- 請勿接近有火的地方使用，造成塑膠會變形，火焰會隨風飄送有造成火災的危險。

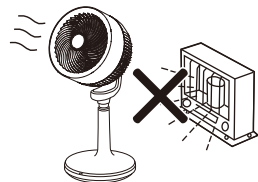

- 機器上方請勿披掛衣物、毛巾、布團等物品，以免導致產品故障。



- 不可使用在溫室或建築工地內。

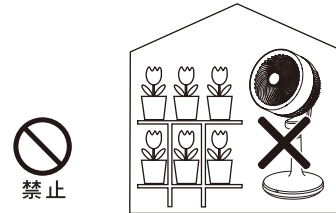

- 請勿在靠近浴池、淋浴或游泳池的環境使用本產品。



- 潮濕、高溫(35°C 以上)環境中，如有揮發性物質，請勿使用本產品，以免發生危險。

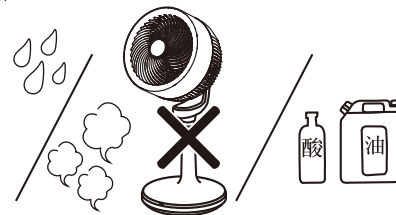

- 若電源線損壞時，必須由製造商、其服務處或具有相關資格的人員加以更換以避免危險。

- 請勿直接對著人體長時間吹拂尤其是老人與小孩，以免造成身體不適。

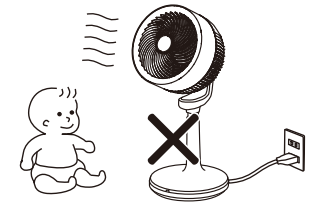

- 本機禁止橫放使用，可能會造成機器故障或其他不明原因損壞。

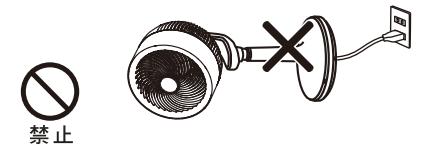

- 清潔與保養時，請關閉電源並將插頭拔離插座。
- 在拆卸護網前確認電扇已切斷電源。

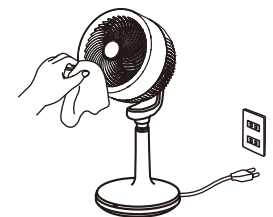

- 本電器不預期供生理、感知、心智能力、經驗或知識不足之使用者（包含孩童）使用，除非在對其負有安全責任的人員之監護或指導下安全使用。
- 孩童應受監護，以確保孩童不嬉玩電器。

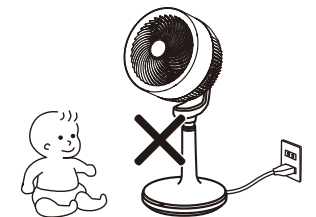

## 各部零件說明

1. 前網
2. 扇葉
3. 前網固定螺絲
4. 顯示面板
5. 控制面板
6. 遙控接收處
7. 底盤
8. 後網
9. 遙控器收納槽
10. 電源線

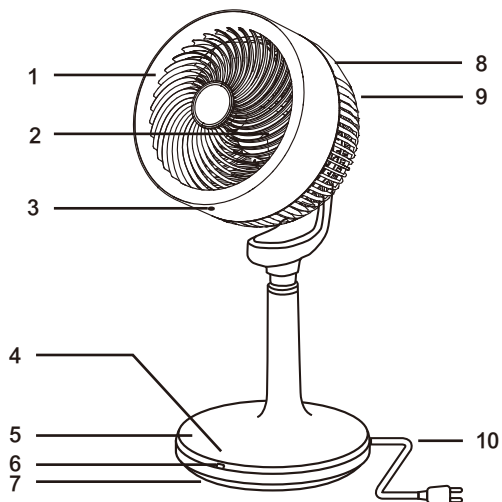

## 使用操作說明

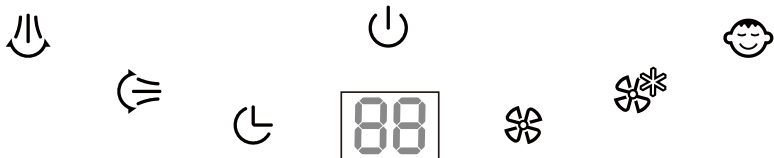

- 循環扇在通電狀態下只可記憶關機前的風量與上下擺頭、左右擺頭功能，如需消除記憶只需將電源插頭拔離插座即可消除記憶。
- 循環扇設置蜂鳴器提示裝置（“嗶”聲提示）。
- 循環扇設置有顯示面板“自動熄屏”功能，以最後一次操作計時約45秒無操作自動進入自動熄屏功能，自動熄屏功能下所有指示燈熄滅，按任意鍵即可恢復亮度。
- **注意：上下、左右擺頭為電子式控制只能使用控制面板與遙控器來啟動，請勿用手強制調整旋轉調整角度，以避免造成內部的同步電機故障。**

**開/關** 在通電狀態下，按此鍵啟動風扇，再按一次則關閉電扇。  
第一次接通電源(或停電後再開啟)時風扇以1檔運行。

**熄屏** 在開機狀態下，45秒無操作自動熄屏，按任意鍵可喚螢幕。

**風量+鍵** 在開機狀態下，按此鍵可增大風量，變換順序如下

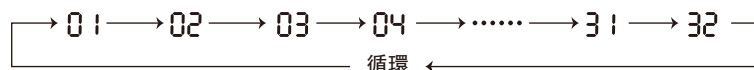

**風量-鍵** 在開機狀態下，按此鍵可減小風量，變換順序如下



**預約 / 定時**

**預約開機** 通電關機狀態下，按此鍵預約，再按風量“+、-”鍵可上下調節預約開機時間，設定時間調節順序如下圖。

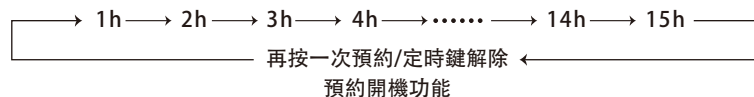

**定時關機** 在開機狀態下，按此鍵定時，再按風量“+、-”鍵可上下調節定時關機時間，設定時間調節順序如下圖。

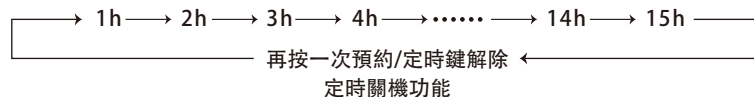

**嬰兒風** 在開機狀態下，按一下此鍵開啟嬰兒風功能。

**上下擺頭鍵** 在開機狀態下，按一下此鍵風扇啟動上下擺頭，再按一下停止擺頭。

**注意：上下擺頭為電子式控制只能使用控制面板與遙控器來啟動，請勿用手強制調整旋轉調整角度，以避免造成內部的同步電機故障。**

**左右擺頭鍵** 在開機狀態下，按一下此鍵風扇啟動左右擺頭，再按一下停止擺頭。

**注意：左右擺頭為電子式控制只能使用控制面板與遙控器來啟動，請勿用手強制調整旋轉調整角度，以避免造成內部的同步電機故障。**

## 設置示意圖

- 本電扇可幫助空氣對流循環，使用時需參照說明書的安全注意事項說明使用。

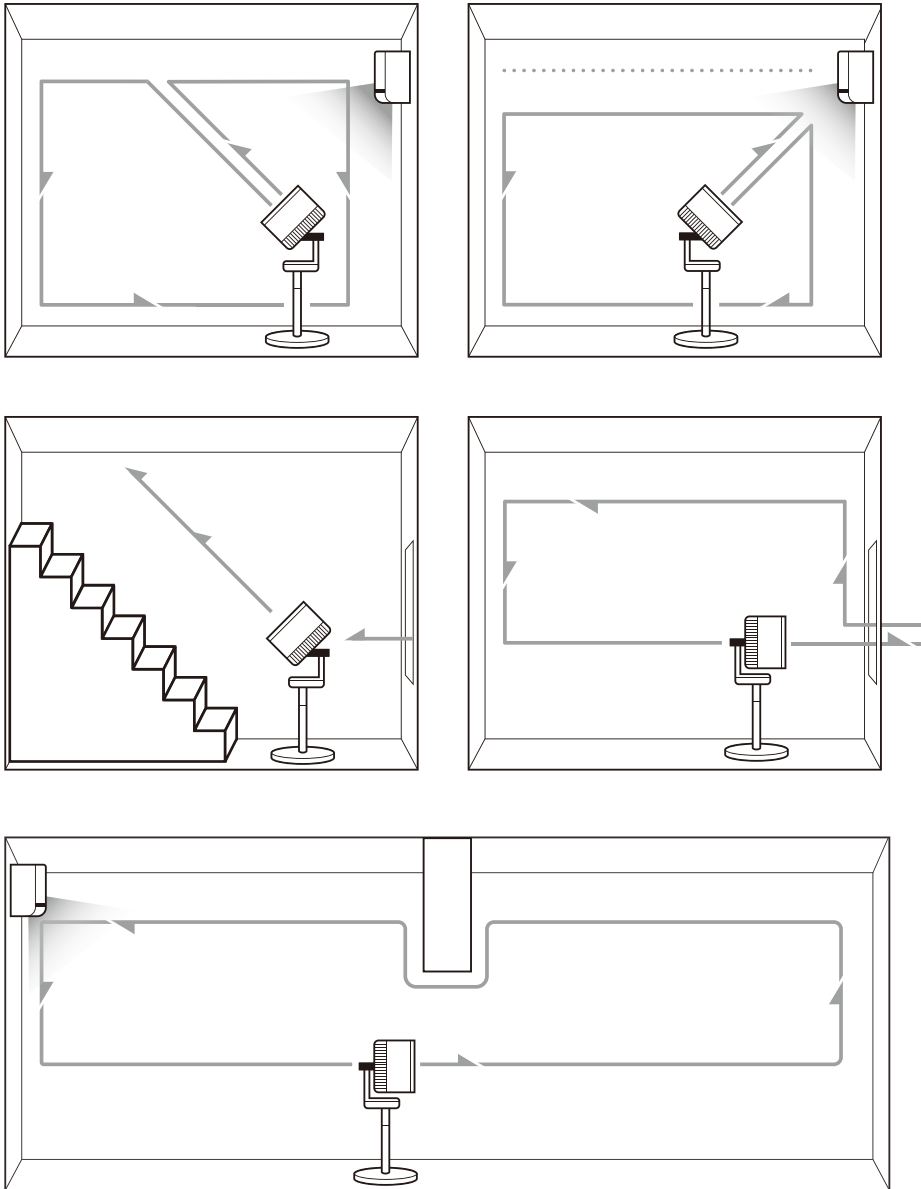

## 遙控器電池更換方法與注意事項

1. 本機有附贈 1 顆 ( CR2032 3V ) 電池，將遙控器背面朝向自己，依下圖 ① 箭頭方向向內壓，依 ② 箭頭方向向後拉出電池盒，依圖 ③ 正確的將電池裝置到定位電池正極面朝向自己，然後依圖 ④ 箭頭方向蓋上電池蓋即可。

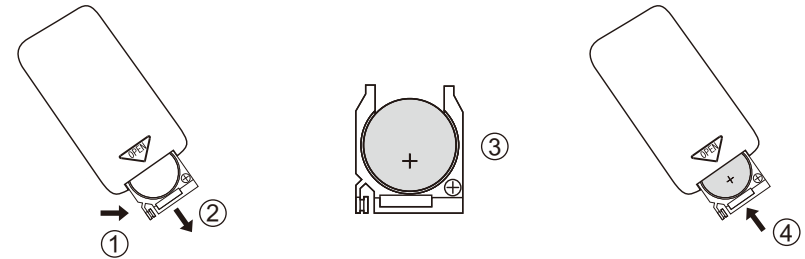

2. 不當使用電池將會造成電池液體外漏，而造成製品腐蝕，或電池破裂。
3. 電池無法使用時候，請立即取出。
4. 遙控器請勿摔落、或受到衝擊、浸水。
5. 遙控器最佳遙控距離 3 公尺以內
6. 請將遙控器的發信部對準本體的接收部操作，向著接收部以外的方向，將不會動作。
7. 遙控器的發信部和本體的接收部之間，若有障礙物的話，也會有不動作之情形。
8. 為了避免遙控器遺失，貼心設計遙控器收納槽。

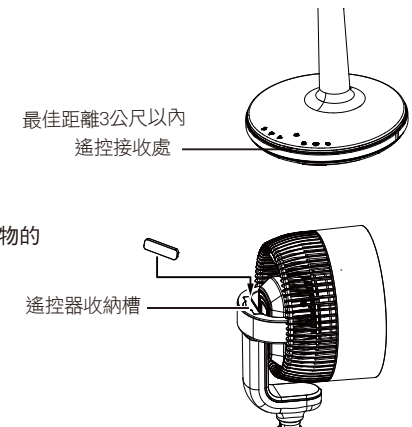

## 扇網清潔與清潔保養方法

- ◎ 注意：如需拆卸前網，請先關閉電源將插頭拔離插座，以免發生危險
- 請先按下遙控器或控制面板的上下擺頭功能，讓扇網處向上；再關閉上下擺頭功能如下圖所示，關閉電源將插頭拔離插座，用十字螺絲起子拆卸下前網固定螺絲。

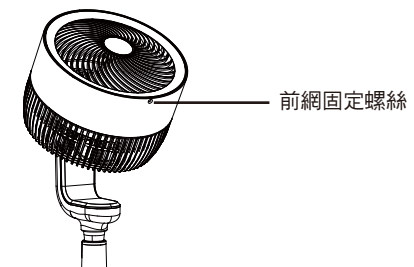

- 卸下前網固定螺絲後依下圖圖示將前網向逆時鐘方向旋轉後即可取下前網。

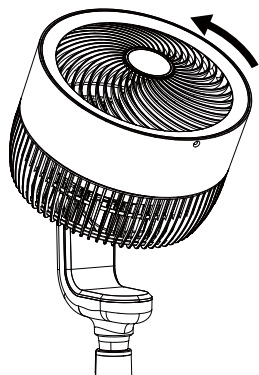

- 陰乾後的扇葉依下圖所示，將扇葉後方型缺口對準馬達軸心部位對準插入到定位即可，再將葉財向逆時鐘方向旋轉到定位即可。

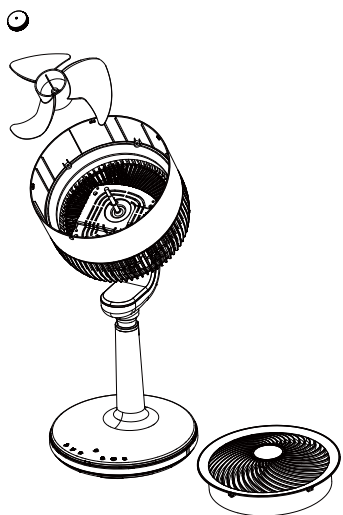

- 將扇葉向順時鐘旋轉即可取下，再將扇葉一併取出，請用清水沖洗或濕布擦拭前網與扇葉，請勿使用清潔劑清洗使用柔軟的乾布將水擦乾或在陰涼通風處陰乾，不可使用日曬與烘乾以免扇葉與前網變形。

注意：後網馬達處嚴禁用水沖洗，易造成馬達生鏽故障與觸電的危險，請用吸塵器或刷子清潔灰塵。

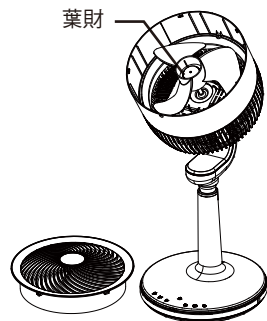

- 扇葉安裝到定位後，如下圖將前網螺絲孔向前；前網內緣的四個凹槽對準後網的四個對位點插入到定位後，再將前網順時鐘旋轉對準後網的螺絲孔位，將前網固定螺絲鎖緊即可。

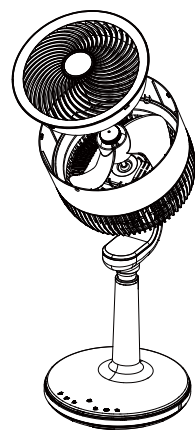

保養方法：

- 清潔保養前請先關閉電源開關，並將電源插頭拔離插座。
- 保養清潔後，按原順序將各部件裝回。
- 放置於濕氣較少的地方妥善保管。
- 本機只需做一般性外部清潔保養（濕布擦淨即可）。
- 切忌用水直接沖洗。
- 忌用稀釋劑、甲苯、酸性洗劑、燈油、酒精或化學抹布擦拭，以免變色或變質。

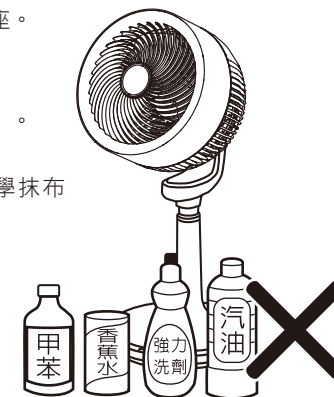

## 簡易故障排除

- 如發生下列的故障情況，請依照方法排除故障。

故障情形	故障排除方法
電扇啟動時扇葉未運轉	<ul style="list-style-type: none"> <li>● 電源線插頭是否確實插在插座上，檢查是否鬆脫？請將電源插頭確實插入插座。</li> <li>● 扇網是否變形或觸及扇葉？請將扇網變形部分調整。</li> </ul>
遙控器使用時電扇未運轉	<ul style="list-style-type: none"> <li>● 遙控器是否對準腳臺遙控器接收處，或有異物阻擋接收？請將遙控器對準腳臺遙控器接收處，清除阻擋物。</li> <li>● 請檢查遙控器電池是否安裝正確？請將電池安裝正確或是更換電池。</li> <li>● 遙控距離是否超過3公尺以上？最佳的遙控距離為3公尺以內，請調整遙控距離。</li> </ul>
電扇啟動時有異音	<ul style="list-style-type: none"> <li>● 檢查電扇組裝部位是否組裝到正確位置？請將鬆脫或未安裝好部位重新裝置到定位。</li> <li>● 導風罩與扇葉是否變形？請聯絡經銷商或製造商。</li> </ul>

- 如果故障情形，並非如上表所述，請立即拔掉電源插頭並聯絡經銷商或與本公司聯絡處理，請勿自行拆卸與分解改裝。

## 產品規格

額定電壓 (AC)	額定頻率 (Hz)	總額定消耗電功率 (W)
110V	60Hz	32W

本產品僅限於臺灣地區的電壓電流使用 【FOR USE IN TAIWAN ONLY.】

本產品若需報廢，請依照廢棄物清理法處理本電器。

## 緊急處理方法

- 使用中若有冒煙或起火現象，請立即關閉電源停止使用，並送至經銷商或電洽本公司處理，切勿自行拆裝以免發生危險。
- 注意：若電源線損壞時，必須由製造廠或其服務處或具有類似資格的人員更換，以避免危險。

## 東富電器股份有限公司

台南市安平工業區新忠路11號 TEL:(06)2617105

<http://www.airmate.com.tw>

## 限用物質含有情況標示

設備名稱：電扇 Equipment name FAN FOR DOMESTIC USE		型號(型式)：FB2391DR Type designation (Type)				
單元 Unit	限用物質及其化學符號 Restricted substances and its chemical symbols					
	鉛Lead (Pb)	汞Mercury (Hg)	鎘Cadmium (Cd)	六價鉻 Hexavalent chromium (Cr <sup>+6</sup> )	多溴聯苯 Polybrominated biphenyls (PBB)	多溴二苯醚 Polybrominated diphenyl ethers (PBDE)
金屬組件	—	○	○	○	○	○
遙控器	○	○	○	○	○	○
馬達組	○	○	○	○	○	○
同步馬達	—	○	○	○	○	○
塑膠組件	○	○	○	○	○	○
電源線組、配線	○	○	○	○	○	○
電路板組	—	○	○	○	○	○

備考1. “超出0.1 wt %”及“超出0.01 wt %”係指限用物質之百分比含量超出百分比含量基準值。  
Note 1: “Exceeding 0.1 wt %” and “exceeding 0.01 wt %” indicate that the percentage content of the restricted substance exceeds the reference percentage value of presence condition.

備考2. “○”係指該項限用物質之百分比含量未超出百分比含量基準值。  
Note 2: “○” indicates that the percentage content of the restricted substance does not exceed the percentage of reference value of presence.

備考3. “—”係指該項限用物質為排除項目。  
Note 3: The “—” indicates that the restricted substance corresponds to the exemption.

備註

備註

備註

## 保證書

- 為了確保您的權益，請您務必填妥本『保證書』後盡快寄回本公司(免郵資)，或上網登錄，網址為airmate.com.tw。購買日期未填寫或未蓋經銷商店章者，請檢附購買證明或發票，否則一律以產品出廠日期計算保證期。
- 1.自購買日起保證十二個月，本公司之產品皆經過嚴密之檢查與試驗，請安心使用，在保證期間內產品因正常使用故障，本公司負責免費維修。
  - 2.本機內部之任何零件，如非本公司技術人員修裝，而使機器故障，本公司不負保證責任。
  - 3.保證期間如有下列情形之一者，不在保證範圍內，亦將酌收材料與工本費：
    - ① 未依使用說明書或本公司人員所示正確之使用方法使用，不論是故意或過失因素之故障。
    - ② 改造或變更原來構造時，所發生之故障。
    - ③ 因火災或其他天災、地變等因素所致之故障。
    - ④ 經查驗非本公司銷售之機器，無法提供保證書及經銷商簽章者。

### 請填妥下列問題

- (機體銀色貼紙)
- 品名：DC直流馬達節能循環扇 ● 型號：FB2391DR ● 製造號碼：
- 您認識本產品的資料來源為？  報紙雜誌廣告  電視廣告  戶外廣告看板  
 網路  產品型錄  經銷商  親友介紹
- 您選擇本產品之要點為？  產品特性  外觀造型  銷售人員介紹  雜誌廣告  
 本公司信譽  品牌信譽
- 您最常閱讀的雜誌為？  財經/管理  室內設計、建築類  休閒旅遊類  
 家庭健康類  美食類  婦女類、流行時尚
- 您是否用過其它同類產品？  無  有，品牌為
- 您的職業是： 商  軍  公  教  自由  其他
- 您對此次購買產品之意見：
- 您是否願意不定時接收新產品資訊？  是  否
- E-mail：
- 本產品購買日期：      年      月      日

**東富電器股份有限公司**  
台南市安平工業區新忠路11號 TEL:(06)2617105

經銷商：  
(購買地點)

(此欄務必填寫)