

品名：29021 ㊟台取説布団クリナ ICFD
サイズ：210 × 297 (A4)
材質：上質 四六判 70kg (菊判 48.5kg)
刷色：1C (BLACK)

K

IC-FDC1



家庭用

充電式 床舗吸塵器

IC-FDC1

使用說明書

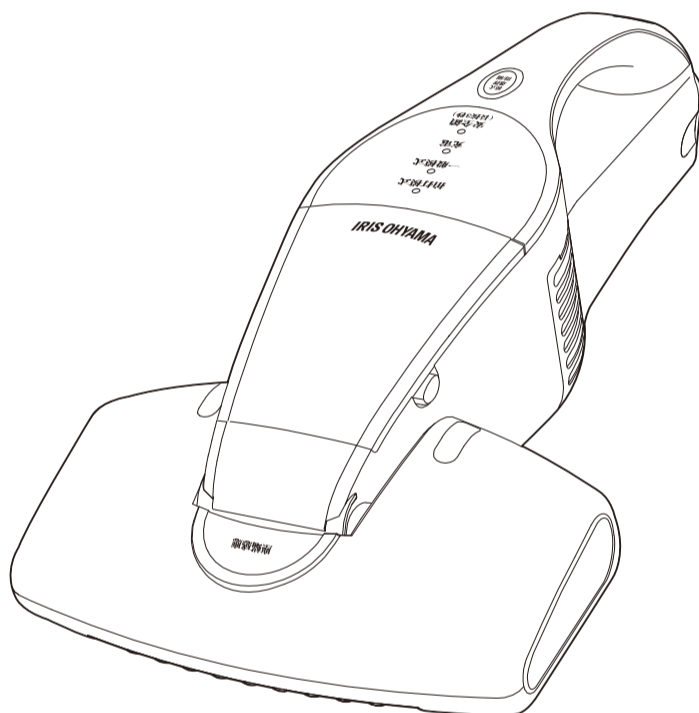

本產品僅限在臺灣地區使用。
FOR USE IN TAIWAN ONLY

附保固卡

感謝您購買本產品。

- 使用前請仔細閱讀本說明書以正確使用本產品。
- 使用前請務必仔細閱讀“安全注意事項”。
- 請妥善保管本說明書，以便日後隨時查閱。

目錄

頁碼

使用前的準備

安全注意事項.....	2
使用注意事項.....	5
各部分名稱.....	6

使用方法

準備 (充電).....	7
使用方法 (運行方法).....	8
使用方法 (清潔床舗).....	9
關於感應器.....	9
清理垃圾 (集塵過濾網的清潔).....	10
清潔保養.....	11
消耗品的更換.....	12

其他

故障排除.....	14
規格.....	15
保固與售後服務.....	15
保固卡.....	封底

安全注意事項

爲了避免給您和他人造成傷害及帶來不必要的財產損失，使用前請務必仔細閱讀並遵守以下“安全注意事項”。這裏將安全注意事項分爲“危險”、“警告”和“注意”三方面內容進行說明。“危險”、“警告”和“注意”均爲安全使用方面的重要內容，請務必遵守。

危險

錯誤操作時會導致死亡或重傷危險的注意事項。

警告

錯誤操作時可能會導致死亡或重傷危險的注意事項。

注意

錯誤操作時可能會導致輕傷或造成產品損壞危險的注意事項。

標誌的意思



表示禁止的內容



表示務必執行的內容



表示提醒注意的內容

危險

(關於電池)



禁止

- 請勿將電池投入火中或加熱
以免導致漏液破裂、著火。
- 請勿使用專用充電器以外的設備進行充電
以免因過電流導致電池漏液、發熱、破損。
- 請勿摔落電池、向電池施加強力
以免導致漏液、發熱、損壞。



禁止

- 請勿使用金屬等連接電源接口的端子
※請勿將電池同金屬製項鍊、髮箍等一起搬運和保管。以免因短路導致漏液、發熱、破裂和著火。
- 請勿用水或海水淋濕電池或將電池浸入水中
以免因短路導致發熱。



務必執行

- 電池漏液不慎入眼時，請勿擦拭。應立即用大量清水沖洗並迅速就醫
以免傷害眼睛。



禁止拆卸

- 請勿自行拆卸、維修、改造電池
以免導致電池漏液、發熱、破損。

警告



禁止

- 請勿直視使用中的 UV 燈
以免刺傷眼睛和損害視力。



禁止

- 請勿將 UV 燈對準人、寵物和動植物照射
以免導致眼睛、皮膚受傷、損害、發炎等。



警告



禁止沾水

- 請勿向本體和充電器淋水或將本體和充電器浸入水中
- 請勿在瓦斯爐、浴室等潮濕場所使用本品
- 請勿用於清理液體及潮濕的垃圾以免導致短路、觸電、發生故障。



禁止濕手

- 請勿濕手插拔充電器插頭以免導致觸電、燙傷及受傷。



禁止

- 請勿在充電時使用本品
請在拔下充電器插頭後再使用本品。
- 請勿使用破損的電源線、充電器及鬆動的插座
以免導致觸電、短路及起火。
- 請勿使用吸塵器清理煤油、汽油、香蕉水等可燃性液體帶火星的物體，碳粉匣等可燃性粉塵或在以上物品附近使用吸塵器
以免導致火災。



禁止

- 請勿進行非常規操作
以免導致燙傷、皮膚發炎、皮膚疾病，被照射物體的變色、變形。
非常規使用例：
 - 強行點亮 UV 燈
 - 對準地板或家具照射
 - 對準鏡子或玻璃照射
 - 對準手拿或腳踩的物品照射



禁止

- 請勿使用發電機或直流電源等充電
以免發生火災、觸電。



禁止拆卸

- 請勿自行拆卸、維修、改造
以免導致著火、受傷、運行不良。
※按照本說明書進行消耗品的更換除外。



拔出插頭

- 請務必將充電器從電源插座中拔下後再進行清潔保養
以免導致觸電、火災。



務必執行

- 請定期使用乾燥抹布清理充電器插頭上的灰塵
以免因絕緣不良等原因導致起火。
- 請務必將充電器插頭確實插到底
以免導致觸電、短路及起火。



務必執行

- 刺傷眼睛和皮膚出現發炎症狀時請立即停止使用，並迅速就醫
請勿置之不顧，以免損害視力，發生燙傷、皮膚疾病。



務必執行

- 對紫外線敏感的人請戴上能夠減弱 UV 光線的眼鏡、墨鏡，佩戴手套或穿上長袖衣服
以免導致眼睛、皮膚受傷、損害、發炎等。



務必執行

- 請務必取出電池後再進行 UV 燈的保養、更換
以免發生觸電。



務必執行

- 發生異常、故障時請立即停止使用
以免導致冒煙、起火及觸電。
以下情況請立即切斷電源，拔下充電器，並依賴購買時的銷售店或代理商檢測、維修。
 - 開關切換到“開”仍不運行
 - 運行中時常停止
 - 移動充電器或電源線時通電時斷時續
 - 本體變形異常發熱
 - 有燒焦味
 - 運行中有異響



務必執行

- UV 燈破裂時請務必在通風換氣後進行碎片回收
為避免吸入氣化的水銀，請關掉空調等，並進行通風換氣。然後使用掃把或膠帶清理碎片並裝入密封袋後處理。

安全注意事項 續



務必執行

- 若電源線損壞時，必須由製造商、其服務處或具有相關資格的人員加以更換以避免危險



禁止

- 不可拿來吸水，僅供家庭環境使用



務必執行

- 本電器不預期供生理、感知、心智能力、經驗或知識不足之使用者（包含孩童）使用，除非在對其負有安全責任的人員之監護或指導下安全使用
- 孩童應首監護，以確保孩童不嬉玩電器



注意



禁止

- 請勿接近火源
以免導致本體變形引起短路、著火。



禁止

- 請勿摔落損壞本品，使本體碰撞其他物品，向本體施加強力
UV燈和UV保護玻璃管為玻璃製品，出現故障及破損可能導致受傷。特別請在清潔保養時候充分注意。



禁止

- 請勿在吸塵口堵塞的情況下長時間運行
- 請勿堵塞排氣口
以免因過熱導致本體變形、故障和著火。



務必執行

- 請在水中清理集塵杯以免吸入的微粒子灰塵飛散
過濾網組的拆卸也請在水中進行。



禁止

- 請勿在使用中和使用後立即觸摸 UV 燈及保護玻璃管
以免發生燙傷。



務必執行

- 請使用本公司專用 UV 燈
以免導致無法點燈、使用壽命縮短，異常放電，閃爍不定，過熱及冒煙。



禁止

- 請勿拖曳本體
以免劃傷地面。
- 請勿揮動本體以及讓幼兒玩耍本體等
以免導致受傷或損壞本體。
- 按下充電器插頭時，請務必手持充電器插頭部分，切勿拉扯電源線
以免因電源線損壞而導致觸電、短路及引起火災。



務必執行

- 請務必裝好集塵杯組後再使用
以免導致受傷及本體破損。
- 請務必手持手柄拿起本體
以免因本體掉落導致受傷、劃傷地面。



禁止

- 請勿將本品置於溫度可能超過 50°C 的場所（烈日下的車內，陽光直射的場所，取暖設備的附近等）使用及保管
以免因本體變形而導致短路、起火。

使用注意事項

- 請勿用於清潔寢具、坐墊、地毯、沙發、車座椅等布製品以外的物品。
- 本品為家庭用吸塵器，請勿用於他途，請勿用於清掃以外的用途。
- 請勿使用吸塵器清理以下物體，以免導致過濾網堵塞及產品故障。
 - 液體 ■ 潮濕的垃圾 ■ 粉末狀物體 ■ 玻璃
 - 針狀物等尖銳物品 ■ 砂石
- 使用吸塵頭清潔地板、牆壁、家具等時，請勿強行拉扯本體並盡量避免碰撞牆柱、牆壁、家具等。以免劃傷本體導致本體破損。
- 請使用並正確安裝專用過濾網。
- 長期使用後UV燈周圍可能會發生變色，並非故障。
- 請勿長時間對同一地方進行紫外線照射，以免損傷寢具、衣物等清潔對象。
- 因清潔對象的色調及光澤有所不同等，可能會出現UV燈不點燈的情況。
- 周圍溫度較低時，點燈後可能會出現UV燈閃爍不定，點燈耗時過長等，並非異常。
- 使用時請保持UV保護玻璃管清潔。以免導致除菌性能低下。請待保護管充分冷卻後再清潔保護管。以免由於使用後溫度過高造成燙傷。另外，為安全起見請取出電池後再進行清潔保養。
- UV燈閃爍不定不能正常點燈時，請立即切斷電源並更換UV燈，以免導致本體過熱，故障。
- 請勿將本品用於清潔經紫外線照射會發生變色的物品。
- 本品為室內及車載用吸塵器，請勿用於室外。

產品有毒有害物質元素情況說明表

單元 Unit	限用物質及其化學符號 Restricted substances and its chemical symbols					
	鉛 Lead (Pb)	汞 Mercury (Hg)	鎘 Cadmium (Cd)	六價鉻 Hexavalent chromium (Cr ⁺⁶)	多溴聯苯 Polybrominated biphenyls (PBB)	多溴二苯醚 Polybrominated diphenyl ethers (PBDE)
外殼塑料件	○	○	○	○	○	○
吸塵馬達組件	○	○	○	○	○	○
集塵杯套組	○	○	○	○	○	○
吸塵頭組件	-	○	○	○	○	○
內部配件及指示燈	○	○	○	○	○	○
充電器組件	-	○	○	○	○	○
排氣過濾組件	○	○	○	○	○	○
電路板	○	○	○	○	○	○
標籤及印刷物	○	○	○	○	○	○

備考1. “超出0.1wt%”及“超出0.01wt%”係指限用物質之百分比含量超出百分比含量基準值。
Note 1: “Exceeding 0.1 wt %” and “exceeding 0.01wt%” indicate that the percentage content of the restricted substance exceeds the reference percentage value of presence condition.

備考2. “○”係指該項限用物質之百分比含量未超出百分比含量基準值。
Note 2: “○” indicates that the percentage content of the restricted substance does not exceed the percentage of reference value of presence.

備考3. “-”係指該項限用物質為排除項目。
Note 3: The “-” indicates that the restricted substance corresponds to the exemption.

各部分名稱

■本體

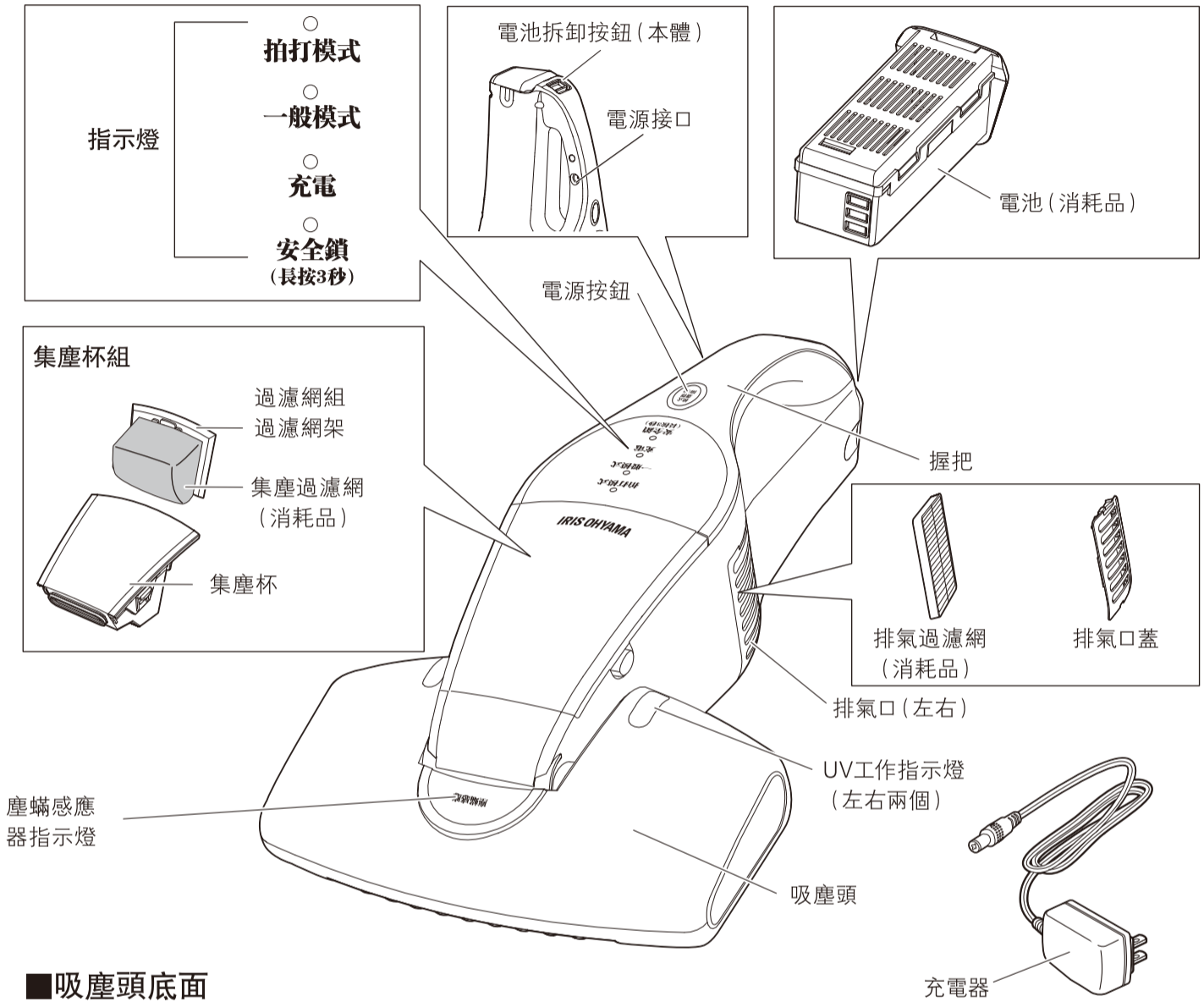

■吸塵頭底面

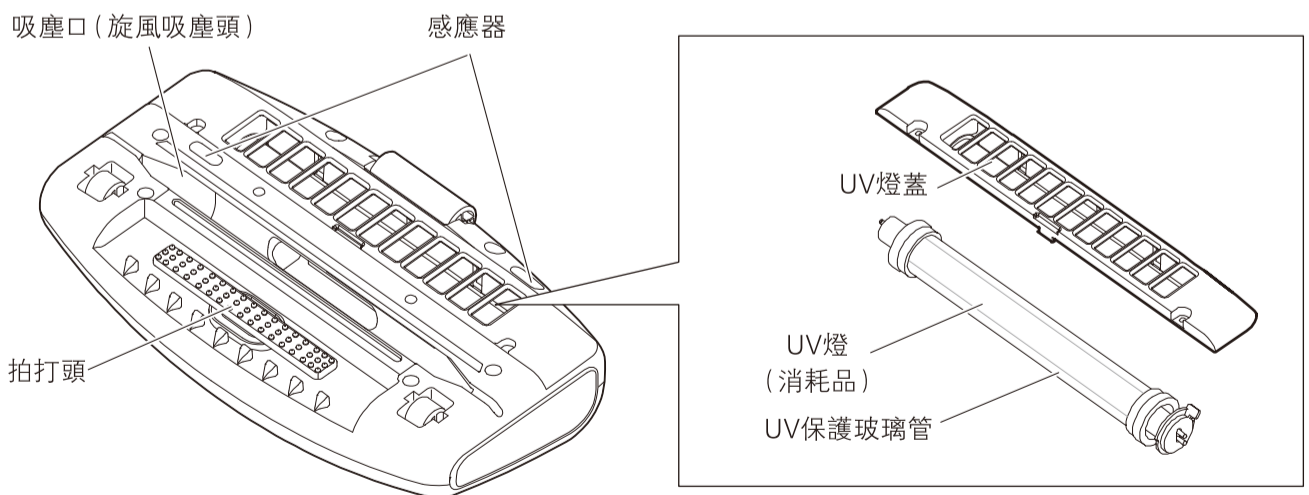

準備（充電）

警告 ● 請勿使用專用充電器以外的設備充電。

注意 ● 出廠時電池可能未充分充電，請充滿電後再使用。充滿電約3.5小時。
● 請勿在充電時使用本品。

1 將電池安裝進本體

將電池確實插入本體後部，直至聲響。

※ 以免因插入不充分導致運行不良或電池脫落造成破損、受傷。

請確實插入直至聲響

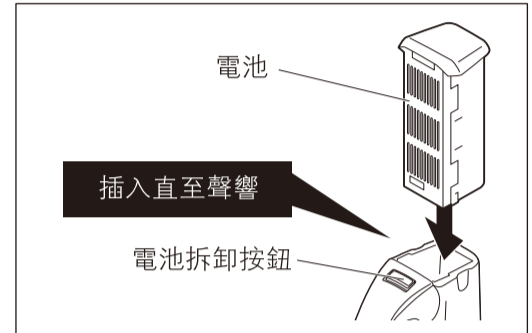
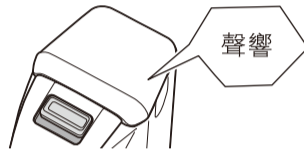

2 將充電器插頭插入本體電源接口

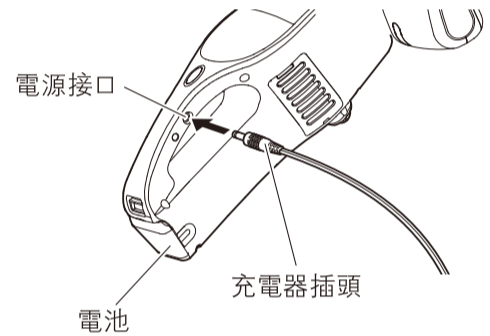

3 將充電器插入電源插座

注意 ● 請將充電器確實插入電源插座內。

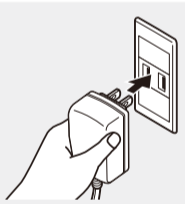

電源指示燈紅色點燈，開始充電。

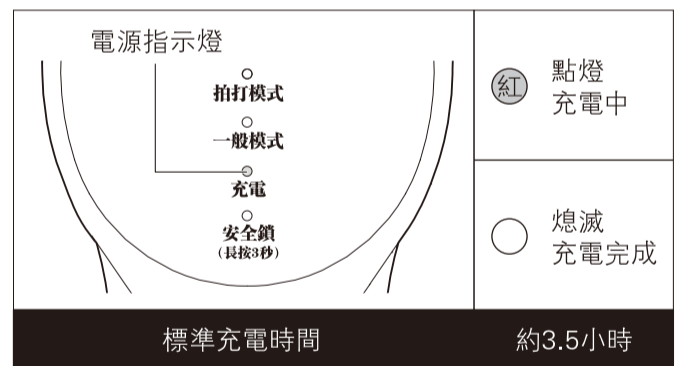

4 充電完成

充電完成後電源指示燈熄滅。

■ 電池拆卸方法

滑動電池拆卸按鈕拔出電池。

注意

- 初次使用時以及超過6個月以上未使用時，電池完全放電，充電時間延長，只進行一次充電可能充電不足，請反覆進行充電放電，重覆2到3次。
- 長時間（10天以上）放置時，請務必在充電後再使用。
- 反覆充電後使用時間會逐漸變短。
- 充電時間、使用時間會因電池溫度及使用情況發生變化。
- 請在室溫5°C以上35°C以下充電。室溫過低或陽光直射等高溫場所無法正確充電。以免導致使用時間變短，充電時間變長。
- 充電時本體上部及充電器會變熱，並非異常。

使用方法 (運行方法)

1 調節吸塵頭角度

單手將吸塵頭牢牢按在地板上，上下活動手柄調節角度。
 ※ 用於清潔床鋪和靠墊等柔軟面時，務必將本體調節至水平角度使用。吸塵頭由磁石吸引固定，保持穩定狀態。
 ※ 本體調節至90° 直立狀態(收納狀態)放置時，無法吸塵。

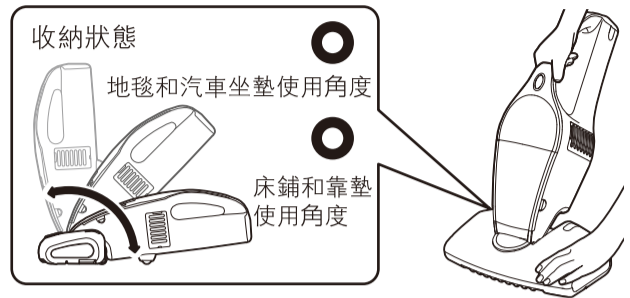

2 解鎖

長按電源按鈕3秒，安全鎖指示燈點燈，可進行操作。
 ※ 運行停止1分鐘以上時，安全鎖將自動上鎖。
 ※ 上鎖狀態下即使按下電源按鈕也不會運行，此時安全鎖指示燈閃爍。

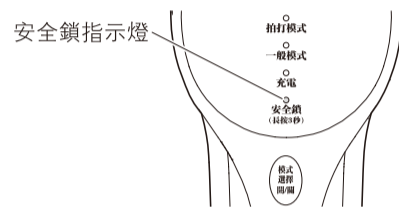

3 開始清掃

- 按下電源按鈕，以拍打模式運行。
- 再次按下電源按鈕，切換為一般模式。
- ※ 按下電源按鈕可切換模式。

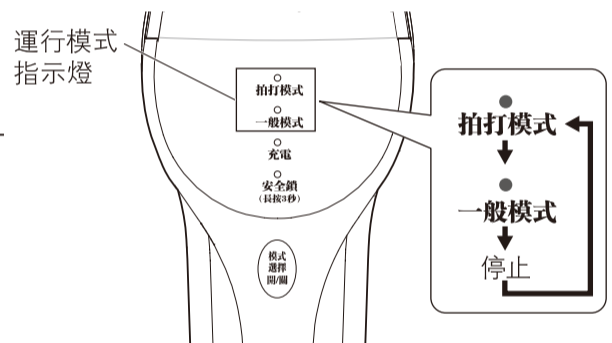

4 清掃完成

一般模式下按下電源按鈕，運行停止。運行模式指示燈熄滅。
 ※ 運行停止1分鐘以上時，安全鎖將自動上鎖。
 此時請再次重覆步驟2解除鎖定。

- 電池量低時，充電指示燈紅色閃爍。
- 電池量為零時，充電指示燈快速閃爍，電機停止運轉，(指示燈稍後熄滅) 請將電池充電。

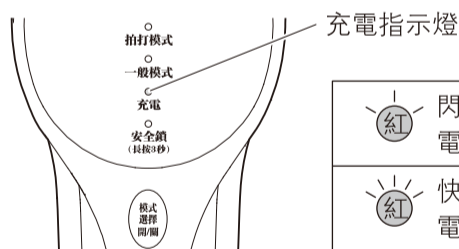

	閃爍 電池量低
	快速閃爍 (稍後熄滅) 電池量為零

⚠ 注意

- 請勿使用吸塵器清理以下物體，以免導致過濾網堵塞及產品故障。
 ■ 液體 ■ 潮濕的垃圾 ■ 粉末狀物體 ■ 玻璃 ■ 針狀物等尖銳物品 ■ 砂石
- 請勿用於集中清理大量垃圾、塑料類垃圾等。
- 以免導致吸力下降及堵塞過濾網。
- 使用吸塵頭清潔地板、牆壁、家具等時，請勿強行拉扯本體並盡量避免碰撞牆柱、牆壁、家具等。以免劃傷本體導致本體破損。
- 請及時清理垃圾，以免灰塵積聚導致吸力下降、塵蟎感應器感應錯誤發生故障等。

使用方法（清潔床鋪）

1 將床鋪攤平。將清掃面整理平整，盡量撫平被單上的褶皺

2 將吸塵頭調節至水平角度

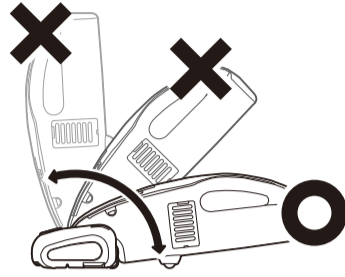

3 吸塵器在拍打模式下運行時，以每10秒來回一次的速度緩慢地前後移動

請勿用力按壓吸塵頭。



日常清掃

蟎蟲、頭皮屑、灰塵容易積聚的枕頭周圍，請兩天清掃一次。



枕頭兩面

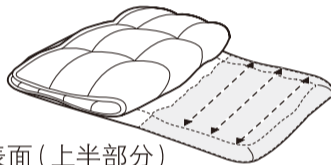

床墊表面（上半部分）

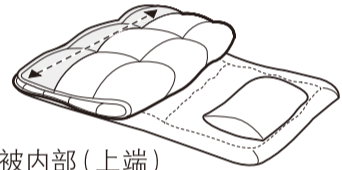

棉被內部（上端）

徹底清掃

每周進行一次棉被的整體清掃。每月進行一次床墊的背面清掃。

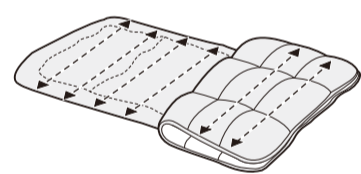
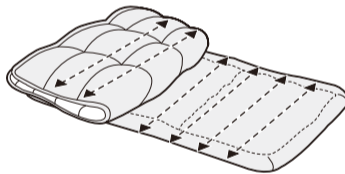
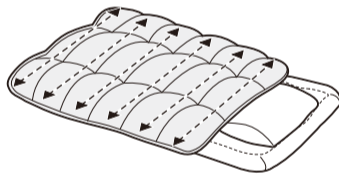

關於感應器

塵蟎感應器

運行中塵蟎感應器運作，感應器指示燈顏色表示灰塵量。
※ 用於清掃毛毯和地毯等浮毛較多的對象以及內部污垢積聚的寢具時，可能出現長時間清掃指示燈也不變綠的情況。

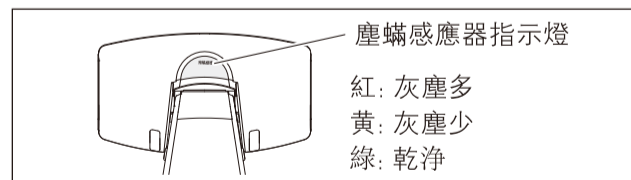

感應器

- 為安全起見，僅在兩處感應器同時接觸清潔對象時 UV 燈才進行照射。
- 兩處感應器同時離開清潔對象時進行節電減速運行。減速運行時：吸力減弱，拍打停止。

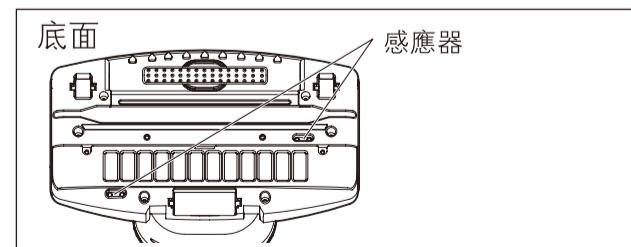

清理垃圾（集塵過濾網的清潔）

請勤於進行清潔保養以保持強勁吸力。

1 取下集塵杯

按下集塵杯左右兩側的按鈕取下集塵杯。

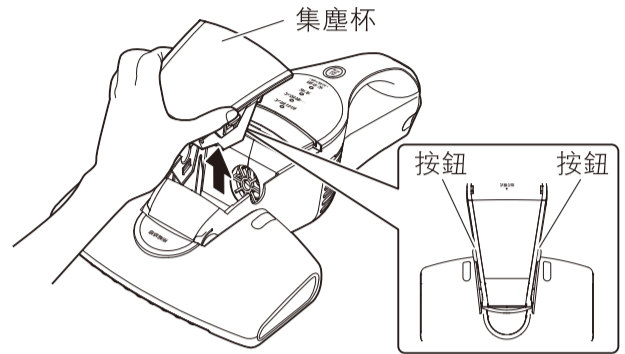

2 在水中取下過濾網組

請在水中取下過濾網組，以免吸入的微粒子灰塵飛散。

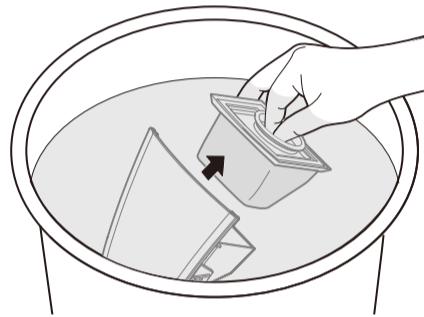

3 清洗過濾網組

清理附著在過濾網組上的灰塵後，再用清水沖洗集塵杯過濾網組。

將集塵杯放入含有少量稀釋的中性洗潔劑水中浸泡幾分鐘後易於灰塵脫落。

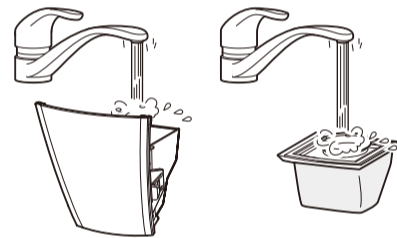

4 乾燥

將集塵杯、過濾網組放在通風陰涼處直至完全乾燥。

※ 清潔保養過濾網組時請勿使用洗衣機和吹風機，以免導致變形。

5 安裝過濾網組

將過濾網組安裝到集塵杯內。

※ 注意安裝方向



注意

● 請務必正確安裝以免導致故障。

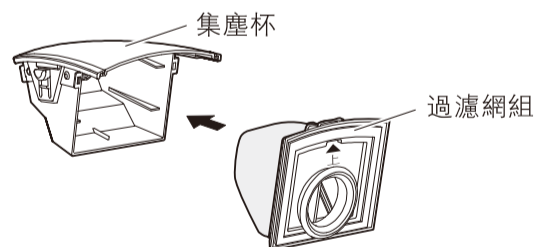

6 安裝集塵杯組

逆順序將過濾網組安裝到集塵杯內後，將集塵杯組插入本體直至聲響。

安裝完成後確認集塵杯左右兩側的按鈕是否安裝牢固。

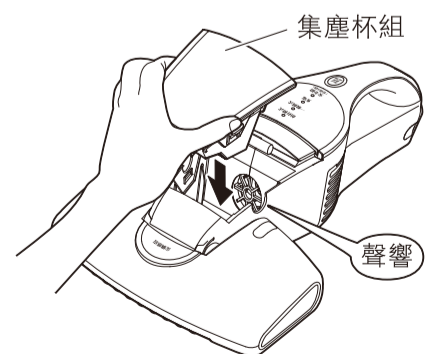

清潔保養

警告

- 請務必在取出電池後再進行清潔保養。

注意

- 請勿向本體沖水。以免導致觸電及產品故障。
- 請將中性洗滌劑稀釋後使用。
- 請勿使用揮發性的洗滌劑，如香蕉水、酒精、汽油等，以免造成產品變色、變形、變質及破損故障。

本體

請用充分擰乾的抹布擦拭本體，並擦淨殘留的洗滌劑。

電池

請用乾抹布擦拭端子部的污垢，以免端子污垢堆積影響接觸導致運行不良。

※ 在過濾網未正確安裝狀態下使用將會導致灰塵進入本體內部，污損端子。

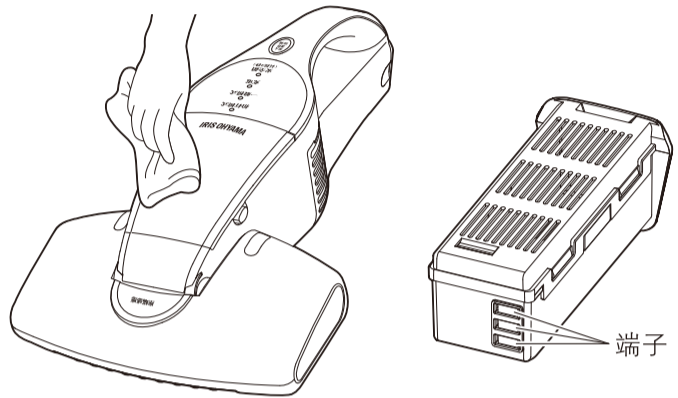

塵蟎感應器

取下集塵杯，用棉棒清潔左右感應器。

※ 請定期清潔，以免灰塵附著導致運行不良。

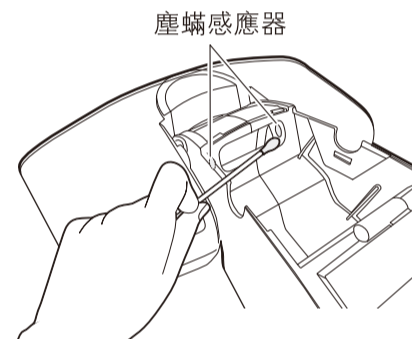

吸塵頭

- 用夾子等清理○部纏繞的毛髮、線頭等雜物。以免因吸塵頭內部灰塵積聚導致吸引力下降。請定期清理。
 - 請用柔軟的刷子或毛筆等清除拍打頭的污垢。
 - 請使用棉棒等清潔兩處感應器。
- ※ 請定期清掃，以免灰塵附著導致運行不良。

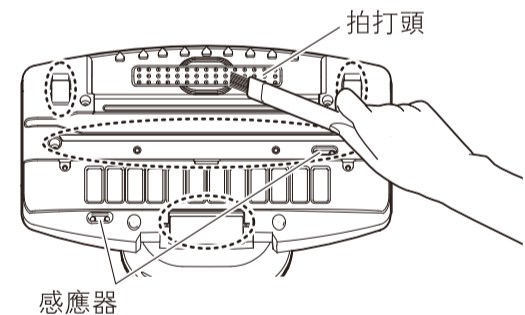

UV 燈

UV燈、UV保護玻璃管污損將會導致除菌性能低下，請定期清潔保養。

- ① 請用十字螺絲刀取下UV燈蓋的螺絲（兩處）。
- ② 向上取下UV燈蓋。
- ③ 使用乾燥柔軟的抹布擦拭UV保護玻璃管周圍。

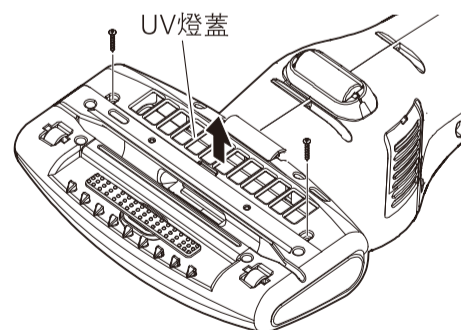

注意

- 清潔時請勿損壞UV保護玻璃管。

消耗品的更換

集塵過濾網、排氣過濾網、UV燈、電池為消耗品，請務必按照以下順序使用本公司專用消耗品進行更換。

■ 集塵過濾網的更換

※ 請參照P10取下過濾網組。

1 取下集塵過濾網

- ① 用手指壓住過濾網架，
- ② 用力向外拉集塵過濾網按鈕，取下集塵過濾網。

取下

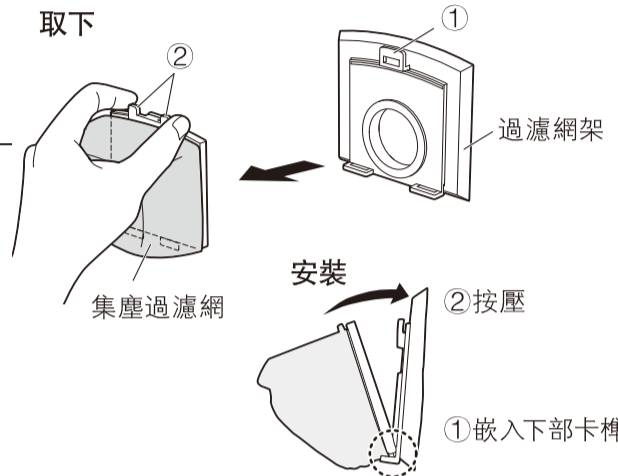

2 安裝新的集塵過濾網

- ① 將集塵過濾網下部的卡榫（兩處）嵌入過濾網架，
- ② 然後按壓集塵過濾網直至聲響。

■ 排氣過濾網的更換

1 取下排氣口蓋

使用硬幣取下左右排氣口蓋。

2 更換排氣過濾網

取下左右排氣過濾網，安裝新的排氣過濾網。

3 安裝排氣口蓋

安裝左右排氣口蓋。

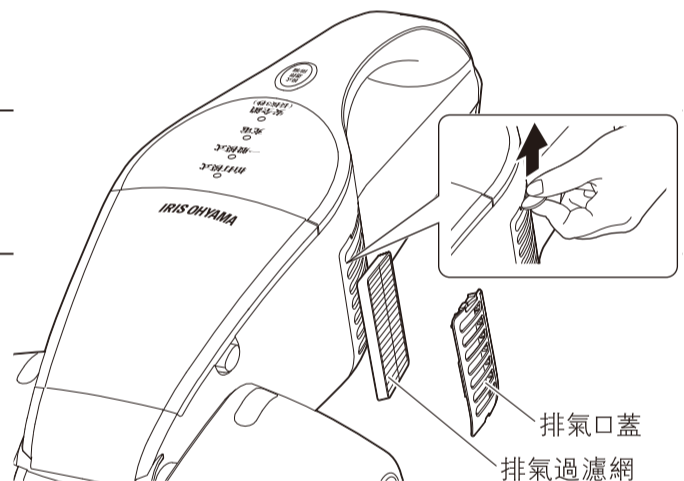

■ 電池的更換

1 取出電池

滑動電池拆卸按鈕拔出電池。

2 安裝新電池

確實插入電池直至聲響。以免因安裝不牢導致電池掉落破損，受傷。

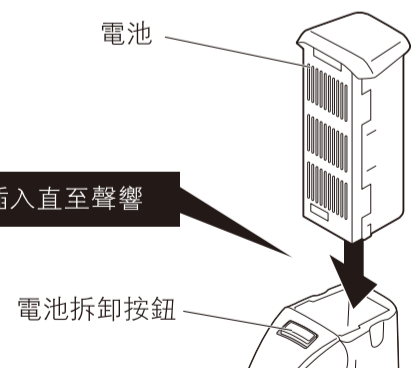

■ 關於廢舊電池的處理

請務必將電池從本體中取出後再廢棄本品。
請依照相關環保規定處理廢舊電池。

UV 燈的更換

警告 ●請務必在取出電池後再進行更換。

1 拆卸UV燈蓋

※請參照P11拆卸UV燈蓋。

2 旋轉UV燈拆卸按鈕，解除鎖定

※旋轉不充分的情況下無法解除鎖定。

3 拆卸UV燈組

※拆卸時請注意避免UV燈從保護玻璃管中脫落。

4 安裝新的UV燈

按照拆卸的逆順序，安裝拆卸按鈕後將其嵌入吸塵頭，旋轉拆卸按鈕直至轉動停止。

5 安裝UV燈蓋

按照步驟1的逆順序安裝UV燈蓋。

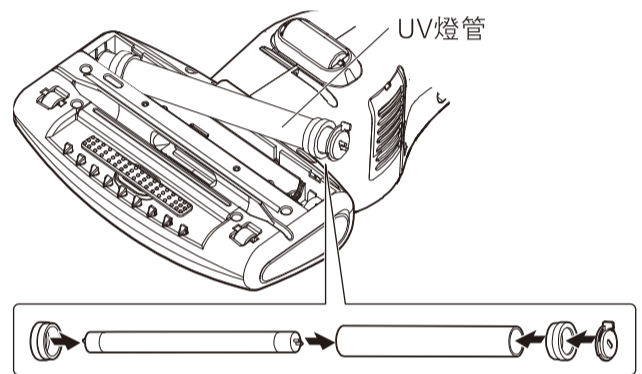
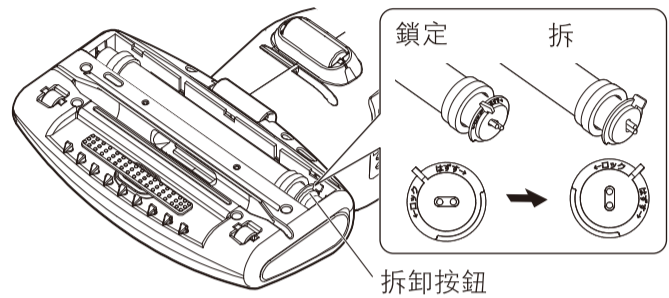

關於另售品

請向購買時的銷售店購買本公司專用消耗品。

• 集塵過濾網 (3 個) CF-FS1

集塵過濾網是消耗品，如每天使用請半年到一年左右更換一次。另外清潔保養發生破損無法恢復吸力時也請更換。

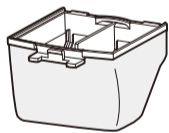

• 排氣過濾網 (4 個) CF-FH1

排氣過濾網是消耗品，如每天使用請兩年左右更換一次。另外排氣不良或出現異味時也請更換。

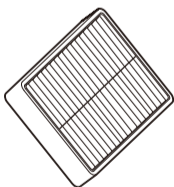

• UV 燈 CL-UV6

UV燈是消耗品，如出現破損時請更換。(使用壽命 9000小時)



• 電池 CBN1420

-WP(珍珠白)

-T(金屬茶)

-P(金屬粉)

電池是消耗品，使用時間顯示縮短時請更換。

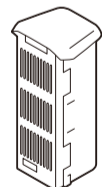

故障排除

在送修前請仔細閱讀以下內容，確認是否由於下述原因引起的異常。

常見故障	可能原因	解決方法
不運行	● 電池耗盡	● 請充電。
	● 電池未正確安裝	● 請重新安裝電池直至聲響。
	● 連接充電器	● 請拔下充電器。
	● 處於安全鎖鎖定狀態	● 長按電源按鈕3秒解除鎖定。
吸引力減弱	● 電池電量低	● 請充電。
	● 過濾網堵塞	● 請進行過濾網的清潔保養。
	● 灰塵堵塞	● 請清理堵塞的灰塵。
	● 用於清潔黑色或藏藍色的被單	● 感應器（紅外線）不動作，減速運行，請取下被單清潔。
無法充電	● 充電器未插入電源插座	● 請將充電器插到電源插座上。
	● 充電器插頭未確實插入電源接口	● 請將充電器插頭確實插入電源接口。
	● 電池未正確安裝	● 請重新安裝電池直至聲響。
	● 電池污損	● 請將電池卸下，用乾燥的抹布擦拭清潔端子部。
運行中停止		
運行中充電指示燈不熄滅	● 充電時間因周圍環境、使用時間等不同，充電時間可能變長（最長5小時）。 ● 充電超過5小時充電指示燈仍未熄滅時，請諮詢購買時的銷售店或代理商。	
即使充電運行時間也很短	● 在溫度較高的環境下充電	● 請在溫度適宜的環境下充電。
	● 電池損耗所致	● 請更換電池。
充電中本體與充電器變熱	● 充電時因電流所至產品溫度有所升高，並非異常。	
使用中本體變熱	● 因電池發熱而溫度升高，並非異常。	
UV 燈不點燈，使用中熄燈	● 用於清潔黑色或藏藍色的被單	● 感應器（紅外線）不動作，減速運行，請取下被單清潔。
	● 未接觸床單使用	● 感應器離開清潔對象一定距離時UV燈將熄滅，請將吸塵頭確實置於床單上清潔。
	● 感應器污損	● 請使用棉棒等清潔感應器。
未吸塵但塵蟎感應器動作 吸塵但感應器不動作	● 感應器附著有灰塵	● 請進行感應器的清潔保養。P11
	● 吸力顯著下降	● 進行過濾網的清潔保養，清理吸塵頭內堵塞的垃圾。

如仍無法排除故障

請諮詢購買時的銷售店或代理商。



警告 請勿擅自拆卸、修理、改造。

規格

產品組成	吸塵器本體，充電器，電池 (1 個)	
商品尺寸	使用時	W254mm × D449mm × H158mm
	收納時	W254mm × D153mm × H425mm
重量 (約)	2.1kg (本體 / 含電池)	
使用溫度範圍	0 ~ 40°C	
使用時間 (約)	20 分鐘 (滿電、電池使用初期 / 20°C時)	
拍打次數	每分鐘約 6000 次	
充電器線長	1.8m	
UV 燈	6W (使用壽命 9, 000 小時)	
使用電池	鎳氫電池	
電池容量	2, 000mAh	
電池壽命 (約)	300 回 (充電次數)	
額定電壓	DC14.4V	
充電電源 (充電器)	輸入 : 100-240V~ 50/60Hz 0.8A	
	輸出 : DC20V 1.0A	
充電時間 (約)	3.5 小時	

※ 性能參數如有變更，恕不另行通知。

保固與售後服務

請務必仔細閱讀以下內容。

■保固卡

請務必向購買時的銷售店索要保固卡或發票。保固期內，服務維修時，請出示本保固卡，如遺失或毀損，導致字跡無法辨認，需付維修費用，因此請妥善保管保固卡或發票。

■保固期內

保固期：自購買之日起一年。
在保固期內出現故障，依據“保固規定”本公司將免費維修。

■保固期外

請諮詢購買時的銷售店或代理商，需支付相關維修費用。

■關於售後服務

其他售後服務未盡事宜，詳情請諮詢購買時的銷售店。

充電式床舖吸塵器 IC-FDC1

保固卡

本保固卡是自購買之日起，在如下期限內發生故障時，將按照如下保固規定提供免費維修的憑證。

購買日期 ※		保固期	
年	月	日	自購買之日起：1年消耗品除外
客戶	姓名	※ 銷售店	地址 商店名稱
	住址 郵編		
	電話 ()	-	電話 () -

保固規定

- 按照使用說明書和產品上黏貼的標識等注意事項，在正常使用狀態下發生的故障及損壞，本公司將免費維修或更換。
- 在保固期內因故障等，需要接受免費維修時，請出示保固卡或發票委託購買時的銷售店進行維修服務。
- 保固內容僅限於本產品本身的免費維修。即使在保固期內，也不提供其他保固服務。
- 保固期內以下情況需支付相關維修費用。
 - 由於不當使用和擅自維修造成的故障及損壞
 - 購買後由於不慎掉落造成的故障及損壞
 - 由於火災、地震或其他自然災害造成的故障及損壞
 - 用於家用以外的用途（如長時間用於工業、裝載於車輛、船舶上使用）時出現的故障及損壞
 - 購買後搬運和運輸等過程中造成的故障及損壞
 - 無法出示保固卡或發票
 - 保固卡上未填寫購買日期、銷售店名或以上內容被塗改
- 本保固卡僅在臺灣地區有效。
- 保固卡僅此一份，請務必妥善保管。

保固備忘錄

- ※ 本保固卡是在本保固卡明確規定的期限、條件下提供免費維修的憑證。但本保固卡不限制客戶從發行本保固卡的公司（保固責任人）及其他業者享有的法定權利。
- ※ 關於保固期外的維修等事宜，如有不明之處，請諮詢購買時的銷售店或代理商。
- ※ 關於保固期外的維修，詳情請參閱“保固與售後服務”。

委 製 商：日本愛麗思歐雅瑪株式會社

經 銷 商：

大連愛麗思國際貿易有限公司 Dalian Iris International Trade CO.,LTD.

地 址：大連保税物流園區 IVB-4-1號1層3號 郵 編：116600 TEL:0411-87572999-3283
網 址：www.irisohyama.co.jp(日文) www.iris.net.cn(中文) FAX:0411-87305091