

Honeywell

PROFESSIONAL SERIES TRUE HEPA

空氣清淨機

適用型號：HPA600系列



⚠️ 重要安全指示

在使用本空氣清淨機之前，請先閱讀本安全指示，閱後請妥善保存

使用電器產品時，為減低造成火災、觸電及人身傷害的風險，請遵守以下基本注意事項：

1. 啟用空氣清淨機前，先閱讀所有使用說明。
2. 把本機放置於室內不容易被人碰翻的位置。
3. 不使用空氣清淨機時，請**務必**關閉電源並拔出電源插頭。
4. 如要切斷電源，請**務必**把本機關機，然後抓住插頭將其從插座上拔出。**切勿**拉扯電線來拔除插頭。
5. 如本機的電線或插頭受損，或本機操作異常、曾摔跌或有任何形式的損壞，**切勿**使用。請確保電線遠離發熱體。
6. **切勿**在戶外使用本空氣清淨機。
7. 空氣清淨機**必須**完全安裝妥當後才可啟動。
8. **切勿**把電源線放置於地毯之下，亦**不可以**墊子將其覆蓋。放置電源線時要避免使人絆倒。
9. **切勿**在有易燃氣體或蒸氣的地方使用本機。
10. **切勿**讓本機暴露於雨水中，亦**不可**用於水源附近、浴室內、洗衣區或其他潮濕位置。
11. 操作本機時，機身**必須**垂直向上放置。
12. **切勿**讓異物進入進風口或出風口，否則可能導致觸電或損壞機身。**切勿**堵塞出風口或進風口。
13. 請把本機放置於牆上插座附近。**切勿**使用延長電線或電源板。

14. 插座和插頭連接鬆脫會導致插頭過熱或變形。請聯絡合格電工更換鬆脫或破損的插座。
15. **切勿**坐或站立於機上，或在機身上放置重物。
16. 如需維修本機，請先切斷電源。
17. 本機不預期供生理、感知、心智能力、經驗或知識不足之使用者（包含孩童）使用，除非在對其負有安全責任的人員之監護或指導下安全使用。孩童應受監護，以確保孩童不嬉玩電器。
18. 使用本機前請先閱讀本使用說明書，閱後將其妥善保存。
19. 本產品只適用於台灣，不適用於其他國家或區域。

⚠️ **警告：為免造成起火或電擊風險，切勿自行連接遙控裝置操作本機。**

若電源線損壞時，必需由製造廠或者其他服務處或具有類似資格的人員更換以避免危險。擅自修理非常危險，切勿自行分解或加工。

您的空氣清淨機

HPA600 系列

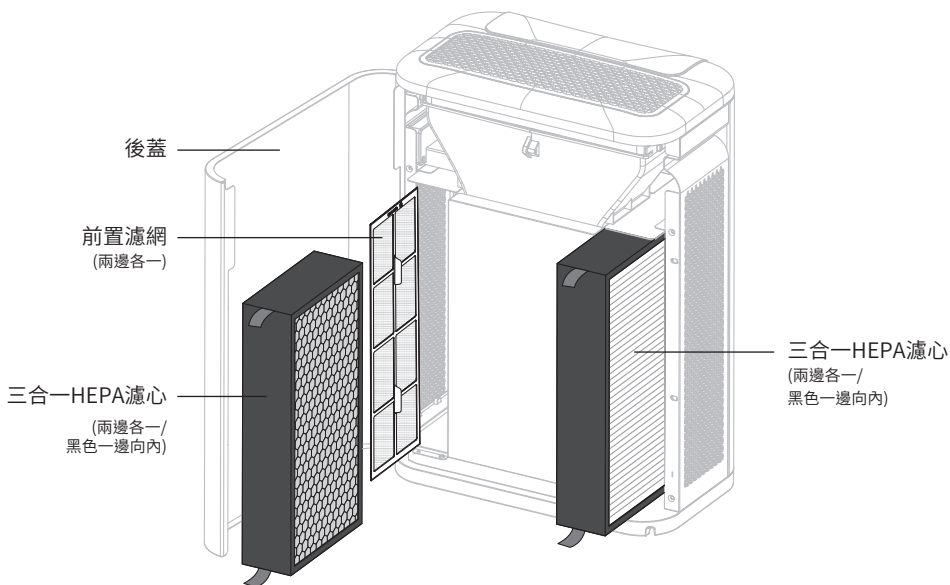
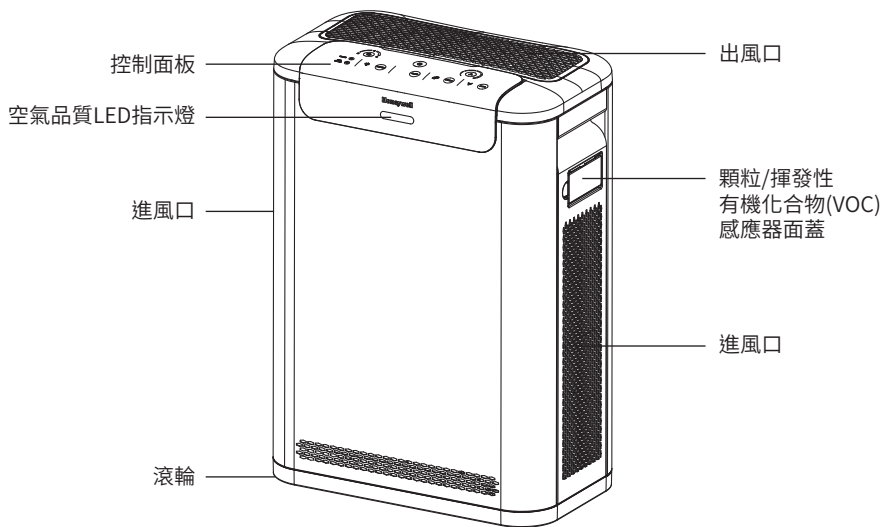

三合一HEPA濾心

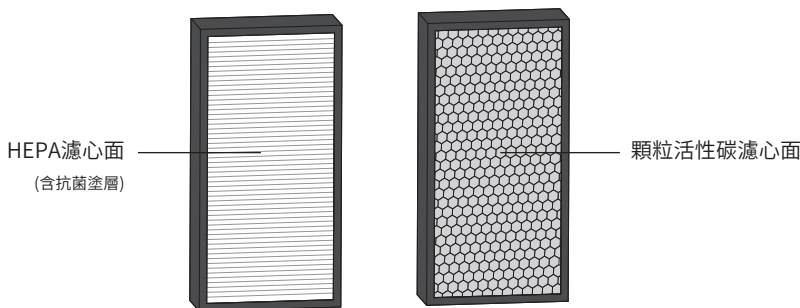

空氣清淨機的操作模式

Honeywell Professional Series True HEPA 空氣清淨機採用四階段清淨系統過濾通過濾心濾網的空氣(圖1)。

第一重：前置濾網(可清洗/可用吸塵機清潔) – 可吸附較大的空氣微粒，例如寵物毛髮、皮屑和塵埃，阻擋其進入HEPA濾心。這濾網應每隔約三個月清洗或用吸塵機清潔一次。

第二重：HEPA濾心吸附高達99.97%細小至0.1微米¹的空氣灰塵微粒。

第三重：抗菌塗層可抑制細菌在濾心上生長²。

第四重：顆粒活性炭濾網可吸附異味和揮發性有機化合物。

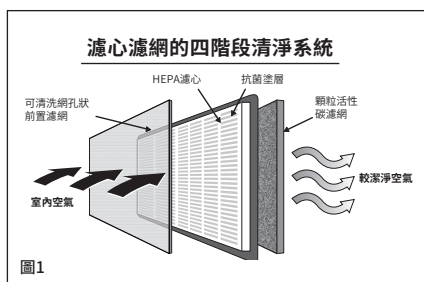

安裝

- 選擇一個穩固、水平及平坦的位置。空氣清淨機應與任何牆壁或傢具保持至少6英寸(相等於15公分)距離，以確保氣流暢通。
- 設備運行時，空氣清淨機會吸入大量的空氣，以防止塵埃和其他污物積聚。機身四周區域應經常清潔及/或吸塵。這亦有助於延長濾心的使用壽命。若設備放置於淺色地毯上，為免造成永久性污漬，請在設備下方放置一小塊小墊子或地毯。若室內有煙霧或壁爐等污染源，或使用蠟燭照明，更應如此。

規格

型號	HPA600BTW
電源	110V/60Hz
尺寸	425x240x616mm
重量	14.5kg

*本空氣清淨機的生產製造時間標示於機體底部的中文貼紙上。

範例:

製造年月: 278 18 XXX，

即表示為2018年第278天生產製造。

¹ 以空氣通過濾網計算。

² 依據按AATCC100-2012測試方式、對織物和無紡布的細菌抑制和殺菌特性進行的獨立測試。



首次使用

空氣清淨機附有兩個三合一-HEPA濾心。濾心提供三重淨化效能：HEPA濾心材質可吸附高達99.97%細小至0.1微米¹的空氣灰塵微粒；抗菌塗層可抑制細菌在濾心上生長²；顆粒活性炭濾心則可吸附空氣灰塵微粒、異味和揮發性有機化合物。濾心以包裝材料包裹，以確保潔淨，並附有標籤，以供更換時識別(Z型濾心應每6個月更換一次)。在使用新購買的空氣清淨機之前，請務必拆除濾心的包裝物料。

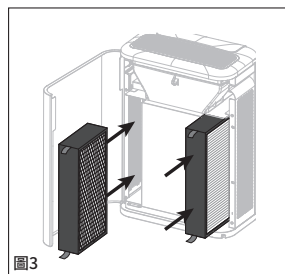
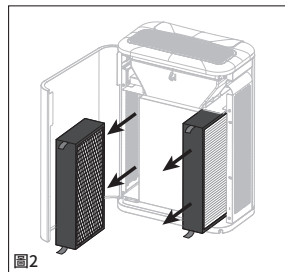
- 確保本機已關機並已拔出電源插頭。
- 打開後蓋，然後從機身兩側取出HEPA濾心(圖2)。
- 拆除濾心的塑膠包裝。
- 把濾心裝回機身內，紅色拉片向外(以方便以後取出濾心)。有碳顆粒(黑色)及泡沫密封條的一面應面向機身內腔(圖3)。
- 關上後蓋，把插頭插入插座。現在您可以開始使用新的Honeywell Professional Series True HEPA空氣清淨機。



操作指示

- 把空氣清淨機插頭插入電源供應正常的電源插座。插入插座時，機身會發出提示音並亮起電源指示燈。
- 輕觸電源按鈕  一次。空氣清淨機會以2檔強度啟動；如不選擇其他強度，空氣清淨機會一直維持此強度。
- 輕觸風速調節標誌  可選擇其他風速。

關閉所有門窗可提升空氣清淨機的淨化效率。建議您在家時都應啟動空氣清淨機，以助淨化空氣；如有需要或情況許可，更可全天24小時開動。

控制面板

Honeywell Professional Series True HEPA 空氣清淨機提供簡單易用的控制面板，以助您管理室內空氣品質。每次選擇一項設定後，都會發出“叮”一聲，表示設定已變更。

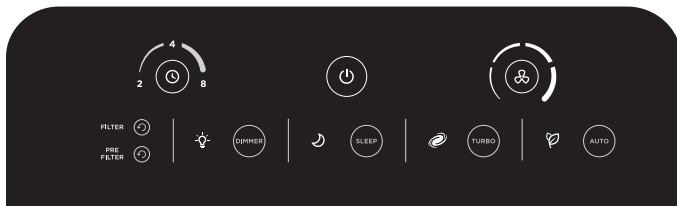

風速調節

此按鈕用於調節風速。空氣清淨機提供四檔清潔強度，另加一個增強按鈕，以進行強力淨化。每次開機時，空氣清淨機都會以2檔清潔強度啟動。您可輕觸按鈕選擇其他清潔強度。

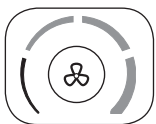

1檔: 為低風量



4檔: 為高風量

增強模式

選擇增強模式後， 標誌燈亮起。在這項設定下，空氣清淨機以最高強度操作，有助加速淨化空氣和清除異味及揮發性有機化合物。

空氣品質指示燈

Honeywell Professional Series True HEPA 空氣清淨機配備顆粒及

VOC感應器，可偵測室內空氣中的顆粒及揮發性有機化合物水平，並透過指示燈顯示空氣品質。空氣品質指示燈是一個LED指示燈，位於空氣清淨機正面、Honeywell商標下方。顆粒及VOC探測器會持續監測空氣品質，並按所偵測到的室內VOC及/或顆粒濃度水平而相應顯示藍色、橙色或紅色。

藍色 – 良好空氣品質，VOC及顆粒處於低濃度水平。



橙色 – 中等空氣品質，VOC及顆粒處於中等濃度水平。

紅色 – 較差空氣品質，VOC及顆粒處於較高濃度水平。

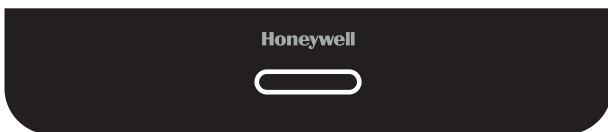
注意：空氣清淨機在啟動時，需要花數分鐘時間校準及探測空氣品質，偵測期間，指示燈會三種顏色交替顯示藍色、橙色和紅色；測定空氣品質後，便會固定顯示一種顏色。





自動感應模式



啟動自動感應模式後，空氣清淨機會以適當的淨化水平自動操作，以清除室內的空氣灰塵微粒或氣體。輕觸  按鈕可啟動自動感應模式，啟動後， 標誌會亮起。

藍色 – 良好空氣品質，所探測到的VOC及顆粒處於低濃度水平，空氣清淨機會以2檔強度操作
橙色 – 中等空氣品質，所探測到的VOC及顆粒處於中等濃度水平，空氣清淨機會以3檔強度操作
紅色 – 較差空氣品質，所探測到的VOC及顆粒處於較高濃度水平，空氣清淨機會以4檔強度操作



自動定時關機模式

定時器選項可讓您設定空氣清淨機操作多長時間後自動關機，並提供三項預設值：2、4及8小時。如果要空氣清淨機連續操作，則毋需使用本選項。如要設定自動定時關機，可輕觸  按鈕，直至顯示所需設定為止（2、4或8小時）。如要退出自動關機定時模式，可輕觸  按鈕，直至指示燈熄滅。

睡眠模式

在睡眠模式設定下，空氣清淨機會以最低速度(即靜音)運作，並調暗控制面板指示燈。這很適合需要超安靜操作及昏暗環境。如要選擇睡眠模式，可輕觸  按鈕，啟動後，睡眠模式  標誌燈會亮起。

調光器

調光器選項可用於調節控制面板指示燈及空氣品質指示燈的亮度。空氣清淨機啟動時，控制面板的指示燈會以高亮度顯示。您可按實際需要調節亮度。輕觸  按鈕一次可將指示燈調節至低亮度，按  第二次則可熄滅指示燈。請留意，電源標誌會維持發亮，但會調至低亮度。按  第三次則可讓指示燈恢復高亮度顯示。

檢查濾心濾網指示燈

Honeywell Professional Series True HEPA 空氣清淨機設有兩組電子濾心濾網指示燈，以根據使用時數，提示您何時更換三合一HEPA濾心，以及清洗/清理永久性前置濾網。需要更換或清潔濾心濾網時，其中一個指示燈會亮起，以指示濾心或濾網需要更換或清潔。

「FILTER」(濾心)指示燈亮起代表需要更換三合一HEPA濾心 。請留意，空氣清淨機需使用兩個三合一HEPA濾心 。建議每隔6個月更換一次三合一HEPA濾心 。

「PREFILTER」(前置濾網)指示燈亮起代表需要清潔(吸塵或清洗)兩個前置濾網。前置濾網位於空氣清淨機兩側的進風口。您需要先取出濾心，然後才可取出前置濾網。前置濾網可吸附較大的空氣灰塵微粒，例如塵埃及寵物毛髮/皮屑等。前置濾網應每隔三個月清潔一次。

以上更換/清潔時間間隔僅供參考。濾心及濾網的效能取決於通過機身的污染物濃度。高濃度的塵埃、寵物皮屑及煙霧等污染物，將縮短濾心及濾網的可使用時數。為確保產品的效能，請只選用認可的Honeywell替換濾心及濾網。

更換三合一HEPA濾心

關機並拔出電源插頭。取出舊濾心並將其棄置。詳情請參閱第4頁「首次使用」部分。空氣清淨機需使用兩個三合一HEPA濾心（濾心型號為HRF-Z2TW）。每套②濾心替換裝含有兩個濾心，可使用6個月。

注意：三合一HEPA②濾心不可清洗。切勿浸入水中。

清潔網孔狀前置濾網

網孔狀前置濾網可阻擋和吸附進入進風口的較大空氣灰塵微粒。保持前置濾網清潔有助於改善空氣清淨機氣流及阻擋較大微粒進入HEPA濾心。前置濾網可定期清潔，包括拍打或吸走灰塵，或用溫水手洗或沖洗。請待前置濾網晾乾後再裝回機身內。前置濾網宜每隔三個月清潔一次。

如要取出前置濾網，須先取出兩個HEPA濾心，步驟包括：關機並拔出電源插頭。前置濾網位於本機兩側的進風口。抓住塑料拉扣(圖4)向內拉，將其從機身取出。如要裝回潔淨並已晾乾的前置濾網，只需將其裝回原位並扣緊於金屬扣背後(圖5)。

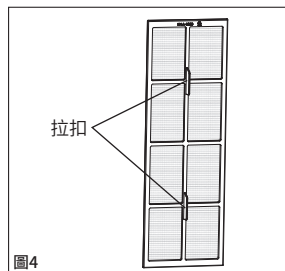

更換或清潔濾網後，您需要重置「更換濾心濾網」提示。

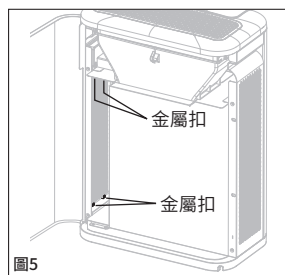

重置「更換濾心濾網」提示

更換HEPA濾心及/或清潔前置濾網並裝回原位後，請把電源插頭插入插座，然後輕觸電源按鈕⏻。按住亮起的濾心濾網指示燈旁邊的重置按鈕⌚2-3秒，機身會發出鳴響，指示燈閃爍3秒後熄滅，這代表計時器已重置。如果另一個「檢查濾心濾網」指示燈發亮，請重複同一步驟。

注意：如果在「檢查濾心濾網」指示燈亮起之前清潔前置濾網或更換三合一HEPA濾心，完成後亦可重置指示燈：按住重置按鈕⌚2-3秒，機身會發出鳴響，指示燈閃爍3秒後熄滅，代表計時器已重置。

清洗顆粒感應器

顆粒感應器是空氣清淨機的一項重要功能，其位於機身右側、進風口上方的小格內。顆粒感應器應每隔三個月清潔一次，以保證顆粒感應器的效能。用手指打開感應器面蓋，然後用乾燥的棉棒清潔有污物的三個小孔(圖6)。切勿用清潔劑或液體進行清潔。

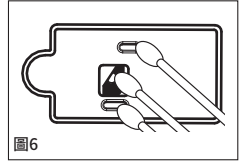

清潔和儲存

建議至少每三個月清潔一次空氣清淨機，如要長時間存放，亦應先清潔。

只可用乾燥軟布擦拭機身外表。

切勿使用水、蠟光劑或任何化學溶劑。

若您的空氣清淨機將閒置超過30天，我們建議：

- 從機身內取出的三合一HEPA濾心。
- 把濾心放入密封的塑膠袋中。

附件及替換濾心

為確保產品的效能，請選用經原廠認可的Honeywell替換濾心。您可透過本空氣清淨機零售商購買Honeywell三合一濾心替換裝②(貨品編號為HRF-Z2TW)，或直接透過<https://www.hengstyle.com/>選購。如有任何疑問，可致電0800-251209或發送電郵至hengstyle@hlh.com.tw查詢。

常見問題

空氣清淨機開始發出噪音，而且空氣輸出量減少。這是甚麼原因？

濾心或濾網可能已變髒。大量污染物會阻塞濾心或濾網氣孔，影響空氣流通。請更換或清洗濾心或濾網。

空氣清淨機應運作多長時間？

一般而言，空氣清淨機在關閉門窗的情況下效果最佳。我們建議您在家時都應啟動空氣清淨機，以助淨化空氣；如有需要或情況許可，更可全天24小時開動。

我可否分開更換VOC濾心或HEPA濾心？

不可。三合一HEPA濾心內置了活性碳顆粒層，用於清除揮發性有機化合物及異味。該濾心應每隔6個月更換一次，而每套HRF-Z2TW替換濾心有兩個濾心，可使用6個月。

空氣清淨機會隨機變換操作速度，這是不是出了甚麼問題？

您可檢查空氣清淨機是否以「自動感應」模式運作，若是，空氣清淨機會自動調節清潔強度，以清除室內的空氣灰塵微粒和氣體。

我把電源插頭插入插座後，看不到任何指示燈發亮，也沒有任何鳴響，這是為甚麼？

請確保後蓋已關緊。如果後蓋未關緊，其互鎖開關會防止機身啟動。

台灣RoHS限用物質含有量標示
請參考下列網址：
www.hw-club.com.tw/rohs.php

空氣清淨機 保固書

型號	※ 購買日期		保 證 期 間
	年 月 日		自購買日起 內裝馬達5年/其他零件1年
※ 販 售 處	地 址 店 名	標有「※」的欄位如有漏填情形則無效，請務必確認是否已確實填寫。如發現尚未填寫，請立刻請購買的商家協助填寫。本保證書不會再發出，請妥善保存，避免遺失。	

親愛的消費者您好!感謝您選購本公司代理之優質商品,為確保您的權益,請詳細閱讀以下事項。

- 請於商品購買後即刻上網(恆隆行 hengstyle 線上服務平台 (<https://www.hengstyle.com>)或使用專屬APP完成保固資料登錄。
- 恆隆行智能管家 APP-保固隨行 一指完成
請立即掃描下載恆隆行智能管家 APP,立即享受零時差、零距離的 100%完整保固!
未來並將整合耗材智慧管家,適時提醒您耗材應更換的時間,亦可享受獨家且專屬的會員服務。
- 本商品保固期:自商品購買日起算,Honeywell家用空氣清淨機內裝馬達5年,其它零件1年。
- 保固期認定: a. 以購買憑證及保證書上店家登記購買日期為準。b. 以線上保固註冊登錄時間為準 c. 如無以上資料或商品非經購買取得,將以商品出廠日期加上三個月認定。
- 在下列情況,不論是否在保固期內,得酌收檢驗費、維修費及零件費等必要費用:
 - 因天災(包括但不限於火災、水災、地震、鼠禍、蟲害、雷擊等)而導致之損壞或故障。
 - 經判定因操作使用不當造成的產品損壞或故障(包括但不限於自行使用變壓器、使用錯誤的電流或電壓、將產品插入不合適的插座及他人為損壞等)。
 - 擅自改裝商品或經非總代理商檢理所引起之故障或損壞。
 - 係起因於外來因素者(包括但不限於搬運碰撞、進水、進沙、進塵、硫磺氣或油酸等化學因素所引起之腐蝕生鏽等)。
 - 未能出示商品保證書,證明於保固期內;或商品保證書已毀損至字跡無法辨認時;或商品保證書記載內容與實際不符者(包括但不限於機型、機號、購買日期等)。
 - 產品之配件如濾網、濾心等正常使用所致的產品耗損、老化。
 - 產品附件,包括但不限紙盒、保護蓋、袋、小刷子、說明書等各種隨機附贈之附件等損耗品,如有損壞或遺失,將不在保固範圍內。
 - 因使用致外觀自然污舊或刮傷,或其他不符本保固服務規定者。
 - 商品使用於營業場所、公共場所及特殊環境者。
- 保固期內天災人為因素以及非保固期內之檢驗維修,按檢驗、維修及零件工本費用計費,如經恆隆行報價後不予維修時,將酌收檢驗工本費用 300 元整。
- 零件備料均有期限,超過期限者以替代零件維修,如無代用零件敬請見諒。
- 商品維修時,請提供會員資料以利查詢保固期。如該商品無完成線上保固註冊請檢附保證書正本,如無其他購買憑證證明為保固期內,將以保固外維修方式處理。
- 保固期內商品經維修或替換後,保固期仍以原購買日起算,如發生遺失購買憑證資料或無線上登錄報 固註冊,仍以原始商品出廠日期加上三個月認定。
- 商品故障送修方式:
 - 網路報修:請上網 www.hengstyle.com 登錄會員,填寫維修紀錄單。
 - 電話報修:請直撥客服專線 0800-251-209
非保固期內透過本公司特約物流公司收送貨,單趟運費為 100 元整。
- 維修收費方式:委由物流公司貨到收款
- 請注意於透過通訊交易1、電視購物等虛擬通路購買本公司商品之法定鑑賞期間內,退/換貨須保持商品之原樣及完整性(包括但不限於原包裝、配件、贈品等),若有缺件或一經使用後等情形恕不接受退/換貨。



Made in China

Honeywell is a trademark of Honeywell International Inc., used under license by Helen of Troy Limited.
Honeywell商標為Helen of Troy Limited 所使用並在Honeywell International Inc. 特許下使用。

Honeywell International Inc. makes no representation or warranties with respect to this product.

Honeywell International Inc. 並不代表及為其產品提供保養。

© 2018 All rights reserved.

Kaz USA, Inc., a Helen of Troy Company.

Marlborough, MA 01752 USA

This page is only for legend box
Not need print this page

Helen of Troy

CREATIVE DEPARTMENT ARTWORK SPECIFICATIONS

Brand: Braun
Category: Air Purifier
Model: **HPA600BTW**
Artwork Part #: A002287R0
Die Line Part #: NA
Agile Desc:

Subject: OM
Region: TW
Flat Size: MM: **W140 x H203mm**
Folded Size:
Scale: 1/1
Material: 80g wood paper inside pages
Page Count:
Revision: 6
Date: **28FEB18**
Release Date:
Re-release Date:

Colors:

Dielines (Do not print)

Spot Colors

Cyan
0%

Magenta
0%

Yellow
0%

Black
100%

PMS
XXXX

PMS
XXXX



Coating:
Overall Gloss



Varnish:
Spot UV

Special Instructions:

**Quality Requirement of Artwork and Quality
Clarification Process of Artwork Printing:
Meet Eng-QS-06&02**

Kaz USA, Inc., a Helen of Troy Company
Creative Services
Marlborough, MA 01752, USA
+1 508 490 7000