



請立刻
前往MyBosch
註冊您的新裝置
並享受免費福利：
[bosch-home.com/
welcome](https://bosch-home.com/welcome)



滾筒式乾衣機

WTG86402TC

zh-tw 安裝及操作說明

您的新滾筒式乾衣機

感謝您選擇 Bosch 滾筒式乾衣機。

請花幾分鐘詳讀本說明書，仔細瞭解本滾筒式乾衣機的功能及使用技巧。

每台滾筒式乾衣機出廠前，都要通過嚴格的功能及狀態檢驗，以求符合 Bosch 對品質的堅持。

如需更多關於產品、配件、備用零件或各項服務的詳細資訊，請瀏覽本公司網站 www.bosch-home.com 或與所在地的客戶服務中心聯絡。

本使用暨安裝說明書若述及多個不同的機型，將於相關部分告知之間的差異。



使用本機前，請務必詳讀本使用暨安裝說明書！

顯示規則

⚠ 警告！

此符號和訊號文字的組合表示可能發生危險的情況。未注意警告可能會導致受傷或死亡。

小心！

此訊號文字的表示可能發生危險的情況。未注意警告可能會造成財產損失和 / 或環境受損。

備註 / 秘訣

提高電器使用效率或其他有用的資訊。













1. 2. 3. / a) b) c)

步驟以數字或英文字母表示。

■ / -

清單以小方塊或破折號表示。

目錄

 用途	4	 操作乾衣機	24
 重要安全須知	4	放入衣物並啟動乾衣機	24
兒童 / 人員 / 寵物	4	設定烘乾行程	24
安裝	5	啟動烘乾行程	24
操作電器	6	乾衣程序	24
清潔 / 維護	8	變更烘乾行程或添加衣物	24
 環境保護	10	中斷烘乾行程	25
廢棄包材及舊機	10	烘乾行程結束	25
節能小技巧	11	取出衣物並關閉乾衣機	25
 安裝	11	清潔棉絮濾網	25
產品清單	11	清空冷凝水容器	26
安裝和連接乾衣機	11	 脫水轉速及訊號音設定	26
選購配件	12	 清潔	27
搬運和霜害防護	12	清潔乾衣機和控制面板	27
 排出冷凝水	13	清潔冷凝器	27
 簡易使用說明	15	清潔濕度感應器	28
 認識您的乾衣機	16	 如何排除故障?	29
乾衣機	16	 售後服務	31
控制面板	17	 能源消耗表	32
顯示螢幕	18	 技術規格	33
 衣物	19		
準備衣物	19		
依下列方式分類衣物:	19		
 烘乾行程和按鈕	20		
烘乾行程	20		
按鈕	22		

用途

- 本電器僅限家用。
- 請勿在結霜和 / 或戶外安裝或使用本電器。如果殘留的水分結冰，可能會使電器受損。如果水管結凍，可能會裂開或爆裂。
- 本電器僅適用於烘乾或整理家用衣物，其中包含已清洗且適合滾筒烘乾的衣物（請參閱衣物上的洗標）。禁止將本電器用於其他用途。
- 本電器僅適用於最高海拔 4000 公尺以下的地區。

啟動電器之前：

檢查電器外觀是否受損。若有受損，請勿啟動電器。如有任何問題，請聯絡我們的客戶服務中心。

請詳細閱讀並遵守操作和安裝說明，以及其他電器所附之資訊。

請保留文件供日後參考或交給下一位持有人。

重要安全須知

以下安全資訊與警語可以保護您免於受傷，同時避免您周遭的物品受損。

在安裝、保養、清潔和操作電器時，應採取必要安全措施並保持警惕。

兒童 / 人員 / 寵物

警告 致命危險！

由兒童或無法評估風險的人員使用可能會導致受傷，或是造成生命危險。請特別注意：

- 8 歲以上的兒童，身體、知覺或精神有障礙者，以及欠缺使用本電器經驗和知識者，必須在負責其安全人員的監督下或了解設備安全及相關潛在危險的人員指導下方可使用本電器。
- 兒童不得將本電器當作玩具。
- 不得讓兒童在無人監督下進行電器的清潔與維護。
- 務必確保 3 歲以下孩童遠離電器。
- 在無人看管的情況下，請勿讓兒童或無法評估風險的人員靠近電器。

⚠ 警告 **致命危險！**

兒童可能會將自己反鎖在電器內，而造成生命危險。

- 請勿將電器安裝在門後，可能會造成機門受到阻擋或無法完全開啟。
- 當電器已達使用年限，請將插頭拔掉並剪斷電源線，然後將設備的門鎖破壞。

⚠ 警告 **窒息風險！**

若兒童將膠膜或包材當作玩具，可能會導致兒童被這些材料裹住，甚至導致窒息。請將包材及膠膜放在兒童無法觸及之處。

⚠ 警告 **中毒風險！**

如果喝下洗衣劑和衣物清潔劑，可能會導致中毒。若不慎吞食，請儘速就醫。請將洗衣劑與衣物清潔劑放在兒童無法觸及之處。

⚠ 警告 **引起眼睛／皮膚過敏！**

接觸洗衣劑或衣物清潔劑可能會導致眼睛或皮膚過敏或發炎。如果眼睛或皮膚與洗衣劑／衣物清潔劑直接接觸，請立即用水徹底沖洗。請將洗衣劑與衣物清潔劑放在兒童無法觸及之處。

安裝

⚠ 警告 **電擊 / 火災 / 材質受損 / 電器損壞的風險！**

如果電器未安裝確實，可能會造成危險的情況。請確認以下幾點：

- 電源插座的主電壓必須符合電器規格銘版上的額定電壓。連接負載和所需的保險絲保護資訊都註明在規格銘版上。
- 此電器不得透過如定時器等外部開關裝置連接，也不能連接到由特定裝置定期開關的電路。
- 電源插頭和保護接點插座相符，而且接地系統已正確安裝。
- 安裝使用的電源線必須有足夠的截面積。
- 電源插頭必須位於可輕易觸及的位置。若無法達成，為了符合對應的安全法規，必須加入一個開關（全極切斷）以符合電力安裝法規。
- 如果使用漏電保護器，請選擇含下列標誌的產品：。只有此標誌可以確保漏電斷路器符合所有適用的法規。

⚠ 警告 **電擊 / 火災 / 材質受損 / 電器損壞的風險！**

若電器的電源線損壞或遭修改，可能會造成電擊、短路或因過熱造成火災。不可扭曲、擠壓、修改電源線或是接觸熱源。

⚠ 警告

火災 / 材質受損 / 電器損壞的風險！

使用延長線或多孔插座可能會因過熱造成火災或短路。
請直接將電器連接到正確安裝的接地插座。請勿使用延長線、多孔插座或分接器。

⚠ 警告

受傷 / 材質受損 / 電器損壞的風險！

- 電器運作時可能會振動或移動，造成人員受傷或材質受損。
電器應置於乾淨、平坦且堅固的表面，使用氣泡水平儀檢查並以螺牙腳座調整。
- 若未採用正確的堆疊方式將電器安裝在洗衣機上方，可能會造成人員受傷、材質受損和 / 或電器損壞。
如果要將電器安裝在洗衣機上方，則洗衣機的深度和寬度必須和本電器相同，並使用適當的連接套件固定，請參考 → 頁 12。電器必須使用連接套件固定。禁止使用其他方式堆疊電器。
- 若握住電器突出的部件(例如機門) 試圖抬起和移動電器，可能會造成部件斷裂而造成受傷。
請勿握住電器突出的部件以移動電器。

⚠ 警告

受傷風險！

- 本機具有一定的重量。試著抬起可能會造成受傷。
請勿試圖將電器抬起。
- 手可能會被電器尖銳的邊緣割傷。
請勿握住電器尖銳的邊緣。需要抬起電器時，請戴上保護手套。
- 若水管和主電源線未確實固定，可能讓人絆倒並造成受傷。
將水管和主電源線確實固定，如此才不會造成人員絆倒。

操作電器

⚠ 警告

火災 / 爆炸風險！

若衣物曾接觸溶劑、油料、蠟、除蠟劑、油漆、油脂或去漬劑等，在烘乾時可能會引燃，甚至產生爆炸。因此請特別注意：

- 使用機器烘乾上述衣物之前，請先用溫水徹底清洗一次。
- 若上述衣物尚未清洗，請勿使用本電器烘乾。
- 若衣物曾使用化學藥劑清潔，請勿以本電器烘乾。

⚠ 警告**火災 / 爆炸風險！**

- 若棉絮濾網上有殘留物，在烘乾時可能會引燃，電器甚至會起火或爆炸。
請定期清潔棉絮濾網。
- 某些物件在烘乾時可能會引燃，甚至造成電器著火或爆炸。
將打火機和火柴從衣物的口袋中取出。
- 在電器周圍的空氣中若有煤灰或麵粉可能會造成爆炸。
請確認電器運作時周圍保持清潔。

⚠ 警告**火災 / 材質受損 / 電器損壞的風險！**

若在烘乾程序完成前就結束行程，可能會造成衣物無法充分冷卻造成衣物起火，或造成材質受損或電器損壞。

- 在最後一部分的烘乾程序中，將不再對滾筒內的衣物加熱。如此可確保衣物保持在不會受損的溫度下。
- 除非您想立刻取出並攤開散熱，否則請勿在烘乾程序尚未結束前關閉電器。

⚠ 警告**中毒風險 / 材質受損！**

冷凝水並非可飲用的水，且可能已遭棉絮污染。受到污染的冷凝水對健康有害，而且會造成材質受損。
請勿飲用或再利用。

⚠ 警告**中毒風險！**

含有有機溶劑的清潔劑可能會產生有毒氣體。
請勿使用含有溶劑的清潔劑。

⚠ 警告**受傷風險！**

- 若依靠或坐在開啟的機門上，可能會讓電器翻覆而造成受傷。
請勿依靠或坐在開啟的機門上。
- 若攀爬到電器上，可能會讓工作台斷裂而造成受傷。
請勿攀爬到電器上。
- 若在滾筒轉動時碰觸滾筒會使手受傷。
請等到滾筒停止轉動。

⚠ 警告**燙傷風險！**

操作時，電器後面板的外部會變得非常燙。
切勿觸摸電器後面板的高溫表面，並確保孩童遠離電器。



注意!

材質受損 / 電器損壞

- 若衣物量超過電器的最大負載量，電器可能無法正常運作，亦可能造成材質受損或電器損壞。請勿超過烘乾衣物的最大負載量。請遵守每個烘乾程序的最大衣物負載量 → 頁 20。
- 在沒有安裝棉絮網（或棉絮濾網、棉絮容器，視電器規格而定）、棉絮網不完整或破損時操作電器，可能會造成電器損壞。請勿在棉絮網尚未妥善安裝或是破損時操作電器。
- 電器運作時，進氣口可能會吸入如頭髮或棉絮等輕盈物件。務必確保這些物件遠離電器。
- 若將泡綿和發泡橡膠放入電器中烘乾，會造成變形或融化。請勿在電器中烘乾含泡綿或發泡橡膠的衣物。
- 若在電器中倒入錯誤用量的洗衣劑或清潔劑，可能會造成材質受損或電器損壞。請依照製造商說明使用洗劑 / 清潔劑或柔軟精。
- 若電器過熱時可能無法正常運作，亦可能造成材質受損或電器損壞。請確認運作時電器的進氣口保持暢通，電器所在位置通風良好。

清潔 / 維護

警告

致命危險!

本設備為電力驅動。如果接觸帶電零件可能會導致觸電。因此請特別注意：

- 關機切斷電器電源（拔掉插頭）。
- 請勿以潮濕的手握住電源插頭。
- 從插座上拔下插頭時，切勿拉扯電線而是握住插頭本體，否則可能造成電源線受損。
- 請勿對電器或其功能進行任何技術上的修改。
- 電器的維修或其他作業應由售後服務中心或專業技師進行。相同規則也適用於更換主電源線（若有需要）。
- 您可以向我們的售後服務中心訂購主電源線。

警告

中毒風險!

含有有機溶劑的清潔劑可能會產生有毒氣體。請勿使用含有溶劑的清潔劑。

警告

電擊 / 材質受損 / 電器損壞的風險!

若濕氣進入電器中，可能會造成短路。請勿使用高壓清洗機、蒸氣清潔器、水管沖洗或噴槍水柱來清潔電器。

⚠ 警告

受傷 / 材質受損 / 電器損壞的風險！

使用其他品牌的零件或配件十分危險，可能會造成受傷、材質受損或電器損壞。
基於安全考量，僅可使用原廠零配件。

注意！

材質受損 / 電器損壞

如果清潔劑和衣物預處理劑（例如去污劑、預洗噴潔劑等）與電器表面接觸，可能會導致電器損壞。因此請特別注意：

- 避免此類溶劑與電器表面接觸。
- 只能使用水及軟布清潔電器。
- 立刻清除所有殘餘的清潔劑、噴霧或其他殘留物。



環境保護

廢棄包材及舊機

-  請以環保方式棄置包裝。
 本電器根據歐盟關於使用過的電器及電子產品的指令 2012/19/EU (使用過的電器及電子產品 - WEEE) 貼有相關標籤。
 該指令規定歐盟範圍內舊電器退還及回收的架構。

產品中限用物質及其化學符號

單元	限用物質及其化學符號					
	鉛 (Pb)	汞 (Hg)	鎘 (Cd)	六價鉻 (Cr+6)	多溴聯苯 (PBB)	多溴二苯醚 (PBDE)
內外殼	○	○	○	○	○	○
電路板	○	○	○	○	○	○
控制面板	○	○	○	○	○	○
馬達組	○	○	○	○	○	○
加熱組	○	○	○	○	○	○
電源線	○	○	○	○	○	○

備考 1. “超出 0.1 wt %” 及 “超出 0.01 wt %” 係指限用物質之百分比含量超出百分比含量基準值。
 備考 2. “○” 係指該項限用物質之百分比含量未超出百分比含量基準值。
 備考 3. “-” 係指該項限用物質為排除項目。

節能小技巧

- 請在衣物放入烘乾機前，完成脫水程序。衣物越乾，烘乾時間就越短，消耗能源也越少。
- 在乾衣機內裝入最大衣物量。
提示：
請勿超過各烘乾程序的最大衣物量，如此一來會造成烘乾時間延長且能源消耗增加。
- 使房間通風，並保持乾衣機進氣口淨空以確保空氣流通。
- 每次烘乾程序後，請清潔棉絮濾網。如果棉絮濾網阻塞，會造成烘乾時間延長和能源消耗增加。
- **節能模式：**如果乾衣機長時間未運轉，在啟動烘乾程序前和程序節末後機器將自動關機以節約能源。顯示螢幕和指示燈會在幾分鐘後熄滅且 Start (啟動) 按鈕閃爍。如需啟動照明，您可按下任何一個按鈕、關上 / 打開機門或是轉動程序旋鈕。

安裝

產品清單

- 乾衣機
- 使用暨安裝說明書
- 羊毛衣物籃*
- 冷凝排水*

安裝和連接乾衣機

警告 致命風險！

- 因乾衣機以電力運轉，所以有觸電風險。
- 檢查乾衣機是否外觀受損。若有受損，請勿操作乾衣機。
 - 連接乾衣機電源之前，請確認插座的電壓符合額定銘牌上指定的電壓。
 - 僅可使用含以下符號的漏電保護斷路器：
 - 請確認主電源線沒有扭曲或夾住，且未接觸熱源或尖銳的邊緣。

警告

兒童可能會困在乾衣機內而有生命危險！
請勿將乾衣機安裝在門後或滑動門後方，以免機門受阻或無法開啟。

注意！ 受傷風險

- 因為乾衣機重量很重，試著抬起可能會造成受傷。請勿獨力抬起乾衣機。
- 手可能會被乾衣機尖銳的邊緣割傷。請勿抓握乾衣機尖銳的邊緣。
- 抬起或推動乾衣機突出的部分時可能會造成斷裂。請勿以抓握突出部分的方式移動乾衣機。

注意！ 乾衣機或衣物材質受損的風險。

- 檢查乾衣機是否因搬運而受損。若有受損，請勿操作乾衣機。
- 乾衣機內的殘留水分可能會凍結並造成乾衣機受損。請勿將乾衣機安裝在有結霜風險的房間。

* 視機型而定

安裝時，請確定：

- 確認乾衣機置於乾淨、水平且穩固的平面。
- 電源插頭必須保持在可及的範圍內。
- 乾衣機的進氣口應保持乾淨且通風完善。
- 保持乾衣機周圍整潔以及
- 使用螺紋支柱調整乾衣機水平。

提示：請使用氣泡水平儀檢查電器的校準狀況，必要時予以調整。轉動電器的基座來改變其高度。電器的支腳都必須穩固地著地。

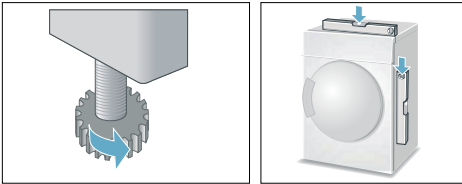

未確實校準可能會造成噪音、震動和滾筒的動作不正常。

提示：如有疑問，請由專業人員安裝本設備。

選購配件

如需購買選購配件，* 歡迎洽詢售後服務中心

■ 堆疊架：

若寬度及深度相同，乾衣機可以本固定架安裝於特定的洗衣機上方以節省空間。

乾衣機必須使用安裝組件固定。

可拉出式工作台的固定架：

WTZ11400；

固定架：**WTZ20410。**

■ 乾衣機底座：

使用此平台架高乾衣機，方便放入或取出衣物。

您可使用附在乾衣機底座內的衣物籃搬運衣物。

WMZ20500。

■ 羊毛衣物籃：

在羊毛衣物籃內烘乾個別羊毛衣物、運動鞋或軟質玩具。

WMZ20600。

搬運和霜害防護

若要倒掉冷凝水容器的水：

1. 使用旋鈕選擇任一行程。
2. 按下 Start（啟動）按鈕。
3. 等待 5 分鐘。
提示：冷凝水隨即排出。
4. 再次倒掉冷凝水容器中的水。
5. 關閉乾衣機。

注意！

乾衣機內的殘留水分可能會漏出並造成材質受損。

搬運時保持乾衣機直立。

* 視機型而定

排出冷凝水

烘乾衣物會造成電器內部有水分凝結。

操作電器時，必須確定排水管已接上。

若電器未連接排水管，電器內部凝結的水分会流入冷凝水容器中。此時必須在每次烘乾衣物後清空冷凝水容器，或是在烘乾完成前冷凝水容器已滿時也必須清空。

依以下說明連接排水管：

1. 從乾衣機滾筒中取出所有配件。

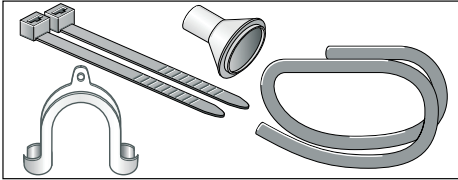

2. 乾衣機出廠時，將冷凝水排到冷凝水容器的水管會固定在連接部位。
3. 從套管上拆下冷凝水管。

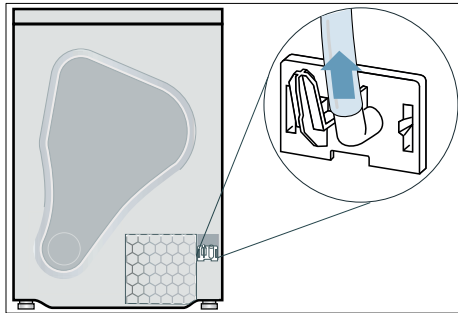

4. 將冷凝水管裝在「駐留」位置。

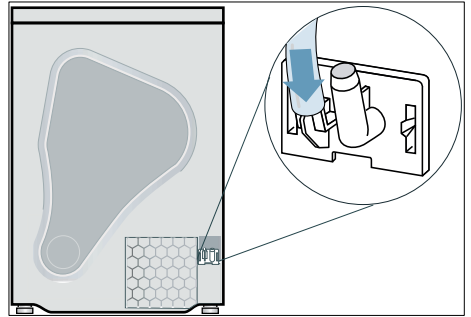

5. 從配件中拿出排水管並將它固定在連接部位上。

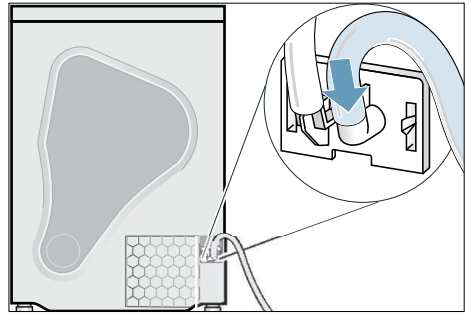

6. 使用剩餘的配件 (A、B 或 C) 固定排水管的尾端 (視連接類型而定)。

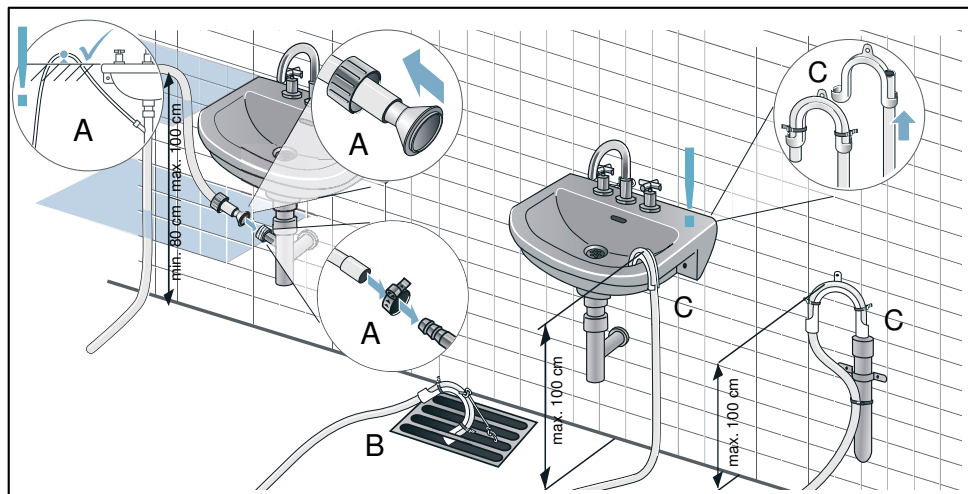

注意!

累積的水分可能會回流到乾衣機內並造成材質受損。

確認洗臉盆排水的速度是否夠快。排水孔未封閉或阻塞。

注意!

因漏水或排水造成材質受損。





固定排水管，確保不會滑開。切勿扭曲排水管。使用虹吸管排水時，請確認安裝地點與排水裝置的高度差介於 100 公分到 80 公分之間。

您可以透過排水管，讓冷凝水排放到廢水系統或洗臉盆中。

提示：

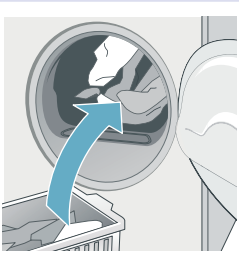
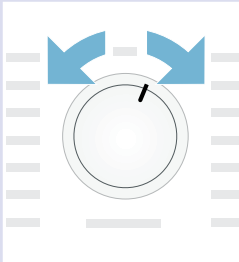
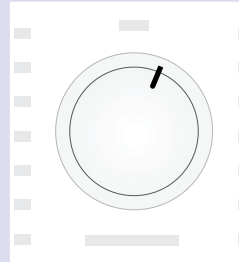
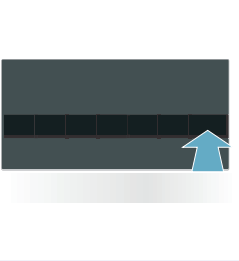
若想要將冷凝水改回排放至冷凝水容器，請以相反的步驟進行。

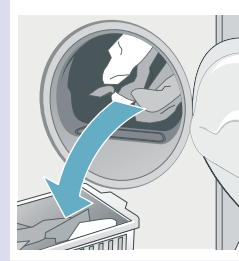
 簡易使用說明

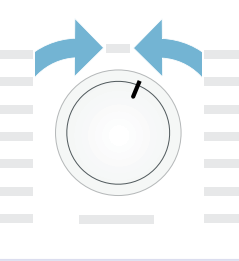
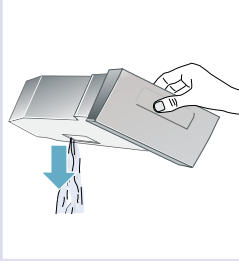
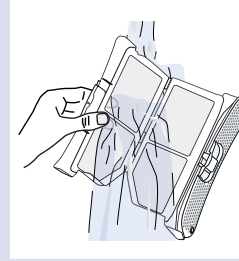
- 1**
-  →  → 
- 放入衣物並關上機門。
左右旋轉旋鈕，啟動乾衣機。
選擇程序，並視需要調整程序。
- 2**
-  →  → 
- 選擇 Start (啟動) 按鈕 。
乾衣
取出衣物。
- 3**
-  →  → 
- 將旋鈕調整至「Off」(停止)。
倒掉冷凝水容器內的水。
清潔棉絮濾網。

認識您的乾衣機

乾衣機

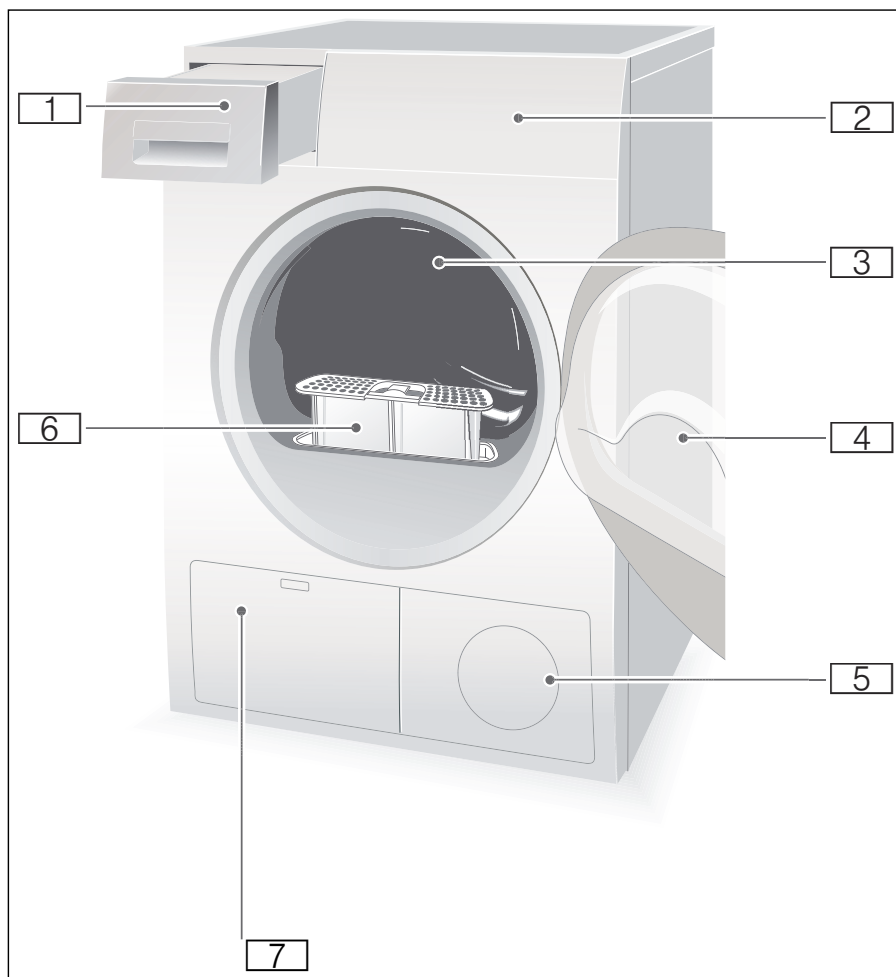

- 1 冷凝水容器
- 2 控制面板和顯示螢幕
- 3 滾筒內部照明（視機型而定）
- 4 乾衣機門
- 5 進氣口
- 6 棉絮濾網
- 7 冷凝器

控制面板



- 1 使用旋鈕啟動或關閉乾衣機，以及選擇烘乾行程。
- 2 烘乾行程 → 頁 20.
- 3 Start (啟動) 按鈕用於啟動或中斷程序。
- 4 按鈕 → 頁 22.
- 5 顯示螢幕及按鈕 → 頁 18.

顯示螢幕

顯示螢幕上的按鈕

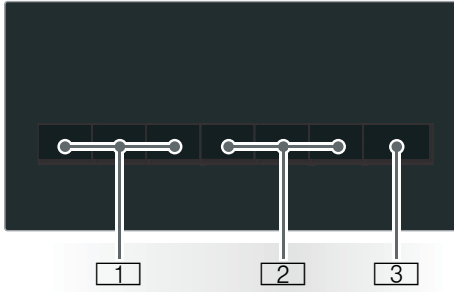

- 1 **Fine adjust (加強烘乾)、Time Dry (定時)、Finished in (預約)**
以上附加功能可自行選擇設定，以符合您的需求。
選定附加功能後，指示符號或時間設定會亮起 → 頁 22。
- 2 **Less Ironing (防皺)、Low Heat (低溫)、Signal (訊號)**
其他附加功能。
選定附加功能後，指示符號會亮起 → 頁 22，→ 頁 26。
- 3 **Start/Pause (啟動 / 暫停)**
啟動或暫停程序。

顯示螢幕

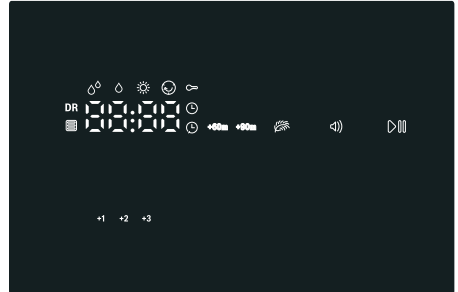

- +1 3 段加強烘乾。
- 🕒 定時程序已選擇。
- 🕒 「Finished in」(預約) 時間已選擇。
- +60m 防皺已選擇。
- 🔒 兒童安全鎖已選擇。
- 🌀 低溫烘乾已選擇。
- 🔊 訊號聲啟動。
- ▶|| Start (啟動) 或 Pause (暫停) 已選擇。
- 3 h 選擇「Finished in」(預約) 時間後，烘乾程序將延遲啟動，並於預約時間完成烘乾。
- 1:27 預計烘乾所需時間，以小時：分鐘為單位。
- 🌡️ 🌡️ ☀️ ☺️ End-P- 乾衣程序：
濕衣物；熨燙烘乾；一般烘乾；防皺；結束並暫停。
- DR 請清空冷凝水容器內的水；
→ 頁 26。
- 🧺 清潔棉絮濾網； → 頁 25。

衣物

準備衣物



警告
火災或爆炸風險！

取出口袋內的打火機和火柴。

注意！

乾衣機滾筒和衣物可能會受損。

取出口袋內所有物品，並遵守以下提供的資訊：

- 將衣服上的皮帶、圍裙等綁好或使用洗衣袋。
- 拉上拉鍊、勾子、眼孔並將鈕扣扣好。將大型物品，如椅套等的鈕扣扣上。
- 從口袋裡取出所有金屬物品，例如迴紋針。
- 為確保烘乾效果均勻，請按衣物類型分類，並選擇適合的烘乾程序。
- 請務必讓小件衣物（例如嬰兒襪）與較大件的衣物（例如毛巾）一起烘乾。
- 針織材質（例如T恤、平針織物）第一次使用滾筒乾衣機烘乾時通常會稍微縮小。使用溫和的程序。
- 輕柔衣物不可過度烘乾。這樣會增加衣物的皺摺。
- 單一衣物請使用定時程序。
- 某些特定的洗衣與護理產品可能會附著在濕度感測器上，例如漿粉或柔軟精。這樣會影響感測器的功能與烘乾效果。

提示

- 洗滌欲烘乾的衣物時，請依照製造商的指示使用適量的洗衣或護理產品。
- 定時清潔濕度感測器 → 頁 28。

依下列方式分類衣物：

- 適合採用滾筒式烘乾
- 以正常溫度烘乾
- 以低溫烘乾
- 不可使用滾筒式烘乾

提示：不得將洗衣機清洗完成的衣物直接放入滾筒式乾衣機。放入滾筒前必須先將脫水的衣物攤開整理好。

若同時烘乾厚薄與多層衣物，將會造成烘乾的效果各不相同。請務必妥善分類衣物，並將同類型的衣物一起烘乾以達到最佳效果。如果程序結束後衣物仍然潮濕，請使用定時程序進行後續的烘乾
→ 頁 20。

注意！

造成乾衣機或衣物材質受損的可能性。

以下衣物請勿使用滾筒乾衣機烘乾：

- 遭油料污染的衣物。
- 未清洗的衣物。
- 不透氣的衣物（例如橡膠塗覆的織物）。
- 易損傷的衣物，如絲質或合成纖維窗簾。

烘乾行程和按鈕

烘乾行程

烘乾行程	最大衣物量	衣物類型 (針對的衣物為:)
標準程序		
棉質 一般	全載衣物量	一般棉質和亞麻類 (床單、棉質衣物等)
棉質 強烘	全載衣物量	棉織浴袍和棉織床單 (較厚或厚度加倍)
免燙 微乾	1/2 衣物量	長褲、洋裝、裙子、襯衫、短襪、緊身褲、含大量合成纖維的運動服、內衣 (不需熨燙或只需稍微熨燙的衣物)
免燙 一般	1/2 衣物量	襯衫、短襪、運動服 (不需熨燙)
免燙 強烘	1/2 衣物量	床單或桌布、厚運動服、襯棉外套、毛毯 (不需熨燙、較厚或厚度加倍)
精緻衣物	1/4 衣物量	使用合成纖維、綿或混紡紗所製成的內衣
少量 40 分	1/3 衣物量	使用壓克力纖維製成的多層、精緻衣物 或是衣物的小配件 亦適用於衣物再次烘乾
定時暖風	1/3 衣物量	已預先烘乾的衣物, 或使用壓克力纖維製成的多層、精緻衣物 或是衣物的小配件 亦適用於衣物再次烘乾
羊毛鬆柔	1/3 衣物量	適用於可洗滌的毛料衣物 適合去除毛料衣物的氣味或讓其變得蓬鬆, 但不適用於完全烘乾 行程結束後請立刻取出衣物, 並放置在平坦的表面上晾乾
衣物清新	1/3 衣物量	適用於所有織物 此功能可使短時間穿戴過的衣物氣味變得清新、平整
<p>為達最佳烘乾效果, 建議依布料材質決定烘乾的衣物量:</p> <p>全載衣物量: 棉質衣物與亞麻</p> <p>1/2 衣物量: 免燙衣物、合成纖維混紡織品及多針織品</p> <p>1/3 衣物量: 羊毛、混合衣物</p> <p>1/4 衣物量: 精緻衣物</p>		

烘乾行程	最大衣物量	衣物類型 (針對的衣物為:)
自動 40 分 +	1/4 衣物量	需快速烘乾的衣物，如合成纖維、棉或混紡布料皆適用。烘乾所耗時間可能會因衣物類型、需烘乾衣物的組合、衣物上的殘餘水份以及烘衣量而不同
特殊程序		
毛巾	1/2 衣物量	毛巾布衣物，如毛巾與浴袍
衛生殺菌	1/2 衣物量	適用於需要更高溫烘乾的棉質布料，以保持衛生
牛仔衣物	1/2 衣物量	牛仔布 / 丹寧製成的衣物
羽絨衣	全載衣物量	充填羽絨的枕頭或毯子，但不適用於拼布毯，一次只能烘乾一個物件
<p>為達最佳烘乾效果，建議依布料材質決定烘乾的衣物量：</p> <p>全載衣物量：棉質衣物與亞麻</p> <p>1/2 衣物量：免燙衣物、合成纖維混紡織品及多針織品</p> <p>1/3 衣物量：羊毛、混合衣物</p> <p>1/4 衣物量：精緻衣物</p>		

按鈕

按鈕	說明和註解
預設行程和選項設定	
提示： 乾衣機在出廠時已為所有行程預先設定。您可以變更部分程序的設定，如下所示。	
Fine Adjust (加強烘乾) ☀	<p>在某些程序中，您可以啟動 Fine Adjust (加強烘乾) 三段式加強烘乾功能，讓衣物更為乾燥。</p> <p>預設值 = 0 (未顯示 LED 符號)</p> <p>可選擇的值: 0、+1、+2、+3</p> <p>行程結束後，您的設定將被儲存並保留至下一次變更為止。</p>
Program Duration (定時)	僅適用於可定時的烘乾行程，→ 頁 20 可選擇的範圍從最短 20 分鐘到最長 3 個小時，每次 10 分鐘為單位。
Finished in (預約)	<p>行程結束時間 (預約) 的設定以小時為單位遞增，最多可延後 24 h (小時)。</p> <p>選擇所需的烘乾行程 (使用旋鈕)，在按下 Start (啟動) 按鈕前，先按下 Finished in (預約) 按鈕直到螢幕顯示想要的時間，例如 8 h，接著按下 Start (啟動) 按鈕啟動乾衣機。</p> <p>提示： 烘乾行程所需的時間已被算入 Finished in (預約) 時間內。</p> <p>8 h 將會持續顯示直到節能模式啟動後才會消失，接著機器將倒數計時 (約 5 小時 30 分鐘) 直到烘乾行程開始 (需時 2 小時 30 分鐘)。預選的烘乾行程開始時，顯示螢幕上會出現 2:30 (烘乾行程所需時間) 然後開始烘乾。總時間約 8 小時。</p>
其他程序選項設定	
Less Ironing (防皺)	<p>為避免衣物出現皺摺，乾衣機滾筒會依不同的烘乾行程以特定間隔轉動。</p> <p>按下 Less Ironing (防皺) 按鈕，以設定行程結束後滾筒轉動時間 60 (+60) 或 90 (+90) 分鐘。</p> <p>在衣物取出前可維持柔軟蓬鬆。</p> <p>請於防皺行程結束前將衣物取出。</p>
Low Heat (低溫)	<p>適用於精緻布料 (如聚丙烯、多醣胺或彈性纖維) 降低溫度，延長烘乾時間。</p> <p>請遵循衣物洗標上所示之清潔及保養資訊。</p>
其他按鈕	
Signal (訊號音)	烘乾行程結束後，訊號音便會響起 → 頁 26

按鈕	說明和註解
<p>☞ 3 sec. (兒童安全鎖)</p>	<p>您可鎖定乾衣機，防止所設定的功能遭變更。若要啟動此程序，請在烘乾行程啟動後啟用兒童安全鎖。</p> <p>若要啟動 / 停用，請按住 Time Dry (定時) 和 Finished in (預約) 3 秒鐘。在顯示螢幕中，您會看見 ☞ 符號亮起表示兒童安全鎖已啟動。</p> <p>提示：即使關機後，兒童安全鎖仍可維持啟用，直到下次烘乾行程啟動為止。如有必要，請在下次烘乾行程啟動前停用兒童安全鎖。您可以在烘乾烘乾行程開始後再次啟動兒童安全鎖。</p>
<p>Start/Reload (啟動 / 暫停)</p>	<p>啟動或暫停選定的烘乾行程；</p> <p>指示燈亮起 (恆亮) - 正在執行烘乾行程，可以暫停；</p> <p>指示燈閃爍 - 選項可變更；烘乾行程可啟動；機門已關閉；兒童安全鎖已啟動；烘乾行程暫停中。</p>



操作乾衣機

放入衣物並啟動乾衣機

提示： 乾衣機必須安裝牢固並連接電源，
→ 頁 11。

1. 在滾筒中放入衣物。
2. 要啟動乾衣機，請將程序旋鈕轉至任何一個程序。
3. 關上乾衣機門。

注意！

乾衣機或衣物材質受損的風險。
請注意不要讓衣物夾在機門上。

設定烘乾行程

提示： 如果已經啟用兒童安全鎖，則須在設定任何烘乾行程前先解除兒童安全鎖，請參閱 → 頁 22。

1. 選擇所需的烘乾行程；您可以參閱 → 頁 20 起的烘乾行程詳細資訊。
2. 使用旋鈕設定所需的行程。所選行程的預設值將會出現在顯示螢幕上。

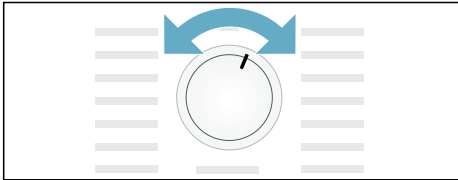

提示： 每個烘乾行程在出廠時皆有標準的預設值。選定烘乾行程後，預設值會出現在顯示螢幕上。

3. 您可以視需要調整預設值。詳細資訊可參閱 → 頁 20 起。

啟動烘乾行程

按下 Start (啟動) 按鈕。

提示： 若需鎖定程序以避免烘乾行程無意中被更動，您可以啟用兒童安全鎖功能，請參閱 → 頁 22。

乾衣程序

顯示欄位會表示目前的程序狀態。

例如 程序預計所需時間，以小時：分鐘
1:27 為單位。

提示： 當選擇程序後，會顯示建議衣物量以及預計的烘乾時間。烘乾時，濕度感測器會偵測衣物剩餘的濕度，並調整程序長度(定時程序除外)。剩餘時間的跳動代表正在調整程序的長度。

- ☉ 濕
- ◊ 熨燙烘乾
- ☀ 烘乾至可收入衣櫃
- ☺ 防皺摺
- P- 暫停
- End 結束

變更烘乾行程或添加衣物

烘乾衣物時，您可以隨時取出或添加衣物，或是變更或調整烘乾行程。

1. 若需暫停烘乾行程，可打開機門或按下 Start (啟動) 按鈕。
2. 添加或取出衣物。
3. 如有需要，可選擇其他行程或其他附加附加功能。
4. 關上乾衣機門。
5. 按下 Start (啟動) 按鈕。

提示： 顯示螢幕上的烘乾行程所需時間會依據衣物量和殘餘濕度調整。變更行程或調整衣物量後，顯示的數值可能會改變。

中斷烘乾行程

烘乾行程可以隨時中斷，要暫停行程，可打開機門或按下 Start（啟動）按鈕。

注意！

火災風險。衣物可能會起火。

取消行程後，您必須將衣物從乾衣機中取出並攤開，讓餘熱散去。

烘乾行程結束

End 顯示在顯示螢幕上。

取出衣物並關閉乾衣機

1. 取出衣物。
2. 將旋鈕轉至「Off」（停止）位置。

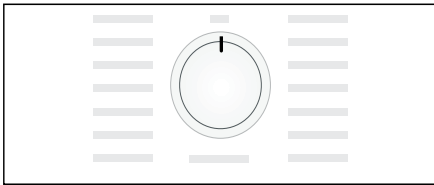

清潔棉絮濾網

提示：在烘乾過程中，棉絮濾網會將衣物上的綿絮與毛髮過濾出來。如果棉絮濾網阻塞或髒污，將會造成氣流降低，造成乾衣機無法達到最佳效果。清潔棉絮濾網以減少能源消耗及烘乾時間。

每次烘乾程序結束後，請清潔棉絮濾網：

1. 開啟機門，除去門上的所有棉絮。
2. 取出棉絮濾網。

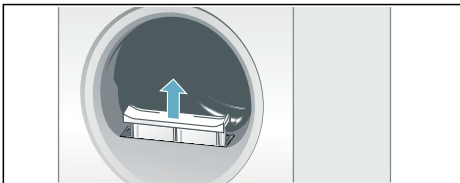

3. 除去棉絮濾網死角的棉絮。

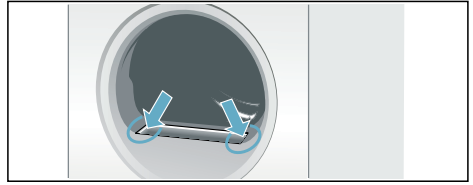

提示：確定沒有棉絮掉在開口處。

4. 打開棉絮濾網，取出所有棉絮。
5. 在水龍頭下沖走棉絮，或放入洗碗機中清潔棉絮。

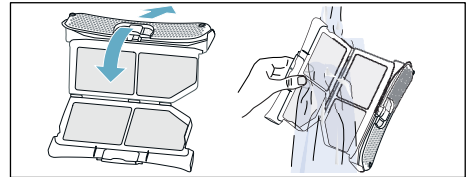

6. 將棉絮濾網晾乾、關上後重新插入。

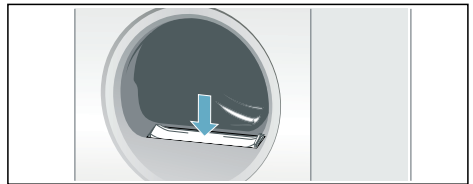

注意！

乾衣機可能會受損。

請勿在沒有棉絮濾網或是棉絮濾網有瑕疵時操作乾衣機。

清空冷凝水容器

烘乾衣物會造成電器內部有水分凝結。

若電器未連接排水管，電器內部凝結的水分会流入冷凝水容器中。此時必須在每次烘乾衣物後清空冷凝水容器，或是在烘乾完成前冷凝水容器已滿時也必須清空。

1. 水平拉出冷凝水容器。

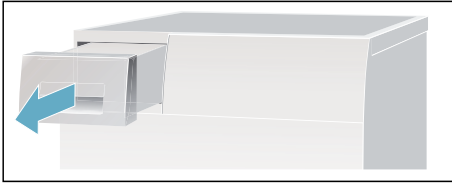

2. 倒出冷凝水。

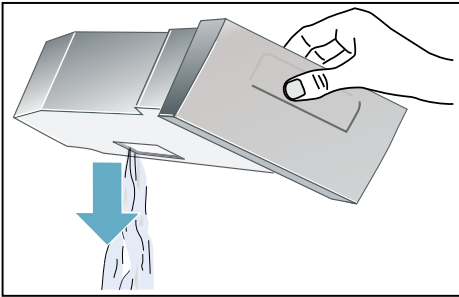

注意！

受到污染的冷凝水對健康有害，而且會造成材質受損。

冷凝水並非可飲用的水，且可能已遭棉絮污染。請勿飲用或再利用冷凝水。

3. 將冷凝水容器推入乾衣機中至定位。

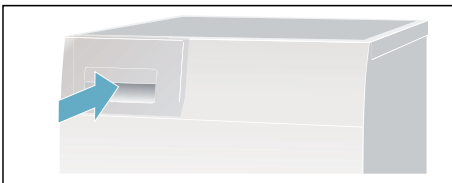

脫水轉速及訊號音設定

您可以變更下列設定：

- 脫水轉速：乾衣機於烘乾行程啟動前將衣物先行脫水。
- 行程結束時訊號音的音量。
- 按鈕訊號音的音量。

若要變更設定，必須啟動設定模式。

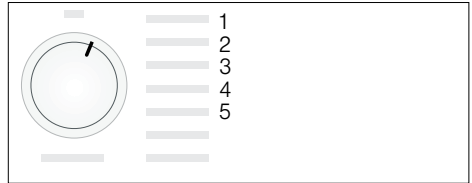

啟動設定模式

1. 啟動乾衣機。
2. 選擇位置 1 的「Cottons Extra Dry」（棉強烘）行程然後等待 5 秒。顯示螢幕上的符號將會熄滅，並顯示烘乾行程所需時間。
1. 按住 Start（啟動）按鈕，同時順時鐘方向旋轉旋鈕至位置 2。
2. 脫水轉速將會顯示在顯示螢幕上。
3. 按下「Finished in」（預約）按鈕或是「Time Dry」（定時）按鈕變更脫水轉速。
4. 按住 Start（啟動）按鍵，同時順時鐘方向旋轉旋鈕至位置 3。

5. 行程結束時訊號音的音量會顯示在顯示螢幕上。



0 = 關、1 = 微弱、2 = 一般、
3 = 大、4 = 極大

6. 按下「Finished in」（預約）按鈕或是「Time Dry」（定時）按鈕變更音量。
7. 按住 Start（啟動）按鍵，同時順時鐘方向旋轉旋鈕至位置 4。
8. 按鈕訊號音的音量會顯示在顯示螢幕上。



0 = 關、1 = 微弱、2 = 一般、
3 = 大、4 = 極大

9. 按下「Finished in」（預約）按鈕或是「Time Dry」（定時）按鈕變更音量。

離開設定模式

當您已設定完成所需的脫水轉速和音量後，可將旋鈕轉至「Off」（停止）位置。設定隨即儲存。

清潔

清潔乾衣機和控制面板

警告

致命風險！

因乾衣機以電力運轉，所以有觸電風險。清潔前請先切斷乾衣機的電源。

僅能使用水和軟質微濕抹布清潔乾衣機。

清潔後，請確實清除所有殘餘的清潔劑、清潔劑噴濺或其他殘留物。請勿使用預洗衣物用的清潔劑（例如預洗噴霧、去污劑）清潔機體。請勿使用高壓清潔器或蒸氣噴射清潔器來清潔乾衣機。

清潔冷凝器

提示

- 冷凝器至少每月需清潔一次，實際清潔頻率應視乾衣機的使用頻率而定。
- 如果冷凝器中有殘留的棉絮，將會增加烘乾時間並影響烘乾效果。

1. 讓乾衣機冷卻，並在維修門下放一塊可吸水的布料。

提示：殘留水份可能會溢出。

2. 將維修門完全打開。

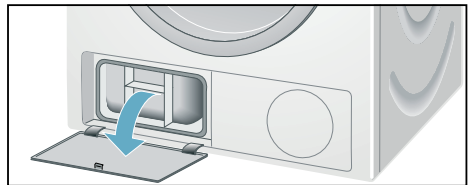

3. 將兩個固定鎖向內轉。

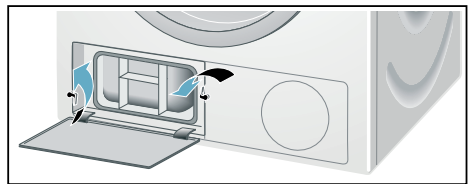

4. 取出冷凝器上蓋。

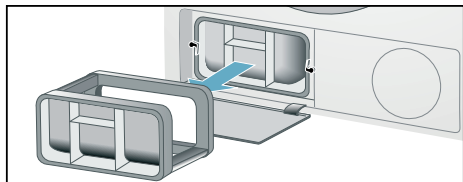

5. 取出冷凝器。

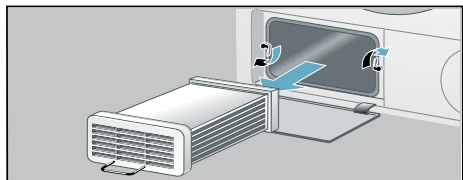

6. 使用水柱沖洗冷凝器的每一面，徹底除去所有棉絮。

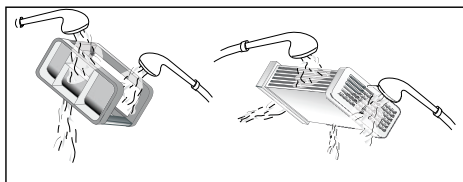

注意!

冷凝器有損壞的風險。

僅能使用清水清潔冷凝器，請勿使用其他硬物或利器去除棉絮。

7. 清除邊條和冷凝器上的所有棉絮。
8. 晾乾冷凝器。
9. 先放入冷凝器，接著裝回上蓋。
10. 將兩支固定鎖轉回原位。

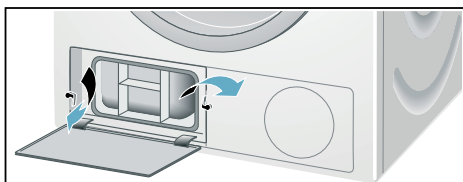

11. 關閉維修門，然後將門推至定位。

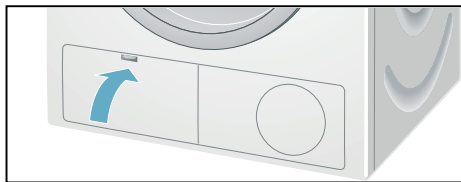

清潔濕度感應器

提示：乾衣機裝有不鏽鋼製濕度感測器。濕度感測器會測量衣物的濕度。長時間使用後，濕度感測器可能會被一層水垢或是洗衣與護理產品的殘留物覆蓋。必須定期清除殘留物以保持感測器功能正常以及良好烘乾效果。

將機門打開，使用粗海綿清潔濕度感測器。

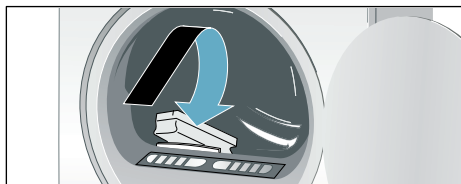

注意!

濕度感測器可能會損壞。

請勿使用菜瓜布或鋼絲絨清潔濕度感測器。

如何排除故障？

故障	原因 / 解決辦法
DR 出現在顯示面板上且烘乾中斷。	<ul style="list-style-type: none"> ■ 倒掉冷凝水容器裡的水；→ 頁 26 和乾衣機；→ 頁 12。 ■ 如果裝有選配的冷凝排水裝置，則可能是排水管阻塞。檢查水管是否有沉澱物並將它們沖洗乾淨。
☰ 顯示於顯示面板。	清潔棉絮濾網和 / 或冷凝器，然後選擇 Start (啟動) 按鈕 → 頁 25；→ 頁 27。
乾衣機未啟動。	<ul style="list-style-type: none"> ■ 是否已插上電源插頭，或是檢查保險絲？ ■ 是否已選擇行程？選擇行程。 ■ 乾衣機門是否開啟？關上機門。 ■ 兒童安全鎖是否啟動？停用兒童安全鎖。 ■ 已選擇「Ready in」(預約) 時間？行程啟動前有延遲。
顯示面板熄滅且 Start (啟動) 按鈕閃爍。	非故障。節能模式啟動 → 頁 11。
衣物皺摺。	<ul style="list-style-type: none"> ■ 超出最大衣物量或衣物類型的行程選擇錯誤。您可以在行程表中找到所需的資訊。 ■ 烘乾結束後立刻取出衣物；如果將衣物留在滾筒內會造成皺摺。
有水漏出。	非故障；乾衣機可能傾斜。調整乾衣機的水平。
在烘乾時顯示的剩餘時間改變。	非故障。濕度感測器會偵測衣物剩餘的濕度，並調整行程長度 (定時行程除外)。
衣物未確實烘乾或是過於潮濕。	<ul style="list-style-type: none"> ■ 行程結束後，溫暖的衣物手感會比實際潮濕。將衣物攤開，讓餘熱散去。 ■ 調整烘乾程度 – 延長烘乾時間但不提高溫度。衣物會更加乾燥。 ■ 選擇較長的烘乾時間，或是提高烘乾程度。這樣做並不會提高溫度。 ■ 對於仍然潮濕的衣物，請使用定時行程延長烘乾時間。 ■ 如果超過行程的最大負載量，衣物可能無法完全烘乾。 ■ 清潔滾筒內的濕度感測器。濕度感測器可能會被一層水垢或是洗衣與護理產品的殘留物覆蓋，進而影響其功能。衣物並未確實烘乾。 ■ 因為電源中斷，或因為冷凝水容器已滿或已超過最長烘乾時間而造成烘乾行程停止。 <p>提示：亦請參閱衣物提示。</p>
烘乾時間過長。	<ul style="list-style-type: none"> ■ 棉絮濾網可能髒污且造成烘乾時間延長。清潔棉絮濾網。 ■ 如果乾衣機的進氣口阻塞或是並未淨空，可能會造成烘乾時間增加。確認進氣口沒有被異物堵住。 ■ 如果周圍溫度高於 35 °C，可能會延長烘乾時間。 ■ 房間內的空氣循環不足可能會增加烘乾時間。讓房間通風。
* 視機型而定	

故障	原因 / 解決辦法
房間的濕度上升。	非故障。確認房間的通風良好。
停電。	烘乾行程中斷。從乾衣機取出衣物並攤開，或重新啟動行程。
* 視機型而定	

提示：若無法利用關閉或開啟乾衣機的方式自行排除故障情況，請與我們的售後服務中心聯絡。

售後服務

售後服務

若無法自行解決故障情況（請參閱「如何排除故障？」章節），請與我們的售後服務中心聯絡。我們將找出合適的解決方案，同時避免售後服務人員進行不必要的拜訪。

您可在這裡找到附近的售後服務中心，或是從隨附的售後服務中心目錄中找到聯絡資訊。

與我們聯絡時，請提供完整的產品編號（E-No.）和生產編號（FD），以便我們提供正確的建議。

E-Nr. _____ FD _____

您可在乾衣機門的內側或乾衣機的背面找到此資訊。

請相信製造商的專業。

歡迎與我們聯絡。產品的維修將由受過完善訓練的專業技術人員以原廠零件為您服務。



能源消耗表

洗程	衣物脫水的脫水轉速	持續時間 **	能源消耗 **
Cottons (棉質衣物)		9 公斤	9 公斤
Cupboard Dry (儲藏烘乾) *	1400 rpm	133 分鐘	4,60 千瓦小時
	1000 rpm	163 分鐘	5,46 千瓦小時
	800 rpm	193 分鐘	6,32 千瓦小時
Easy-care (輕柔衣物)		3,5 公斤	3,5 公斤
Cupboard Dry (儲藏烘乾) *	800 rpm	57 分鐘	1,50 千瓦小時
	600 rpm	69 分鐘	1,84 千瓦小時

* 洗程設定符合使用外部排水管的 IEC 61121 標準。
** 數值可能與此處標示不同，視布料類型、要烘乾之衣物組合、衣物上的殘餘水份、乾衣量、環境狀況不同和是否啟動額外功能而定。

技術規格

尺寸:

85 x 60 x 60 公分

(高 x 寬 x 深)

重量:

約 45 公斤

最大衣物量:

9 公斤

冷凝水容器:

4,6 公升

連接載量:

220 伏特

連接載量:

最大 2400 瓦

保險絲:

15 A

滾筒內部照明***周圍溫度**

5 - 35 °C

* 視機型而定







感謝您購買博世家電！

請立刻前往 MyBosch 註冊您的新裝置，即可享受以下福利：

- 專業的電器使用秘訣與技巧
- 保固延長選項
- 零件與配件折扣
- 隨時取得數位手冊和所有電器資料
- 輕鬆使用博世家電服務

簡單免費，行動電話也可以註冊：

www.bosch-home.com/welcome

BOSCH
HOME APPLIANCES
SERVICE

需要協助嗎？ 您來對地方了。

這裡有來自博世家電的專業建議、協助或是博世專家提供的維修服務。

瞭解博世所能提供給您的全方面支援服務：

www.bosch-home.com/service

隨附的服務中心目錄內提供各國服務中心的聯絡資料。

Robert Bosch Hausgeräte GmbH

Carl-Wery-Straße 34

81739 München, GERMANY

www.bosch-home.com



9001488685 (9908)

zh-tw