

KARAT®

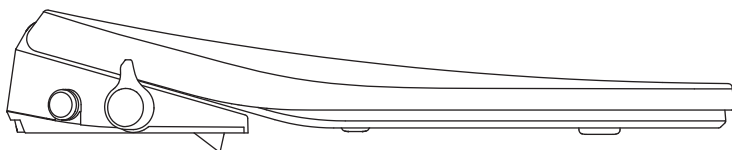

USER MANUAL

用戶手冊

Simple⁺電腦馬桶座

KW-406

感謝您的信任

衷心感謝您購買我們的產品，在您使用產品之前您可以從本手冊中了解有關產品使用方法等重要事項。

請您遵循本手冊的記錄事項。

因本公司產品不斷改進，如有變更，恕不另行通知。

本手冊插圖僅為示意圖，具體請以產品實物為準。

我們希望您能通過本手冊掌握產品的使用方法。

為確保該產品能提供最佳的功能及保證您的人身安全，

我們請您：

在首次使用前，認真閱讀本手冊。

並在閱讀後妥善保管，以備日後需要時查閱。

殘留水的提示：

本產品出廠前需要進行100%的試水，取出產品時，可能有少量的殘留水滴出，並非故障或二次回收品，請放心使用。

目錄

安全須知	1
注意事項	4
產品描述	5
部件說明	6

使用前

安裝步驟	7
功能說明	11

安裝與使用

清潔與維護	14
故障與解答	16
產品尺寸圖	18
技術規格	19
保修卡	20

其他事項

安全須知

凡身體、感知、智力能力缺陷或經驗和常識缺乏的人（包括兒童）因其認知能力有限或沒有相關必要知識，在沒有監護的情況下不得使用該設備。除非他們得到了在對其安全負責的人關於該項產品使用的監護或指導。未經看管的兒童不得單獨使用該設備，並確保兒童不能玩耍器具。

依據 低功率電波輻射性電機管理辦法

第十二條

經型式認證合格之低功率射頻電機，非經許可，公司、商號或使用者均不得擅自變更頻率、加大功率或變更原設計之特性及功能。

第十四條

低功率射頻電機之使用不得影響飛航安全及干擾合法通信；經發現有干擾現象時，應立即停用，並改善至無干擾時方得繼續使用。前項合法通信，指依電信法規定作業之無線電通信。低功率射頻電機須忍受合法通信或工業、科學及醫療用電波輻射性電機設備之干擾。



警告



請勿水濺產品

- 可能造成火災或觸電

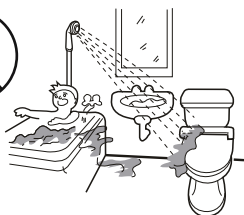

接地

I類器具必須鏈接地線

- 否則可能造成產品故障或漏電



須強制遵守的指南

- 若電源線受損，為避免危險，必須由製造廠或其維修部或類似的專職人員來更換



安全須知

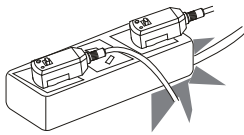
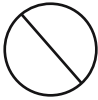

僅適合技術規格書中要求的
電源，嚴禁在同一插座上使用
過多負載

- 可能過熱或導致火災

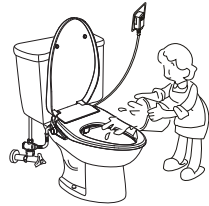
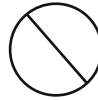

確保水，清潔劑或尿液不
弄濕電源插頭

- 可能導致火災或觸電



請勿隨意拉拽/電源插頭/電源線

- 可能導致火災或觸電

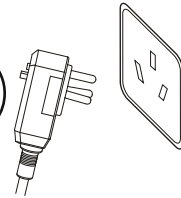

請勿使用過鬆插座

- 可能導致火災或觸電

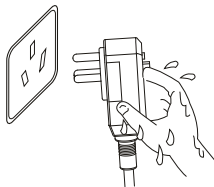

請勿手濕時插/拔電源插頭

- 可能觸電

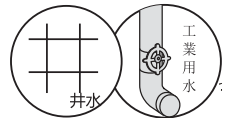
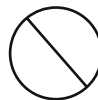

請勿與自來水管以外的
水管連接

- 可能引起皮膚感染或產品故障

安全須知

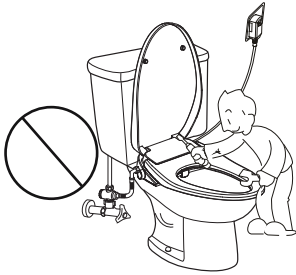

請勿自行分拆，維修
和改裝產品

- 可能導致火災或觸電

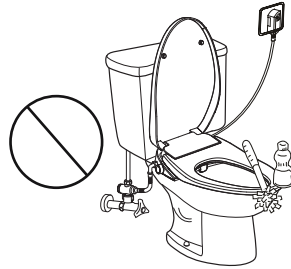

清潔產品時請拔出電源

- 可能觸電

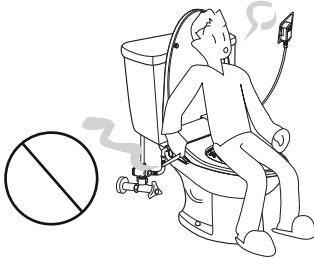

請不要將點燃的香煙
等燃燒物接近產品

- 可能導致火災

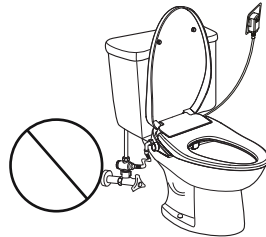

請勿彎曲或扭曲供水軟管

- 可能漏水

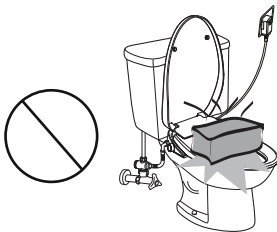

請勿在便座或便
蓋上放置重物

- 可能損壞產品

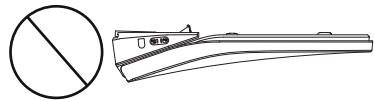

請勿將產品倒置

- 可能損壞產品



請使用稀釋後的廚房清潔劑清潔，請勿使用以下物品：
苯，塗料稀釋劑，去汙粉，尼龍刷子等

- 可能損壞產品

注意事項



請不要將本產品放置於陽光直射處。

- 可能會造成產品變色以及座圈加熱功能失效。



衛生間的室溫應在 0°C 以上

- 否則可能使產品結冰。請使用暖氣等方法提高衛生間溫度。

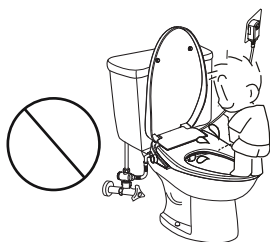

請勿將尿液淋在本體和噴嘴上

- 可能會造成堵塞

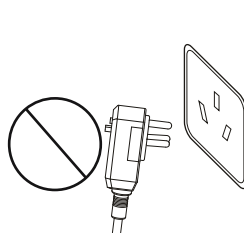

請勿使用不符合標準的電源

- 可能造成產品故障

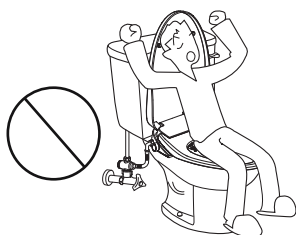

使用時請勿倚靠便蓋

- 可能損壞便蓋

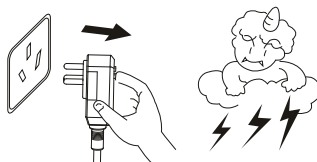

打雷閃電時拔出電源插頭

- 否則可能造成產品故障或產品損壞



長期不使用時，應排空存儲的水並拔掉插頭

- 否則可能引起水汙染和皮膚感染

產品描述

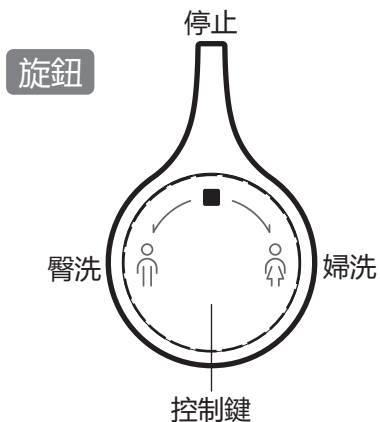
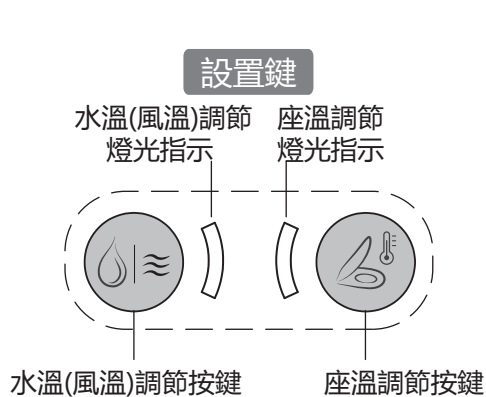
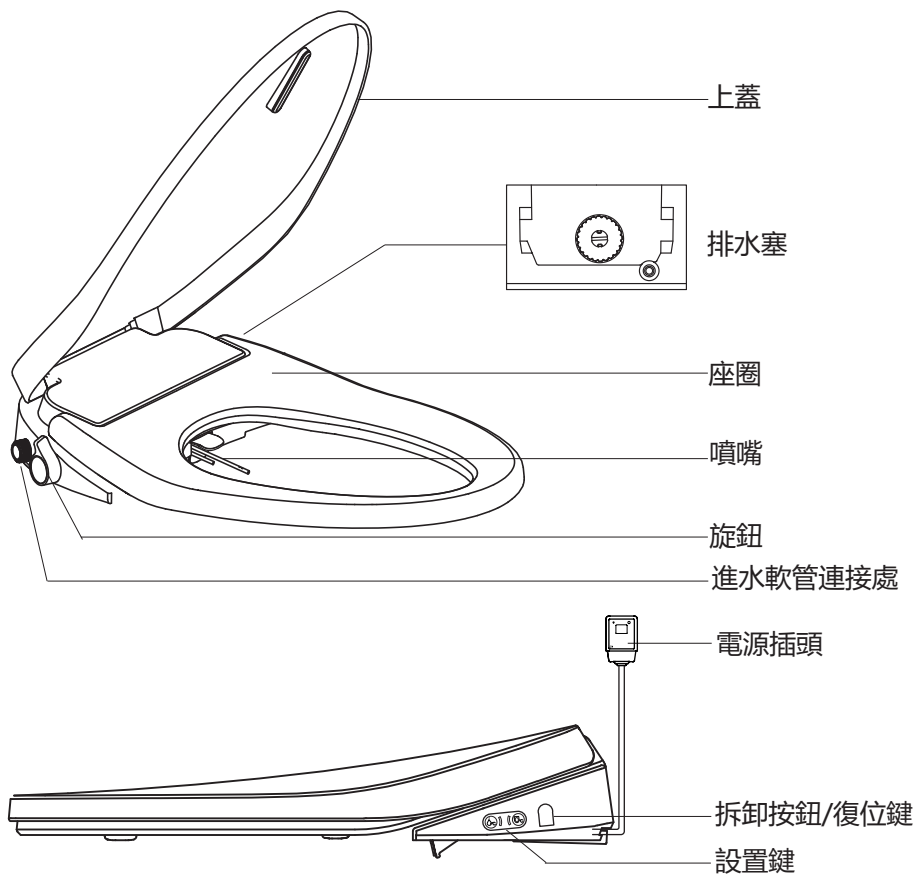

部件說明

1. 蓋板

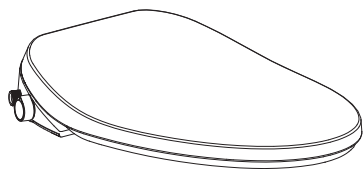

2. 安裝模板

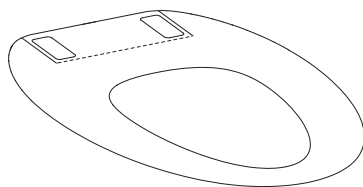

3. 固定部件



連接螺栓



不鏽鋼調節片



調節塑座

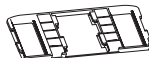

固定板

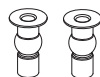

橡皮套管

4. 三通接頭

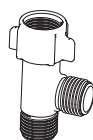

5. 進水軟管



過濾網

6. 用戶手冊

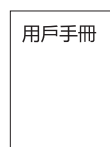

7. 遙控器

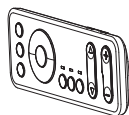

安裝步驟

• 安裝工具



十字螺絲刀

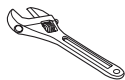

活動扳手



水桶和抹布

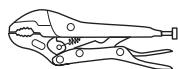

大力鉗

• 安裝前注意事項



注意

1. 水壓範圍：0.1-0.75MPa，請按照說明使用。
2. 三角凡爾應靠近本產品安裝和拆卸的位置。
3. 請使用隨產品附帶的新編織軟管，舊編織軟管不能使用，以防漏水。
4. 安裝編織軟管時請注意防止內部的黑色密封墊掉出。

• 安裝步驟

1. 拆下舊的馬桶蓋；



2. 將安裝模板放在陶瓷上，注意與馬桶前端邊緣對齊；

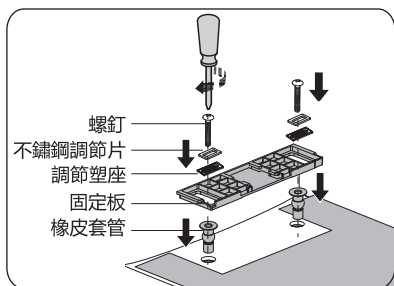
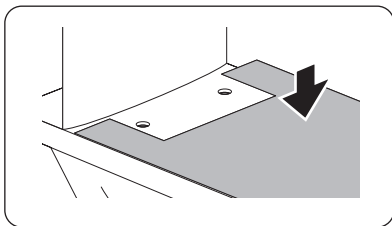

3. ①將橡皮套管塞入陶瓷孔中
②將固定板放置在安裝模板缺口部分
③將不鏽鋼片與調節座放置在安裝槽內
④對準橡皮套管孔放入螺釘並旋緊；

4. 溫度保護裝置可能會在運輸過程因環境溫度過高斷開，安裝前需復位；

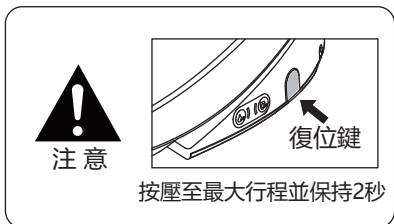

5. 按圖示方向推入電子蓋板，直至聽見“咔嚓”聲，表示已安裝到位；

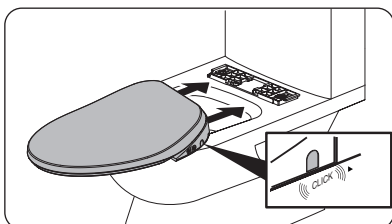

安裝步驟

6.關閉三角凡爾;

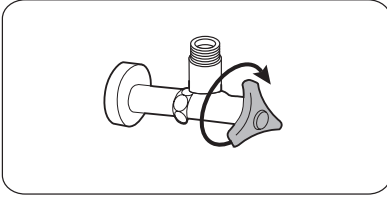

7.編織軟管的安裝;

圖1 直邊馬桶



圖2 直頭連接

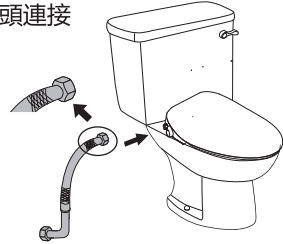

①當陶瓷形狀與圖1相似時，我們建議將編織軟管的直頭一端與電腦馬桶蓋連接。

圖3 收邊馬桶



圖4 彎頭連接

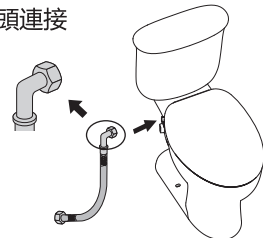

②當陶瓷形狀與圖3相似時，我們建議編織軟管的彎頭一端與電腦馬桶蓋連接。

8.三通的安裝;

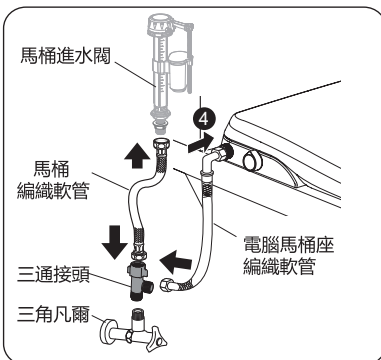

一般情況三通需要安裝在三角凡爾上

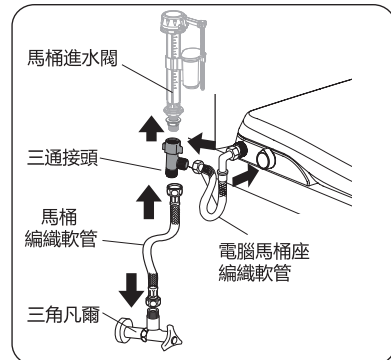

當三角凡爾與牆壁間距過小時，可將三通直接安裝在馬桶進水閥的下方

安裝步驟

9. 打開三角凡爾檢查是否漏水；

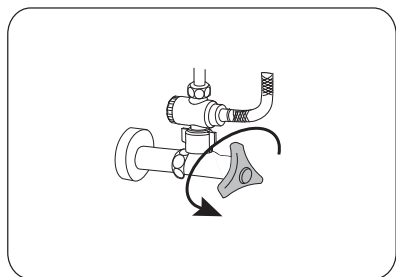

10. 打開旋鈕檢查噴管是否伸出, 注意用手遮擋噴出的水, 以防濺濕；

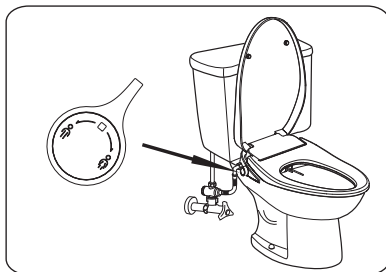

11. 接入電源；



注意

務必先打開旋鈕使噴桿伸出後，再接入電源，以保護內部電路。



嚴禁

1. 嚴禁從便蓋部位搬動產品，容易引起機械故障。
2. 嚴禁接高於40°C的熱水和會結冰的冷水。

安裝遙控器

1. 遙控器安裝

安裝位置：圖示為遙控器建議安裝的位置，可根據家中實際使用情況進行安裝位置

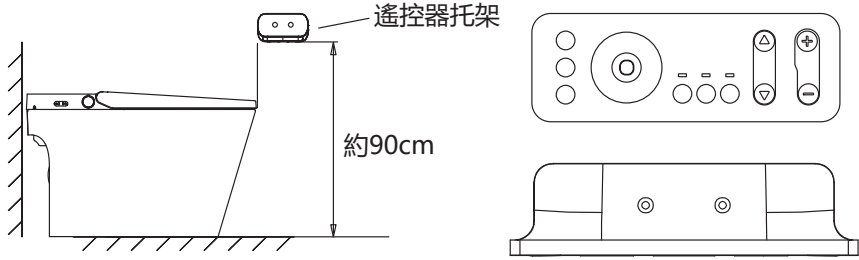

安裝步驟：

- ①用直徑6mm的鑽頭在牆上鑽兩個深度大於45mm的孔，兩孔間距與遙控器安裝孔間距一樣
- ②將配件包中的兩個膨脹管分別塞入牆上的兩個孔內
- ③將配件包中的雙面膠撕開一面，然後黏貼在遙控器托架背面相應位置
- ④撕開雙面膠另外一面，將遙控器托架黏貼在牆上，注意對齊遙控器開孔與牆上的孔
- ⑤用配件包中的兩個螺釘固定遙控器托架
- ⑥打開遙控器背面的電池蓋，裝入電池，蓋上電池蓋
- ⑦將遙控器放置在托架上

2. 遙控器配對

正常情況下，將電池裝入遙控器後，即可正常使用。

若出現使用遙控器但產品無動作時，可以按照下述方式重新配對遙控器：

- ①拔下馬桶電源插頭
- ②長按遙控器停止鍵直到檔位燈閃爍後鬆開
- ③將遙控器靠近蓋板設置按鍵，然後插上電源插頭
- ④檔位燈停止閃爍後常亮，表示配對成功

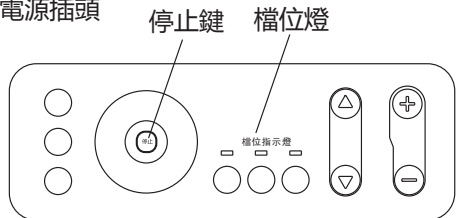

功能說明

● 待機模式

- 1、接入電源後，“嗶”聲表示可正常使用，此時旋鈕燈常亮，夜燈常亮。
- 2、水溫加熱默認低檔位——約35℃；座溫加熱默認低檔位——約33℃。

● 旋鈕沖洗說明

1、女性/臀部清洗功能

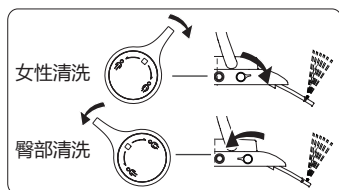

著座後，有“嗶”聲短鳴提示，
旋轉旋鈕，可開啟清洗

2、自潔功能

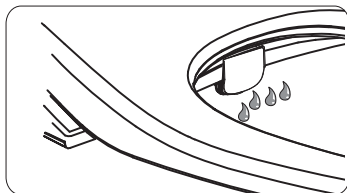

著座後，打開旋鈕，噴桿自潔，
用於清洗噴嘴

提示：清洗結束請關閉旋鈕。

● 按鍵操作



1、燈光設置

長按 ，可以循環設置燈光，切換時有聲音提示

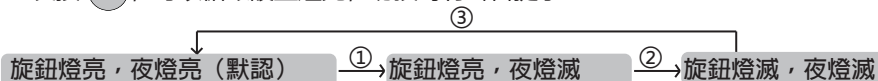

2、清洗模式設置

清洗時，短按 ，循環設置清洗模式，切換過程有聲音提示

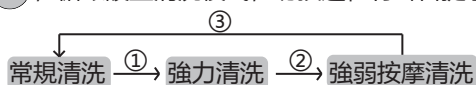

3、暖風模式設置

①清洗結束後，短按 ，開啟暖風功能，開啟時有聲音提示

②關閉暖風功能：A.暖風開啟超過4分鐘後，會自動關閉；

B.直接起身離開可自動關閉；

C.暖風過程中，再次按下  可關閉；

功能說明

• 坐便蓋功能設置說明

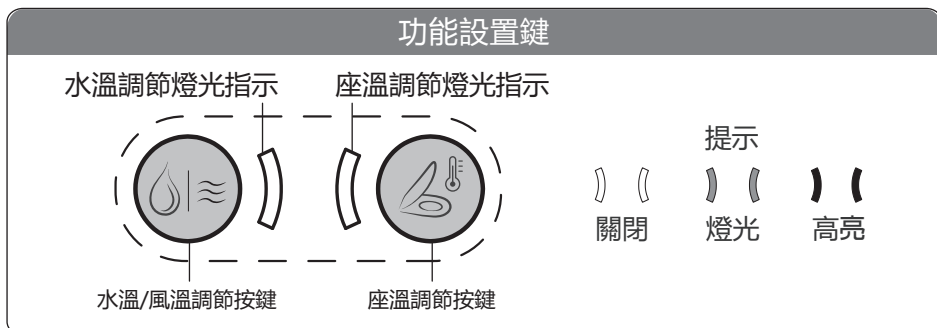

- 使用沖洗功能時，重複按 ，可調節水溫，燈光按順序切換。
- 每次換擋，“嗶”聲短鳴提示；關閉檔位，“嗶”聲長鳴提示。
- 水溫低檔：約35°C 水溫高檔：約38°C

- 使用暖風功能時，重複按 ，可調節風溫，燈光按順序切換。
- 每次換擋，“嗶”聲短鳴提示；低檔位時，“嗶”聲長鳴提示。
- 風溫低檔：約33°C 風溫中檔：約38°C 風溫高檔：約43°C
(具體溫度視環境溫度情況有略微差異)

- 使用座溫功能時，重複按 ，可調節座溫，燈光按順序切換。
- 每次換擋，“嗶”聲短鳴提示，關閉檔位，“嗶”聲長鳴提示。
- 座溫低檔：約33°C 座溫高檔：約37°C

• 保護功能

- 1、防噴功能：人離座後，若旋鈕沒有關閉，產品會持續警報，自動切換為自潔模式將水排入馬桶中。
- 2、水溫保護功能
 - (1) 使用時若水溫超過43°C，會自動切換為持續自潔模式，並發出警報；
 - (2) 此時必須重新接入電源才可正常使用。
- 3、座圈防低溫燙傷功能
人體落座超過5分鐘，系統會自動進入防低溫燙傷模式。

• 停電可用

本產品在停電時，無法調節水溫及座溫，但可使用常溫清洗。

功能介紹-遙控器使用說明

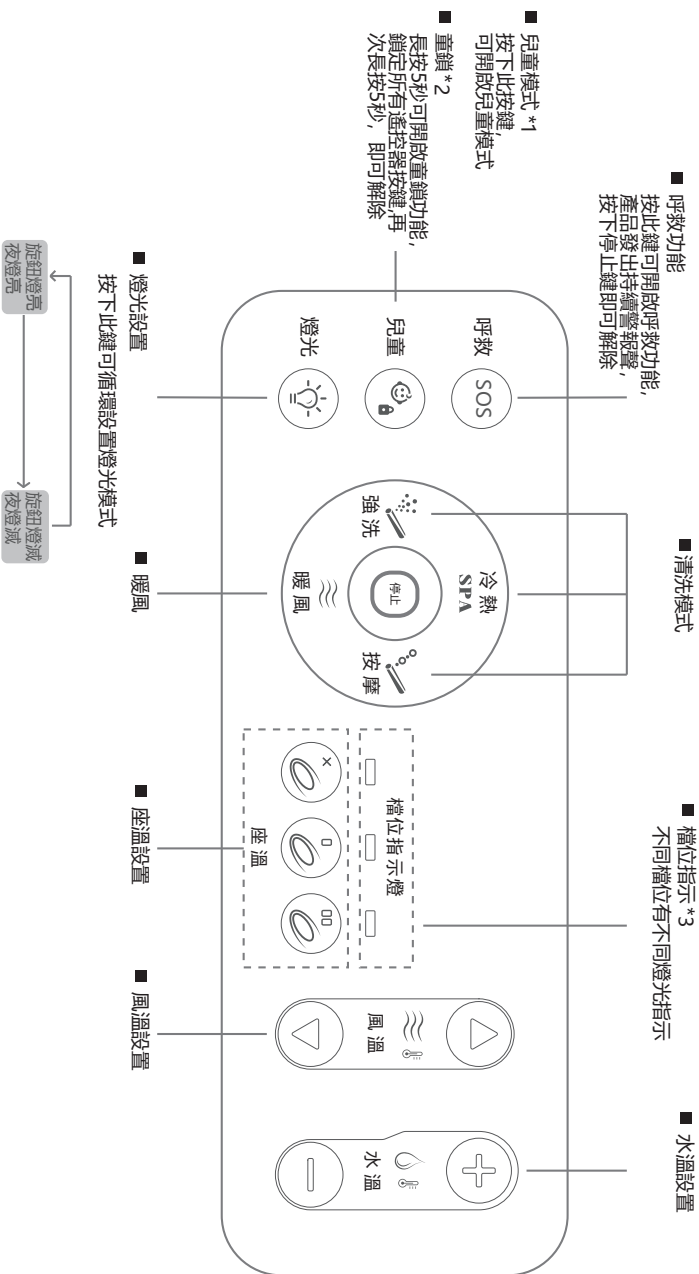

*1 兒童模式開啟後，水溫固定低檔，風溫固定中檔，座溫固定低檔，清洗力稍弱，當再次按下兒童鍵或按停止鍵，則停止該功能，恢復正常模式。

*2 童鎖狀態下，三個檔位指示燈會同時亮起，並依次顯示為紅色，粉色，藍色。

*3 座溫指示燈光為紅色，水溫指示燈光為藍色，風溫指示燈光為粉色，兒童模式下，指示燈為藍色循環閃爍燈光

清潔與維護

• 噴管手動清潔

- 輕輕拉出噴嘴，使用柔軟的布料、海綿或者小刷子沾取中性清潔劑。
- 輕輕扶住噴管，擦拭噴管和噴嘴。

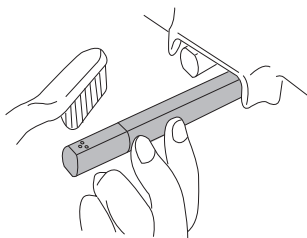

• 清潔過濾網

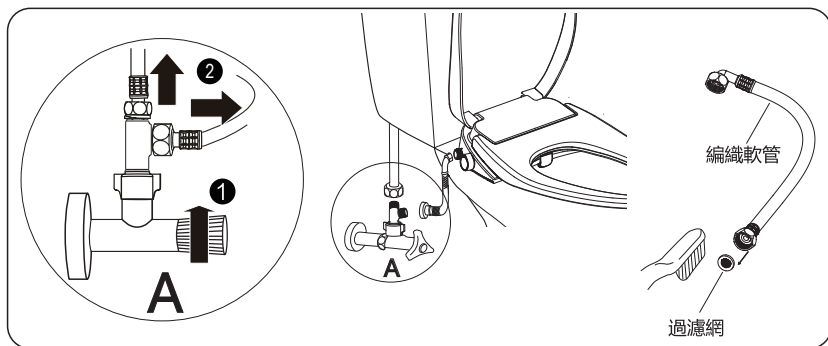

i 溫馨提示：

- 當水流比平常小時，請清潔過濾網。
- 清洗過濾網前請先斷開電源，關閉三角凡爾。
- 過濾網安裝在編織軟管的一端
- 清潔後請將過濾網逆序裝回。

• 產品表面清潔

⚠ 注意：清潔前，請先斷開電源！

- 請用海綿或柔軟的布料沾取常溫水或中性清潔劑擦拭產品表面。
- 在使用清潔劑清潔其他部位時，請掀起上蓋和座圈。
- 待馬桶中的清潔劑完全沖洗乾淨後，才能重新蓋上，否則清潔劑的蒸發可能會腐蝕表面。

• 漏電保護器

請定期檢查漏電保護器，至少每月一次。

檢查方法：

- 按下漏電保護器的復位鍵，指示燈亮起，電源接通。
- 按下漏電保護器的“試驗”鍵，指示燈熄滅，電源斷開。

檢查過程若出現問題，請立即停止使用產品，

聯繫當地供應商或致電服務熱線更換漏電保護器。

請確保產品運作時漏電保護器指示燈常亮。

如果固有線路中已經安裝漏電保護器，請遵照上述方式檢查。

▶ 漏電保護器示意圖



• 冬季產品維護



注意

當衛生間內溫度低於 0°C 時：

- 請拔出電源插頭，並關閉三角凡爾停止進水
- 卸下進水軟管，排空進水軟管中的水
- 通過底部排水螺母將內部水排出

• 長期不使用



注意

長時間不使用本產品時，請排空產品內的水，並切斷電源：

- 拔出電源插頭，關閉三角凡爾，停止進水。
- 卸下進水軟管，排空進水軟管中的水。
- 合上上蓋，用手按住拆卸按鈕，向外拉出電腦馬桶座。
- 通過底部的排水螺母，將內部的水排出。
- 長期不使用時請將蓋板放在陰涼乾燥處。

故障與解答

●故障原因排查

在檢查是否為產品故障前，請先確認如下事項：	
檢查電源 電源是否正常工作 漏電保護器是否跳開 手動復位溫控器（詳見安裝步驟4）	檢查供水 供水是否正常 三角凡爾是否關閉
若出現以下現象，請立即切斷電源並聯繫售後	
漏電保護器頻繁跳開	

▲ 注意：當非出水口發生大量漏水時，請關閉三角凡爾，同時切斷電源。

●漏水故障分析

現象	可能原因	解決方法
不使用时，持續發出報警聲，且出水口大量流水	旋鈕未關閉，啟動防噴功能，自動轉換為自潔（持續向馬桶內流水）	將旋鈕旋轉至關閉位置
不使用时，出水口緩慢滴水，無警報聲	旋鈕關閉不到位，導致滴水	

●清洗故障分析

現象	可能原因	解決方法
打開沖洗旋鈕後不出水	進水軟管折彎，導致堵塞	關閉三角凡爾，重新安裝進水軟管
打開旋鈕後，噴桿不伸出，但持續流水	清洗前需自潔噴頭	等待幾秒後可正常清洗
	沒有坐在座圈感應區	需要坐在座圈的感應區域上（有滴聲提示），然後重新打開旋鈕，即可正常沖洗
	水溫異常，產品過溫保護	拔出電源插頭，5秒後重新接電，產品復位後恢復正常使用；
打開旋鈕後，噴桿不伸出，大量水流入馬桶	溫度傳感器異常，在沒有乾燥分離的環境下使用或清潔產品時水汽進入產品內部導致臨時短路	請將產品放置在乾燥環境內1-2天，重新接電恢復正常使用，若故障依舊，請聯繫售後進行維修或更換；
	管道水壓異常，產品啟動洩壓模式	請關閉三角凡爾，拆除軟管，檢查產品進水口處過濾網是否有異物，重新安裝軟管，打開三角凡爾，然後將旋鈕打開到最大，即可恢復正常使用
水壓正常，清洗水量很少，清洗力弱	水中有雜質，使用一段時間後，過濾網堵塞	請按照說明書相關保養內容清洗軟管過濾網和產品進水口處過濾網
噴桿能正常伸出清洗時，沒有溫水	產品未接入電源	將產品插頭插入電源插座，檢查漏保插頭指示燈是否亮起
	水溫功能被關閉	通過側面按鍵將水溫功能開啟
	產品過溫保護器斷開，需要進行復位操作	將產品拆卸按鍵按壓到最深處並保持兩秒鐘（詳見安裝步驟4）

故障與解答

• 座圈加熱故障分析

現象	可能原因	解決方法
剛接觸座圈時溫度過低	座圈加熱功能被關閉	提前開啟座圈加熱功能
清洗時，座圈溫度降低	產品啟動了低溫防燙傷功能	清洗結束，座圈溫度會再次升高

• 燈光故障分析

現象	可能原因	
夜燈不亮	夜燈被關閉或故障	重新接入電源，故障依舊故障依舊存在，請聯繫售後進行更換
旋鈕燈不亮	旋鈕燈被關閉或故障	

• 暖風故障分析

現象	可能原因	解決方法
按下暖風按鍵無反應	未著座	著座後開啟暖風功能
	清洗過程中無法使用暖風	停止清洗後再按下暖風按鍵
	風機故障	拔下電源，關閉三角凡爾，聯繫售後
無風溫	過溫保護	拔下電源插頭，間隔5分鐘，重新接入電源，若故障依舊，請拔下電源，關閉三角凡爾，聯繫售後

產品尺寸圖

● 產品尺寸圖

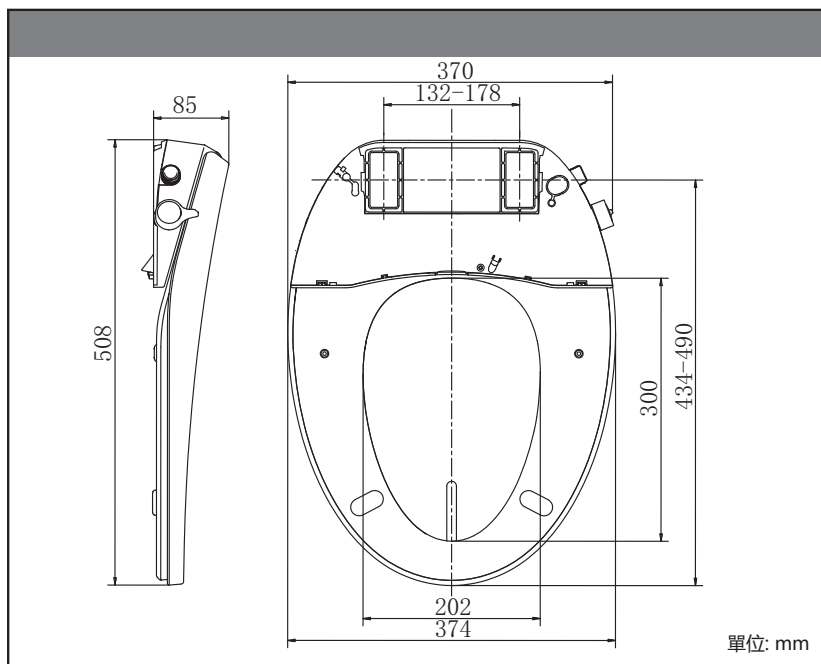

技術規格

項目		描述
額定電壓		110V ~ , 60Hz
額定功率		1050W
最大瞬間功率		1218W
電源線長度		約1.5m
供水壓力		0.1 ~ 0.75MPa (靜壓)
供水溫度		5 ~ 35°C
環境溫度		0 ~ 40°C
淨重		約 3.2kg
防水等級		IPX4
清洗裝置	水量調節	無級調節
	水溫調節	3 檔: 約35/38°C/關閉
	加熱方式	即熱式
	防護裝置	防虹吸閥+防倒流閥
	安全裝置	雙溫控器
座圈加熱	表面溫度	3 檔: 約 33/37°C/關閉
	加熱器功率	42W
	安全裝置	溫控器+保險絲
暖風功能	暖風溫度	3 檔: 約 35-50°C (受環境溫度影響)
	加熱絲功率	150W
	安全裝置	溫控器+保險絲
其他	按摩沖洗	有
	抗菌材料	噴嘴、座圈
	低溫燙傷防護	有
	異常提示	報警聲
	控制操作	一鍵旋鈕
	輔助按鈕	水溫設置; 座溫設置; 風溫設置
	座圈感應	有
	燈光控制	有

*額定功率:

本產品在環境溫度 $20\pm 5^{\circ}\text{C}$, 進水靜壓 $0.18\pm 0.02\text{MPa}$, 進水溫度 $15\pm 1^{\circ}\text{C}$ 條件下, 開始上電、開機, 將水溫及座溫調至高檔。打開臀洗功能進行測試 (參考流量約 $600\text{ml}/\text{min}$ 左右)。測得產品持續穩定工作一個清洗週期 (3分鐘) 的平均功率。

保修卡

尊敬的客戶：

感謝您選用我司電腦馬桶座！在使用中出現問題時，請您按用戶手冊簡單地排除、檢查。當您無法排除時，請聯繫當地的供應商或致電服務熱線。

一、信息資料：

信息資料：	客戶名稱		
	地址		
	電話		
經銷商信息	名稱		
	電話		
型號		產品序列號	
購買日期	年 月 日	保修期	自購買日起免費保修2年

二、保修卡注意事項：

1. 保修卡的內容請填寫完整。
2. 保修卡和發票是享受保修的重要憑證。保修期內產品出現故障，經銷商或本公司售後服務人員上門維修時，請您出示保修卡和發票。
3. 保修卡無法補發，請您妥善保管。

三、免費維修規定

保修期內，按照使用說明、注意事項等內容正常使用範圍內出現故障的，本公司將免費維修。

四、下列情況不屬於免費維修服務範圍，需有償維修：

1. 超出保修期的。
2. 保修期內無法出示有效的發票和保修卡的。
3. 購買後因運輸、碰撞等引起的故障或損壞的。
4. 保修期內，非正常使用中損壞、人為因素或者自然災害造成的故障和損壞，如火災、地震、洪水、閃電或者環境汙染等造成產品故障或損壞的。
5. 由於用戶的原因或責任，自行分拆、改裝或維修造成產品故障或損壞的。
6. 使用中違反保養規定而引起的故障或損毀的，如不按保養要求使用清潔劑或擦拭保養方式不當等因素造成的。
7. 由於沙子、雜質等原因造成消耗品（如密封圈等）或產品出現故障或損壞的。
8. 根據客戶要求進行二次移機的。



KARAT.®