

使用説明書



Multimedia Projector

EB-G7905U	EB-G7000W
EB-G7900U	EB-G7805
EB-G7500U	EB-G7800
EB-G7400U	EB-G7100
EB-G7200W	





說明書中符號的意義

• 安全使用須知

本文件和投影機均使用圖像符號來顯示安全使用投影機的方法。
請了解並遵守注意事項的符號，避免造成人身傷害和財產損失。

 警告	本符號代表若有疏忽，可能因錯誤操作而造成人身傷害或 甚至死亡的注意事項。
 注意	本符號代表若有疏忽，可能因錯誤操作而造成人身傷害或 外傷的注意事項。

• 一般資訊使用須知

注意	表示如果不採取足夠的措施可能引起投影機的損壞和人身傷害的內容。
	表示方便用戶使用的一些相關資訊。
	表示可以找到相關主題詳細資訊的所在頁。
	表示在該符號前或有劃底線的用語在詞彙表中作了說明。請參閱“附錄”章節中的“詞彙表”一節說明。  “用語解說” 第234頁
[名稱]	表示在遙控器或操作面板上按鈕的名稱。 實例：[Esc] 鈕
選單名稱	指出配置選單項目。 實例： 從 影像 選擇 亮度 。 影像 - 亮度

使用投影機之前，請務必閱讀以下內容。

☛ [安全使用須知](#)

安裝警告和注意事項

從天花板上懸吊投影機時，需要選購天花板吊架。

☛ [“選購件” 第205頁](#)

警告

- 請勿在投影機可能碰到水或淋到雨或濕度高的位置使用或安裝投影機，例如室外、浴室內或淋浴間等，否則可能會造成火災或觸電。
- 從天花板上懸吊投影機時，需要特殊的安裝方法 (天花板吊架)。若未正確執行安裝工作，投影機可能會傾倒，並可能會導致人員受傷或意外。與經銷商聯繫，或按照Epson投影機聯繫清單中所提供的地址，與離您最近的維修據點聯繫。
☛ [Epson投影機聯繫清單](#)
- 若您在天花板吊架固定點用黏著劑防止螺釘鬆脫，或是在投影機上用潤滑油或其他油類，投影機機殼可能會斷裂，導致投影機墜落。而此可能造成意外或使天花板吊架下方的人員受傷。
安裝或調整天花板吊架時，請勿使用黏著劑防止螺絲鬆脫，也不要使用潤滑油或其他油類。
- 請勿蓋住投影機的進氣口或排氣口。如果蓋住其中一個通氣口，可能導致內部溫度上升而發生火災。
- 請勿在鏡頭前放置可燃物體。如果您設定自動開啟投影機的排程，在鏡頭前放置任何可燃物體可能會引發火災。
- 請勿將電源線與其他連接纜線綁在一起。否則可能會造成火災。
- 請僅使用指定的電源電壓。否則可能會造成火災或觸電。

警告

- 處理電源線時請小心。否則可能會造成火災或觸電。處理電源線時，應注意下列要點。
 - 請勿將多條電源線插入單一電源插座。
 - 若電源線上沾黏任何異物 (如灰塵)，請勿插入電源線。
 - 請務必將電源線完全插入。
 - 請勿用濕漉的雙手插入或拔下電源線。
 - 拔下電源線時，請勿拉線。務必以握住插頭的方式拔下。
- 請勿使用損壞的電源線。否則可能會造成火災或觸電。處理電源線時，應注意下列要點。
 - 不可修改電源線。
 - 請勿將任何重物壓在電源線上。
 - 切勿彎曲、扭轉或用力拉扯電源線。
 - 請勿將電源線佈線在發熱裝置旁。

注意

請勿將投影機放在不平穩的表面上，例如不平穩的桌上或傾斜表面上。垂直投影時，請適當安裝投影機，避免投影機掉落。否則可能會造成受傷。

注意

- 請勿將投影機安裝於會受到震動或衝擊的位置。
- 請勿將投影機安裝於高壓線或會產生磁場的物體附近。否則投影機可能會運作不正常。
- 請勿在會出現極端溫度的地點使用或存放投影機。此外，請避免讓溫度突然變化。

請務必在未超過下列操作或存放溫度範圍的地點使用或存放投影機。

- 操作溫度範圍

0 至 +45°C (海拔 0 至 1,500 m, 無結露)

0 至 +40°C (海拔 1,501 至 3,048 m, 無結露)

0 至 +35°C (海拔 3,049 至 5,000 m, 無結露)

- 存放溫度範圍: -10 至 +60°C (無結露)

- 在超過 1,500 m 的海拔使用投影機時，請將**高海拔模式**設定為**開啟**。

☛ **擴展 - 操作 - 高海拔模式** [第132頁](#)

注意

- 投影機傾斜投影時，傾斜角度請勿超過指定的角度。否則可能會造成故障或意外發生。

傾斜角度

垂直：在 360 度的範圍內，可以使用任何角度安裝。

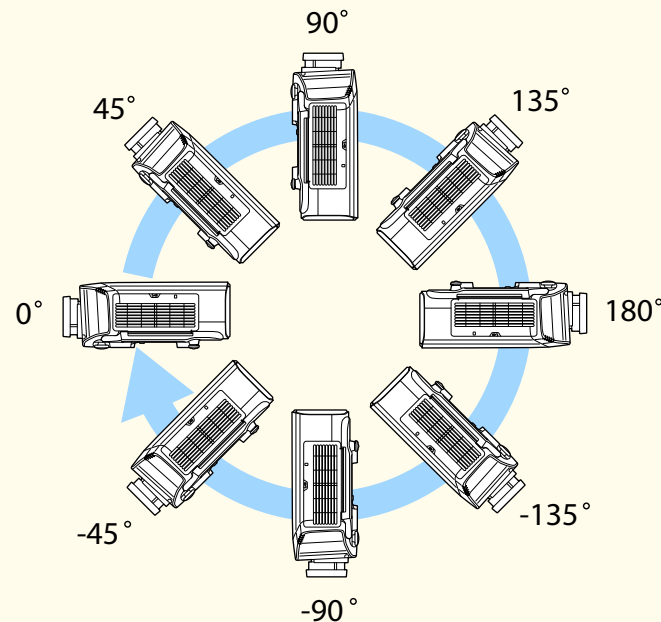

水平：可以在後撐腳伸出或縮回的範圍 (約 ± 1.3 度) 內傾斜。撐腳可以安裝及拆下。請注意，撐腳伸出 10 mm 以上就會分開。

- 安裝完成後，請務必設定**方向**。如果沒有設定，投影機無法正確冷卻，且燈泡性能可能會降低。
☛ “設定方向” [第26頁](#)
- 使用投影機時，角度錯誤或配置選單設定錯誤均會導致故障，且會縮短光學零件的使用壽命。

注意

- 請確保牆壁與排氣口及進氣口之間留有如下圖所示的空隙。

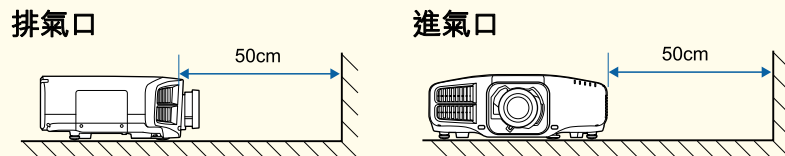

- 安裝多台投影機時，請確保各投影機之間留有至少 50 cm 的空隙。此外，請確保排氣口的熱氣不會進入進氣口。

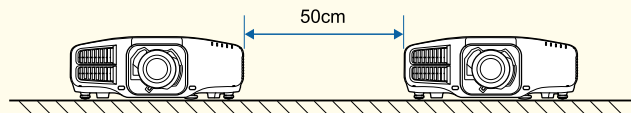

- 請勿將多台投影機直接疊在一起。

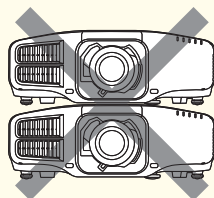

- 開始投影後，建議將聚焦、縮放及鏡頭移動設為至少 20 分鐘，這是因為開啟投影機後影像會不穩定。
- 使用垂直鏡頭移動撥盤調整影像高度時，請從下到上移動影像進行調整。如果從上到下進行調整，影像位置可能會在調整後略微向下移動。

直向安裝注意事項

直向安裝需使用專用的吊架。請洽詢專業人員並備妥吊架。

注意

- 妥善規劃，避免吊架掉落。
- 使用市售 M6 螺絲 (深度最大 12 mm) 固定投影機的天花板吊架固定點以及吊架的四個點 (無須拆下投影機的撐腳)。

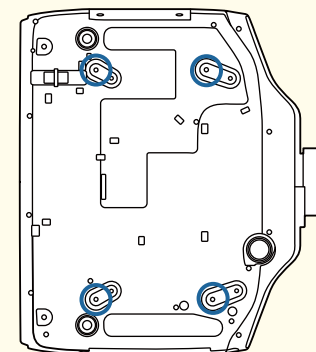

注意

- 安裝投影機時，請確認進氣口朝下。若進氣口朝上，投影機不會正確冷卻，且可能會引發故障。

傾斜角度

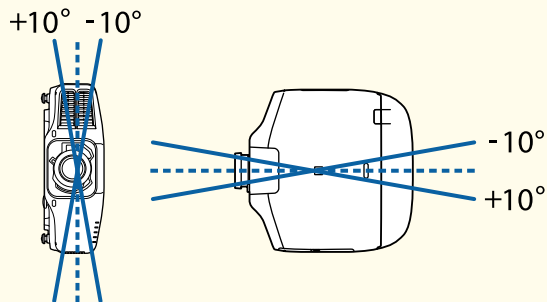

使用本投影機的角度若超出上圖說明的範圍，可能會損壞投影機或導致意外。

- 安裝投影機時，請確認進氣口朝下，且投影機與地板之間至少留有如下圖所示一樣寬的空隙。請確保底部保留 400 x 200 mm 的空隙，避免阻塞進氣口。

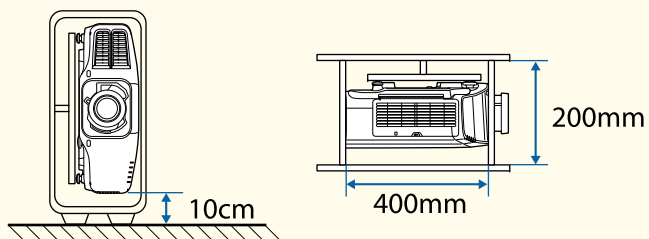

- 安裝完成後，請務必設定方向。如果沒有設定，投影機無法正確冷卻，且燈泡性能可能會降低。
 🖱️ “設定方向” [第26頁](#)
- 在一般安裝下，請勿繼續使用已使用超過 2000 小時以上的燈泡。此可能會導致投影機發生故障或燈泡性能降低。

使用警告和注意事項

警告

- 請勿蓋住投影機的進氣口或排氣口。如果蓋住其中一個通氣口，可能導致內部溫度上升而發生火災。
- 投影時請勿注視鏡頭。
- 在投影期間，請勿使用鏡頭蓋（拆卸式）或書本等物品擋住投影機光線。如果投影機的光線遭擋住，光線照射的區域會變熱而可能導致熔化、造成灼傷或起火。此外，鏡頭可能會因光線反射而變熱，導致投影機發生故障。若要停止投影，請使用 A/V 靜音功能或關閉投影機。
- 投影機使用具有高內部壓力的水銀燈作為光源。如果燈泡受到震動、衝擊或使用時間過久，燈泡可能破裂或不會亮起。如果燈泡爆炸，氣體可能會泄出且可能有玻璃碎片散落而導致受傷。請務必遵守以下指示。
 - 不要拆解或損壞投影燈或使其遭受任何碰撞。
 - 不要在運作時把臉靠近投影機。
 - 特別是在採用吊頂方式安裝情況下，打開投影燈燈蓋時可能會掉下細小的玻璃碎片。
 您自行清潔投影機或更換投影燈時，請充分注意防止玻璃碎片掉進眼睛或嘴中。

如果燈泡破裂，請立即保持區域通風；如果玻璃碎片不慎吸入、進入眼睛或口中，請立即就醫。另外，有關正確廢棄處理的情況請參照您當地的法規，請勿將其扔入廢物箱。

注意

投影進行時，請勿將易遇熱變形的物體置於排氣口附近，也不要將臉和手靠近排氣口。

注意

- 請勿反復在關機後立即重新開啟。頻繁地開關電源可能會縮短燈泡的使用壽命。
- 如非必要請勿拆下鏡頭組件。若灰塵或髒汙進入投影機內部，不但會降低投影品質，還可能導致故障。
- 請避免雙手或手指觸碰到鏡頭部位。若鏡頭表面留有指印或油漬，投影品質會降低。
- 裝上鏡頭組件後再存放投影機。
若儲存投影機時未裝上鏡頭組件，則灰塵與髒汙可能會進到投影機內部，導致故障或投影品質降低。
- 存放時，請務必從遙控器取出電池。若電池長時間留在遙控器內，電池可能會漏液。

運輸注意事項

投影機內部有許多玻璃零件與精密元件。為避免運送途中因撞擊而損壞，請依照下列方式處理投影機。



注意

請勿單人搬運投影機。取出或搬運投影機時皆須雙人作業。

注意

- 近距離搬動
 - 關閉投影機電源並拔下所有纜線。
 - 蓋上鏡頭蓋。
- 運送時
 - “近距離搬動”的幾點事項檢查完畢後，請準備下列物品包裝投影機。
 - 若裝有選購鏡頭，請取下鏡頭組件。
 - 若投影機未裝設鏡頭，請裝上購買投影機時鏡頭架隨附的鏡頭蓋。
 - 若投影機有內建鏡頭，請裝上鏡頭。請裝上您當初購買時在鏡頭組件周圍裝上的保護墊。
 - 將鏡頭位置移至起始位置。
 - “調整投影影像的位置 (鏡頭移動)” [第30頁](#)
 - 為避免碰撞，請利用包裝材料妥善包裹投影機，並放入厚紙箱。確定已告知貨運公司內為精密設備。

說明書中符號的意義 2

簡介

各部件的名稱和功能 13

前端/上方	13
後	14
介面	15
底面	16
操作面板	16
遙控器	18
更換遙控器電池	20
遙控器操作範圍	22
將纜線連接至遙控器	22

準備投影機

安裝投影機 24

拆下與安裝投影機鏡頭組件	24
安裝	24
鏡頭校正	25
拆除	25
安裝設定	26
設定方向	26
變更影像的方向 (投影模式)	27
直向安裝投影	27
屏幕設定	28
調整投影畫面上影像的位置	29
顯示測試圖樣	29
調整投影影像的位置 (鏡頭移動)	30
調整影像大小	33
修正聚焦	34
修正失真 (影像變形)	34
登錄及載入鏡頭調整值	35
調整投影影像的高度 (適用於一般安裝)	37

調整水平傾斜 (適用於一般安裝)	37
ID 設定	37
設定投影機 ID	38
檢查投影機 ID	38
設定遙控器 ID	38
設定時間	39
其他設定	40
與基本操作相關的設定	40
與顯示相關的設定	41

連接設備 42

連接電腦	42
連接影像源	44
連接外部設備	45
連接 LAN 纜線	46
連接 HDBaseT 發射器	46
安裝無線 LAN 組件	48
使用 Quick Wireless Connection USB Key	49
安裝纜線蓋	49
安裝	50

基本用法

開啟投影機 52

主畫面	52
-----	----

關閉投影機 54

投影影像 55

自動偵測輸入信號並變更投影的影像 (訊源搜尋)	55
用遙控器切換至目標影像	56
調整音量	56

調整投影的影像 58

修正失真投影影像	58
水平垂直梯形修正	59
Quick Corner	60

彎曲表面	61
轉角牆	70
點修正	79
選擇投影品質 (選擇顏色模式)	81
設定自動光圈	82
變更投影影像的長寬比	82
變更方法	82
調整影像	85
色相、飽和度和明亮度調整	85
伽瑪係數調整	86
畫面補插	89
調整影像解析度 (影像增強)	90
4K 增強 (僅限 EB-G7905U/EB-G7900U/EB-G7500U/EB-G7400U)	90
影像預設模式	91
噪訊抑制	91
MPEG 噪訊抑制	92
超解像	92
細節增強	92
投影 3D 影像	93

實用的功能

多重投影方式功能	95
準備工作	95
邊混合	95
調整影像的邊緣 (邊混合)	95
修正亮度 (僅限 EB-G7905U/EB-G7900U/EB-G7500U/EB-G7200W/EB-G7000W/EB-G7805/EB-G7800/EB-G7100)	98
微調色彩平衡	99
並排顯示	104
顯示已調整比例的影像	105
投影功能	107
同時投影兩個影像 (Split Screen)	107
分割畫面投影的輸入源	107
操作步驟	108
分割畫面投影期間的限制	110

暫時隱藏影像與聲音 (A/V 靜音)	110
靜止影像 (靜止)	111
放大部分影像 (E 變焦)	111
儲存用戶標識	112

記憶功能 114

保存/載入/刪除/重設記憶	114
---------------	-----

排程功能 116

儲存排程	116
設定排程	116
檢查排程	117
編輯排程	117

安全功能 119

管理使用者 (密碼保護)	119
密碼保護的類型	119
設定密碼保護	119
輸入密碼	120
限制操作	120
操作鎖定	121
鏡頭鎖定	122
遙控器按鈕鎖定	122
防盜鎖	123
安裝線鎖	123

配置選單

使用配置選單 125

功能一覽表 126

配置選單表	126
網路選單	127
影像選單	128
信號選單	129
設定選單	131
擴展選單	132

網路選單	136	映像模糊、失焦或失真	172
操作網路選單的注意事項	137	影像失真或扭曲	172
螢幕小鍵盤操作	138	影像被截斷 (過大) 或縮小，或長寬比不合，或影像顛倒	173
基本選單	138	影像顏色不正確	174
無線LAN選單	139	影像一片黑暗	174
有線LAN選單	141	投影開始時的問題	175
通知選單	142	投影機無法開機	175
其他選單	143	其他問題	175
重設選單	143	聽不到聲音或聲音微弱	175
資訊選單 (僅供顯示)	143	遙控器不起作用	176
重設選單	144	外部監視器無法顯示影像	177
批次設定	146	我要變更訊息和選單的語言	177
使用 USB 隨身碟進行設定	146	即使投影機發生問題也沒有收到電郵	177
將設定儲存至 USB 隨身碟	146	此時會顯示保存時間的電池電量偏低。	178
向其他投影機反映儲存的設定	148	關於 Event ID	179
使用 USB 纜線連接電腦與投影機來進行設定	150	維修	
儲存設定至電腦	150	清潔	181
向其他投影機反映儲存的設定	151	清潔投影機表面	181
設定失敗時	152	清潔鏡頭	181
故障排除		清潔空氣濾網	181
使用說明	154	清潔空氣濾網	181
如何判讀指示燈	156	消耗品的更換	184
判讀狀態資訊	162	更換燈泡	184
顯示內容的說明	163	燈泡更換期	184
解決故障問題	169	如何更換燈泡	184
與影像有關的問題	170	重設燈時	186
沒有影像出現	170	更換空氣濾網	187
無法顯示移動影像	170	空氣濾網更換期	187
投影自動停止	171	如何更換空氣濾網	187
顯示不支援。	171	影像維護	189
顯示無信號。	171	面板合光調整	189
		顏色均勻度	190

附錄

監視及控制 193

關於 EasyMP Monitor	193
關於 Message Broadcasting	193
使用網路瀏覽器變更設定 (Epson Web Control)	193
顯示 Epson Web Control 畫面	193
Basic Control 畫面	194
OSD Control Pad 畫面	194
Lens Control 畫面	195
Status Information 畫面	197
使用郵件通知功能報告問題	197
讀取錯誤通知郵件	198
使用 SNMP 進行管理	198
ESC/VP21 指令	199
指令表	199
電纜配線	199
關於 PJLink	200
關於 Crestron RoomView®	201
從電腦操控投影機	201

選購件及消耗品 205

選購件	205
消耗品	205

投影屏大小及投影距離 207

投影距離 (適用於 EB-G7905U/EB-G7900U/EB-G7500U/EB-G7400U/EB-G7200W/EB-G7000W)	207
ELPLM08	207
ELPLX01	208
ELPLU03	208
ELPLU04/ELPLU02	209
ELPLW05	210
ELPLW06/ELPLW04	210
ELPLM09/ELPLS04	211
ELPLM10/ELPLM06	212
ELPLM11/ELPLM07	213
ELPLL08/ELPLL07	214

ELPLR04	215
投影距離 (適用於 EB-G7805/EB-G7800/EB-G7100)	216
ELPLM08	216
ELPLX01	217
ELPLU03	217
ELPLU04/ELPLU02	218
ELPLW05	219
ELPLW06/ELPLW04	219
ELPLM09/ELPLS04	220
ELPLM10/ELPLM06	221
ELPLM11/ELPLM07	222
ELPLL08/ELPLL07	223
ELPLR04	224
偏光鏡 (ELPPL01) 安裝距離	225
EB-G7905U/EB-G7900U/EB-G7500U/EB-G7400U	225
EB-G7200W/EB-G7000W	225
EB-G7805/EB-G7800/EB-G7100	225

支援的監視器顯示 226

可支援的解析度	226
電腦信號 (類比 RGB)	226
分量視頻	226
複合視頻	226
來自 DVI-D 埠、HDMI 埠及 HDBaseT 埠*1 的輸入信號	226

規則 228

投影機一般規格	228
---------------	-----

外形尺寸圖 232

用語解說 234

一般注意事項 236

關於標誌	236
商標和著作權	237

安全符號清單 (對應 IEC60950-1 A2) 238

索引 240



簡介

本章說明各部件名稱。

本說明書所使用的插圖適用於 EB-G7900U (已安裝縮放鏡頭 ELPLM08)。

前端/上方

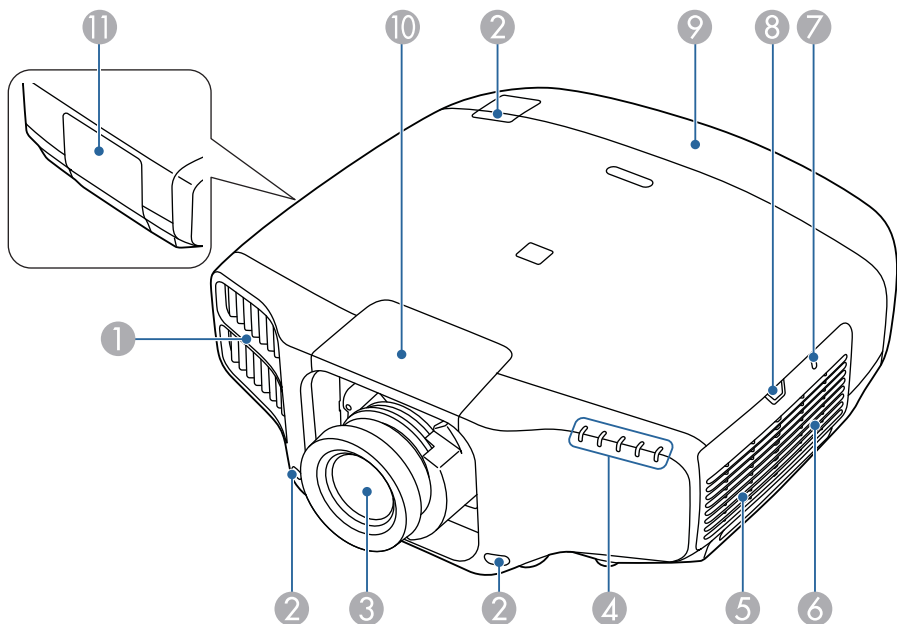

名稱	功能
① 排氣口	用於排放降低投影機內部溫度空氣的排氣口。 <div style="border: 1px solid black; padding: 5px; margin-top: 10px;"> ⚠ 警告 請勿直視通風口。如果燈泡爆炸，氣體可能會泄出且可能有玻璃碎片散落而導致受傷。如果玻璃碎片不慎吸入、進入眼睛或口中，請立即就醫。 </div> <div style="border: 1px solid black; padding: 5px; margin-top: 10px;"> ⚠ 注意 投影時，切勿將臉和手靠近排氣口，也不要將遇熱易變形或損壞的物體置於排氣口附近。排氣口吹出的熱空氣可能會導致燒毀、變形或發生意外。 </div>
② 遙控接收器	接收遙控器的信號。
③ 投影鏡頭	透過此處投影影像。 <div style="border: 1px solid black; padding: 5px; margin-top: 10px;"> ⚠ 注意 移動鏡頭時，請勿將手放在鏡頭組件附近。手指可能夾入鏡頭組件與投影機之間而受傷。 </div>
④ 狀態指示燈	指示燈之顏色、閃爍或亮起與否，均顯示投影機的狀態。 🖱️ “如何判讀指示燈” 第156頁
⑤ 揚聲器	輸出音頻。
⑥ 進氣口 (空氣濾網)	吸入空氣以降低投影機內部溫度。 🖱️ “清潔空氣濾網” 第181頁
⑦ 無線 LAN 指示燈	指出選購之無線 LAN 組件的存取狀態。 🖱️ “選購件” 第205頁

名稱	功能
8 空氣濾網蓋操作鈕	使用此鈕可開啟空氣濾網蓋。 ☛ “更換空氣濾網” 第187頁
9 纜線蓋	背部介面纜線連接區的蓋子。 ☛ “安裝纜線蓋” 第49頁
10 鏡頭更換蓋	安裝或拆卸鏡頭時取下。 ☛ “拆下與安裝投影機鏡頭組件” 第24頁
	 注意 移動投影機時，請勿抓住鏡頭更換蓋。鏡頭更換蓋可能被拆下且投影機可能掉落，因而導致受傷。
11 燈泡蓋	更換投影機內的燈泡時打開此蓋。 ☛ “更換燈泡” 第184頁

後

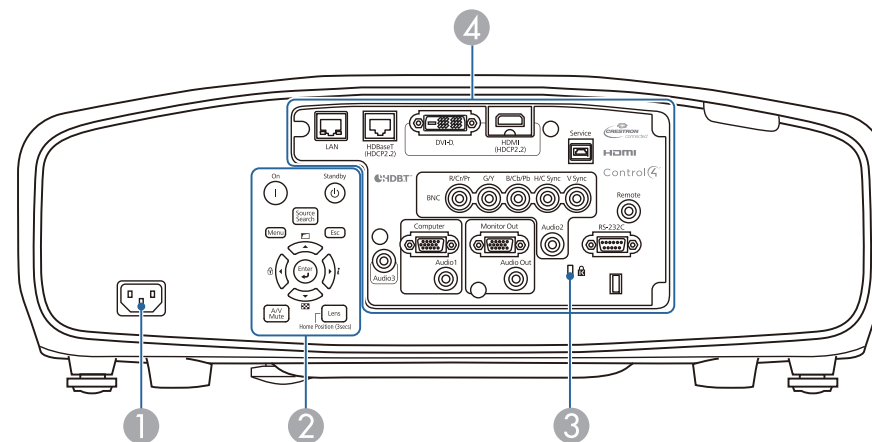

名稱	功能
1 電源插座	將電源線連接至投影機。
2 操作面板	☛ “操作面板” 第16頁
3 安全插槽	本安全插槽與 Kensington 公司所生產的微型存放保安系統相容。 ☛ “防盜鎖” 第123頁
4 介面	☛ “介面” 第15頁

介面

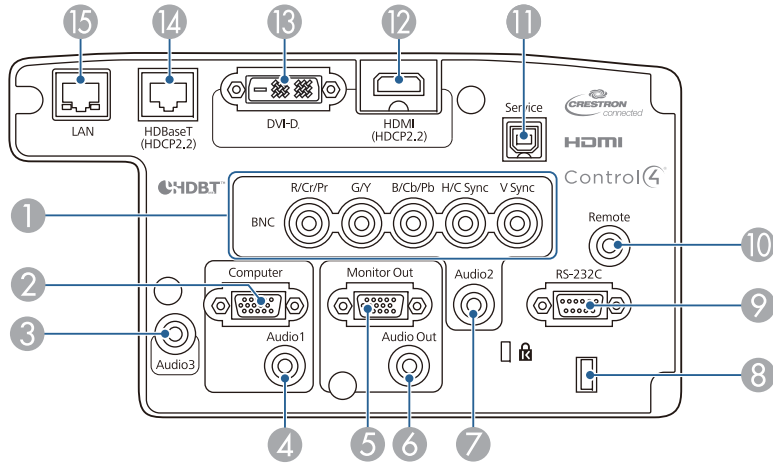

名稱	功能
① BNC 埠	接收來自電腦的類比 RGB 信號及來自其他視頻來源的分量視頻信號。
② Computer 埠	接收來自電腦的類比 RGB 信號及來自其他視頻來源的分量視頻信號。
③ Audio3 埠	從連接至 HDMI 或 DVI-D 埠的設備輸入音頻。
④ Audio1 埠	從連接至 Computer 埠的設備輸入音頻。
⑤ Monitor Out 埠	將連接至 Computer 埠或 BNC 埠的電腦類比信號輸出至外部監視器。您不能輸出從其他埠輸入的信號或分量視頻信號。
⑥ Audio Out 埠	從目前的投射影像輸出音頻至外部揚聲器。
⑦ Audio2 埠	從連接至 BNC 埠的設備輸入音頻。
⑧ 纜線夾	使用市售的線束固定纜線。
⑨ RS-232C 埠	從電腦控制投影機時，可使用 RS-232C 纜線，將投影機連接至電腦。此埠專為控制用，平常不得使用。 ☛ “ESC/VP21 指令” 第199頁

名稱	功能
⑩ Remote 埠	連接選購的遙控器纜線組，用於輸入來自遙控器的信號。遙控器纜線插上 Remote 埠時，投影機上的遙控接收器將停用。 ☛ “選購件” 第205頁
⑪ Service 埠	此埠由維修人員用來控制投影機。此埠通常不應使用。
⑫ HDMI 埠	輸入 HDMI 相容的視頻設備與電腦的視頻信號。
⑬ DVI-D 埠	輸入電腦 DVI-D 信號。
⑭ HDBaseT 埠	以 LAN 纜線連接至選購的 HDBaseT 發射器。 ☛ “連接 HDBaseT 發射器” 第46頁 ☛ “選購件” 第205頁
⑮ LAN 埠	以 LAN 纜線連接至網路。

底面

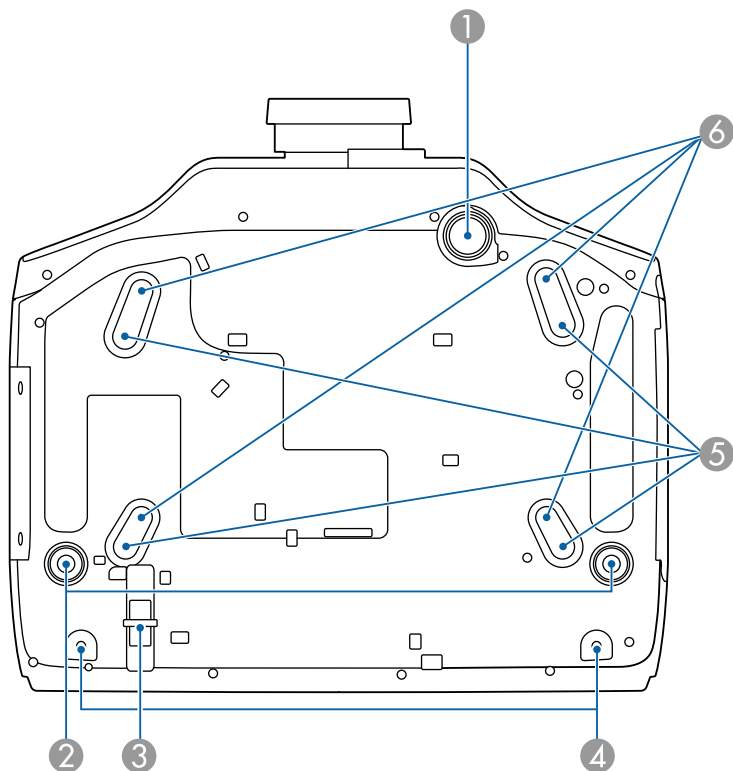

名稱	功能
① 前可調撐腳	安裝在桌面之類表面時，延伸撐腳可調整影像的位置。 ☛ “調整投影影像的高度 (適用於一般安裝)” 第37頁
② 後撐腳	安裝於桌面之類表面時，轉動即可伸出及縮回，以調整水平傾斜角度。 ☛ “調整水平傾斜 (適用於一般安裝)” 第37頁
③ 安全纜線安裝點	將市售的線鎖穿過此處，以鎖至定位。 ☛ “安裝線鎖” 第123頁

名稱	功能
④ 用來固定纜線蓋的螺絲孔	用來將纜線蓋固定在正確位置的螺絲孔。 ☛ “安裝纜線蓋” 第49頁
⑤ 天花板吊架固定點 (適用於 ELPMB47/ELPMB48，四點)	將投影機懸吊在天花板上時，請將選購的天花板吊架安裝在這裡。 ☛ “安裝投影機” 第24頁
⑥ 天花板吊架固定點 (適用於 ELPMB22，四點)	☛ “選購件” 第205頁

操作面板

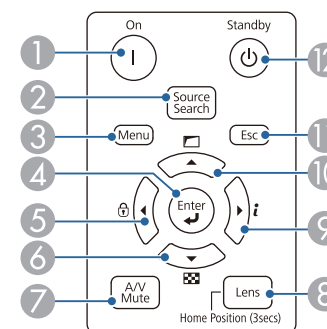

名稱	功能
① [⏻] 鈕	開啟投影機。
② [Source Search] 鈕	切換到傳送影像的下一個輸入源。 ☛ “自動偵測輸入信號並變更投影的影像 (訊源搜尋)” 第55頁
③ [Menu] 鈕	顯示及關閉配置選單。 ☛ “使用配置選單” 第125頁
④ [↵] 鈕	<ul style="list-style-type: none"> 顯示配置選單或“說明”畫面時，按下此鈕會接受並輸入目前的選擇，並進入下一層。 從 Computer 埠或 BNC 埠投影類比 RGB 信號時，如果按下此鈕，可以自動最佳化跟蹤、同步和位置。

名稱	功能
⑤ [◀]/[Ⓜ] 鈕	<ul style="list-style-type: none"> 顯示操作鎖定畫面，讓您可以進行設定以鎖定操作面板按鈕。 <ul style="list-style-type: none"> ☛ “限制操作” 第120頁 顯示配置選單或“說明”畫面時，按下此鈕會選擇選單項目和設定值。 <ul style="list-style-type: none"> ☛ “使用配置選單” 第125頁 ☛ “使用說明” 第154頁
⑥ [▼]/[Ⓜ] 鈕	<ul style="list-style-type: none"> 顯示測試圖樣。 <ul style="list-style-type: none"> ☛ “顯示測試圖樣” 第29頁 顯示配置選單或“說明”畫面時，按下此鈕會選擇選單項目和設定值。 <ul style="list-style-type: none"> ☛ “使用配置選單” 第125頁 ☛ “使用說明” 第154頁
⑦ [A/V Mute] 鈕	<p>開啟或關閉視頻和音頻。</p> <ul style="list-style-type: none"> ☛ “暫時隱藏影像與聲音 (A/V靜音)” 第110頁
⑧ [Lens] 鈕	<p>每次按下此按鈕，會依序顯示鏡頭移動、縮放、聚焦及失真的調整畫面。</p> <p>如果按下超過三秒，鏡頭會返回起始位置。</p>
⑨ [▶]/[i] 鈕	<ul style="list-style-type: none"> 顯示配置選單中的資訊選單。 <ul style="list-style-type: none"> ☛ “資訊選單 (僅供顯示)” 第143頁 顯示配置選單或“說明”畫面時，按下此鈕會選擇選單項目和設定值。 <ul style="list-style-type: none"> ☛ “使用配置選單” 第125頁 ☛ “使用說明” 第154頁
⑩ [▲]/[□] 鈕	<ul style="list-style-type: none"> 使用配置選單的幾何修正中的設定執行畫面調整。 <ul style="list-style-type: none"> ☛ 設定 - 幾何修正 第131頁 顯示配置選單或“說明”畫面時，按下此鈕會選擇選單項目和設定值。 <ul style="list-style-type: none"> ☛ “使用配置選單” 第125頁 ☛ “使用說明” 第154頁
⑪ [Esc] 鈕	<ul style="list-style-type: none"> 按此鈕可結束當前正在使用的功能。 顯示配置選單時，按下此鈕會移至選單前一層。 <ul style="list-style-type: none"> ☛ “使用配置選單” 第125頁

名稱	功能
⑫ [⏻] 鈕	關閉投影機。

遙控器

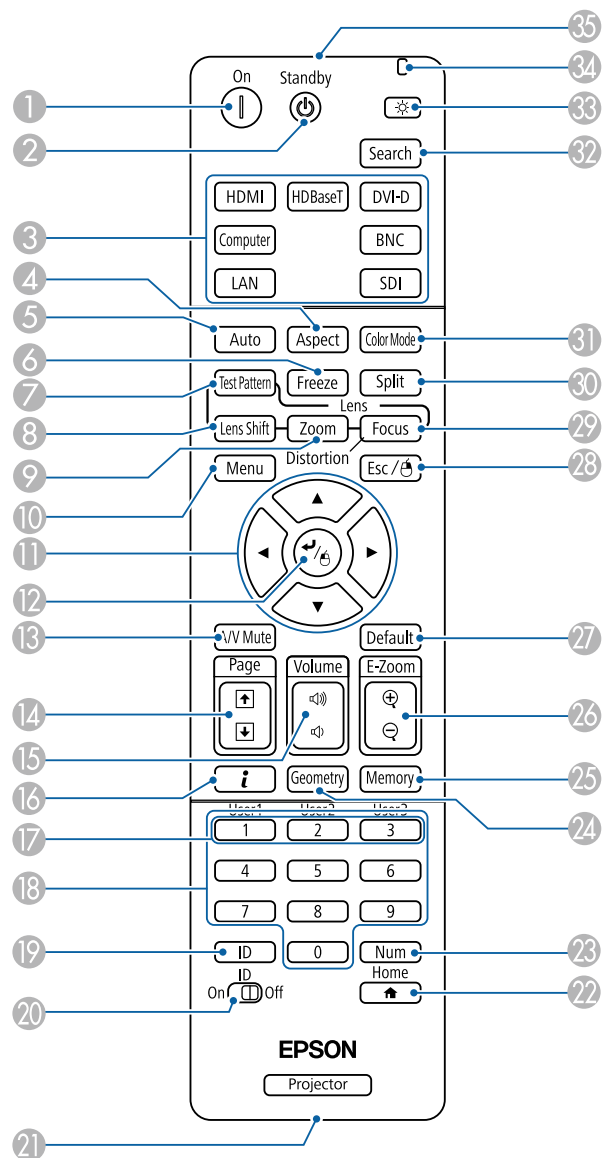

名稱	功能
① [On] 鈕	開啟投影機。
② [Standby] 鈕	關閉投影機。
③ 切換輸入鈕	切換至每個輸入埠的影像。 ● “用遙控器切換至目標影像” 第56頁 本投影機無法使用 [SDI] 鈕。
④ [Aspect] 鈕	每次按下此鈕，就會變更外觀模式。 ● “變更投影影像的長寬比” 第82頁
⑤ [Auto] 鈕	從 Computer 埠或 BNC 埠投影類比 RGB 信號時，如果按下此鈕，可以自動最佳化跟蹤、同步和位置。
⑥ [Freeze] 鈕	已暫停或解除暫停影像。 ● “靜止影像 (靜止)” 第111頁
⑦ [Test Pattern] 鈕	顯示測試圖樣。 ● “顯示測試圖樣” 第29頁
⑧ [Lens Shift] 鈕	按下可調整鏡頭移動。 ● “調整投影影像的位置 (鏡頭移動)” 第30頁 如果按下超過三秒，鏡頭會返回起始位置。
⑨ [Zoom] 鈕	按下可調整縮放。 ● “調整影像大小” 第33頁
⑩ [Menu] 鈕	顯示及關閉配置選單。 ● “使用配置選單” 第125頁
⑪ [▲][▼][◀][▶] 鈕	<ul style="list-style-type: none"> ● 按下可調整焦距、失真、縮放及鏡頭移動。 ● “調整投影影像的位置 (鏡頭移動)” 第30頁 ● “調整影像大小” 第33頁 ● “修正聚焦” 第34頁 ● 顯示配置選單或“說明”畫面時，按下這些按鈕會選擇選單項目和設定值。 ● “使用配置選單” 第125頁 ● 使用選購的無線滑鼠接收器時，按下這些按鈕可移動游標。 ● “選購件” 第205頁

名稱	功能
12 [↶] 鈕	<ul style="list-style-type: none"> 顯示配置選單或“說明”畫面時，按下此鈕會接受並輸入目前的選擇，並進入下一層。 <ul style="list-style-type: none"> ☛ “使用配置選單” 第125頁 使用選購的無線滑鼠接收器時，可充當滑鼠左鍵。 <ul style="list-style-type: none"> ☛ “選購件” 第205頁
13 [A/V Mute] 鈕	<p>開啟或關閉視頻和音頻。</p> <ul style="list-style-type: none"> ☛ “暫時隱藏影像與聲音 (A/V靜音)” 第110頁
14 [Page] 鈕 [↑][↓]	<ul style="list-style-type: none"> 從透過網路連接的電腦投影影像時，可用來移至上一個或下一個影像檔案。 投影時若使用選購的無線滑鼠接收器，按一下向上/向下翻頁鈕可變換 PowerPoint 檔案頁面。
15 [Volume] 鈕 [↵][↶]	<p>[↵] 降低音量。 [↶] 增加音量。</p> <ul style="list-style-type: none"> ☛ “調整音量” 第56頁
16 [i] 鈕	<p>顯示配置選單中的資訊選單。</p> <ul style="list-style-type: none"> ☛ “資訊選單 (僅供顯示)” 第143頁
17 [User1] 鈕 [User2] 鈕 [User3] 鈕	<p>從配置選單項目中選擇任何常用項目，然後將其指定給這些按鈕。按下此按鈕會顯示指定的選單項目選擇/調整畫面，讓您可以進行單鍵設定/調整。</p> <ul style="list-style-type: none"> ☛ “設定選單” 第131頁
18 數字鈕	<ul style="list-style-type: none"> 輸入密碼。 <ul style="list-style-type: none"> ☛ “設定密碼保護” 第119頁 使用此鈕，在配置選單的網路設定中輸入數字。
19 [ID] 鈕	<p>使用遙控器，按住此鈕並按下數字鈕，選擇所要操作投影機的 ID。</p> <ul style="list-style-type: none"> ☛ “ID 設定” 第37頁
20 [ID] 開關	<p>使用此開關啟用 (On)/停用 (Off) 遙控器 ID 設定。</p> <ul style="list-style-type: none"> ☛ “ID 設定” 第37頁
21 遙控埠	<p>連接選購的遙控器纜線組，用於輸出遙控器的信號。</p> <ul style="list-style-type: none"> ☛ “選購件” 第205頁 <p>遙控器纜線插上此遙控埠時，遙控器發光功能將停用。</p>

名稱	功能
22 [⬆] 鈕	<p>顯示及關閉主畫面。</p> <ul style="list-style-type: none"> ☛ “主畫面” 第52頁
23 [Num] 鈕	<p>按住此鈕，然後按數字按鈕來輸入密碼和數字。</p> <ul style="list-style-type: none"> ☛ “設定密碼保護” 第119頁
24 [Geometry] 鈕	<p>修正投射影像中的失真問題。</p> <ul style="list-style-type: none"> ☛ “修正失真投影影像” 第58頁
25 [Memory] 鈕	<p>執行記憶功能操作及進行設定。</p> <ul style="list-style-type: none"> ☛ “記憶功能” 第114頁
26 [E-Zoom] 鈕 [⊕][⊖]	<p>在不改變投影尺寸的情況下放大或縮小影像。</p> <ul style="list-style-type: none"> ☛ “放大部分影像 (E 變焦)” 第111頁
27 [Default] 鈕	<p>當 [Default]: 重設顯示在配置選單引導上時為啟用。所調整的設定會回復為其預設值。</p> <ul style="list-style-type: none"> ☛ “使用配置選單” 第125頁
28 [Esc] 鈕	<ul style="list-style-type: none"> 按此鈕可結束當前正在使用的功能。 如果顯示配置選單時按下此鈕，可退回上一層。 <ul style="list-style-type: none"> ☛ “使用配置選單” 第125頁 使用選購的無線滑鼠接收器時，可充當滑鼠右鍵。 <ul style="list-style-type: none"> ☛ “選購件” 第205頁
29 [Focus] 鈕	<p>每次按下此按鈕，會依序顯示聚焦及失真的調整畫面。</p> <ul style="list-style-type: none"> ☛ “修正聚焦” 第34頁
30 [Split] 鈕	<p>每次按下此鈕，會在分割投射畫面同時投射兩個影像與一般投射一個影像之間切換變更。</p> <ul style="list-style-type: none"> ☛ “同時投影兩個影像 (Split Screen)” 第107頁
31 [Color Mode] 鈕	<p>每按一次此鈕，就會變更顏色模式。</p> <ul style="list-style-type: none"> ☛ “選擇投影品質 (選擇顏色模式)” 第81頁
32 [Search] 鈕	<p>切換到傳送影像的下一個輸入源。</p> <ul style="list-style-type: none"> ☛ “自動偵測輸入信號並變更投影的影像 (訊源搜尋)” 第55頁
33 [☀] 鈕	<p>可使遙控器上的按鈕亮起約 15 秒。在黑暗的環境中使用遙控器時，此按鈕很有用。</p>

名稱	功能
③④ 指示燈	輸出遙控器信號時將發光。
③⑤ 遙控發光部	輸出遙控器信號。

您可以按下遙控器上的按鈕執行下列操作。

操作	設定
垂直反轉投影影像。(切換 投影方式 為 前 和 前/天花板)  “變更影像的方向 (投影模式)” 第27頁	按住 [A/V Mute] 按鈕 5 秒以上。
選擇密碼安全性設定。  “管理使用者 (密碼保護)” 第119頁	按住 [Freeze] 鈕 5 秒以上。此時會顯示 密碼保護 畫面，並可選擇各種設定。
鎖定或釋放某些遙控器操作按鈕。  “遙控器按鈕鎖定” 第122頁	按住 [] 鈕 5 秒以上。
初始化配置選單中的 遙控接收器 設定。 (啟用此投影機的所有遙控接收器。)	按住 [Menu] 鈕 15 秒以上。
顯示常用的配置選單項目。	<p>按下 [User1]、[User2] 或 [User3] 鈕。您可以設定要指定給 用戶鈕 內各按鈕的選單項目。</p> <p> 設定 - 用戶鈕 第131頁</p> <p>可指定項目如下。</p> <p>耗電量 (僅限支援機型)、多重投影方式、解析度、影像處理、屏幕直接顯示、顯示 QR 碼、影像增強、畫面補插</p> <p>按下指定 屏幕直接顯示 的按鈕時，不會在螢幕上顯示選單或訊息。再次按下同一個按鈕，即會再次顯示選單或訊息。若啟用 屏幕直接顯示，即無法操作配置選單 (切換顏色模式及輸入來源除外)。</p>

更換遙控器電池

如果遙控器的反應延緩，或是遙控器在使用一段時間後不起作用，就可能是電池沒電了。發生這種情形，請更換新電池。準備好兩支 AA 鹼性電池或錳電池。除 AA 鹼性電池或錳電池以外，不能使用其他電池。

注意

處理電池之前，務必要閱讀下列手冊。

 [安全使用須知](#)

- 1** 取下電池蓋。
一邊推電池倉蓋卡爪，一邊向上提起電池倉蓋。

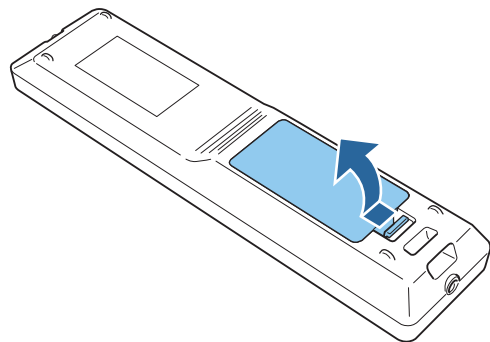

- 2** 將舊電池更換成新電池。

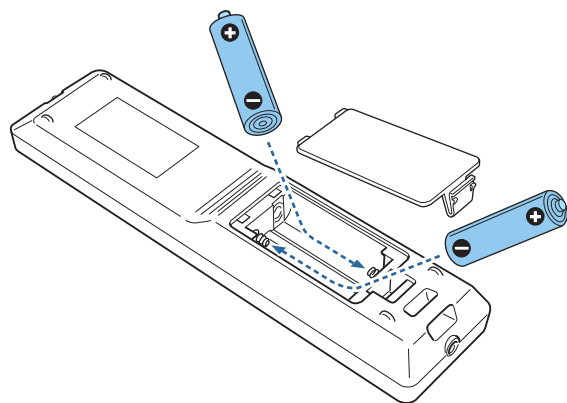

注意

核對電池倉內 (+) 及 (-) 極標誌的位置，確保電池以正確的方式裝入。
若未正確使用電池，可能會爆炸或漏電而造成產品起火、傷害或損壞產品。

- 3** 重新蓋上電池蓋。
按壓電池倉蓋，直至聽到喀嗒聲。

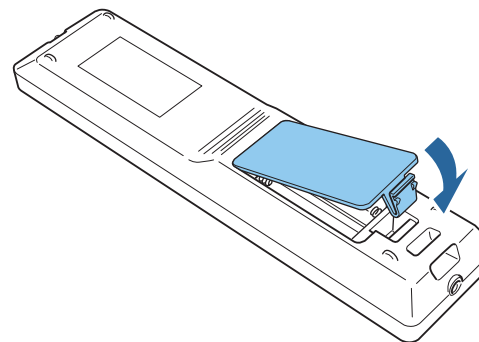

遙控器操作範圍

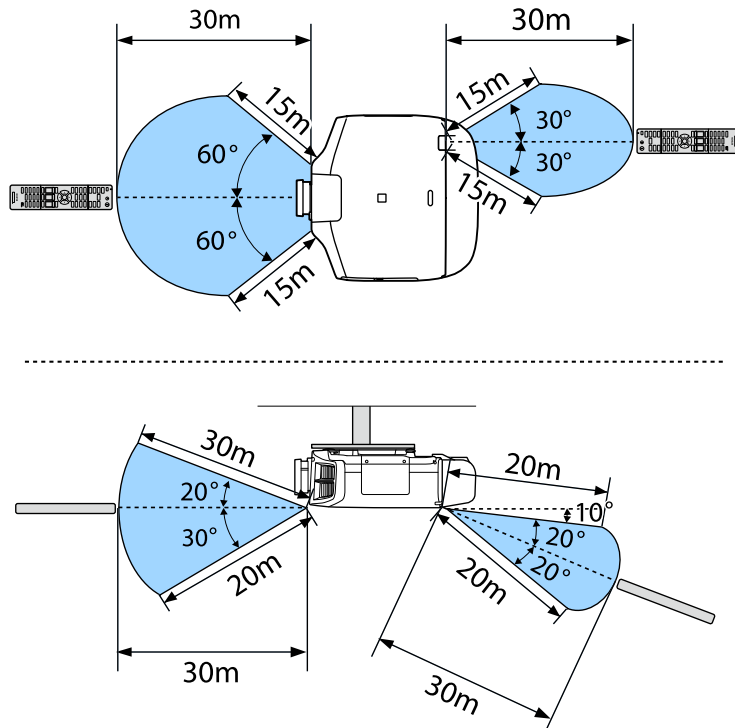

若要限制接收遙控器操作信號，請設定遙控接收器。

☛ 設定 - 遙控接收器 第131頁

將纜線連接至遙控器

當您在同一個地點使用多部投影機或遙控接收器附近有任何阻礙物時，使用選購的遙控器纜線組便能確實進行操作。

☛ “選購件” 第205頁

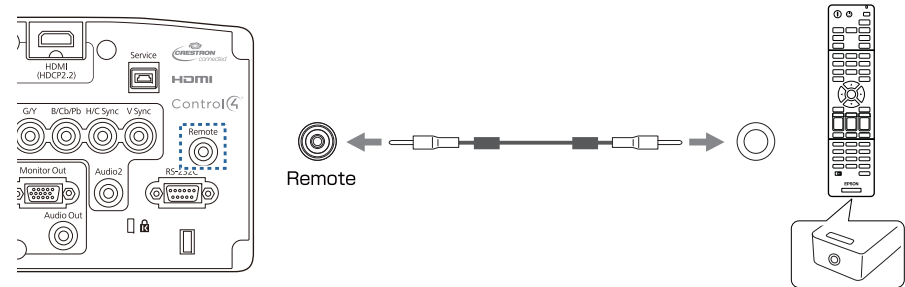

- 遙控器纜線插上 Remote 埠時，投影機上的遙控接收器將停用。
- 您也可以使用纜線連接選購的 HDBaseT 發射器與遙控器，以控制投影機。
- ☛ “連接 HDBaseT 發射器” 第46頁



準備投影機

本章說明如何安裝投影機，並連接投影來源。

拆下與安裝投影機鏡頭組件

安裝

注意

- 安裝鏡頭組件時，請先從電源插座拔除電源插頭。
- 請勿在投影機鏡頭插入部位朝上時裝入鏡頭組件，否則灰塵或髒汗可能會進入投影機。
- 請避免雙手或手指觸碰到鏡頭部位。若鏡頭表面留有指印或油漬，投影品質會降低。



- 本投影機支援下列型號的鏡頭。
ELPLM08、ELPLX01、ELPLU03、ELPLU04、ELPLW05、ELPLW06、
ELPLM09、ELPLM10、ELPLM11、ELPLL08、ELPLS04、ELPLU02、
ELPLR04、ELPLW04、ELPLM06、ELPLM07、ELPLL07
使用以下鏡頭時，請根據您正在使用的鏡頭，在配置選單中設定**鏡頭種類**，以確保正確執行失真修正。
ELPLS04、ELPLU02、ELPLR04、ELPLW04、ELPLM06、ELPLM07、
ELPLL07
- ☛ **擴展 - 操作 - 高級 - 鏡頭種類** [第132頁](#)
- 在一般安裝下，影像可能根據您的鏡頭而發生傾斜。請使用後撐腳調整影像的傾斜角度。
☛ **“調整水平傾斜 (適用於一般安裝)”** [第37頁](#)

- 1 平直拉出鏡頭更換蓋。

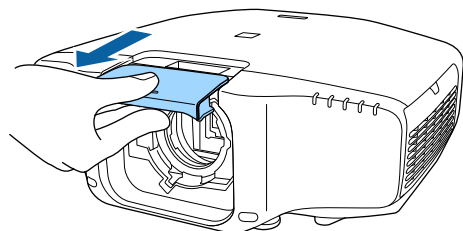

- 2 抓住鎖桿並以逆時針方向旋轉。

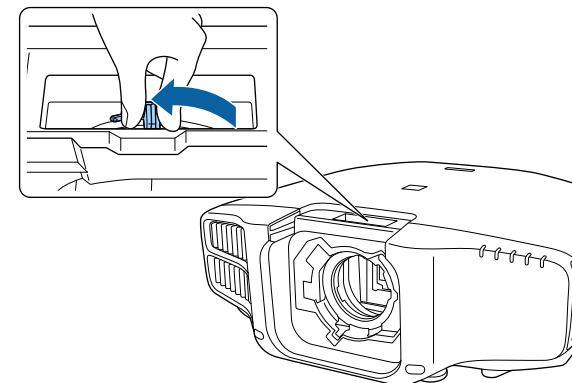

- 使用以下鏡頭時，請安裝隨附的鏡頭連接器蓋以保護埠。
ELPLS04、ELPLU02、ELPLR04、ELPLW04、ELPLM06、
ELPLM07、ELPLL07

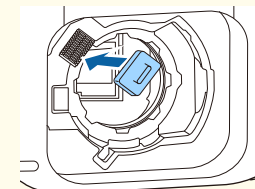

- 3 將鏡頭的白環朝上，再將鏡頭組件直接插入鏡頭的插入部位。

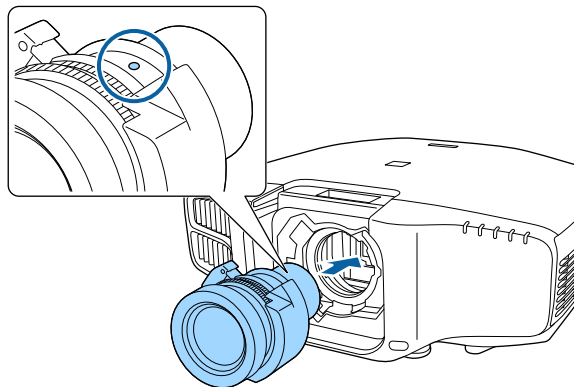

- 4** 托緊鏡頭組件，抓住鎖桿並以順時針方向旋轉，直到鎖緊鏡頭組件為止。

檢查鏡頭是否有未接合的縫隙。

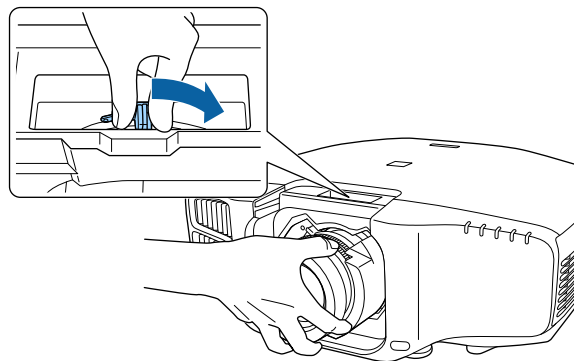

- 5** 安裝鏡頭更換蓋。

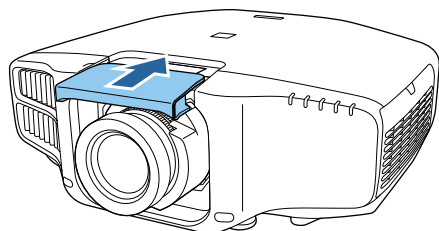

鏡頭校正

更換鏡頭組件時，請校正鏡頭，確保投影機能正確取得鏡頭位置與調整範圍。

安裝不同於先前使用的鏡頭組件後，投影機開機時會顯示一則訊息。

選擇是以校正鏡頭。

鏡頭校正過程大約需要 100 秒。完成時，鏡頭位置會回到校正前的位置 (ELPLX01 會回到標準位置)。

注意

如果顯示"鏡頭校正失敗。"，請停止使用投影機，從電源插座上拔下電源插頭，並與經銷商聯繫，或按照 Epson 投影機聯繫清單中提供的地址，與離您最近的維修據點聯繫。

 [Epson 投影機聯繫清單](#)



- 您也可以從配置選單校正鏡頭。
 -  [擴展 - 操作 - 鏡頭校正 第132頁](#)
- 如果安裝的鏡頭組件與先前使用的相同，請從配置選單校正鏡頭。
- 如果沒有校正鏡頭，以下功能可能無法正確運作。
鏡頭移動、記憶 (鏡頭位置)

拆除

注意

更換鏡頭組件時，請先從電源插座拔除電源插頭。若完成鏡頭移動作業，請先將鏡頭移至起始位置，再更換鏡頭組件。

 “調整投影影像的位置 (鏡頭移動)” [第30頁](#)

- 1** 將鏡頭更換蓋平直拉出。

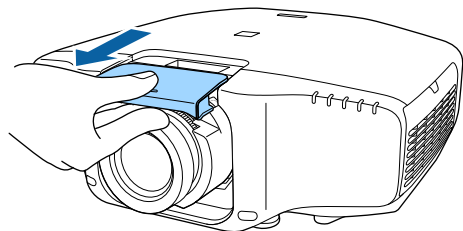

- 2** 托緊鏡頭組件，抓住鎖桿並以逆時針方向旋轉，直到解開鏡頭組件為止。
鏡頭組件鬆開後直接取下鏡頭組件。

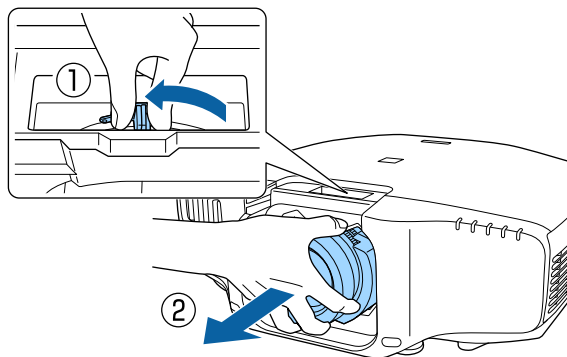

安裝設定

設定方向

安裝完成後，請根據垂直安裝角度從配置選單中設定方向。

注意

請務必正確設定方向。如果沒有設定，投影機無法正確冷卻，且燈泡性能可能會降低。

- 1** 投影時按 [Menu] 鈕。

- 2** 從擴展選擇方向。

- 3** 選擇方向。



- 若為直向安裝，請將**直立模式**設為**開啟**。
 **擴展 - 方向 - 直立模式** 第132頁
- 若為一般安裝，請將**直立模式**設為**關閉**。當**直立模式**設為**開啟**時，您無法設定方向。
- 如果變更了**直立模式**，**耗電量**及**亮度**設定可能改變。

- 4** 使用 [◀][▶] 鈕來設定投影機的安裝角度。

每次您按下其中一個按鈕，傾斜角度都會調整 15 度。請盡可能設為接近實際的安裝角度。

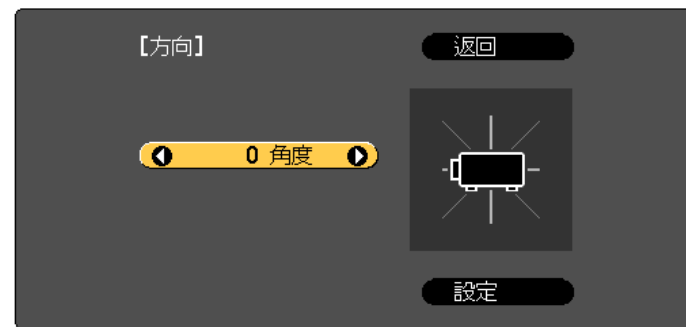

[Esc]: 返回 [◆]: 選擇 [◀▶]: 旋轉 [Menu]: 退出

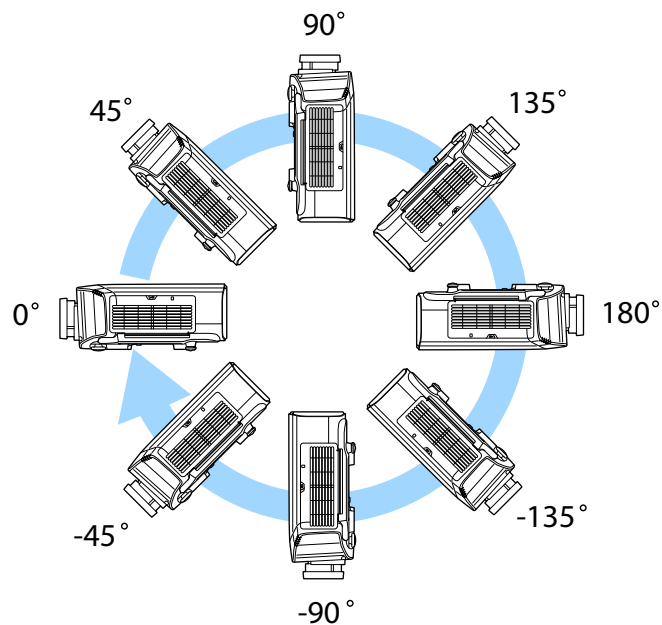

5 完成設定後，請使用 [▼] 鈕來選擇設定，然後按 [↵] 鈕。

變更影像的方向 (投影模式)

您可以使用“配置”選單中的**投影方式**模式變更影像的方向。

☛ 擴展 - 投影方式 第132頁

當前為標準時，各投影模式的影像方向如下所示。

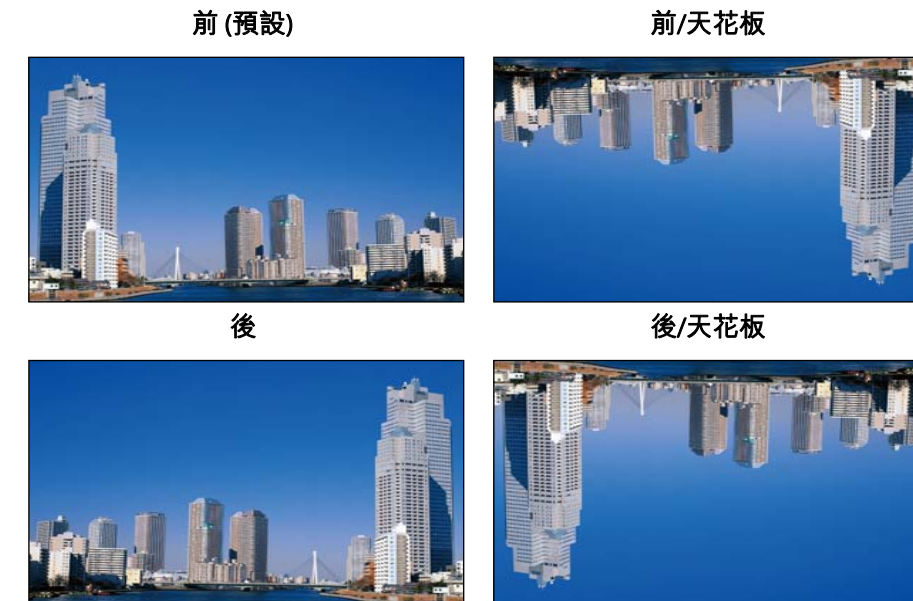

- 可按遙控器上的 [A/V Mute] 鈕約 5 秒來變更設定。
前 ↔ 前/天花板
後 ↔ 後/天花板
- 變更投影機的安裝位置時，請務必檢查方向設定。
☛ 擴展 - 方向 第132頁
- 將投影機懸吊在天花板上時，請將**反轉方向按鈕**設為**開啟**，使操作面板上的 [▲]、[▼]、[◀] 與 [▶] 鈕以正確方向操作。
☛ 擴展 - 操作 - 反轉方向按鈕 第132頁

直向安裝投影

垂直安裝投影機並垂直投影長畫面。

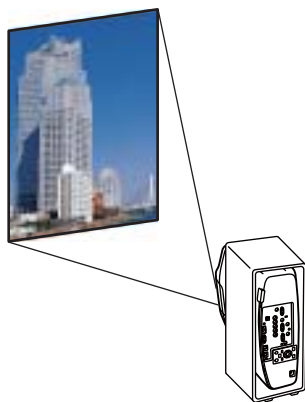

進行直向安裝時，請參閱下列說明。

☛ “直向安裝注意事項” [第5頁](#)

以直向安裝進行投影時，請將**直立模式**設為**開啟**。

☛ “設定方向” [第26頁](#)

若要旋轉選單顯示，請在配置中設定 **OSD 旋轉**。

- 1** 投影時按 [Menu] 鈕。
- 2** 從**擴展**選擇顯示。
- 3** 選擇 **OSD 旋轉**。
- 4** 選擇向右 **90 度**，然後按下 [**↵**] 按鈕。
- 5** 按 [Menu] 鈕，完成設定。



- 以直向安裝進行投影時，亮度大約是一般投影的 80% (EB-G7400U/EB-G7000W/EB-G7100 為 90%)。
- 以直向安裝持續使用投影機時，燈泡的使用壽命會比一般安裝要短。
 - ☛ “投影機一般規格” [第228頁](#)
- 一旦直向安裝的總投影時間超過大約 2000 小時，投影就會自動停止。
- 已停用**耗電量**。
 - ☛ **設定 - 耗電量** [第131頁](#)

屏幕設定

根據所使用屏幕的長寬比來設定屏幕類型。

影像的顯示區域與屏幕形狀相符。



購買時的**屏幕類型**設定如下所示：

- WUXGA/WXGA 投影機: **16:10**
- XGA 投影機: **4:3**

- 1** 投影時按 [Menu] 鈕。
 - ☛ “使用配置選單” [第125頁](#)
- 2** 從**擴展**選擇顯示。
- 3** 從**屏幕**選擇**屏幕類型**。
- 4** 選擇屏幕的長寬比。
背景測試圖樣的形狀會根據設定變更。



5 按 [Menu] 鈕，完成設定。



- 變更屏幕類型時，請同時調整投影影像的長寬比。
- “變更投影影像的長寬比” [第82頁](#)
- 此功能不支援 Message Broadcasting (EasyMP Monitor 外掛程式)。

調整投影畫面上影像的位置

如果影像邊緣與投影畫面外框之間因屏幕類型設定而出現邊界，您可以調整影像的位置。

範例：若針對 WUXGA/WXGA 投影機將**屏幕類型**設為 **4:3**

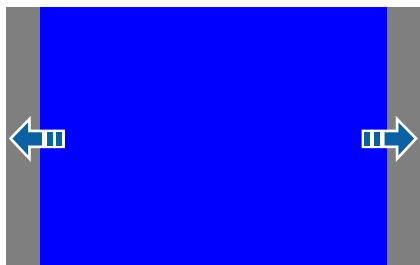

您可以左右移動影像。

1 投影時按 [Menu] 鈕。
 ● “使用配置選單” [第125頁](#)

2 從擴展選擇顯示。

3 從屏幕選擇屏幕位置。

4 使用 [▲]、[▼]、[◀] 與 [▶] 鈕調整影像位置。
 您可以使用背景測試圖樣來查看目前的顯示位置。



5 按 [Menu] 鈕，完成設定。



- 在以下情況下，無法調整**屏幕位置**。
- 若您是使用 WUXGA/WXGA 投影機並將**屏幕類型**設為**16:10**
 - 若您是使用 XGA 投影機並將**屏幕類型**設為**4:3**

顯示測試圖樣

您可以顯示測試圖樣來調整投影狀態，而無需連接視頻設備。

測試圖樣的形狀會根據**屏幕類型**的設定。請先設定**屏幕類型**。

● “屏幕設定” [第28頁](#)

1 投影時按下遙控器上的 [Test Pattern] 按鈕或操作面板上的 [] 按鈕。

2 按下遙控器上的 [◀][▶] 鈕或操作面板上的 [↶] 鈕來變更測試圖樣。

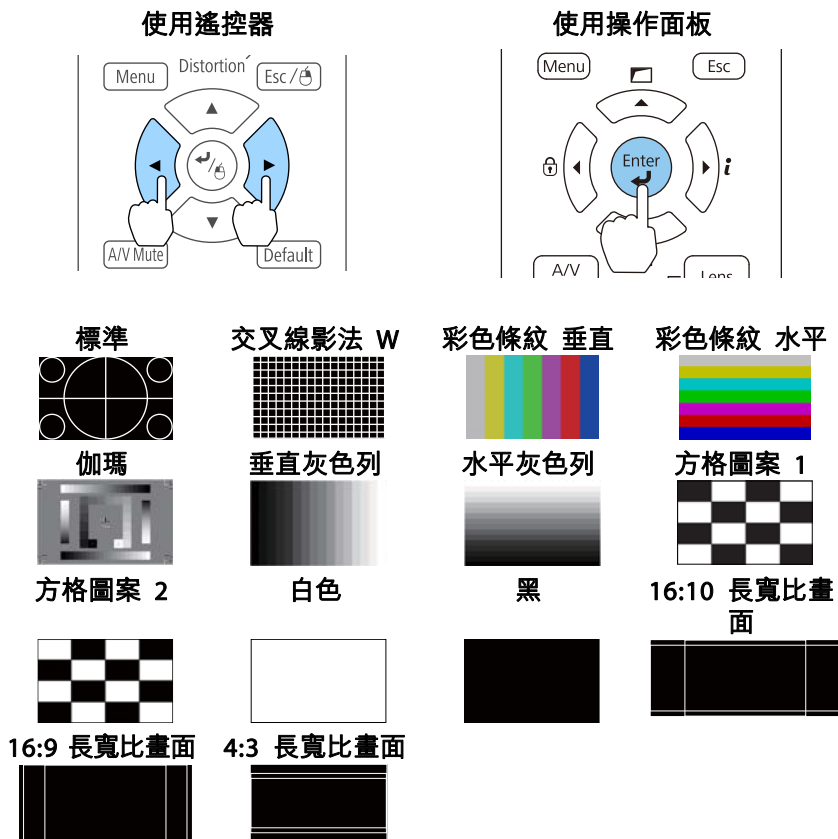

除了鏡頭操作以外，顯示測試圖樣時可進行以下影像調整。

最上層選單名稱	子選單/項目
影像	顏色模式 第81頁
	白平衡
	高級
	- 伽瑪係數*1 第86頁 - RGBCMY 第85頁

最上層選單名稱	子選單/項目
	重設
設定	幾何修正 第58頁
擴展	多重投影方式*2 第95頁

*1 不包括灰度係數的自訂設定

*2 不包括比例、顏色均勻度及黑電平



- 若要在顯示測試圖樣時針對無法設定的選單項目加以設定，或是想要微調投影影像，請從已連接裝置投影影像。
- 在影像調整期間，按下遙控器的 [⏪][⏩] [Page] 鈕可變更測試圖樣。
- 您也可以從配置選單選擇測試圖樣。
 [設定 - 測試圖樣 第131頁](#)

3 按下 [Esc] 鈕關閉測試圖樣。

調整投影影像的位置 (鏡頭移動)

您可以移動鏡頭來調整投影影像的位置 (例如當投影機無法安裝在直接正對螢幕的位置時)。

影像可移動的範圍如下所示。無法同時使用水平及垂直最大值，移動投影影像的位置。

EB-G7905U/EB-G7900U/EB-G7500U/EB-G7400U/EB-G7200W/EB-G7000W

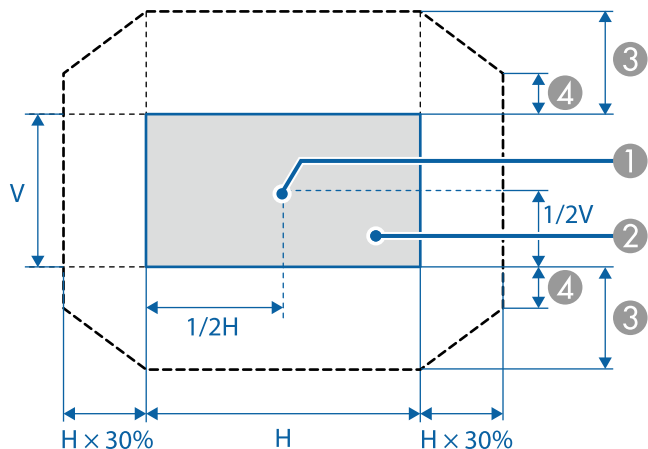

- ① 鏡頭中心
- ② 鏡頭位置移至起始位置時的投影影像
- ③ 最大移動範圍：垂直 x 67%
- ④ 水平方向為最大值時：垂直 x 19%

EB-G7805/EB-G7800/EB-G7100

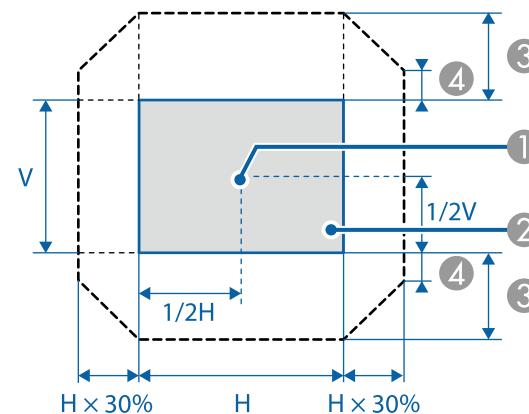

- ① 鏡頭中心
- ② 鏡頭位置移至起始位置時的投影影像
- ③ 最大移動範圍：垂直 x 57%
- ④ 水平方向為最大值時：垂直 x 16%

使用 ELPLX01 超短焦鏡頭時

EB-G7905U/EB-G7900U/EB-G7500U/EB-G7400U/EB-G7200W/EB-G7000W

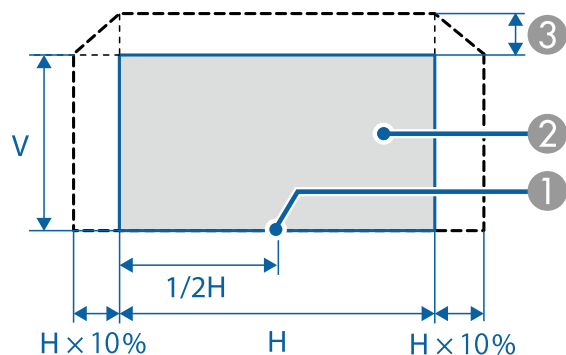

- ① 鏡頭中心
- ② 鏡頭位置移至起始位置時的投影影像
- ③ 最大移動範圍：垂直 x 17%
- * 水平方向為最大值時：影像無法向上移動。

EB-G7805/EB-G7800/EB-G7100

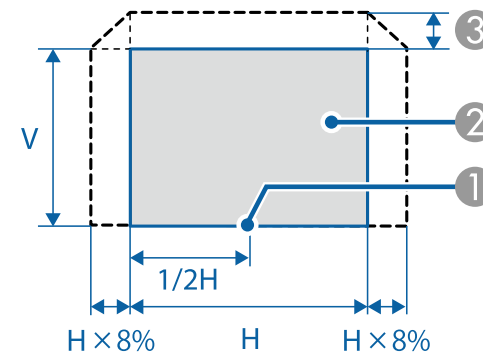

- ① 鏡頭中心
- ② 鏡頭位置移至起始位置時的投影影像
- ③ 最大移動範圍：垂直 x 7%
- * 水平方向為最大值時：影像無法向上移動。



- 使用垂直鏡頭移動撥盤調整影像高度時，請從下到上移動影像進行調整。如果從上到下進行調整，影像位置可能會在調整後略微向下移動。
- 開始投影後，建議將聚焦、縮放及鏡頭移動設為至少 20 分鐘，這是因為開啟投影機後影像會不穩定。
- 鏡頭位置移至起始位置時，能呈現最清晰的影像。
- 如果按住遙控器上的 [Lens Shift] 鈕或操作面板上的 [Lens] 鈕至少三秒，則鏡頭位置會移至起始位置。
- 如果將 **A/V輸出** 設為**持續**，即使投影機處於待機模式，也可將鏡頭位置移至起始位置。
- **擴展 - A/V設定 - A/V輸出 第132頁**
- ELPLR04 不支援鏡頭移動。

- 1 按下遙控器上的 [Lens Shift] 鈕或操作面板上的 [Lens] 鈕。
重覆按下操作面板上的 [Lens] 鈕，直到顯示鏡頭移動調整畫面。

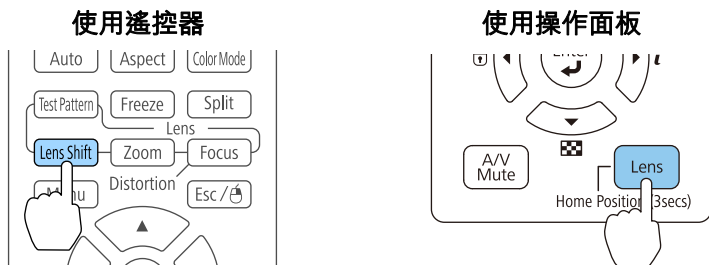

- 2 按下 [▲][▼][◀][▶] 鈕，調整投影影像的位置。

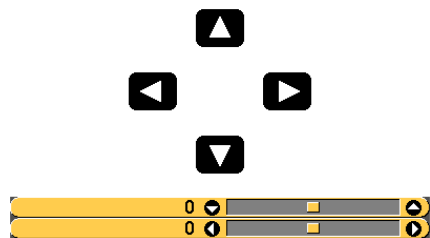
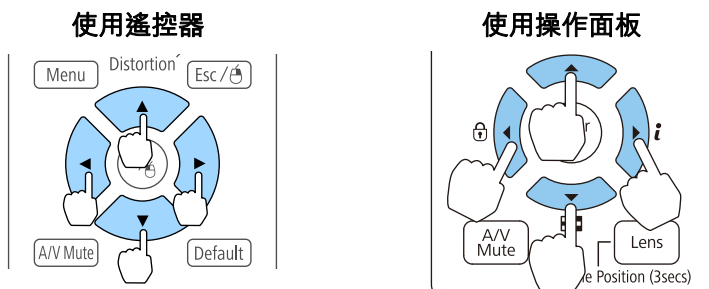

顯示的畫面可能依鏡頭而有所不同。

- 3 按下 [Esc] 鈕完成調整。

調整影像大小

此選項不適用於 ELPLX01 及 ELPLR04。

- 1 按下遙控器上的 [Zoom] 鈕或操作面板上的 [Lens] 鈕。
反覆按下操作面板上的 [Lens] 鈕，直到顯示縮放調整畫面。

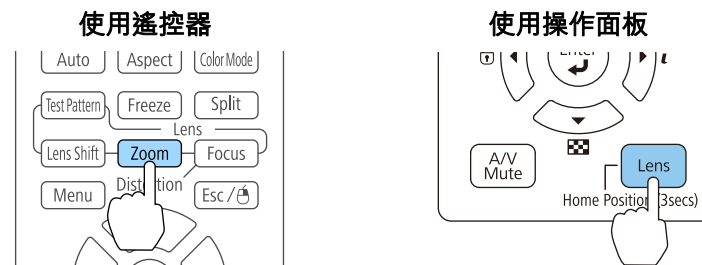

- 2 按下 [◀][▶] 鈕進行調整。

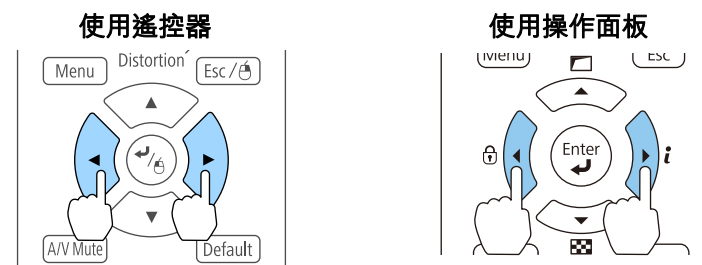

顯示的畫面可能依鏡頭而有所不同。

- 3 按下 [Esc] 鈕完成調整。

修正聚焦

- 1 按下操作面板上的 [Focus] 鈕或 [Lens] 鈕。
反覆按下操作面板上的 [Lens] 鈕，直到顯示焦距調整畫面。

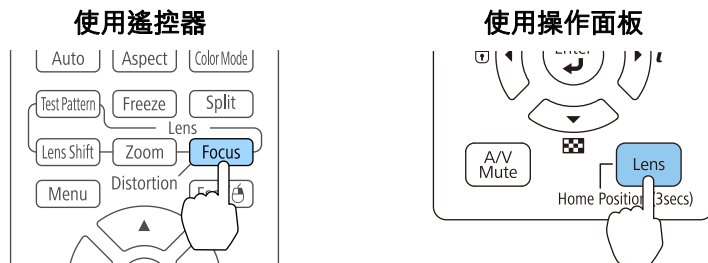

- 2 按下 [◀][▶] 鈕進行調整。

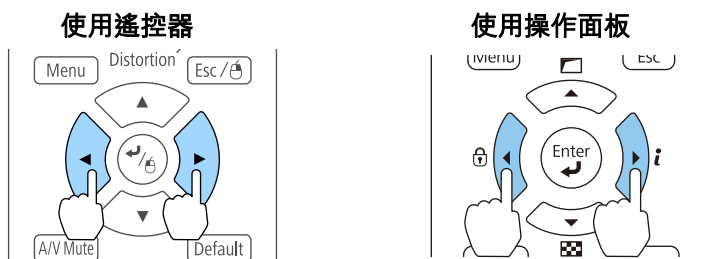

顯示的畫面可能依鏡頭而有所不同。

 使用以下鏡頭時，會顯示提示您調整失真 (影像變形) 的訊息。調整焦距時，請調整失真。

ELPLX01、ELPLU03、ELPLU04、ELPLW05、ELPLU02

 “修正失真 (影像變形)” [第34頁](#)

- 3 按下 [Esc] 鈕完成調整。

修正失真 (影像變形)

使用短焦鏡頭並在螢幕中央聚焦時，周圍影像可能變形而失焦。請依下列步驟修正變形。

- 1 按下遙控器上的 [Focus] 鈕或操作面板上的 [Lens] 鈕。
反覆按下操作面板上的 [Lens] 鈕，直到顯示焦距調整畫面。
- 2 按下 [◀][▶] 鈕將影像聚焦於鏡頭中心。

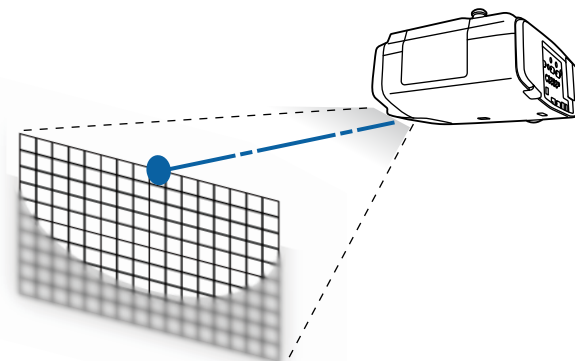

- 3 再次按下遙控器上的 [Focus] 鈕或操作面板上的 [Lens] 鈕。

4 按下 [◀|▶] 鈕調整周圍區域的聚焦。

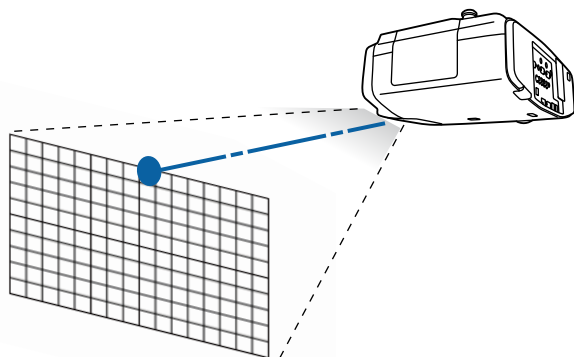

使用 ELPLU02 時，會顯示提示您手動調整失真的訊息。逆時針轉動失真環，然後調整聚焦。調整聚焦後，手動轉動失真環以修正影像變形。

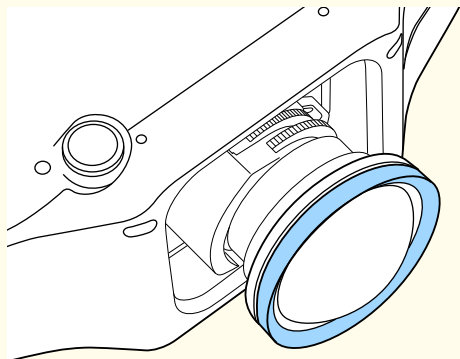

- 安裝以下鏡頭時無法使用此功能。
ELPLS04、ELPLU02、ELPLR04、ELPLW04、ELPLM06、ELPLM07、ELPLL07
- 如果沒有校正鏡頭，則儲存記憶時會顯示一則訊息。選擇是校正鏡頭。
- 載入記憶時的鏡頭位置可能與儲存記憶時的鏡頭位置沒有完全一致。
- 如果載入記憶與儲存記憶時的鏡頭位置之間存在過大的差異，請校正鏡頭。

☛ 擴展 - 操作 - 鏡頭校正 第132頁

1 投影時按 [Memory] 鈕。

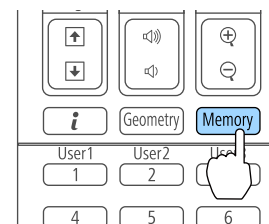

您也可以從配置選單進行操作。

☛ 設定 - 記憶 第131頁

2 選擇鏡頭位置，然後按 [↶] 鈕。

登錄及載入鏡頭調整值

您可登錄已經在記憶中調整過之鏡頭移動、縮放、聚焦及失真的鏡頭位置，並視需要載入。您最多可登錄 10 個設定值。



3 選擇要執行的功能，然後按 [↵] 鈕。

功能	說明
載入記憶	載入保存的記憶。當選擇記憶名稱並按 [↵] 鈕時，會根據所選記憶的設定自動調整鏡頭。
保存記憶	登錄目前設定至記憶。當選擇記憶名稱並按 [↵] 鈕時，會儲存設定。
刪除記憶	刪除已登錄的記憶。當選擇記憶名稱並按 [↵] 鈕時，會顯示一則訊息。選擇是，然後按 [↵] 鈕刪除所選記憶。
重新命名記憶	變更記憶名稱。選擇所要變更的記憶名稱，然後按 [↵] 鈕。使用螢幕小鍵盤輸入記憶名稱。 ● “螢幕小鍵盤操作” 第138頁 完成後，將游標移到 Finish 上，然後按 [↵] 鈕。
記憶重設	重設已儲存記憶的名稱與設定。



若記憶名稱左側的標示變為藍色，表示該記憶已經登錄。當您選擇已登錄的記憶時，將會顯示一則訊息，詢問您是否要覆寫記憶。若您選擇 **是**，則會刪除先前的設定並登錄目前的設定。

調整投影影像的高度 (適用於一般安裝)

伸出或縮回前撐腳以進行調整。您可以將投影機傾斜最多達 10 度，調整影像的位置。

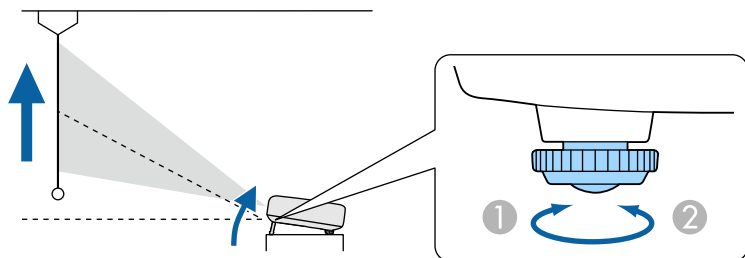

- ① 伸出前撐腳。
- ② 縮回前撐腳。



傾斜的角度越大，聚焦就越困難。安裝投影機，讓它只需要傾斜微小的角度。

調整水平傾斜 (適用於一般安裝)

伸出及縮回後撐腳，調整投影機的水平傾斜角度。

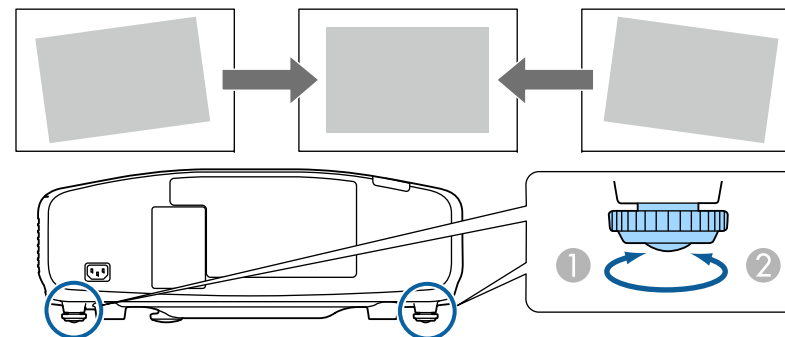

- ① 伸出後撐腳。
- ② 縮回後撐腳。

注意

可以安裝或拆下後撐腳。請注意，如果將撐腳伸出 10 mm 以上，撐腳將會分開。

ID 設定

設定投影機與遙控器 ID 後，僅可使用遙控器遙控 ID 符合的投影機。此為管理多台投影機時的實用功能。您最多可設定 30 個 ID。



- 僅在投影機位於遙控器操作範圍以內時，才可使用遙控器操作。
 ● “遙控器操作範圍” [第22頁](#)
- 在配置選單中將遙控器類型設為簡易時，無法設定遙控器 ID。
 ● 擴展 - 操作 - 高級 - 遙控器類型 [第132頁](#)
- 若將投影機 ID 設為關閉，或是將遙控器 ID 設為 0，將會忽略 ID。
- 如果您使用 Epson Web Control，您可從行動裝置操作特定投影機。
 ● “使用網路瀏覽器變更設定 (Epson Web Control)” [第193頁](#)

設定投影機 ID

- 1 投影時按 [Menu] 鈕。
 ● “使用配置選單” 第125頁
- 2 從擴展選擇多重投影方式。
- 3 選擇**投影機ID**，然後按 [↵] 鈕。
- 4 按下 [◀][▶] 鍵選擇 ID 號碼。

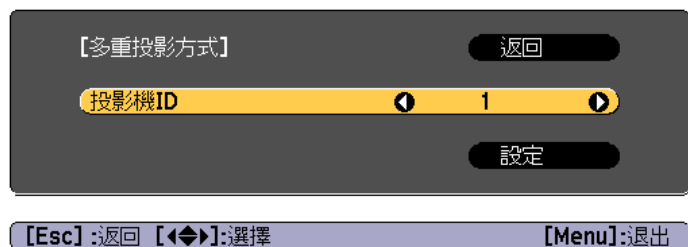

- 5 選擇**設定**，然後按下 [↵] 鈕。
- 6 按下 [Menu] 按鈕關閉配置選單。

檢查投影機 ID

投影期間，在按住 [ID] 鈕的同時按下 [⬆] 鈕。

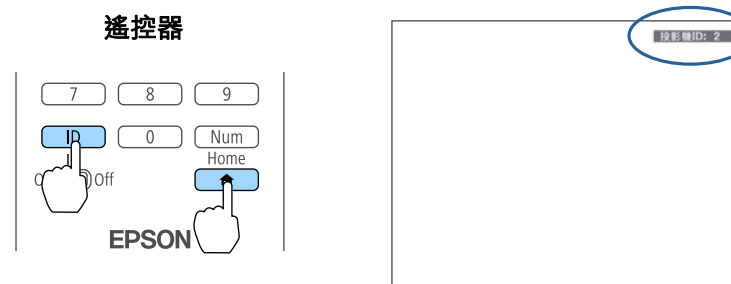

按下此按鈕後，投影幕上將會顯示“投影機 ID”。約三秒後消失。

設定遙控器 ID

- 1 將遙控器 [ID] 開關設為 On。

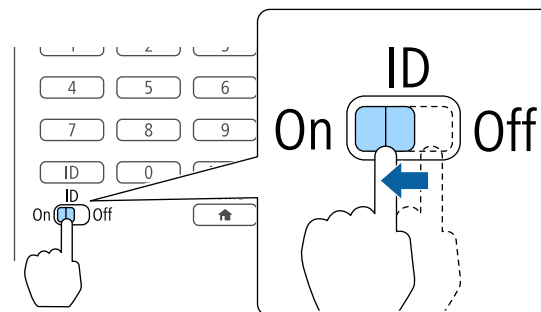

2 按住 [ID] 按鈕時，按下數字按鈕選擇要操作的投影機 ID。

☛ “檢查投影機 ID” [第38頁](#)

請輸入兩位數字 (例如：ID 為 1 時輸入 01)。

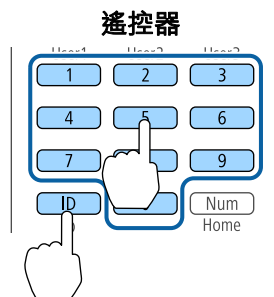

設定完成後，僅能由限定的遙控器操作投影機。



遙控器會儲存遙控器 ID 設定。即使是取出或更換遙控器電池等動作，亦不會消除所儲存的 ID 設定。然而，若長期未裝入電池，則 ID 會重新設定為預設值 (ID0)。

設定時間

您可設定投影機的時間。設定時間用於排程功能。

☛ “排程功能” [第116頁](#)



- 第一次開啟投影機時，會顯示"想設定時間嗎?"訊息。若選擇是，將會顯示步驟 4 的畫面。
 - 在密碼保護中，將排程保護設為開啟時，無法變更與日期和時間相關的設定。您可在排程保護設為關閉後進行變更。
- ☛ “管理使用者 (密碼保護)” [第119頁](#)

1 投影時按 [Menu] 鈕。

☛ “使用配置選單” [第125頁](#)

2 從擴展選擇操作。

3 選擇日期 & 時間，然後按 [↵] 鈕。

4 設定日期與時間。

使用螢幕小鍵盤輸入日期與時間。

☛ “螢幕小鍵盤操作” [第138頁](#)

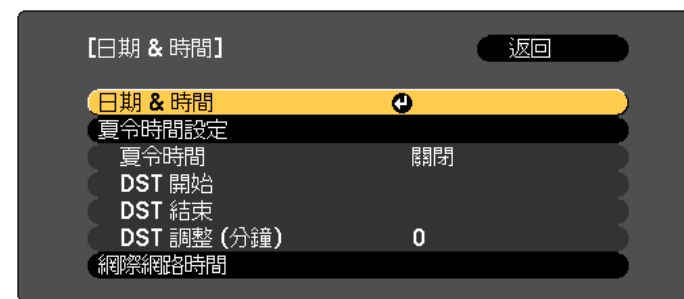

日期 & 時間

子選單	功能
日期	設定目前日期。
時間	設定目前時間。
時差 (UTC)	設定世界標準時間的時差。
設定	即套用在日期 & 時間中進行的設定。

夏令時間設定

子選單	功能
夏令時間	設定是否 (開啟/關閉) 啟用夏令時間。DST 調整 (分鐘) 可調整標準時間與夏令時間的時差。
DST 開始	設定啟用夏令時間的日期和時間。
DST 結束	設定結束夏令時間的日期和時間。

子選單	功能
設定	即套用在夏令時間設定中進行的設定。

網際網路時間

子選單	功能
網際網路時間	設為 開啟 ，可透過網際網路時間伺服器自動更新時間。
網際網路時間伺服器	輸入網際網路時間伺服器的 IP 地址。
設定	即套用在網際網路時間中進行的設定。



變更設定時，請務必選擇**設定**，然後再按下 [↵] 鈕。







5 按 [Menu] 鈕，完成設定。



其他設定

與基本操作相關的設定

目的	設定方法
開啟/關閉主電源或插入或拔出投影機電源插頭，以開始/停止投影。	將 直接打開電源 設為 開啟 。(預設值： 關閉) ● 擴展 - 操作 - 直接打開電源 第132頁 投影機支援直接關機功能，因此可直接使用斷路器關閉電源。
停用自動關機功能。	將 睡眠模式 設為 關閉 。(預設值： 開啟) ● 擴展 - 操作 - 睡眠模式 第132頁 將 A/V Mute 定時設為 關閉 。 ● 擴展 - 操作 - A/V 靜音設定 - A/V Mute 定時 第132頁
停用開啟/關閉投影機時產生的蜂鳴聲。	將 嗶聲 設為 關閉 。(預設值： 開啟) ● 擴展 - 操作 - 高級 - 嗶聲 第132頁
在投影機電源關閉時使用通訊指令操作投影機。	將 待機模式 設為 通訊開啟 。(預設值： 通訊關閉) ● 擴展 - 待機模式 第132頁
在執行 A/V靜音時使用通訊指令操作投影機。	將 取消 A/V靜音 設為 A/V靜音 。 ● 擴展 - 操作 - A/V 靜音設定 - 取消 A/V靜音 第132頁 預設值為 任意鍵 。如果在 A/V靜音開啟時操作投影機，A/V靜音便會取消。
按一下 [⏻] 按鈕即可關閉電源。	將 待機確認 設為 關閉 。(預設值： 開啟) ● 擴展 - 顯示 - 待機確認 第132頁

與顯示相關的設定

目的	設定方法
變更選單位置。	變更 選單位置 的設定。  擴展 - 顯示 - 選單位置 第132頁
變更選單方向。	變更 OSD 旋轉 的設定。  擴展 - 顯示 - OSD 旋轉 第132頁
避免在螢幕上顯示選單、訊息或警告。	使用 用戶鈕 將 屏幕直接顯示 設為 用戶鈕 1 、 用戶鈕 2 或 用戶鈕 3 。  設定 - 用戶鈕 第131頁 按下指定 屏幕直接顯示 的按鈕時，不會在螢幕上顯示選單或訊息。再次按下同一個按鈕，即會再次顯示選單或訊息。若啟用 屏幕直接顯示 ，即無法操作配置選單 (切換顏色模式及輸入來源除外)。
停用切換來源時在投影畫面上顯示訊息。	將 訊息 設為 關閉 。(預設值： 開啟)  擴展 - 顯示 - 訊息 第132頁 您可透過顯示的指示燈確認警告。  “如何判讀指示燈” 第156頁 將顯示與操作及行為、燈泡更換通知、Message Broadcasting 終止和投影機 ID 相關的對話方塊。
縮短影像的顯示延遲。	將 影像處理 設為 快1 或 快2 。  信號 - 高級 - 影像處理 第129頁
登錄並儲存投影影像的設定。	設定 記憶 。  “記憶功能” 第114頁 您可儲存以下設定。 <ul style="list-style-type: none"> • 記憶：在配置選單進行部分設定 • 鏡頭位置：調整鏡頭移動、縮放、聚焦及失真的值 • 幾何修正：調整幾何修正的值

目的	設定方法
變更背景顯示的畫面。	請從 顯示變更 。您可選擇藍色、黑色及標識。若未登錄標識，將顯示 EPSON 標識。 顯示背景 ：設定沒有影像信號輸入時的畫面顯示。(預設值： 藍)  擴展 - 顯示 - 顯示背景 第132頁 啟動畫面 ：設定投影機開啟電源時是否 (開啟/關閉) 顯示用戶標識。(預設值： 開啟)  擴展 - 顯示 - 啟動畫面 第132頁

連接埠名稱、位置和連接器方向會依正進行連接的來源而不同。

連接電腦

要從電腦投射影像，需使用下列其中一種方法來連接電腦。

① 使用隨附的電腦纜線時

將電腦的顯示輸出埠連接至投影機的 Computer 埠。

您可以使用市售的音頻纜線，將電腦上的音頻輸出埠連接至投影機的 Audio1 埠，從投影機的揚聲器輸出音頻。

② 使用市售的 5BNC 纜線時

將電腦的顯示輸出埠連接至投影機的 BNC 埠。

您可以使用市售的音頻纜線，將電腦上的音頻輸出埠連接至投影機的 Audio2 埠，從投影機的揚聲器輸出音頻。

③ 使用市售的 HDMI 纜線時

將電腦上的 HDMI 埠連接至投影機的 HDMI 埠。

您可以同時傳送電腦的音頻和投射影像。

④ 使用市售的 DVI-D 纜線時

將電腦上的 DVI-D 埠連接至投影機的 DVI-D 埠。

您可以使用市售的音頻纜線，將電腦上的音頻輸出埠連接至投影機的 Audio3 埠，從投影機的揚聲器輸出音頻。

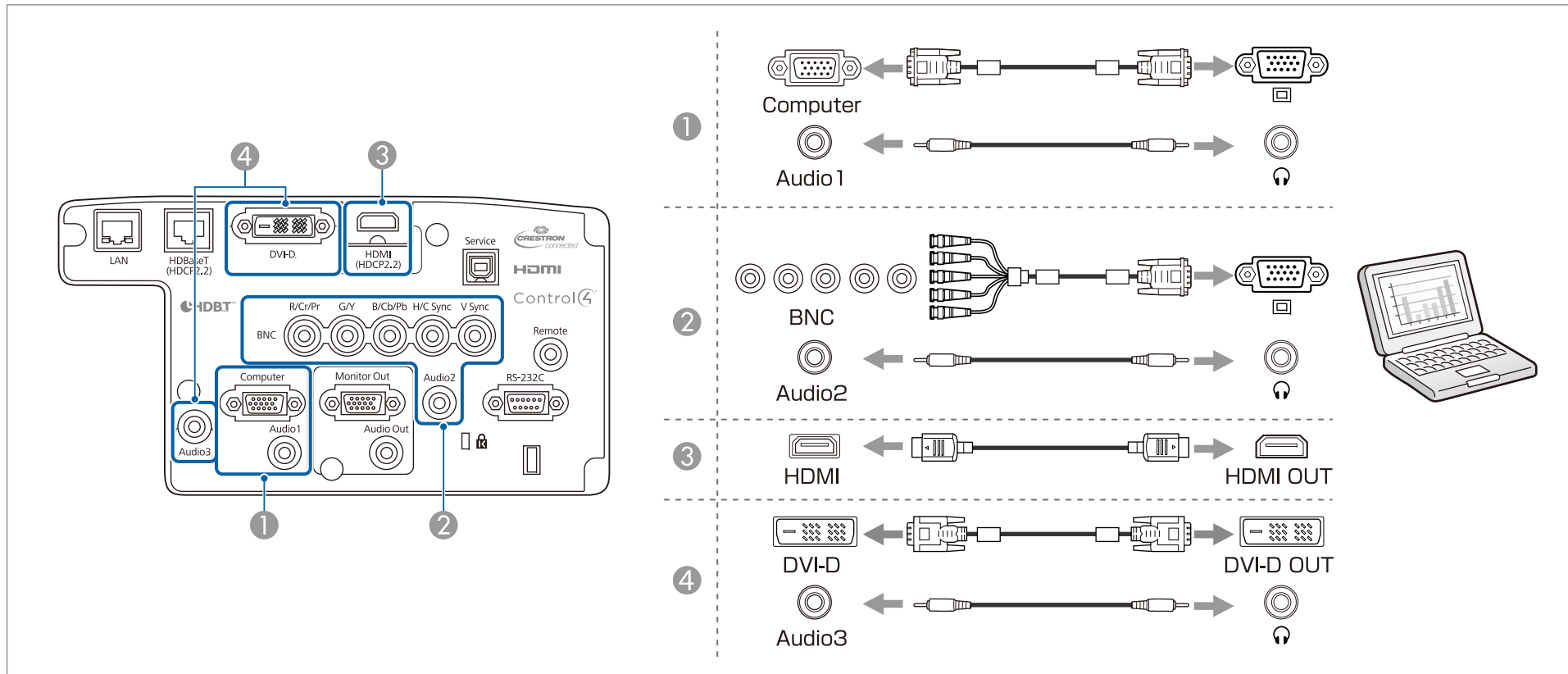

- 從音頻設定變更音頻輸出。
 ➡ 擴展 - A/V設定 - 音頻設定 [第132頁](#)
- 如果音頻不是使用 HDMI 纜線傳送，請用市售的音頻纜線連接 Audio3 埠來傳送音頻。將 HDMI音頻輸出設為音頻3。
 ➡ 擴展 - A/V設定 - 音頻設定 - HDMI音頻輸出 [第132頁](#)

連接影像源

若要投影視頻影像，需使用下列其中一種方法來連接投影機。

① 使用選購的分量視頻纜線 (D-sub/分量轉換器) 時

☛ “選購件” 第205頁

將影像訊源上的分量輸出埠連接至投影機的 Computer 埠。

您可以使用市售的音頻纜線，將視頻設備上的音頻輸出埠連接至投影機的 Audio1 埠，從投影機的揚聲器輸出音頻。

② 使用市售的分量視頻纜線 (RCA) 及 BNC/RCA 配接器時

將視頻設備上的分量輸出埠連接至投影機的 BNC 埠 (R/Cr/Pr、G/Y、B/Cb/Pb)。

您可以使用市售的音頻纜線，將視頻設備上的音頻輸出埠連接至投影機的 Audio2 埠，從投影機的揚聲器輸出音頻。

③ 使用市售的 HDMI 纜線時

將影像訊源上的 HDMI 埠連接至投影機的 HDMI 埠。

您可以同時傳送影像訊源的音頻和投射影像。

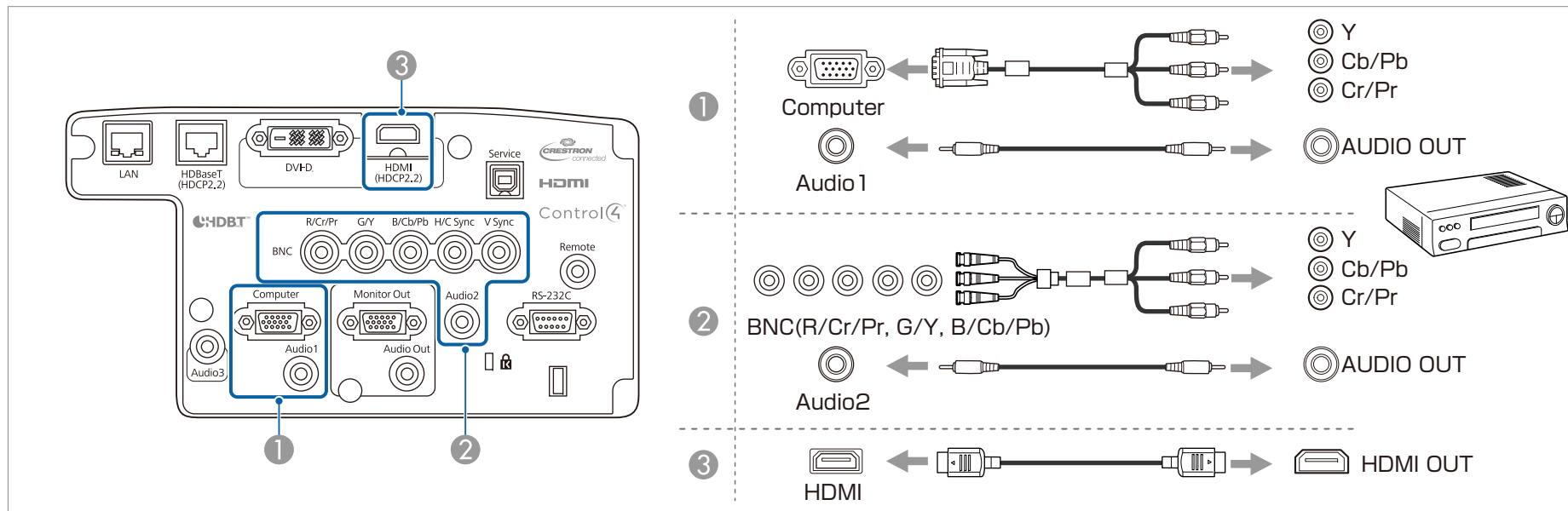

注意

- 如果連接輸入源至投影機時輸入源處於開啟狀態，可能會導致功能失常。
- 如果插頭的方向或形狀不同，切勿嘗試強插，否則裝置可能會損壞或功能失常。



- 從**音頻設定**變更音頻輸出。
 - ☛ **擴展 - A/V設定 - 音頻設定** [第132頁](#)
- 如果音頻不是使用 HDMI 纜線傳送，請用市售的音頻纜線連接 Audio3 埠來傳送音頻。將 **HDMI音頻輸出**設為**音頻3**。
 - ☛ **擴展 - A/V設定 - 音頻設定 - HDMI音頻輸出** [第132頁](#)
- 如果要連接的來源具有形狀不尋常的連接埠，請使用裝置隨附的或選購的纜線，連接至投影機。

連接外部設備

您可以連接外部監視器或揚聲器，輸出影像和音頻。

1 輸出影像至外部監視器時

使用外部監視器隨附的纜線，將外部監視器連接至投影機的 Monitor Out 埠。

2 輸出音頻至外部揚聲器時

使用市售的音頻纜線，將外部揚聲器連接至投影機的 Audio Out 埠。

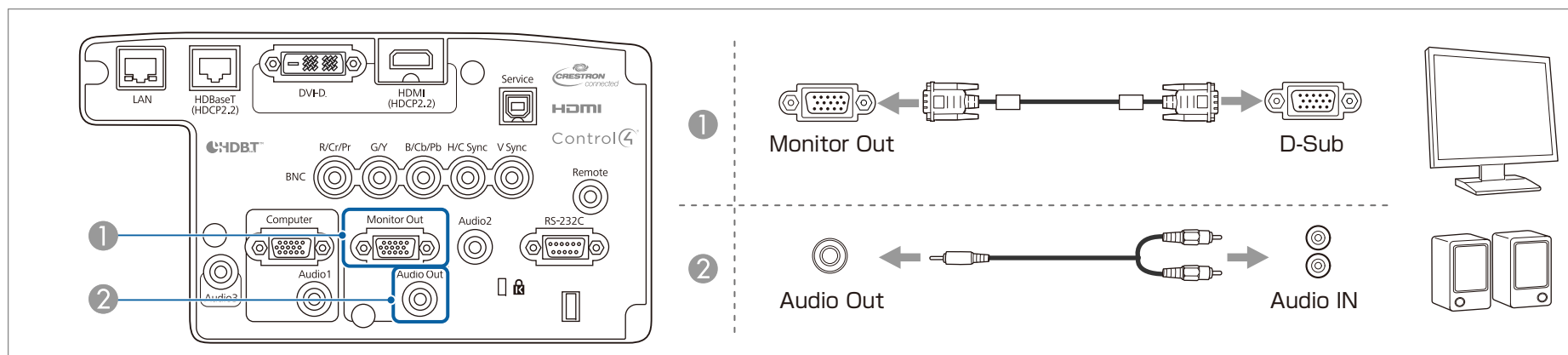



- 進行下列設定，以在即使投影機處於待機模式時仍輸出影像與音頻。
將 **A/V輸出** 設為**持續**。
- ☛ **擴展 - A/V設定 - A/V輸出** [第132頁](#)
- 只有來自 Computer 埠或 BNC 埠的類比 RGB 信號才會輸出至外接監視器。您可以在 **監視器輸出** 中設定要輸出的訊號。
- ☛ **擴展 - A/V設定 - 監視器輸出** [第132頁](#)
- 將音頻纜線插口插入 Audio Out 埠時，會停止從投影機的內建揚聲器輸出音頻，並且會切換為外部輸出。

連接 LAN 纜線

使用市售的 100BASE-TX 或 10BASE-T LAN 纜線，將網路集線器或其他設備上的 LAN 埠連接至投影機的 LAN 埠。

透過網路將電腦連接至投影機，可投影影像並檢查投影機的狀態。

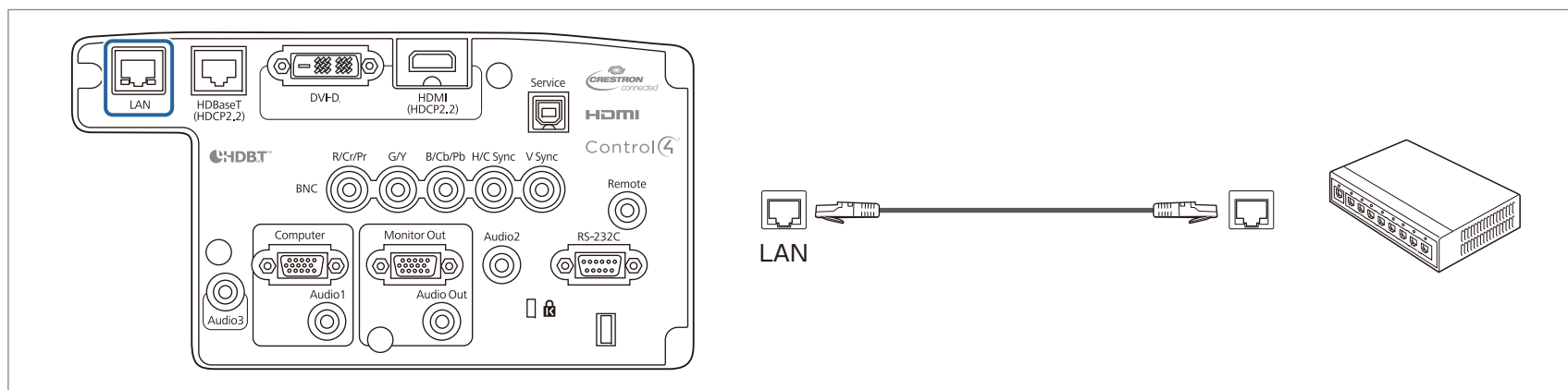

為避免故障狀況，請使用第 5 類或更高等級的包覆 LAN 纜線。

連接 HDBaseT 發射器

使用市售的 100BASE-TX LAN 纜線連接選購的 HDBaseT 發射器。

☛ “選購件” [第205頁](#)

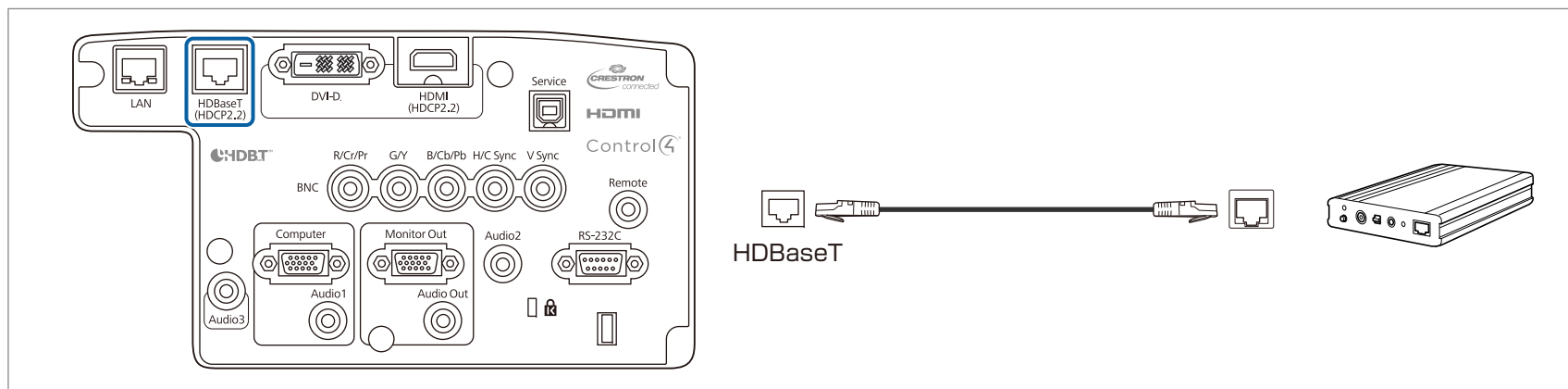

- 使用前，請務必仔細閱讀 HDBaseT 發射器隨附的使用說明書。
- 若為 LAN 纜線，請使用 HDBaseT Alliance 建議的 Category 5e 以上 STP 纜線 (平行線)。然而並不保證在所有輸入/輸出裝置及環境中都能正常運作。
- 連接或拔下 LAN 纜線時，請確定關閉投影機與 HDBaseT 發射器的電源。
- 當進行乙太網路通訊或序列通訊，或透過 HDBaseT 埠使用有線遙控器時，請從“配置”選單中將**控制通訊**設為**開啟**。
 🖱️ **擴展 - HDBaseT - 控制通訊** [第132頁](#)
 請注意，當將**控制通訊**設為**開啟**時，投影機的 LAN 埠、RS-232C 埠及 Remote 埠會停用。
- 使用 Extron XTP 發射器或切換器時，請連接至投影機的 HDBaseT 埠。將 **Extron XTP** 設為 **開啟** (待機模式 與 **控制通訊** 自動設為**開啟**)。
 🖱️ **擴展 - HDBaseT - Extron XTP** [第132頁](#)

安裝無線 LAN 組件

- 1** 開啟空氣濾網蓋。
滑動空氣濾網蓋操作鈕，開啟空氣濾網蓋。

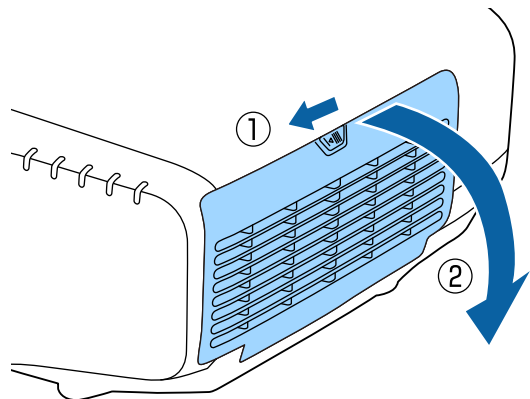

- 2** 取下無線 LAN 組件的阻擋器。

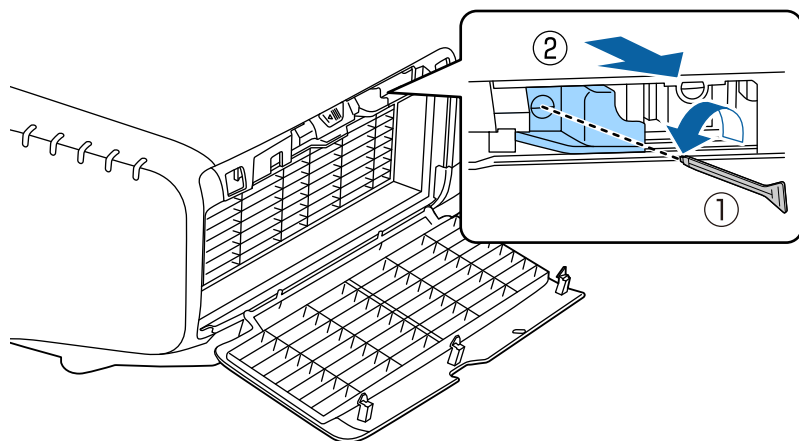

- 3** 安裝無線 LAN 組件。

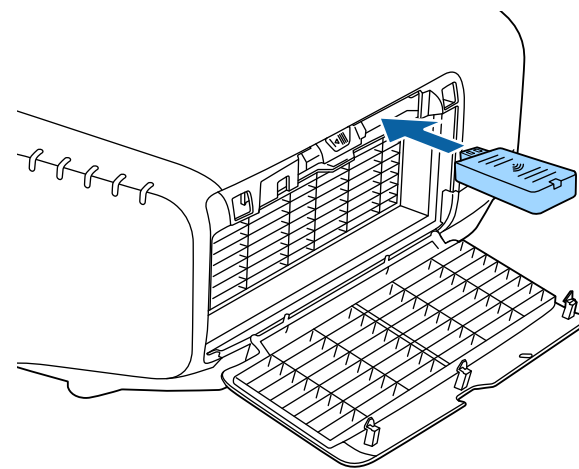

- 4** 用螺絲固定阻擋器。

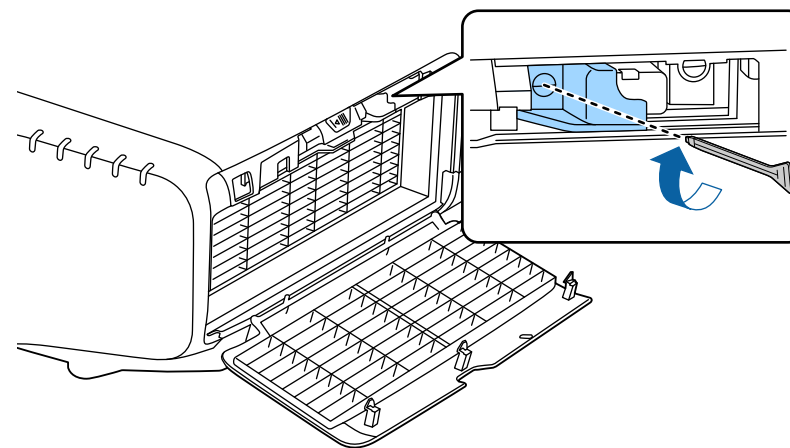

- 5** 闔上空氣濾網蓋。

使用 Quick Wireless Connection USB Key

將選購的 Quick Wireless Connection USB Key 連接至無線 LAN 組件安裝部位。使用無線 LAN 將電腦連接至投影機時，請檢查以下幾點。

- 無線 LAN 組件 (ELPAP10) 已連接至投影機。
- 投影機設定為使用無線 LAN 連接至網路。
 ◀ “無線LAN 選單” 第139頁

- 1** 開啟投影機，然後按遙控器上的 [LAN] 鈕。
此時會顯示以下畫面。

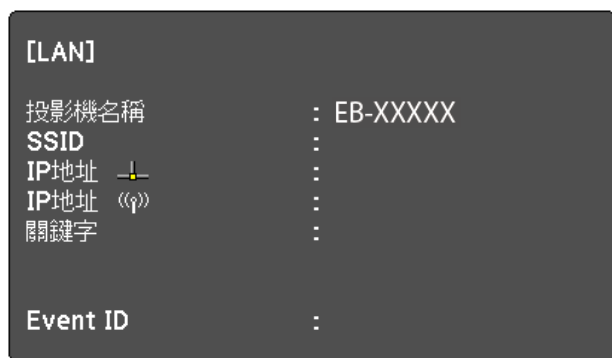

- 2** 檢查 SSID 與 IP 地址資訊都已顯示，然後取下無線 LAN 組件。
 ◀ “安裝無線 LAN 組件” 第48頁

- 3** 將 Quick Wireless Connection USB Key 插入無線 LAN 組件安裝部位。

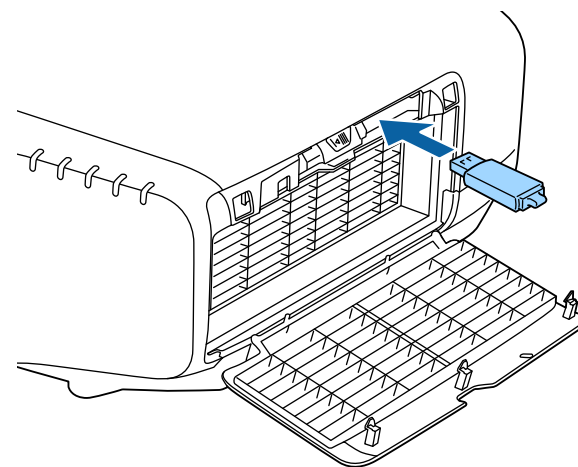

- 4** 當“網路資訊更新完成。請移除Quick Wireless Connection USB Key。”訊息顯示時，請移除 Quick Wireless Connection USB Key。
 移除 Quick Wireless Connection USB Key 後，重新安裝無線 LAN 組件。
- 5** 將 Quick Wireless Connection USB Key 連接至電腦。
 之後，請參閱 Quick Wireless Connection USB Key 隨附的使用說明書。

安裝纜線蓋

安裝纜線蓋之後，可以將所連接的纜線隱藏起來，以使投影機的安裝看起來簡潔美觀。(插圖以將投影機安裝在天花板上為例。)

警告

請勿將電源線與其他連接纜線綁在一起。否則可能會造成火災。

安裝

- 1 將市售的線束穿過纜線夾並將纜線綁在一起。

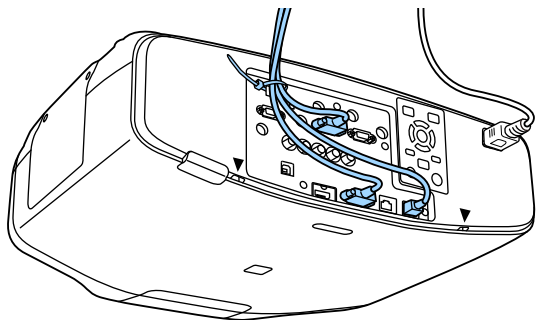

- 2 將纜線蓋上的蓋片插入投影機背部的兩個插槽中。

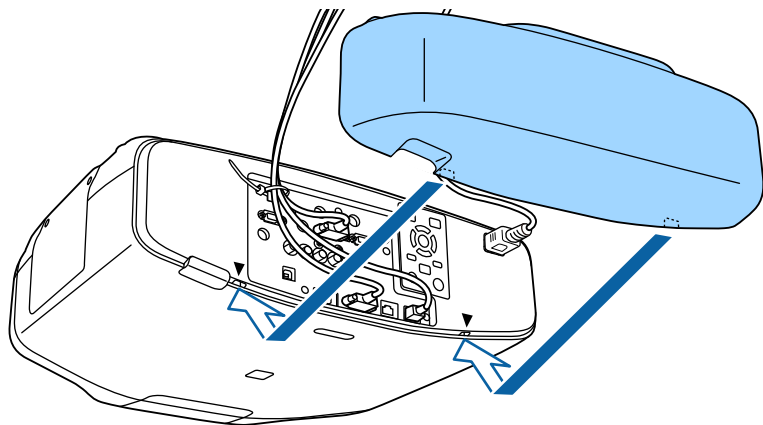

- 3 旋緊纜線蓋上的兩顆螺絲。(您可以用手指旋緊螺絲。)

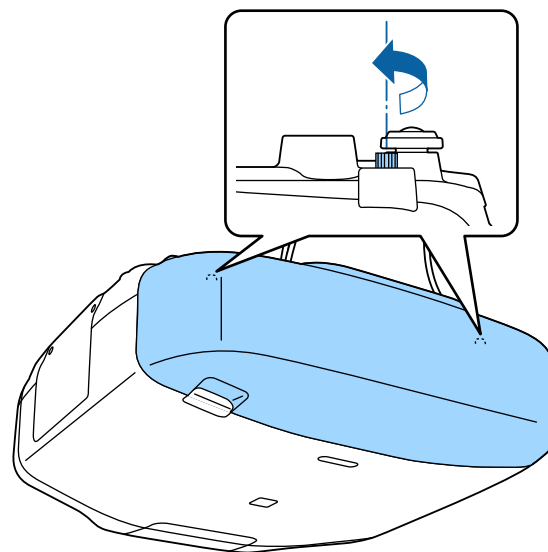



基本用法

本章說明如何投影及調整影像。

在開啟投影機前，請將您的電腦或視頻設備連接至投影機。

☛ “連接設備” [第42頁](#)

1 使用電源線，連接投影機至電源插座。

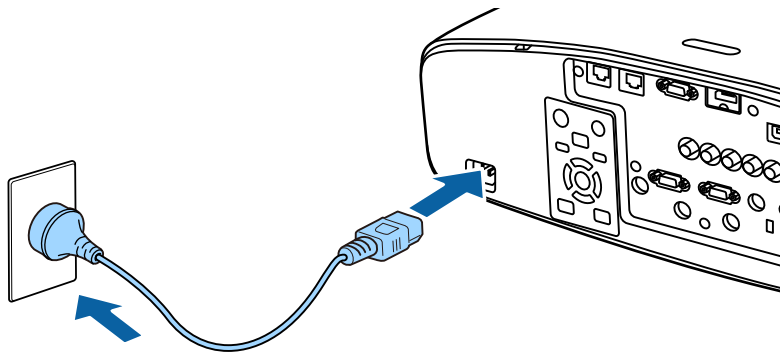

投影機的電源指示燈會亮起藍色 (處於待機模式)。這表示投影機正在接收電源，但尚未開啟電源。

2 按下操作面板或遙控器上的 [①] 按鈕，開啟投影機。

當投影機暖機時，投影機會發出確認嗶聲，且狀態指示燈會閃爍藍燈。投影機完成暖機後，狀態指示燈即停止閃爍並亮藍燈。

如果影像沒有投影，請嘗試以下操作。

- 開啟連接的電腦或視頻設備裝置。
- 使用膝上型電腦時，請變更電腦的畫面輸出。
- 放入 DVD 等媒體並播放。
- 按操作面板或遙控器上的 [Search] 鈕以偵測輸入來源。
- 使用遙控器按下您要投影之輸入來源的按鈕。
- 若顯示主畫面，請選擇您要投影的輸入來源。

警告

- 投影時，請勿直視投影機的鏡頭。這麼做可能造成眼睛損傷。有兒童在場時應特別小心。
- 在投影期間，請勿使用書本等物品遮擋投影機投射出的光線。如果投影機的光線長時間遭擋住，光線照射的區域會變熱而可能導致融化、造成灼傷或起火。此外，鏡頭可能會因光線反射而變熱，導致投影機發生故障。若要停止投影，請使用 A/V 靜音功能或關閉投影機。
- 投影機使用具有高內部壓力的水銀燈作為光源。如果燈泡受到震動、衝擊或使用時間過久，燈泡可能大聲破裂或不會亮起。如果燈泡爆炸，氣體可能會泄出且可能會有玻璃碎片散落而導致受傷。請務必遵守以下指示。
 - 請勿拆解或損壞燈泡，或使其受到任何衝擊。
 - 請勿將臉部靠近使用中的投影機。
 - 當您必須自行清潔或更換燈泡時，應特別小心，玻璃碎片可能導致受傷，或掉進眼睛或嘴巴內。(打開燈泡蓋時，可能會有玻璃碎片掉落。)如果燈泡爆裂，請立即保持區域通風；如果玻璃碎片不慎吸入、進入眼睛或口中，請立即就醫。另外，有關正確廢棄處理的情況請參照您當地的法規，請勿將其扔入廢物箱。



- 如果在 **擴展** 選單中將 **直接打開電源** 設為 **開啟**，投影機會在連接電源線時自動開啟。插上電源線時，必須注意停電後恢復供電等情況下，投影機會自動啟動。
 - ☛ **擴展 - 操作 - 直接打開電源** [第132頁](#)
- 如果輸入從 **自動開機** 中所選來源的影像信號，投影機會自動開機。
 - ☛ **擴展 - 操作 - 自動開機** [第132頁](#)

主畫面

您可使用主畫面輕鬆選擇輸入來源或常用功能。在以下情況下會顯示主畫面。

- 按下遙控器上的 [↑] 鈕時

- 主畫面自動顯示設為**開啟**的情況下開啟投影機時
 ➤ **擴展 - 主畫面 - 主畫面自動顯示** 第132頁
- 投影機開啟後，沒有收到所選輸入來源的信號時

主畫面顯示時，使用操作面板或遙控器上的 [▲][▼][◀][▶] 鈕選擇項目，然後按下 [↵] 鈕。

若要隱藏主畫面，請再次按下遙控器上的 [⏠] 鈕。

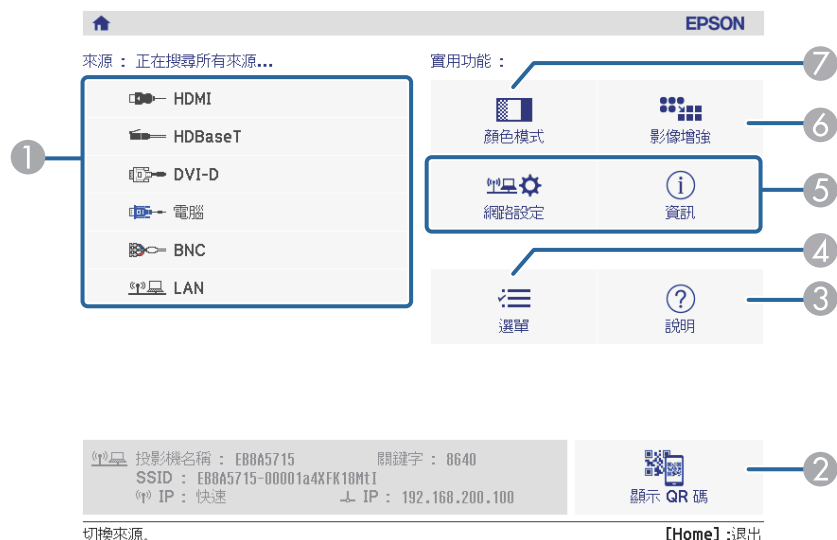

- 7 選擇顏色模式。
 ➤ “選擇投影品質 (選擇顏色模式)” 第81頁

主畫面會在閒置 10 分鐘後消失。

1	選擇您要投影的輸入來源。
2	在智慧型手機或平板電腦上顯示 QR 碼並投影資料。
3	顯示說明畫面。 ➤ “使用說明” 第154頁
4	顯示配置選單。
5	執行在 擴展選單 中指派給 自訂功能 1 或 自訂功能 2 的功能。 ➤ 擴展 - 主畫面 - 自訂功能 1、自訂功能 2 第132頁
6	您可以調整影像解析度。 ➤ “調整影像解析度 (影像增強)” 第90頁



- 為確保投影機長久運作，不使用投影機時請關閉電源。燈泡的使用壽命根據配置選單設定、環境條件及使用情況而有不同。投影影像的亮度會隨著投影時間的增加而降低。
- 投影機支援直接關機功能，因此可直接使用斷路器關閉電源。

- 1** 按下操作面板或遙控器上的 [⏻] 鈕。
關閉確認畫面會隨即顯示。

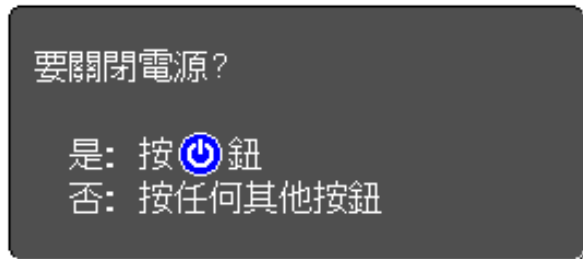

- 2** 再次按 [⏻] 鈕。(若要取消，請按下其他按鈕。) 發出兩次嗶聲後，投影影像會消失且狀態指示器會熄滅。
- 3** 拔下電源線。

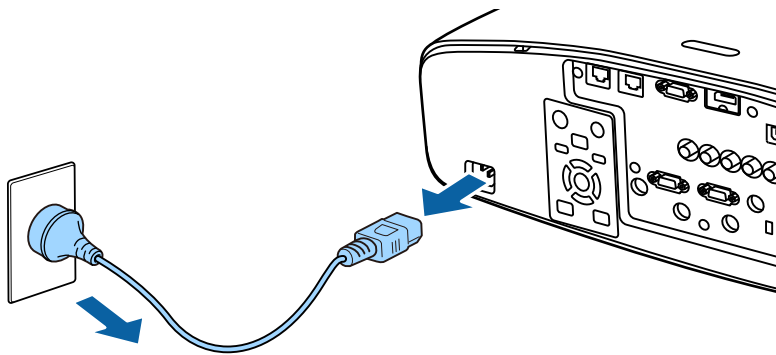

自動偵測輸入信號並變更投影的影像 (訊源搜尋)

按 [Search] 鈕，從目前接收影像的連接埠投射影像。

使用遙控器

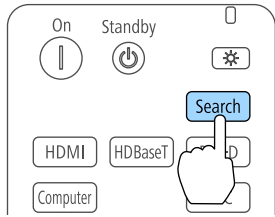

使用操作面板

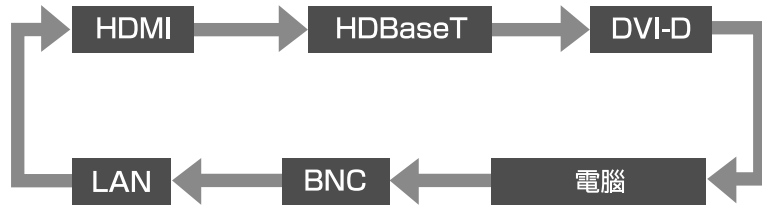
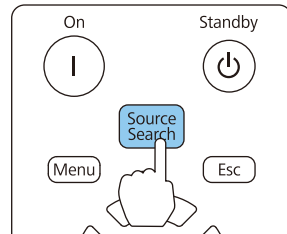

連接了兩個以上的影像來源時，反覆按 [Search] 鈕直到投射目標影像為止。

已連接視頻設備時，開始本操作前先啟動播放。



- 您可設定投影機自動偵測其他輸入來源的影像信號，並於目前輸入來源沒有影像信號時投影影像。
 ● 擴展 - 操作 - 自動來源搜尋 第132頁
- 沒有輸入任何影像信號時，會顯示下列畫面。



[◀]: 選擇 [▶]: 確認 [Esc]: 退出

用遙控器切換至目標影像

- 按下您要投影之輸入來源的按鈕。
- 各按鈕的輸入埠如下所示。

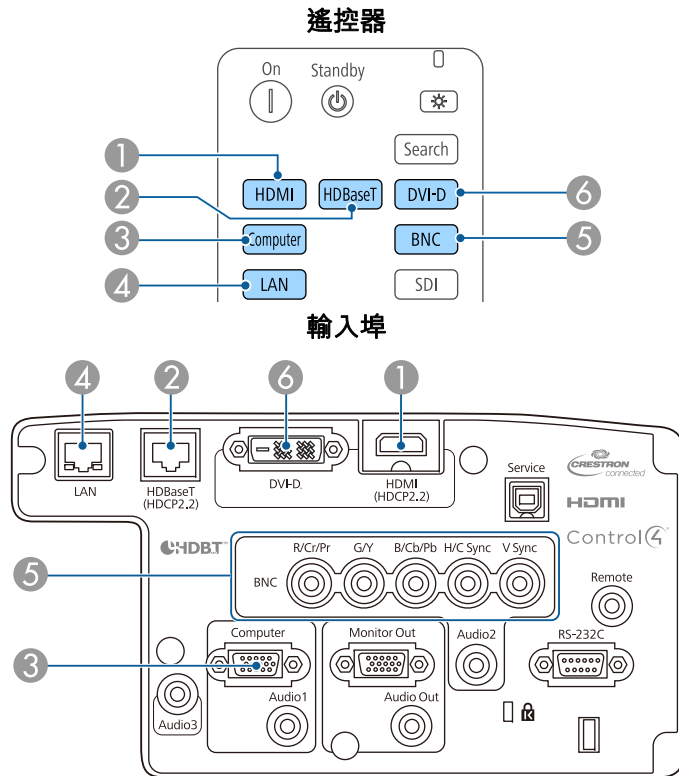

- ④ 切換至透過網路所連接電腦的影像。

- 按 [Home] 鈕。

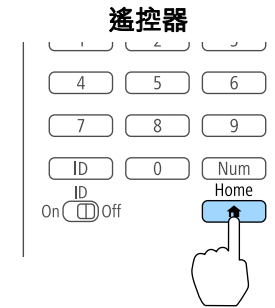

選擇要投影機的輸入來源，然後按下 [↵] 鈕。



調整音量

您可以使用下列其中一種方法，調整音量。

- 按遙控器上的 [Volume] 鈕，調整音量。
 - [<] 降低音量。
 - [>] 增加音量。

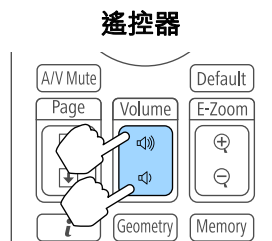

- 從配置選單調整音量。
 - ☛ **設定 - 音量** [第131頁](#)

⚠ 注意

請勿在高音量啟動。
突然發出過大的音量可能導致聽力失聰。在關機之前務必降低音量，以便開機後逐漸增大音量。

修正失真投影影像

您可以使用下列其中一種方法，修正投影影像中的梯形失真。

- 水平垂直梯形修正
分別依垂直與水平方向修正失真。
☛ “水平垂直梯形修正” 第59頁

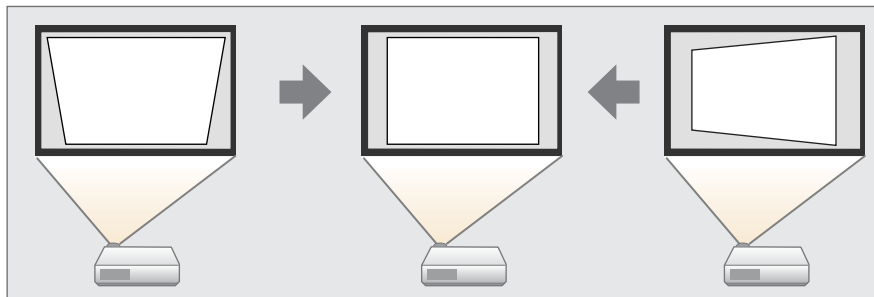

- Quick Corner
分別修正四角。
☛ “Quick Corner” 第60頁

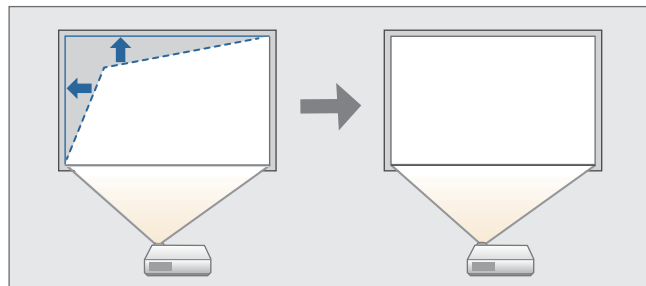

- 彎曲表面
在彎曲表面上投影時，如果發生失真情況，可以加以修正，調整伸出與縮回的程度。
☛ “彎曲表面” 第61頁

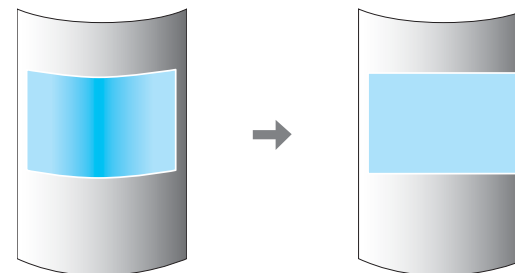

- 轉角牆
在有直角的表面 (例如方形的柱子或房間的轉角) 上投影時，如果發生失真情況，可以加以修正，調整伸出與縮回的程度。
☛ “轉角牆” 第70頁

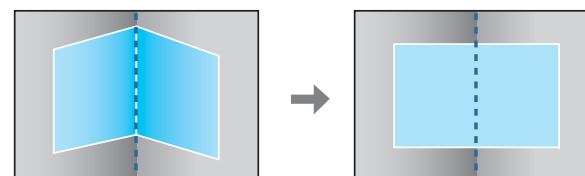

- 點修正
修正局部的輕微失真，或調整從多台投影機投影時疊加區域中的影像位置。
☛ “點修正” 第79頁





- 您可按下遙控器上的 [Geometry] 鈕或操作面板上的 [] 鈕來直接執行所選調整方法。
- 重新調整投影位置等時，如要暫時解除修正狀態，請將**幾何修正**設為**關閉**。即使設為**關閉**，仍會儲存修正值。
 - ☛ **設定 - 幾何修正** 第131頁
- 您可使用**幾何修正**中的**記憶**儲存幾何修正設定，並於需要時載入。
 - ☛ “記憶功能” 第114頁

水平垂直梯形修正

此功能可讓您單獨以水平方向和垂直方向修正失真。修正範圍如下。

鏡頭種類	垂直	水平
ELPLM08*	-45° 至 45°	-30° 至 30°
ELPLX01	-16° 至 16°	-16° 至 16°
ELPLU03	-28° 至 28°	-28° 至 28°
ELPLU04/ELPLU02	-35° 至 35°	-30° 至 30°
ELPLR04	-34° 至 34°	-30° 至 30°
ELPLW05	-40° 至 40°	-30° 至 30°
ELPLW06/ELPLW04	-45° 至 45°	-30° 至 30°
ELPLM09/ELPLS04	-45° 至 45°	-30° 至 30°
ELPLM10/ELPLM06	-45° 至 45°	-30° 至 30°
ELPLM11/ELPLM07	-45° 至 45°	-30° 至 30°
ELPLL08/ELPLL07	-45° 至 45°	-30° 至 30°

* 為帶有鏡頭之機型配備的鏡頭。

- 1 投影時按 [Menu] 鈕。
- 2 從設定選擇幾何修正。

- 3 選擇**水平/垂直梯形修正**，然後按 [↵] 鈕。



[Esc]: 返回 [◀]: 選擇 [▶]: 確認 [Menu]: 退出

若顯示“如果此設定變更，影像可能會扭曲。”訊息，請按 [↵] 鈕。

- 4 使用 [▲][▼] 鈕來選擇修正方式，然後使用 [◀][▶] 鈕進行修正。

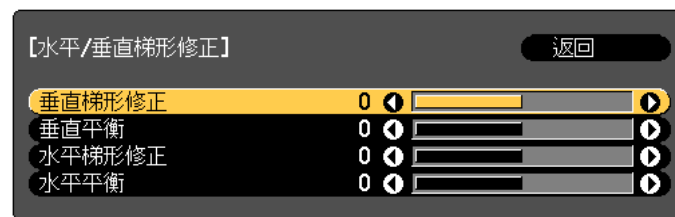

[Esc]: 返回 [◀]: 選擇 [▶]: 調整 [Menu]: 退出
[Default]: 重設

使用**垂直梯形修正**和**水平梯形修正**修正梯形失真。

垂直梯形修正

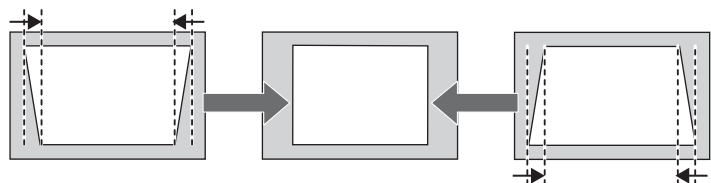

水平梯形修正

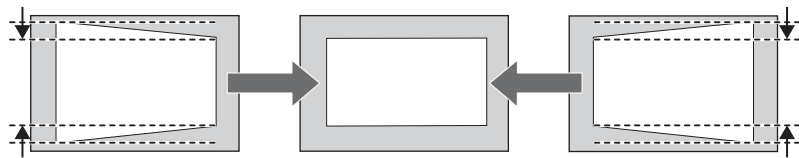

如果影像長寬比不正確，請使用**垂直平衡**和**水平平衡**調整影像平衡。

垂直平衡

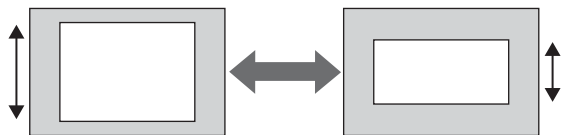

水平平衡

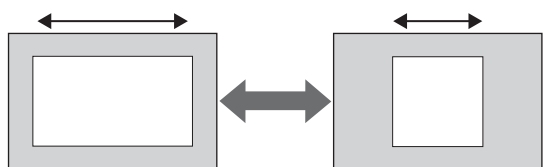

修正梯形失真時，投影的影像可能會縮小。



您無法結合其他修正方法。

Quick Corner

此功能可讓您分別校正投影影像的四個角。

- 1 投影時按 [Menu] 鈕。
- 2 從設定選擇**幾何修正**。
- 3 選擇 **Quick Corner**，然後按 [↵] 鈕。



若顯示"如果此設定變更，影像可能會扭曲。"訊息，請按 [↵] 鈕。

- 4 使用 [▲]、[▼]、[◀] 及 [▶] 鈕來選擇您要調整的角落，然後按 [↵] 鈕。

- 5 若要完成修正，按下 [Menu] 鈕。

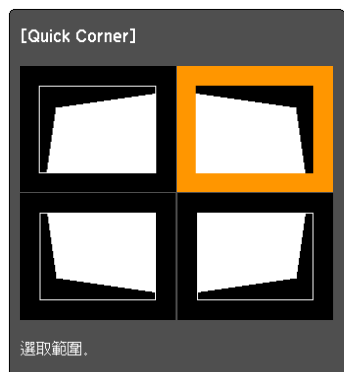

[←/→]: 選擇
[Enter]: 確認
[Esc]: 返回 (按住兩秒重設)



按下 [Esc] 鈕約 2 秒，將會顯示確認預設重設畫面。
選擇是重設 Quick Corner 修正的結果。

5 使用 [▲]、[▼]、[◀] 與 [▶] 鈕修正角落位置。

按 [↵] 鈕時，會顯示步驟 5 所顯示可讓您選擇的修正區域畫面。
如果調整時顯示"無法再移動。"訊息，就不能再依灰色三角形所指示的方向調整形狀。

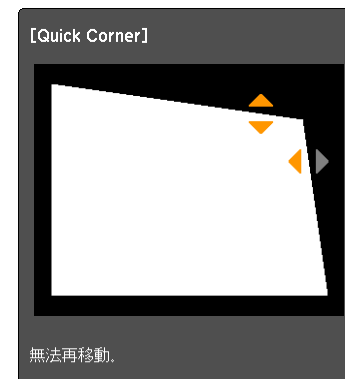

[←/→]: 請調整
[Esc] / [Enter]: 返回

6 視需要重複步驟 4 與 5，調整剩餘的角落。

7 若要完成修正，按下 [Menu] 鈕。

彎曲表面

這可修正在彎曲表面上投影時發生的失真情況，並調整伸出與縮回的程度。

將投影機正對著螢幕，並讓鏡頭位置移至起始位置。

☛ “調整投影影像的位置 (鏡頭移動)” [第30頁](#)



- 以相同半徑投影到弧面上。
- 如果執行了大量調整，即使進行調整，焦距也可能不一致。
- 如果啟用 **4K 增強**，則會顯示一則訊息。選擇是可停用 **4K 增強**。
(僅限 EB-G7905U/EB-G7900U/EB-G7500U/EB-G7400U)
☛ [影像 - 影像增強 - 4K 增強 第128頁](#)

校正範圍

修正範圍如下表所示。具有內建鏡頭的投影機所提供的鏡頭為 ELPLM08。

EB-G7905U/EB-G7900U/EB-G7500U/EB-G7400U/EB-G7200W/EB-G7000W

水平彎曲表面 (凹面)

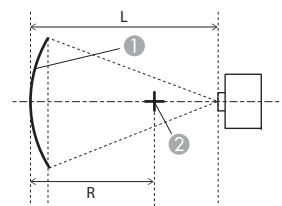

- ① 屏幕
- ② 彎曲表面的圓圈中心為弧形
- L 投影距離
- R 彎曲表面的圓圈半徑為弧形

上視圖

上圖中的 R/L 最小值如下表所示。

(在最大縮放下投影的約略值。ELPLR04 不支援鏡頭移動。)

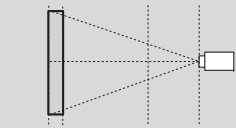
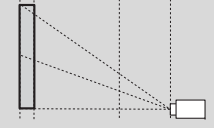
鏡頭種類	垂直鏡頭移動：起始位置  側視圖	垂直鏡頭移動：上方  側視圖
ELPLM08	0.29	0.30
ELPLX01	-	2.74
ELPLU03	0.45	0.56
ELPLU04/ELPLU02	0.39	0.40
ELPLR04	0.37	-
ELPLW05	0.35	0.37
ELPLW06/ELPLW04	0.26	0.27
ELPLM09/ELPLS04	0.21	0.22
ELPLM10/ELPLM06	0.15	0.15
ELPLM11/ELPLM07	0.11	0.11

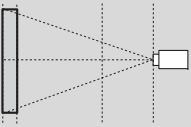
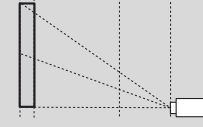
鏡頭種類	垂直鏡頭移動：起始位置	垂直鏡頭移動：上方
	 側視圖	 側視圖
ELPLL08/ELPLL07	0.08	0.08

水平彎曲表面 (凸面)

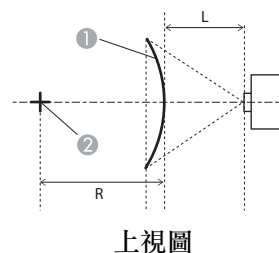

- ① 屏幕
- ② 彎曲表面的圓圈中心為弧形
- L 投影距離
- R 彎曲表面的圓圈半徑為弧形

上圖中的 R/L 最小值如下表所示。
(在最大縮放下投影的約略值。ELPLR04 不支援鏡頭移動。)

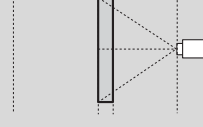
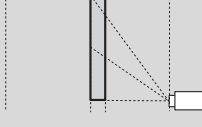
鏡頭種類	垂直鏡頭移動：起始位置	垂直鏡頭移動：上方
	 側視圖	 側視圖
ELPLM08	0.58	0.62
ELPLX01	-	8.45
ELPLU03	2.13	2.31
ELPLU04/ELPLU02	1.27	1.37
ELPLR04	1.10	-
ELPLW05	0.95	1.01
ELPLW06/ELPLW04	0.49	0.52
ELPLM09/ELPLS04	0.33	0.35
ELPLM10/ELPLM06	0.20	0.20
ELPLM11/ELPLM07	0.13	0.13
ELPLL08/ELPLL07	0.09	0.09

垂直彎曲表面 (凹面)

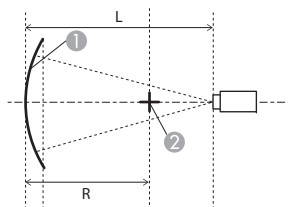

側視圖

- ① 屏幕
- ② 彎曲表面的圓圈中心為弧形
- L 投影距離
- R 彎曲表面的圓圈半徑為弧形

垂直彎曲表面 (凸面)

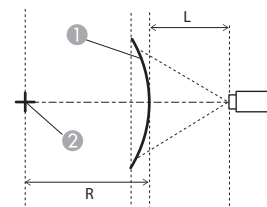

側視圖

- ① 屏幕
- ② 彎曲表面的圓圈中心為弧形
- L 投影距離
- R 彎曲表面的圓圈半徑為弧形

上圖中的 R/L 最小值如下表所示。
(在最大縮放下投影的約略值。ELPLR04 不支援鏡頭移動。)

鏡頭種類	垂直鏡頭移動	
	：起始位置	：上方位置
	側視圖	側視圖
ELPLM08	0.21	0.25
ELPLX01	-	1.99
ELPLU03	0.37	0.68
ELPLU04/ELPLU02	0.31	0.44
ELPLR04	0.29	-
ELPLW05	0.27	0.35
ELPLW06/ELPLW04	0.19	0.22
ELPLM09/ELPLS04	0.15	0.17
ELPLM10/ELPLM06	0.11	0.11
ELPLM11/ELPLM07	0.08	0.08
ELPLL08/ELPLL07	0.06	0.06

上圖中的 R/L 最小值如下表所示。
(在最大縮放下投影的約略值。ELPLR04 不支援鏡頭移動。)

鏡頭種類	垂直鏡頭移動	
	：起始位置	：上方位置
	側視圖	側視圖
ELPLM08	0.31	0.37
ELPLX01	-	4.16
ELPLU03	1.07	1.29
ELPLU04/ELPLU02	0.66	0.79
ELPLR04	0.57	-
ELPLW05	0.49	0.59
ELPLW06/ELPLW04	0.26	0.32
ELPLM09/ELPLS04	0.18	0.22
ELPLM10/ELPLM06	0.12	0.13
ELPLM11/ELPLM07	0.08	0.08
ELPLL08/ELPLL07	0.06	0.06

EB-G7805/EB-G7800/EB-G7100

水平彎曲表面 (凹面)

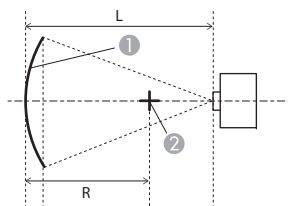

上視圖

- ① 屏幕
- ② 彎曲表面的圓圈中心為弧形
- L 投影距離
- R 彎曲表面的圓圈半徑為弧形

上圖中的 R/L 最小值如下表所示。

(在最大縮放下投影的約略值。ELPLR04 不支援鏡頭移動。)

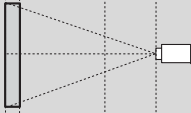
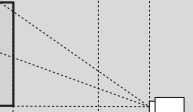
鏡頭種類	垂直鏡頭移動：起始位置  側視圖	垂直鏡頭移動：上方  側視圖
ELPLM08	0.27	0.27
ELPLX01	-	1.66
ELPLU03	0.44	0.60
ELPLU04/ELPLU02	0.37	0.40
ELPLR04	0.35	-
ELPLW05	0.33	0.34
ELPLW06/ELPLW04	0.25	0.25
ELPLM09/ELPLS04	0.20	0.20
ELPLM10/ELPLM06	0.14	0.14
ELPLM11/ELPLM07	0.11	0.11

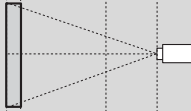
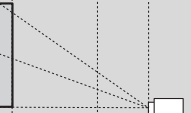
鏡頭種類	垂直鏡頭移動：起始位置  側視圖	垂直鏡頭移動：上方  側視圖
ELPLL08/ELPLL07	0.08	0.08

水平彎曲表面 (凸面)

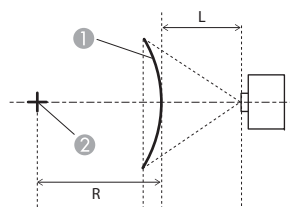

上視圖

- ① 屏幕
- ② 彎曲表面的圓圈中心為弧形
- L 投影距離
- R 彎曲表面的圓圈半徑為弧形

垂直彎曲表面 (凹面)

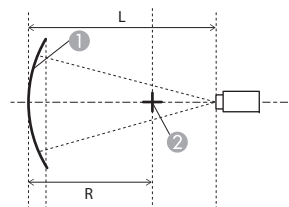

側視圖

- ① 屏幕
- ② 彎曲表面的圓圈中心為弧形
- L 投影距離
- R 彎曲表面的圓圈半徑為弧形

上圖中的 R/L 最小值如下表所示。
(在最大縮放下投影的約略值。ELPLR04 不支援鏡頭移動。)

鏡頭種類	垂直鏡頭移動：起始位置	垂直鏡頭移動：上方位置
	側視圖	側視圖
ELPLM08	0.52	0.54
ELPLX01	-	6.48
ELPLU03	1.81	1.88
ELPLU04/ELPLU02	1.10	1.14
ELPLR04	0.97	-
ELPLW05	0.83	0.86
ELPLW06/ELPLW04	0.44	0.45
ELPLM09/ELPLS04	0.31	0.31
ELPLM10/ELPLM06	0.19	0.19
ELPLM11/ELPLM07	0.12	0.13
ELPLL08/ELPLL07	0.09	0.09

上圖中的 R/L 最小值如下表所示。
(在最大縮放下投影的約略值。ELPLR04 不支援鏡頭移動。)

鏡頭種類	垂直鏡頭移動：起始位置	垂直鏡頭移動：上方位置
	側視圖	側視圖
ELPLM08	0.22	0.28
ELPLX01	-	1.73
ELPLU03	0.37	0.63
ELPLU04/ELPLU02	0.32	0.45
ELPLR04	-	0.30
ELPLW05	0.28	0.38
ELPLW06/ELPLW04	0.20	0.25
ELPLM09/ELPLS04	0.16	0.19
ELPLM10/ELPLM06	0.11	0.13
ELPLM11/ELPLM07	0.08	0.09
ELPLL08/ELPLL07	0.06	0.07

垂直彎曲表面 (凸面)

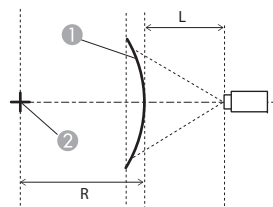

側視圖

- ① 屏幕
- ② 彎曲表面的圓圈中心為弧形
- L 投影距離
- R 彎曲表面的圓圈半徑為弧形

上圖中的 R/L 最小值如下表所示。
(在最大縮放下投影的約略值。ELPLR04 不支援鏡頭移動。)

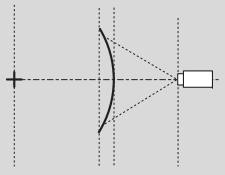
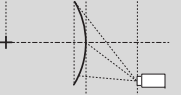
鏡頭種類	垂直鏡頭移動：起始位置  側視圖	垂直鏡頭移動：上方位置  側視圖
ELPLM08	0.34	0.44
ELPLX01	-	5.36
ELPLU03	1.08	1.57
ELPLU04/ELPLU02	0.66	0.94
ELPLR04	0.59	-
ELPLW05	0.50	0.71
ELPLW06/ELPLW04	0.29	0.37
ELPLM09/ELPLS04	0.21	0.26
ELPLM10/ELPLM06	0.14	0.15
ELPLM11/ELPLM07	0.10	0.10
ELPLL08/ELPLL07	0.07	0.07

修正方式

- 1 投影時按 [Menu] 鈕。
- 2 從設定選擇幾何修正。
- 3 選擇彎曲表面，然後按 [↵] 鈕。



[Esc]: 返回 [↵]: 選擇 [↵]: 確認 [Menu]: 退出

若顯示"如果此設定變更，影像可能會扭曲。"訊息，請按 [↵] 鈕。

- 4 選擇彎曲表面，然後按 [↵] 鈕。

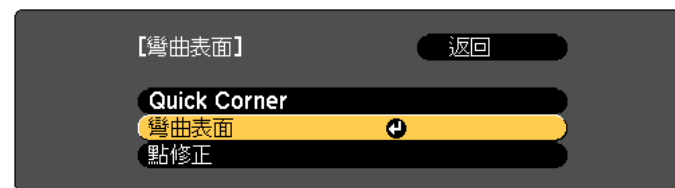

[Esc]: 返回 [↵]: 選擇 [↵]: 確認 [Menu]: 退出

- 5 選擇**正確形狀**，然後按 [↵] 鈕。



- 6 使用 [▲]、[▼]、[◀] 及 [▶] 鈕來選擇您要調整的區域，然後按 [↵] 鈕。

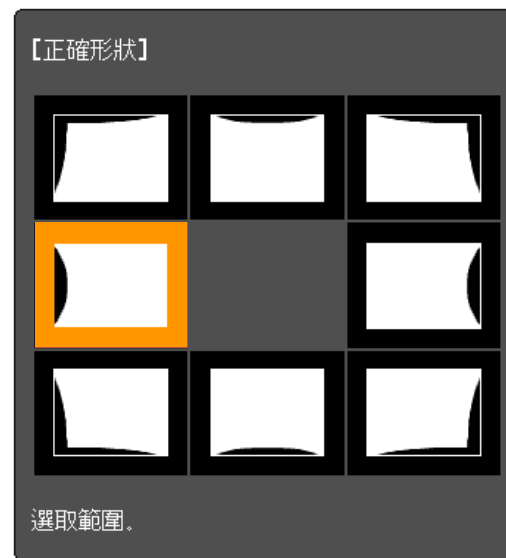

選擇角落時，您可調整該角落的兩側。



按下 [Esc] 鈕約 2 秒，將會顯示確認預設重設畫面。
選擇是重設彎曲表面的結果。

- 7** 使用 [▲]、[▼]、[◀] 與 [▶] 鈕調整形狀。

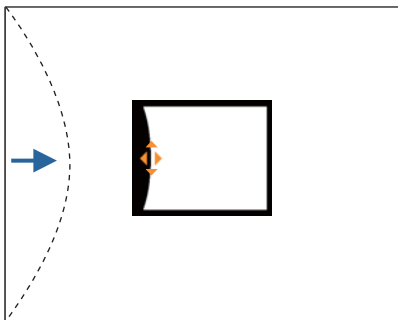

若調整形狀方向的三角形轉為灰色（如以下截圖所示），則無法再朝此方向調整形狀。

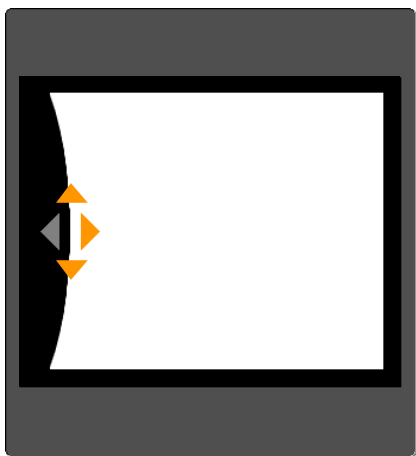

- 8** 按下 [Esc] 按鈕，可返回上一個畫面。

- 9** 視需要重複步驟 6 至 8，調整任何剩餘的部分。
如果影像伸出或縮回，請繼續下一步，調整線性。

- 10** 按下 [Esc] 鈕，可返回步驟 5 中的畫面。選擇**水平線性**或**垂直線性**，然後按 [↵] 鈕。



選擇**水平線性**調整水平伸出或縮回，然後選擇**垂直線性**調整垂直伸出或縮回。

- 11** 選擇調整的標準線，然後按 [↵] 鈕。

選擇**水平線性**時使用 [◀][▶] 鈕，選擇**垂直線性**時使用 [▲][▼] 鈕，然後按 [↵]。

選擇的標準線會以閃爍橙色與白色顯示。

12 調整線性。

修正標準線，使線之間的距離保持相等。

按下 [◀] 鈕時

選擇**水平線性**時

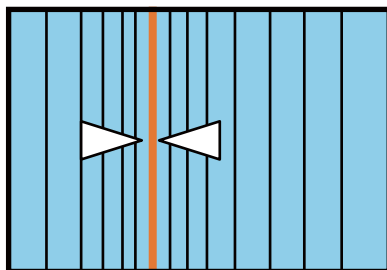

選擇**垂直線性**時

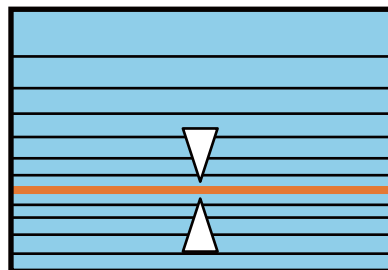

按下 [▶] 鈕時

選擇**水平線性**時

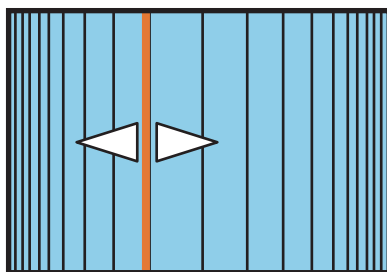

選擇**垂直線性**時

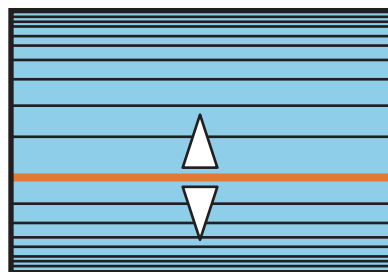

13 若要完成修正，按下 [Menu] 鈕。



您可微調修正的結果。使用 Quick Corner 調整影像的傾斜，然後使用點修正進行微調。從步驟 4 的畫面選擇 **Quick Corner** 或**點修正**。

☛ “Quick Corner” [第60頁](#)

☛ “點修正” [第79頁](#)

轉角牆

在有直角的表面 (例如方形的柱子或房間的轉角) 上投影時，如果發生失真情況，這可讓您進行修正，調整伸出與縮回的程度。

將投影機正對著螢幕，並讓鏡頭位置移至起始位置。

☛ “調整投影影像的位置 (鏡頭移動)” [第30頁](#)



- 以直角投影到表面上。
- 如果執行了大量調整，即使進行調整，焦距也可能不一致。
- 如果啟用 **4K 增強**，則會顯示一則訊息。選擇**是**可停用 **4K 增強**。
(僅限 EB-G7905U/EB-G7900U/EB-G7500U/EB-G7400U)
☛ **影像 - 影像增強 - 4K 增強** [第128頁](#)
- 此選項不適用於 ELPLX01。

校正範圍

修正範圍如下。具有內建鏡頭的投影機所提供的鏡頭為 ELPLM08。

EB-G7905U/EB-G7900U/EB-G7500U/EB-G7400U/EB-G7200W/EB-G7000W

凹面水平轉角修正 (使用轉角作為中心線的左右對稱修正)

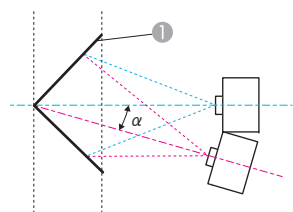

上視圖

① 屏幕

α 投影機可能移動角度

圖中的 α 是投影機所能移動的最小角度。請查看下表中的詳細數值。(在最大縮放下投影的約略值。ELPLR04 不支援鏡頭移動。)

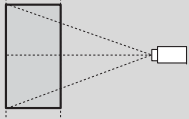
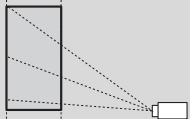
鏡頭種類	垂直鏡頭移動：起始位置  側視圖	垂直鏡頭移動：上方位置  側視圖
ELPLM08	31°	23°
ELPLX01	-	-
ELPLU03	29°	9°
ELPLU04/ELPLU02	31°	14°
ELPLR04	32°	-
ELPLW05	33°	18°
ELPLW06/ELPLW04	31°	25°
ELPLM09/ELPLS04	30°	29°
ELPLM10/ELPLM06	29°	29°
ELPLM11/ELPLM07	29°	28°

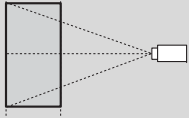
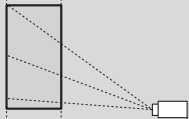
鏡頭種類	垂直鏡頭移動：起始位置  側視圖	垂直鏡頭移動：上方位置  側視圖
ELPLL08/ELPLL07	28°	28°

凸面水平轉角修正 (使用轉角作為中心線的左右對稱修正)

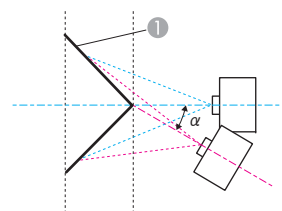

上視圖

① 屏幕

α 投影機可能移動角度

圖中的 α 是投影機所能移動的最小角度。請查看下表中的詳細數值。(在最大縮放下投影的約略值。ELPLR04 不支援鏡頭移動。)

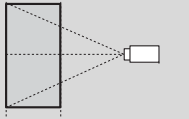
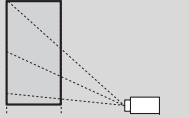
鏡頭種類	垂直鏡頭移動：起始位置  側視圖	垂直鏡頭移動：上方位置  側視圖
ELPLM08	14°	13°
ELPLX01	-	-
ELPLU03	0°	*

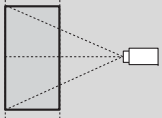
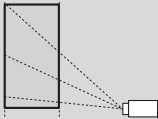
鏡頭種類	垂直鏡頭移動：起始位置  側視圖	垂直鏡頭移動：上方  側視圖
ELPLU04/ELPLU02	6°	4°
ELPLR04	8°	-
ELPLW05	9°	8°
ELPLW06/ELPLW04	16°	15°
ELPLM09/ELPLS04	18°	18°
ELPLM10/ELPLM06	22°	21°
ELPLM11/ELPLM07	23°	23°
ELPLL08/ELPLL07	24°	24°

*無法準確修正。將鏡頭位置移至起始位置。

凹面垂直轉角修正 (使用轉角作為中心線的水平對稱修正)

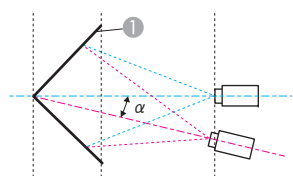

側視圖

① 屏幕

α 投影機可能移動角度

圖中的 α 是投影機所能移動的最小角度。請查看下表中的詳細數值。(在最大縮放下投影的約略值。ELPLR04 不支援鏡頭移動。)

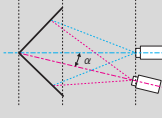
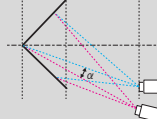
鏡頭種類	垂直鏡頭移動：起始位置  側視圖	垂直鏡頭移動：上方  側視圖
ELPLM08	30°	12°
ELPLX01	-	-
ELPLU03	33°	*
ELPLU04/ELPLU02	31°	6°
ELPLR04	31°	-
ELPLW05	31°	10°
ELPLW06/ELPLW04	28°	13°
ELPLM09/ELPLS04	26°	14°
ELPLM10/ELPLM06	24°	16°
ELPLM11/ELPLM07	23°	18°
ELPLL08/ELPLL07	23°	19°

*無法準確修正。將鏡頭位置移至起始位置。

凸面垂直轉角修正 (使用轉角作為中心線的水平對稱修正)

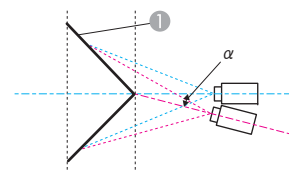

側視圖

① 屏幕

α 投影機可能移動角度

圖中的 α 是投影機所能移動的最小角度。請查看下表中的詳細數值。(在最大縮放下投影的約略值。ELPLR04 不支援鏡頭移動。)

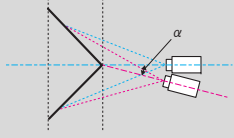
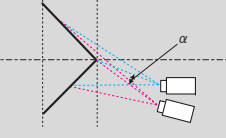
鏡頭種類	垂直鏡頭移動：起始位置  側視圖	垂直鏡頭移動：上方  側視圖
ELPLM08	19°	5°
ELPLX01	-	-
ELPLU03	9°	*
ELPLU04/ELPLU02	14°	*
ELPLR04	15°	-
ELPLW05	16°	*
ELPLW06/ELPLW04	20°	7°
ELPLM09/ELPLS04	22°	12°
ELPLM10/ELPLM06	22°	15°
ELPLM11/ELPLM07	22°	17°
ELPLL08/ELPLL07	22°	18°

*無法準確修正。將鏡頭位置移至起始位置。

EB-G7805/EB-G7800/EB-G7100

凹面水平轉角修正 (使用轉角作為中心線的左右對稱修正)

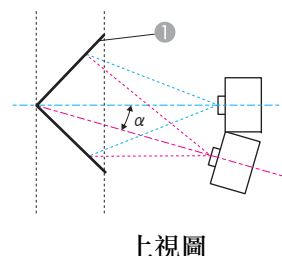

- ① 屏幕
- α 投影機可能移動角度

圖中的 α 是投影機所能移動的最小角度。請查看下表中的詳細數值。(在最大縮放下投影的約略值。ELPLR04 不支援鏡頭移動。)

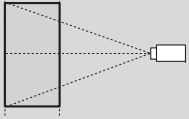
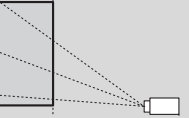
鏡頭種類	垂直鏡頭移動：起始位置  側視圖	垂直鏡頭移動：上方  側視圖
ELPLM08	31°	21°
ELPLX01	-	-
ELPLU03	26°	7°
ELPLU04/ELPLU02	29°	13°
ELPLR04	30°	-
ELPLW05	31°	16°
ELPLW06/ELPLW04	31°	23°
ELPLM09/ELPLS04	30°	27°
ELPLM10/ELPLM06	29°	29°
ELPLM11/ELPLM07	29°	29°

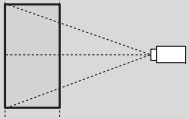
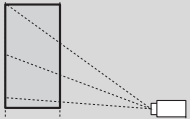
鏡頭種類	垂直鏡頭移動：起始位置  側視圖	垂直鏡頭移動：上方位置  側視圖
ELPLL08/ELPLL07	28°	28°

凸面水平轉角修正 (使用轉角作為中心線的左右對稱修正)

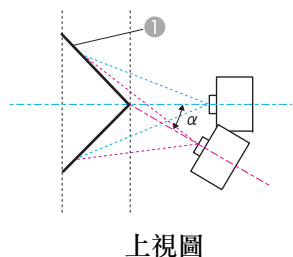

- ① 屏幕
- α 投影機可能移動角度

圖中的 α 是投影機所能移動的最小角度。請查看下表中的詳細數值。(在最大縮放下投影的約略值。ELPLR04 不支援鏡頭移動。)

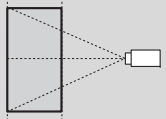
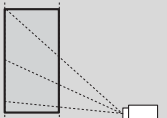
鏡頭種類	垂直鏡頭移動：起始位置  側視圖	垂直鏡頭移動：上方位置  側視圖
ELPLM08	14°	14°
ELPLX01	-	-
ELPLU03	0°	*

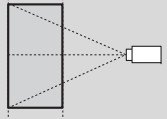
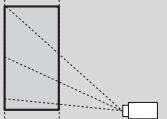
鏡頭種類	垂直鏡頭移動：起始位置  側視圖	垂直鏡頭移動：上方位置  側視圖
ELPLU04/ELPLU02	6°	2°
ELPLR04	8°	-
ELPLW05	10°	7°
ELPLW06/ELPLW04	16°	16°
ELPLM09/ELPLS04	19°	18°
ELPLM10/ELPLM06	22°	21°
ELPLM11/ELPLM07	23°	23°
ELPLL08/ELPLL07	24°	24°

*無法準確修正。將鏡頭位置移至起始位置。

凹面垂直轉角修正 (使用轉角作為中心線的水平對稱修正)

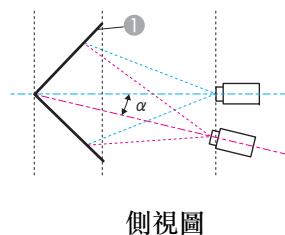

- ① 屏幕
- α 投影機可能移動角度

圖中的 α 是投影機所能移動的最小角度。請查看下表中的詳細數值。(在最大縮放下投影的約略值。ELPLR04 不支援鏡頭移動。)

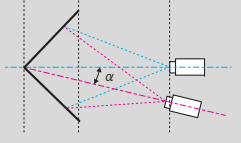
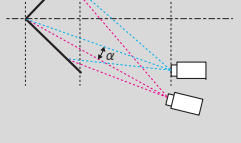
鏡頭種類	垂直鏡頭移動：起始位置  側視圖	垂直鏡頭移動：上方  側視圖
ELPLM08	31°	14°
ELPLX01	-	-
ELPLU03	33°	*
ELPLU04/ELPLU02	32°	7°
ELPLR04	32°	-
ELPLW05	31°	10°
ELPLW06/ELPLW04	30°	16°
ELPLM09/ELPLS04	29°	17°
ELPLM10/ELPLM06	27°	19°
ELPLM11/ELPLM07	26°	21°
ELPLL08/ELPLL07	26°	22°

*無法準確修正。將鏡頭位置移至起始位置。

凸面垂直轉角修正 (使用轉角作為中心線的水平對稱修正)

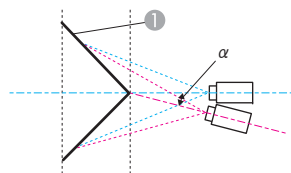

側視圖

① 屏幕

α 投影機可能移動角度

圖中的 α 是投影機所能移動的最小角度。請查看下表中的詳細數值。(在最大縮放下投影的約略值。ELPLR04 不支援鏡頭移動。)

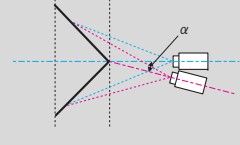
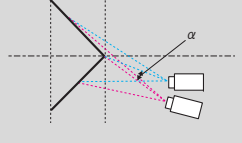
鏡頭種類	垂直鏡頭移動：起始位置  側視圖	垂直鏡頭移動：上方  側視圖
ELPLM08	18°	4°
ELPLX01	-	-
ELPLU03	6°	*
ELPLU04/ELPLU02	12°	*
ELPLR04	13°	-
ELPLW05	14°	*
ELPLW06/ELPLW04	19°	6°
ELPLM09/ELPLS04	21°	11°
ELPLM10/ELPLM06	23°	16°
ELPLM11/ELPLM07	24°	19°
ELPLL08/ELPLL07	25°	21°

*無法準確修正。將鏡頭位置移至起始位置。

修正方式

- 1 投影時按 [Menu] 鈕。
- 2 從設定選擇幾何修正。
- 3 選擇轉角牆，然後按 [↵] 鈕。



[Esc]: 返回 [↩]: 選擇 [↵]: 確認 [Menu]: 退出

若顯示"如果此設定變更，影像可能會扭曲。"訊息，請按 [↵] 鈕。

- 4 選擇轉角牆，然後按 [↵] 鈕。

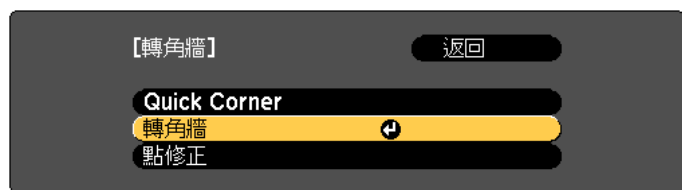

[Esc]: 返回 [↩]: 選擇 [↵]: 確認 [Menu]: 退出

- 5 選擇轉角類型，然後按 [↵] 鈕。



[Esc]: 返回 [↩]: 選擇 [↵]: 確認 [Menu]: 退出

6 根據投影區域，選擇**水平轉角**或**垂直轉角**，然後按 [↵] 鈕。

當表面水平對準時:

選擇**水平轉角**。

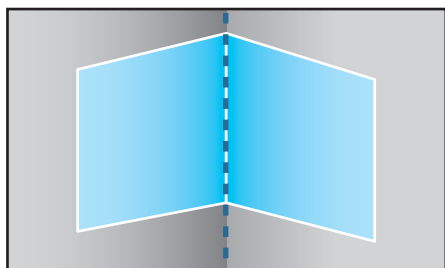

當表面垂直對準時:

選擇**垂直轉角**。

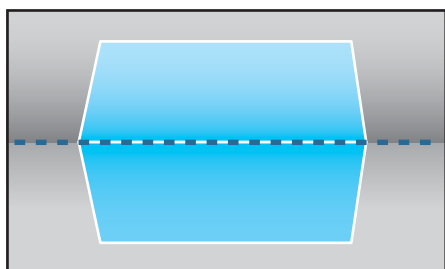

從現在開始，我們會使用**水平轉角**做為範例來說明步驟。

7 按下 [Esc] 鈕可顯示步驟 5 中的畫面。選擇**正確形狀**，然後按 [↵] 鈕。

8 調整投影機的位置與鏡頭移動，使屏幕中央的直線對準轉角 (兩個表面相遇的點)。

☛ “調整投影影像的位置 (鏡頭移動)” [第30頁](#)

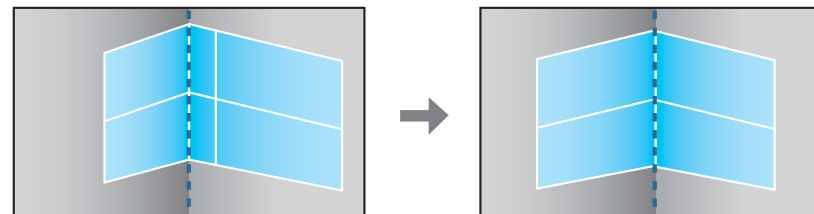

每次您按下 [↵] 鈕，都可以顯示或隱藏影像及網格。

- 9** 使用 [▲]、[▼]、[◀] 及 [▶] 鈕來選擇您要調整的區域，然後按 [↵] 鈕。

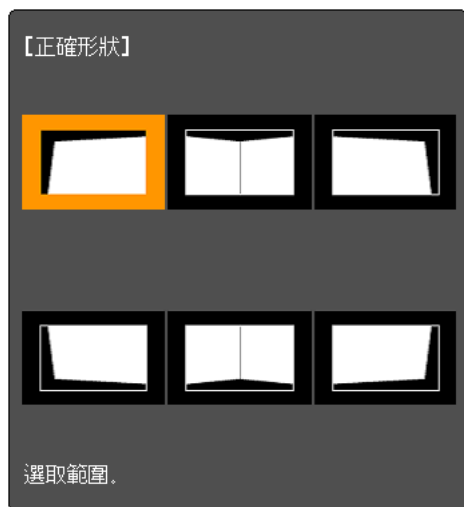

調整提示

選擇**水平轉角**時：

根據最低點 (A 箭頭所示) 調整上方區域。

根據最高點 (B 箭頭所示) 調整下方區域。

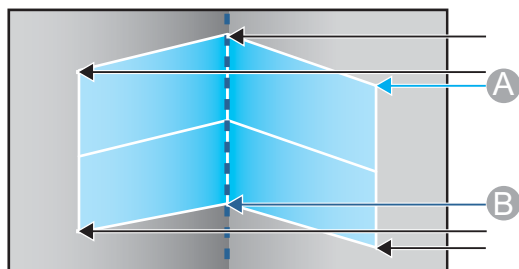

選擇**垂直轉角**時：

根據距離屏幕中央垂直線最近的點調整左右。



按下 [Esc] 鈕約 2 秒，將會顯示確認預設重設畫面。
選擇**是**重設**轉角牆**的結果。

- 10** 按下 [▲][▼][◀][▶] 鈕調整形狀。
如果調整時顯示"無法再移動。"訊息，就不能再依灰色三角形所指示的方向調整形狀。
- 11** 視需要重複步驟 9 與 10，調整剩餘的部分。
如果影像伸出或縮回，請繼續下一步，調整線性。
- 12** 按下 [Esc] 鈕可顯示步驟 4 中的畫面。選擇**線性**，然後按 [↵] 鈕。



[Esc]: 返回 [◀]: 選擇 [↵]: 確認 [Menu]: 退出

13 按下[◀][▶] 鈕調整線性。

修正標準線，使線之間的距離保持相等。

按下 [◀] 鈕時

選擇**水平轉角**時

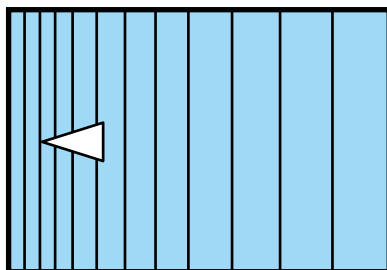

選擇**垂直轉角**時

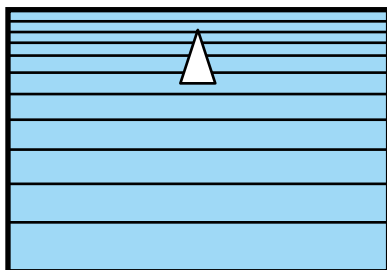

按下 [▶] 鈕時

選擇**水平轉角**時

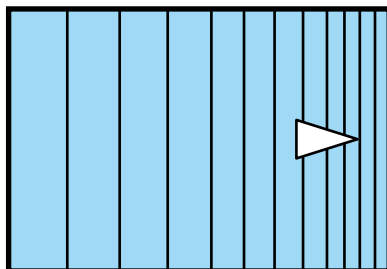

選擇**垂直轉角**時

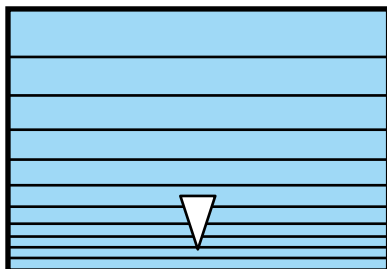
**14** 若要完成修正，按下 [Menu] 鈕。

您可微調修正的結果。使用 Quick Corner 調整影像的傾斜，然後使用點修正進行微調。從步驟 4 的畫面選擇 **Quick Corner** 或 **點修正**。

☛ “Quick Corner” [第60頁](#)

☛ “點修正” [第79頁](#)

點修正

以網格分隔投影影像，並透過左右及上下移動交叉點來修正失真現象。



- 您可以在下列範圍內修正各方向 0.5 像素。
EB-G7905U/EB-G7900U/EB-G7500U/EB-G7400U：垂直與水平方向最多 32 像素
EB-G7200W/EB-G7000W/EB-G7805/EB-G7800/EB-G7100：垂直與水平方向最多 20 像素
- 如果啟用 **4K 增強**，則會顯示一則訊息。選擇**是**可停用 **4K 增強**。
(僅限 EB-G7905U/EB-G7900U/EB-G7500U/EB-G7400U)
☛ **影像 - 影像增強 - 4K 增強** [第128頁](#)

- 1 投影時按 [Menu] 鈕。
- 2 從設定選擇**幾何修正**。
- 3 選擇**點修正**，然後按 [↵] 鈕。



[Esc]: 返回 [◀]: 選擇 [↵]: 確認

[Menu]: 退出

若顯示“如果此設定變更，影像可能會扭曲。”訊息，請按 [↵] 鈕。

- 4 選擇**點修正**，然後按 [↵] 鈕。

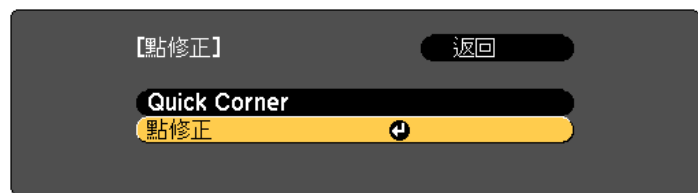

[Esc]: 返回 [Left Arrow]: 選擇 [Right Arrow]: 確認 [Menu]: 退出

5 選擇點修正，然後按 [Enter] 鈕。

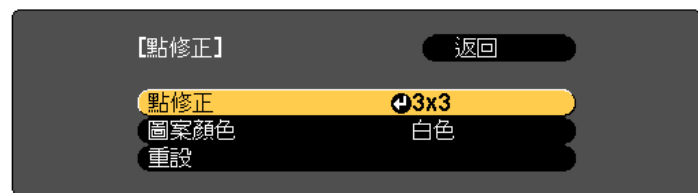

[Esc]: 返回 [Left Arrow]: 選擇 [Right Arrow]: 確認 [Menu]: 退出

點修正	選擇點數 (3x3、5x5、9x9、17x17)，然後進行點修正。
圖案顏色	選擇執行修正時的網格顏色。
重設	將點修正的所有修正重設為其預設值。

6 選擇點數 (3x3、5x5、9x9 或 17x17)，然後按下 [Enter] 鈕。

7 使用 [Up Arrow]、[Down Arrow]、[Left Arrow] 及 [Right Arrow] 鈕來移至您要修正的點，然後按 [Enter] 鈕。

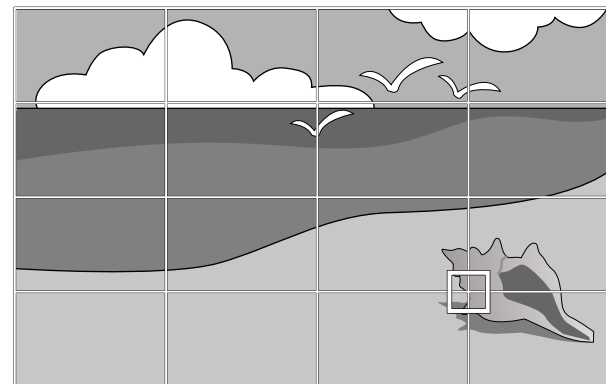

8 使用 [Up Arrow]、[Down Arrow]、[Left Arrow] 與 [Right Arrow] 鈕修正失真。

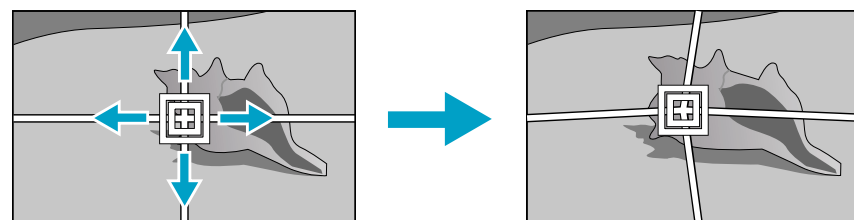

若要繼續修正其他點，請按下 [Esc] 按鈕返回上一個畫面，然後重複步驟 7 和 8。

每次您按下 [Enter] 鈕，都可以顯示或隱藏影像及網格。

9 若要完成修正，按下 [Menu] 鈕。



您可微調修正的結果。從步驟 4 的畫面上選擇 **Quick Corner**，以調整影像的傾斜。

👉 “Quick Corner” [第60頁](#)

選擇投影品質 (選擇顏色模式)

投影時，只需簡單地選擇與您環境相適應的設定，就能很容易地獲得最佳的映像品質。映像的亮度會依據所選的模式變化。

模式	應用
動態	此為最明亮的模式。此模式適用於明亮的房間。
簡報	映像生動，活靈活現。適合在明亮的房間內做簡報或觀賞電視節目。
劇院	給映像帶出自然色調。適合在黑暗的房間內觀看電影。
sRGB	產生符合 sRGB 色彩標準的影像，忠實重現色彩。適合投影靜止映像，如相片。
DICOM SIM	這會使影像產生清晰陰影。適用於投影 X 光片和其他醫療影像。投影機並非醫療裝置，無法用於醫療診斷用途。
多重投影方式	可將每個投影影像的色調差異降至最低。適合從多台投影機進行投影。

每次按 [Color Mode] 鈕時，顏色模式名稱就會顯示在畫面上，而且顏色模式也會改變。

遙控器

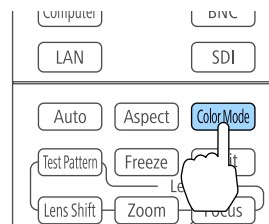

您可以從配置選單設定顏色模式。

👉 影像 - 顏色模式 [第128頁](#)

設定自動光圈

通過按顯示影像的亮度自動設定光亮，可讓您欣賞到深層次和豐富的影像。



- 只有在將**顏色模式**設為**動態**或**劇院**時，才能設定**自動光圈**。
- **邊混合** 設為 **開啟** 時，自動光圈即停用。

- 1 投影時按 [Menu] 鈕。
- 2 從影像選擇**自動光圈**，然後按下[↵] 鈕。



- 3 選擇**高**，然後按下 [↵] 鈕。
如果您擔心自動光圈的運作噪音，請設為**一般**。
儲存各顏色模式的設定。
- 4 按 [Menu] 鈕，完成設定。

變更投影影像的長寬比

您可以變更投影影像的**長寬比**▶以配合類型、高度和寬度比例，以及輸入信號的解析度。

可用的外觀模式取決於目前設定的屏幕類型。



- 在變更長寬比之前設定**屏幕類型**。
- ▶ “屏幕設定” 第28頁

變更方法

每次按遙控器上的 [Aspect] 鈕時，外觀模式名稱就會顯示在螢幕上，長寬比也跟著改變。

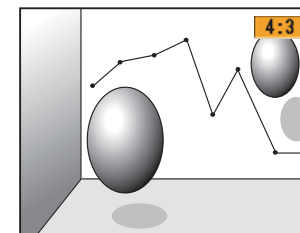
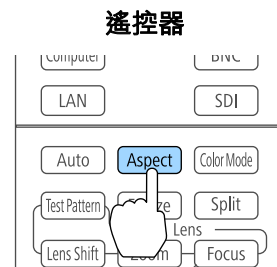

外觀模式	說明
自動	根據輸入信號資訊決定適用的投影長寬比。
一般	投影的同時維持輸入影像的長寬比。
4:3	投影成 4:3 長寬比。
16:9	投影成 16:9 長寬比。
全屏	以全尺寸投影畫面投影。
水平縮放	透過放大輸入影像投影成投影畫面的完整寬度，並維持長寬比。不會投影超出投影畫面邊緣的區域。

外觀模式	說明
垂直縮放	透過放大輸入影像投影成投影畫面的完整高度，並維持長寬比。不會投影超出投影畫面邊緣的區域。
原生	以輸入影像的解析度投影於投影畫面中央。不會投影超出投影畫面邊緣的區域。



- 您也可以從配置選單設定長寬比。
 ● 信號 - 外觀 第129頁
- 若有部分電腦影像未顯示，請根據電腦的解析度，從“配置”選單，將解析度設定設為廣角或一般。
 ● 信號 - 解析度 第129頁

外觀模式會如下表所示變更。



下表中畫面影像中的顏色指示未顯示的區域。









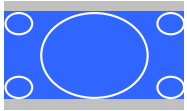
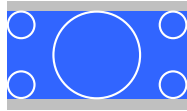
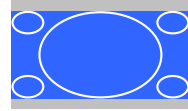

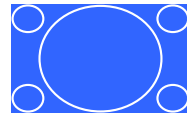

■: 根據屏幕類型設定，不會顯示影像的區域。

□: 根據外觀模式設定，不會顯示影像的區域。

EB-G7905U/EB-G7900U/EB-G7500U/EB-G7400U/EB-G7200W/EB-G7000W

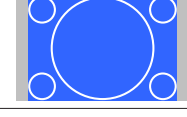





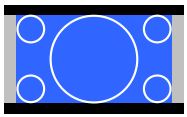

屏幕類型設定: 16:10

	輸入信號的長寬比		
	16:10	16:9	4:3
自動或一般			
16:9			

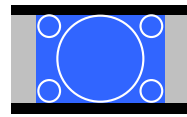
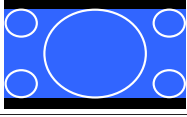
	輸入信號的長寬比		
	16:10	16:9	4:3
全屏			
水平縮放			
垂直縮放			
原生*			

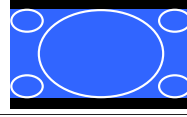
* 影像可能因輸入信號的解析度而有不同。

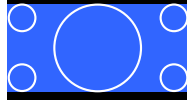



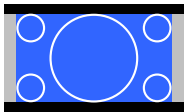
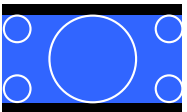
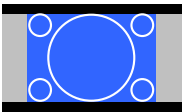
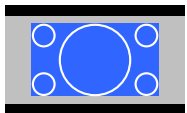
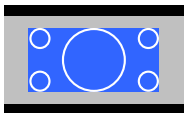
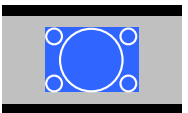





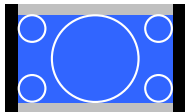
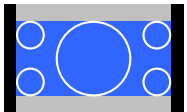
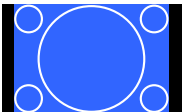

屏幕類型設定: 16:9

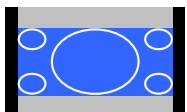

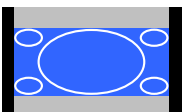
	輸入信號的長寬比		
	16:10	16:9	4:3
自動或一般			
全屏			
水平縮放			

	輸入信號的長寬比		
	16:10	16:9	4:3
垂直縮放			
原生*			

* 影像可能因輸入信號的解析度而有不同。

屏幕類型設定: 4:3

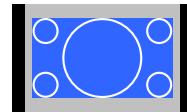

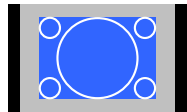







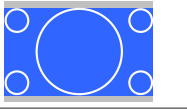

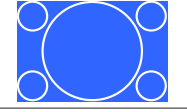

	輸入信號的長寬比		
	16:10	16:9	4:3
自動或一般			
4:3			
16:9			
水平縮放			
垂直縮放			

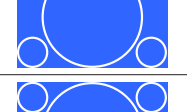

	輸入信號的長寬比		
	16:10	16:9	4:3
原生*			

* 僅限電腦影像及來自 HDMI 埠/HDBaseT 埠的影像。影像可能因輸入信號的解析度而有不同。

EB-G7805/EB-G7800/EB-G7100













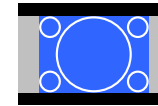

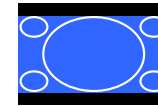
屏幕類型設定: 4:3

	輸入信號的長寬比		
	16:10	16:9	4:3
自動或一般			
4:3			
16:9			
水平縮放			
垂直縮放			

	輸入信號的長寬比		
	16:10	16:9	4:3
原生*			

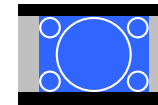











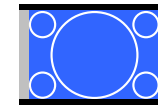
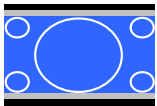

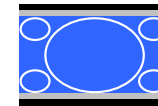

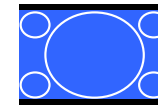
* 僅限電腦影像及來自 HDMI 埠/HDBaseT 埠的影像。影像可能因輸入信號的解析度而有不同。

屏幕類型設定: 16:9

	輸入信號的長寬比		
	16:10	16:9	4:3
自動或一般			
全屏			
水平縮放			
垂直縮放			
原生*			

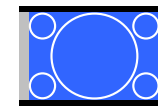
* 影像可能因輸入信號的解析度而有不同。

屏幕類型設定: 16:10

	輸入信號的長寬比		
	16:10	16:9	4:3
自動或一般			
16:9			
全屏			
水平縮放			
垂直縮放			
原生*			

* 影像可能因輸入信號的解析度而有不同。

調整影像

色相、飽和度和明亮度調整

您可以調整 R (紅)、G (綠)、B (藍)、C (藍綠)、M (洋紅) 和 Y (黃) 六軸的色相 (色調)、飽和度 (逼真度) 和明亮度。

- 1 投影時按 [Menu] 鈕。
- 2 從影像選擇高級，然後按下 [↵] 鈕。



[Esc]: 返回 [◆]: 選擇 [◀▶]: 確認 [Menu]: 退出



您也可以從配置選單中的**多重投影方式**進行調整。

☛ **擴展 - 多重投影方式 - RGBCMY** 第132頁

- 選擇 **RGBCMY**，然後按下 [↵] 鈕。
- 使用 [▲][▼] 鈕選擇您要調整的顏色，然後按下 [↵] 鈕。



- 使用 [▲][▼] 鈕來選擇項目，然後使用 [◀][▶] 鈕來進行調整。



每次按下 [↵] 鈕，調整畫面便會變更。

- 若要完成修正，按下 [Menu] 鈕。

伽瑪係數調整

您可以調整因所連接的裝置而產生的半色調亮度差異。

您可使用下列三種方式的任何一種來進行設定。

- 選擇與調整修正值
- 觀看影像時進行調整
- 使用灰度係數調整圖表進行調整



透過投影靜態圖像進行調整。使用影片無法正確調整伽瑪係數。

選擇與調整修正值

- 投影時按 [Menu] 鈕。
- 從影像選擇**高級**，然後按下 [↵] 鈕。



- 3 選擇伽瑪係數，然後按 [↵] 鈕。
- 4 使用 [▲][▼] 鈕選擇修正值，然後使用 [↵] 鈕確認選擇。

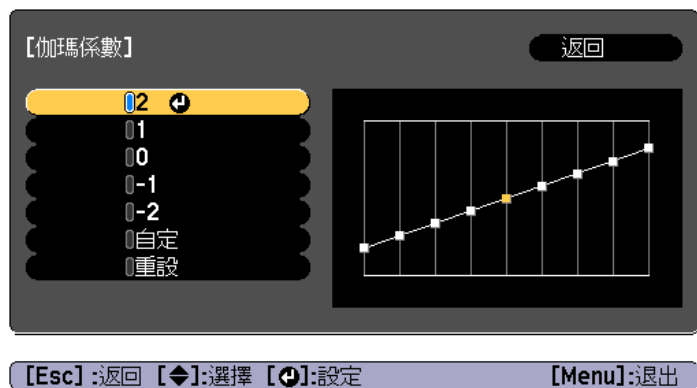

選擇較大的值時，影像的黑暗區域會變亮，但明亮區域的色彩飽和度可能會變低。
當選擇較小的值時，您可降低影像的整體亮度，使影像更清晰。

若從影像選單上的顏色模式選擇 DICOM SIM 時，請依照投影大小選擇調整值。

- 若投影大小是 120 英寸以下，請選擇較小的值。
- 若投影大小是 120 英寸以上，請選擇較大的值。



根據安裝環境及屏幕規格，可能無法正確再現醫療影像。

觀看影像時進行調整

在影像上選擇您要調整亮度的某一點，然後僅調整選取的色調。

- 1 投影時按 [Menu] 鈕。
- 2 從影像選擇高級，然後按下 [↵] 鈕。



- 3 選擇伽瑪係數，然後按 [↵] 鈕。

- 4 選擇**自定**，然後使用 [↵] 鈕進行確認。
- 5 選擇**在影像上調整伽瑪係數**，然後使用 [↵] 鈕進行確認。

- 6 在投影影像上將游標移至您要變更亮度的部分，然後按下 [↵] 鈕。
如果按下 [↵]，影像會閃爍且您可查看調整目標的色調區域。

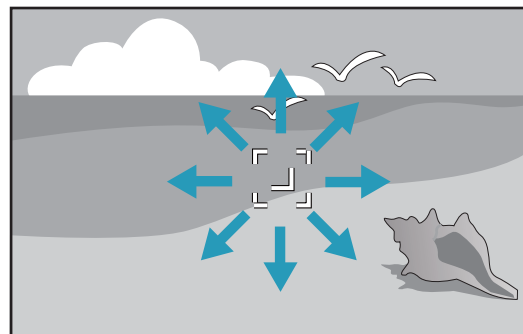

- 7 使用 [▲][▼] 鈕進行調整，然後使用 [↵] 鈕進行確認。

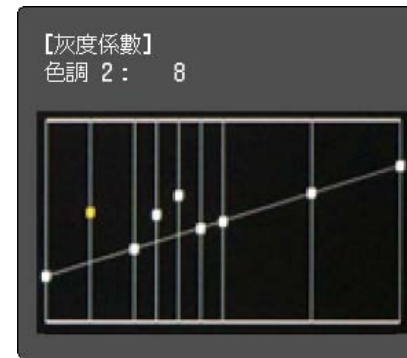

- 8 當顯示**想繼續調節設定?**時，選擇**是**或**否**。
若要調整其他位置，請選擇**是**，然後重複步驟 6 起的程序。

使用灰度係數調整圖表進行調整

在圖表上選擇一個色調點，然後進行調整。

- 1 投影時按 [Menu] 鈕。

- 2** 從**影像**選擇**高級**，然後按下 [↵] 鈕。



[Esc]: 返回 [◀]: 選擇 [↵]: 確認 [Menu]: 退出

- 3** 選擇**伽瑪係數**，然後按 [↵] 鈕。
- 4** 選擇**自定**，然後使用 [↵] 鈕進行確認。
- 5** 選擇在圖表上**調整伽瑪係數**，然後使用 [↵] 鈕進行確認。

- 6** 使用 [◀][▶] 鈕選擇您要變更的色調，然後使用 [▲][▼] 鈕進行調整。完成變更後，按下 [↵] 鈕進行確認。

如果使用 [◀][▶] 鈕選擇您要變更的色調，影像會閃爍且您可查看調整目標的色調區域。

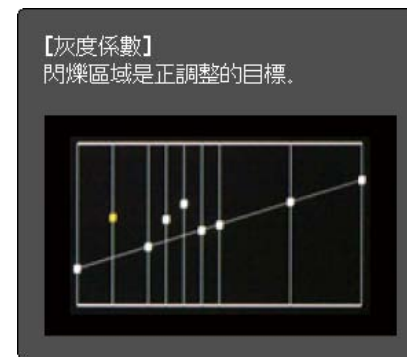

- 7** 當顯示**想繼續調節設定？**時，選擇**是**或**否**。
若要調整其他色調，請選擇**是**，然後重複步驟 6 起的程序。

畫面補插

目前及先前的畫面用於建立中間畫面，以補插方式產生順暢的影像。您可解決不順暢影像的問題，例如在投影快速移動影像時略過畫面。

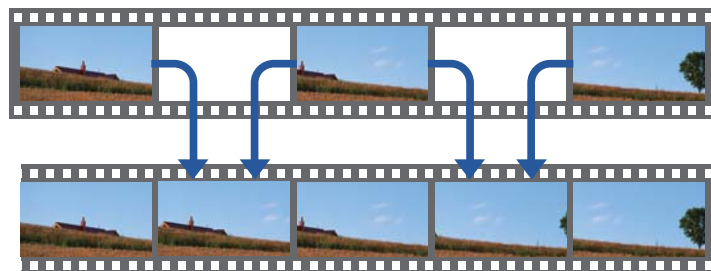

- 1** 投影時按 [Menu] 鈕。

- 2 從影像選擇畫面補插，然後按下 [↵] 鈕。



[Esc]: 返回 [↵]: 選擇 [↵]: 確認 [Menu]: 退出

- 3 選擇低、一般或高的插補程度。
若設定後出現噪訊，請設為 關閉。



[Esc] / [↵]: 返回 [↵]: 選擇 [Menu]: 退出

- 4 按 [Menu] 鈕，完成設定。

調整影像解析度 (影像增強)

您可使用影像增強調整影像的解析度，以重現有更顯著紋理和材質感的清晰影像。

- 1 投影時按 [Menu] 鈕。

- 2 從影像選擇影像增強，然後按下 [↵] 鈕。
此時會顯示以下畫面。

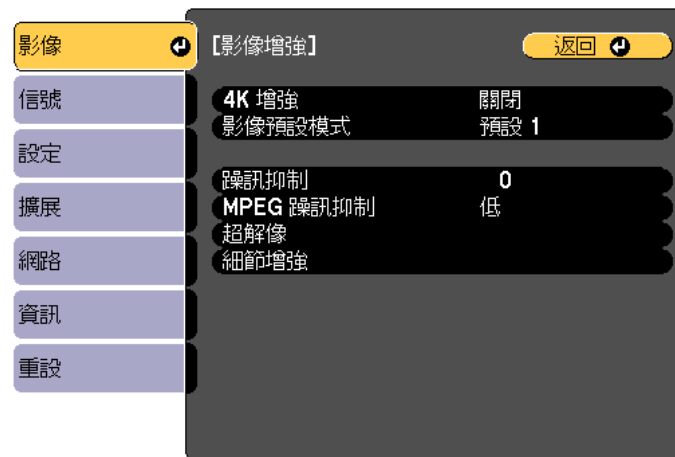

[Esc] / [↵]: 返回 [↵]: 選擇 [Menu]: 退出

4K 增強 (僅限 EB-G7905U/EB-G7900U/EB-G7500U/EB-G7400U)

4K 增強是將 1 個像素沿對角方向位移 0.5 個像素，使解析度翻倍的影像投影功能。

高解析度影像信號能細膩地投影出。

- 1 從影像增強選擇 4K 增強，然後按下 [↵] 鈕。

2 從下列選項中擇一，然後按下 [↵] 按鈕。

關閉：停用 4K 增強。如果輸入超過本投影機面板解析度的信號，則會根據本投影機的面板解析度顯示影像。

Full HD：如果輸入 1080i/1080p/WUXGA 或更高解析度的信號，則會啟用 4K 增強。

WUXGA+：如果輸入超過 WUXGA 解析度的信號，則會啟用 4K 增強。若要投影高解析度影片，您可同時使用此設定與**影像預設模式**，即可投影高解析度影像。



- 若從多台投影機進行投影，請選擇**關閉**以統一各影像。
- **關閉**適合從電腦等裝置投影簡報資料。
- 如果設為 **Full HD** 或 **WUXGA+**，則使用以下功能所修正的狀態會被取消。
邊混合、比例、彎曲表面、點修正、轉角牆
當 **4K 增強**設為**關閉**時，設定會回到先前狀態。
- 如果 **4K 增強**啟用且周圍溫度過高，燈泡可能會自動變暗。

3 按下 [Esc] 按鈕，可返回上一個畫面。

影像預設模式

根據投影影像從事先設定好的五個預設中選擇最佳設定。

可於預設中設定下列設定。

噪訊抑制、MPEG 噪訊抑制、超解像、細節增強

1 從**影像增強**選擇**影像預設模式**，然後按下 [↵] 鈕。

2 從下列選項中擇一，然後按下 [↵] 按鈕。

預設 1 至預設 5：事先儲存的設定會套用至影像。

關閉：選擇此選項可關閉預設。

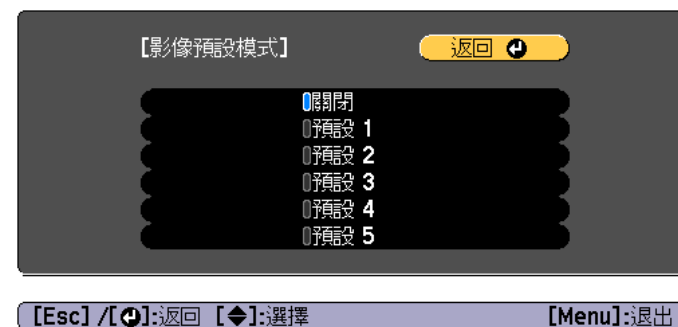

- 選擇**預設 1 至預設 5**後，您可分別微調每個設定。調整後的設定將會被覆寫。
- 調整後的設定將會在 **4K 增強**啟用及停用時分別被覆寫。

3 按下 [Esc] 按鈕，可返回上一個畫面。

噪訊抑制

當輸入逐行信號或逐行隔行信號時，您可使畫質粗糙的影像變平滑，以顯示更柔和的影像品質。



此功能會在以下情況下停用。

- **影像處理**設為**快2**時
- **4K 增強**啟用時
- 輸入超過 WUXGA 解析度的信號時

1 從**影像增強**選擇**躁訊抑制**，然後按下 [↵] 鈕。

2 使用 [◀][▶] 鈕調整值。



3 按下 [Esc] 按鈕，可返回上一個畫面。

MPEG 躁訊抑制

您可減少投影 MPEG 影片時於輪廓出現的點狀和塊狀躁訊。



此功能會在以下情況下停用。

- 4K 增強啟用時
- 輸入超過 WUXGA 解析度的信號時

1 從**影像增強**選擇 **MPEG 躁訊抑制**，然後按下 [↵] 鈕。

2 從**低**、**一般**或**高**選擇噪訊降低程度，然後按下 [↵] 鈕。
如果選擇**關閉**，則 **MPEG 躁訊抑制**會停用。

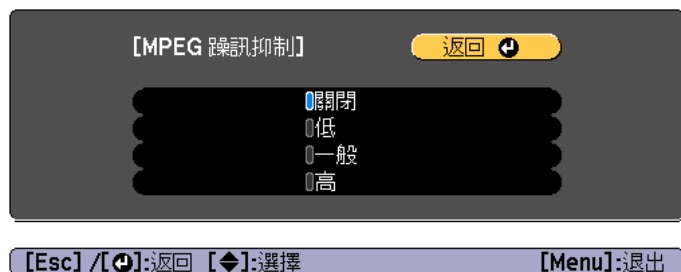

3 按下 [Esc] 按鈕，可返回上一個畫面。

超解像

若要顯示清晰影像，您可在影像信號的解析度放大並投影時，減少影像邊緣出現的模糊。

1 從**影像增強**選擇**超解像**，然後按下 [↵] 鈕。

2 使用 [▲][▼] 鈕來選擇項目，然後使用 [◀][▶] 鈕來進行調整。

細線調整：若此參數設為正值，則會加強頭髮或布料圖樣等細節呈現。

柔焦細節：若此參數設為正值，則會加強並清楚呈現影像中物體的輪廓、背景，以及其他主要部分。

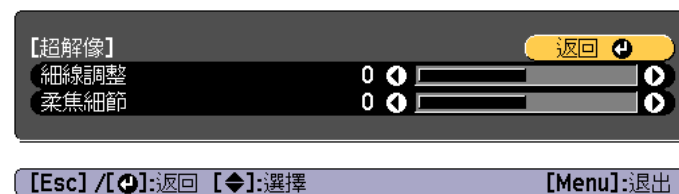

3 按下 [Esc] 按鈕，可返回上一個畫面。

細節增強

您可增強影像細節部分的對比度，建立更顯著紋理和材質感的影像。

1 從**影像增強**選擇**細節增強**，然後按下 [↵] 鈕。

2 使用 [▲][▼] 鈕來選擇項目，然後使用 [◀][▶] 鈕來進行調整。

強度：數值越大，對比度提高越多。

範圍：數值越大，細節增強範圍越廣。

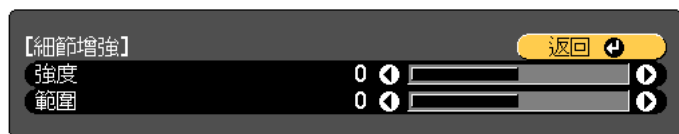

[Esc]/[◀]:返回 [▶]:選擇 [Menu]:退出



視影像而定，在不同顏色間的邊界處，亮部可能會特別顯著。
如果對此感到困擾，請設定較小的值。

3 按下 [Esc] 按鈕，可返回上一個畫面。

投影 3D 影像

若使用兩台投影機，您可以投影被動式 3D 影像。您需要使用下列選購項目來投影及檢視 3D 影像。

- 偏光鏡片
- 被動式 3D 眼鏡
- 堆排架
- 被動式 3D 影像專用銀幕



本投影機會排列偏光投影的 R (紅)、G (綠) 及 B (藍) 方向。您不必反轉左右眼的 G (綠) 影像信號。



實用的功能

本節說明多重投影方式、Split Screen、記憶、排程和安全性功能。

當從多台投影機投影至寬屏螢幕時，您可調整各投影影像之間的亮度及色調差異，無縫地投影畫面。



- 將 **4K 增強** 設為 **關閉**。(僅限 EB-G7905U/EB-G7900U/EB-G7500U/EB-G7400U)
- 開始投影後，建議將聚焦、縮放及鏡頭移動設為至少 20 分鐘，這是因為開啟投影機後影像會不穩定。
- 如果 **幾何修正** 的數值較大，會難以調整重疊影像的位置。
- 您可以顯示 測試圖樣 來調整投影狀態，而無需連接視頻設備。
☛ “顯示測試圖樣” 第29頁
- 如果投影的點 x 點影像不需放大或縮小即可投影，您可以精準地進行調整。

準備工作

請依照以下步驟，調整多重投影方式功能的投影影像

- 1** 設定投影機 ID 與遙控器。
☛ “設定投影機 ID” 第38頁
- 2** 依照以下順序調整投影影像的位置(從修正幅度較大的調整開始)。
 - (1) 投影機的位置(角度)
☛ “安裝設定” 第26頁
 - (2) 鏡頭移動/縮放
☛ “調整投影影像的位置(鏡頭移動)” 第30頁
☛ “調整影像大小” 第33頁
 - (3) 修正影像的四個角落
☛ “Quick Corner” 第60頁
 - (4) 修正比對投影影像時位置些微未對齊的情況
☛ “點修正” 第79頁

- 3** 使用 [Color Mode] 鈕，將**顏色模式** 設為 **多重投影方式**。
當設為其他顏色模式(不包括 sRGB) 時，多張影像之間的邊界處可能會特別顯著，即便使用邊混合進行修正也是如此。
- 4** 視需要調整整個畫面的色調。
☛ “顏色均勻度” 第190頁

邊混合

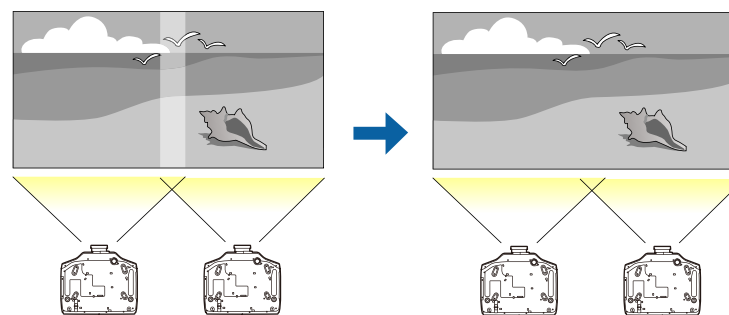

請依照以下步驟進行調整，使影像的重疊區域變得較不明顯。

- (1) 微調重疊區域，以形成無縫的畫面。
☛ “調整影像的邊緣(邊混合)” 第95頁
- (2) 調整各投影機燈泡之間的亮度差異
☛ “修正亮度(僅限 EB-G7905U/EB-G7900U/EB-G7500U/EB-G7200W/EB-G7000W/EB-G7805/EB-G7800/EB-G7100)” 第98頁
- (3) 調整投影影像的色彩平衡。
☛ “微調色彩平衡” 第99頁

調整影像的邊緣(邊混合)

您可以微調重疊區域，以形成無縫的畫面。

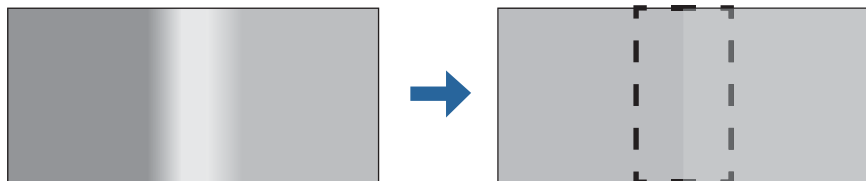

1 投影時按 [Menu] 鈕。
 “使用配置選單” 第125頁

2 從擴展選擇多重投影方式。

3 選擇邊混合，然後按 [↵] 鈕。
 此時會顯示以下畫面。

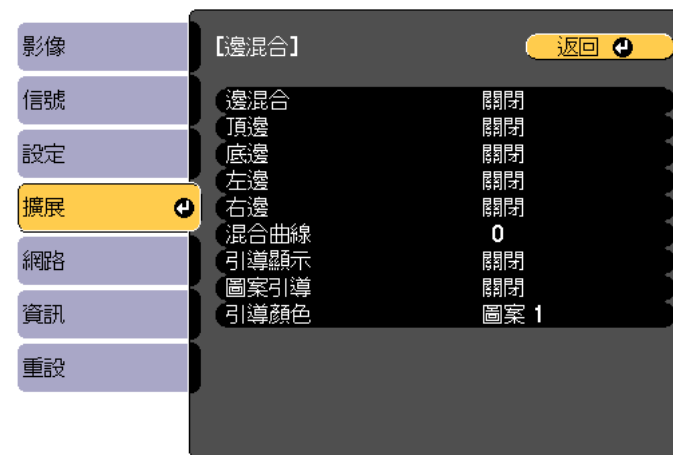

[Esc] / [↵]: 返回 [↵]: 選擇 [Menu]: 退出

子選單	功能
邊混合	設為 開啟 可啟用邊混合功能。不使用多台投影機進行投影時，請設為 關閉 。
頂邊/底邊/左邊/右邊	混合 : 設為 開啟 可針對您的設定啟用 邊混合，且混合範圍將會加上陰影。 混合開始位置 : 以紅線顯示混合開始位置，並以一個像素作為調整單位。 混合範圍 : 調整要加上陰影的範圍。您可以一個像素作為調整單位。最大範圍為 45% 的解析度。
混合曲線	您可選擇三種陰影處理方式。
引導顯示	設為 開啟 可在邊混合設定範圍上顯示引導。
圖案引導	設為 開啟 可顯示符合邊混合設定範圍位置的引導。
引導顏色	從三種提供的引導顏色中選擇一個組合。

- 4** 開啟邊混合。
- (1) 選擇**邊混合**，然後按 [↵] 鈕。
 - (2) 選擇**開啟**，然後按 [↵] 鈕。
 - (3) 按 [Esc] 鈕。

- 5** 將**引導顯示**設為**開啟**。
- (1) 選擇**引導顯示**，然後按 [↵] 鈕。
 - (2) 選擇**開啟**，然後按 [↵] 鈕。
 - (3) 按 [Esc] 鈕。



若引導不清楚，您可變更 **引導顏色** 上的引導顏色。

- 6** 將**圖案引導**設為**開啟**。
- (1) 選擇**圖案引導**，然後按 [↵] 鈕。
 - (2) 選擇**開啟**，然後按 [↵] 鈕。
 - (3) 按 [Esc] 鈕。

- 7** 根據重疊的影像部分，設定 **頂邊**、**底邊**、**左邊** 或 **右邊**。
以下範例顯示如何設定畫面 (1)。

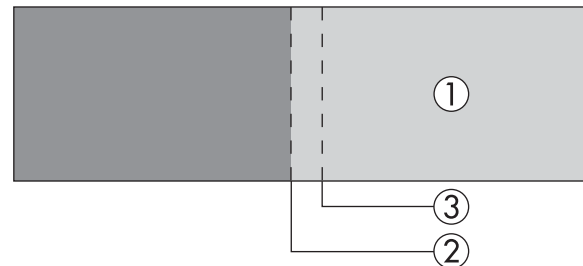

在以上範例中，由於您可以看見影像 (1) 左邊的重疊區域，因此您必須調整 **左邊**。

- (1) 選擇**左邊**，然後按下 [↵] 鈕。
- (2) 選擇**混合**，然後按 [↵] 鈕。
- (3) 選擇**開啟**，然後按 [↵] 鈕。
- (4) 按 [Esc] 鈕。
- (5) 在**混合開始位置**中，對齊混合開始位置與影像的邊緣 (2)。
- (6) 按 [Esc] 鈕。
- (7) 在**混合範圍**中，調整要加上陰影的範圍 (3)。
疊加範圍與引導位於相同位置時的數值，是最佳的設定值。

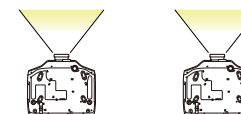
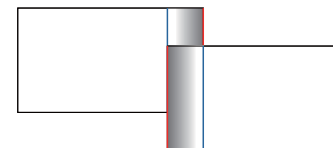

- (8) 按 [Esc] 鈕。

- 8** 設定混合曲線。
- (1) 選擇**混合曲線**，然後按 [↵] 鈕。
 - (2) 從 **1** 至 **3** 選擇加上陰影的量，然後按 [↵] 鈕。
 - (3) 按 [Esc] 鈕。

9 設定完成後，將 **引導顯示** 和 **圖案引導** 設為 **關閉**，完成此步驟。

修正亮度 (僅限 EB-G7905U/EB-G7900U/EB-G7500U/EB-G7200W/EB-G7000W/EB-G7805/EB-G7800/EB-G7100)

您可調整**亮度**，使每台投影機的燈泡亮度均相同。

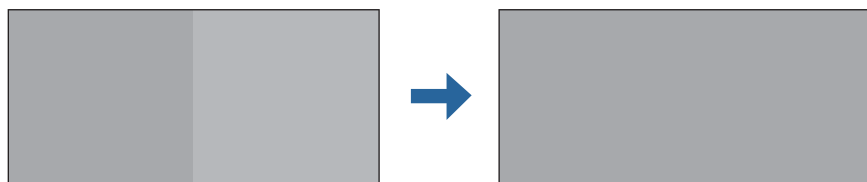

調整以使所有投影機都與最暗的燈泡亮度相同。



- 將耗電量設為關閉。
- 設定 - 耗電量 第131頁
- 即使您調整**亮度**，每個燈泡的亮度也可能不完全相符。

1 從多重投影方式選擇**亮度**，然後按下 [↵] 鈕。



2 選擇**亮度**。
亮度依所使用機型及投影方式而有不同。

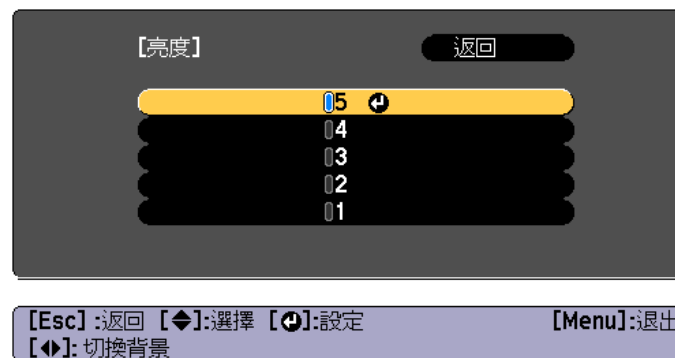



- 當**直立模式**設為**開啟**時，亮度調整分為三級。
- 當**直立模式**設為**關閉**時，根據您使用的機型，亮度調整分為三級或五級。
- 您可以使用 [◀][▶] 鈕在輸入影像與白色影像之間切換投影影像。

3 按下 [Esc] 按鈕，可返回上一個畫面。

微調色彩平衡

調整投影影像的亮度以及透過 邊混合所調整的色彩平衡。



即使在進行調整後，亮度與顏色也可能不一致。

色彩比對

您可以從每個色調的黑到白，微調色彩平衡及亮度。

1 從**多重投影方式**選擇**色彩比對**，然後按下 [↵] 鈕。

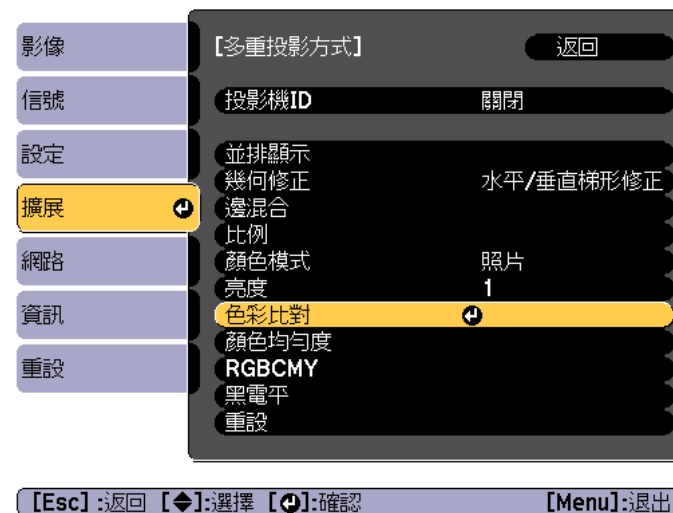

此時會顯示以下畫面。



[Esc]: 返回 [◀]: 選擇 [▶]: 調整 [Menu]: 退出
[↻]: 切換背景

一半的重疊區域以黑色表示，以易於檢查影像的邊緣。

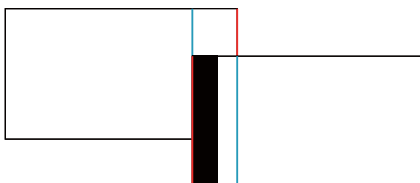

調整級數：從白色到灰色一直到黑色，共有八級。請單獨調整每一級。

紅、綠、藍：調整每個色彩的色調。

亮度：調整影像亮度。



按下 [↵] 鈕時，畫面會在投影影像與調整畫面之間切換。

- 2 選擇**調整級數**，然後使用 [◀][▶] 鈕設定調整級數。
- 3 選擇**紅、綠** 或 **藍**，然後按下 [◀][▶] 鈕調整色調。
- 4 選擇**亮度**，然後使用 [◀][▶] 鈕調整亮度。
- 5 返回步驟 2 並調整每一級。

- 6 按下 [Esc] 按鈕，可返回上一個畫面。

調整 RGBCMY

您可以調整每個 R (紅)、G (綠)、B (藍)、C (藍綠)、M (洋紅) 和 Y (黃) 顏色分量的色相、飽和度和明亮度。

使用色彩比對完成調整後，如果您擔心出現色彩差異，請進行調整。

☛ “色相、飽和度和明亮度調整” 第85頁



[Esc]: 返回 [◀]: 選擇 [↵]: 確認 [Menu]: 退出

黑電平

顯示黑色影像時，只有影像重疊的區域會顯得更清晰。黑電平功能可讓您使影像不重疊區域的亮度及色調，與影像重疊的區域相符，使差異較不明顯。

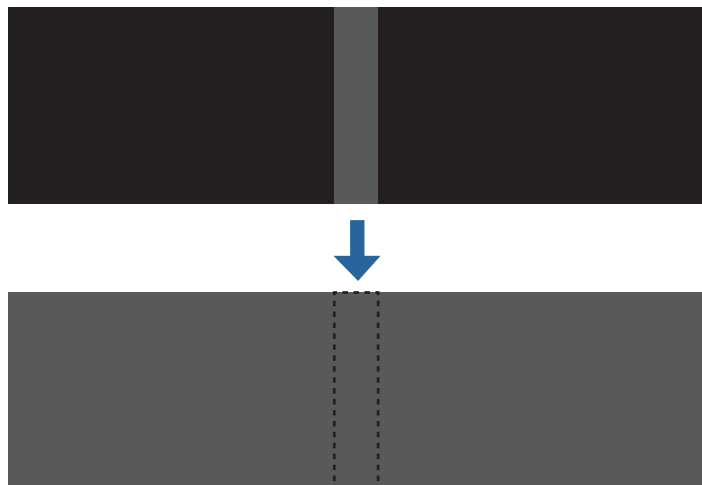

- 顯示測試圖樣時，您無法調整黑電平。
- 如果**幾何修正**要大，您可能無法正確調整。
- 在影像重疊的區域以及其他區域中，即使已執行黑電平調整，亮度與色調也可能不同。
- 如果您變更**頂邊/底邊/右邊/左邊**設定，黑電平會恢復至其預設值。
 ➡ “調整影像的邊緣 (邊混合)” [第95頁](#)

1 從多重投影方式選擇**黑電平**，然後按下 [↵] 鈕。



[Esc]: 返回 [◀]: 選擇 [↵]: 確認 [Menu]: 退出

2 選擇**顏色調整**，然後按 [↵] 鈕。

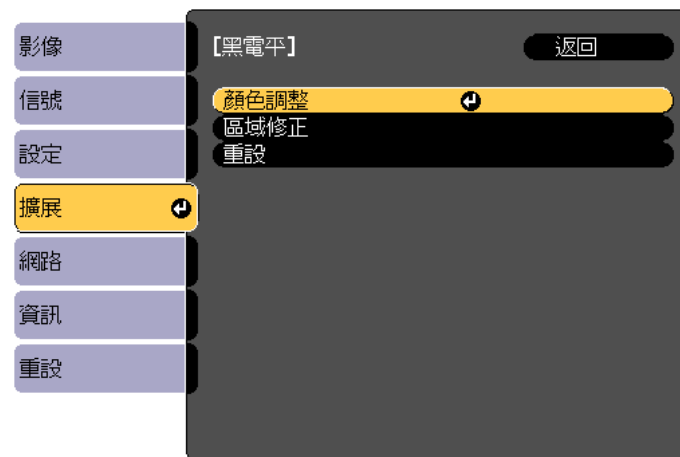

[Esc]: 返回 [◀]: 選擇 [↵]: 確認 [Menu]: 退出

這些區域會根據**頂邊/底邊/右邊/左邊**的設定來顯示。

- 3** 選擇要調整的區域，然後按 [↵] 鈕。
選擇的區域會以橘色顯示。

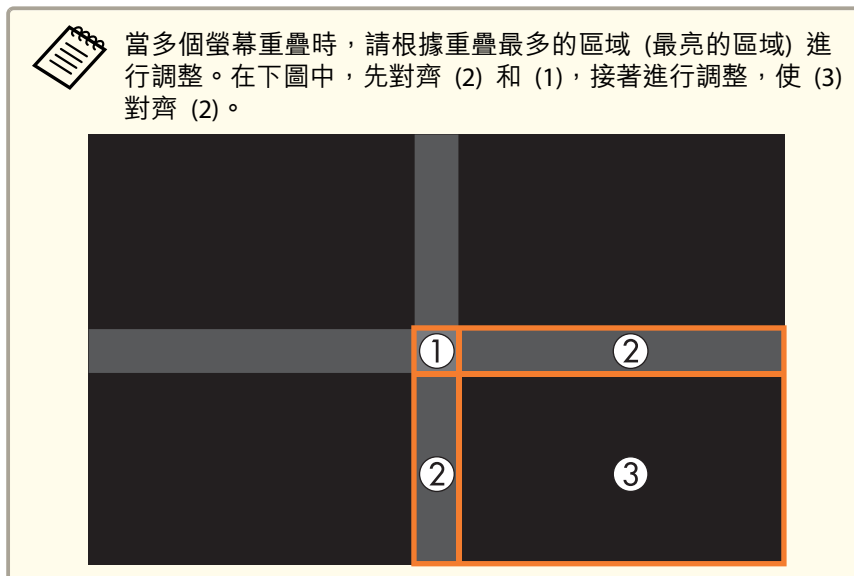

在這之後，若某些區域的色調不符合，請透過**區域修正**來調整這些區域。

- 4** 調整黑色色調及亮度。

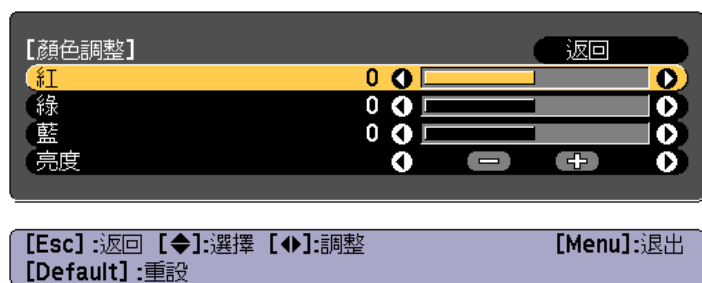

- 5** 視需要重複步驟 3 與 4，調整剩餘的部分。

- 6** 按下 [Esc] 鈕，返回步驟 2 中顯示的畫面。

- 7** 選擇**區域修正**，然後按 [↵] 鈕。



- 8** 選擇**啟動調整**，然後按 [↵] 鈕。



用以指示影像重疊區域的邊界線會顯示。
邊界線會根據頂邊/底邊/右邊/左邊的設定來顯示。

- 9** 使用 [▲][▼][◀][▶] 鈕所要調整之區域的邊界線。
選擇的線條會以橘色顯示。



- 10** 按下 [↵] 鈕以確認選擇。
此時會顯示您要設定調整範圍的點。
從步驟 8 畫面上的點中可變更一側顯示的點數量。

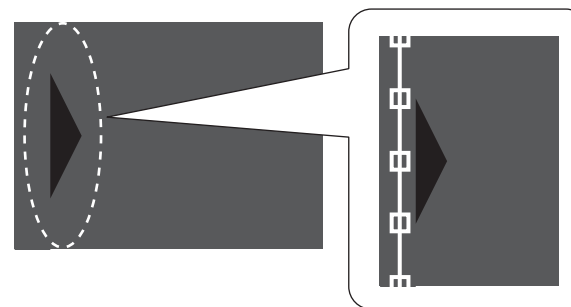

- 11** 使用 [▲][▼][◀][▶] 鈕調整邊界線位置，然後按下 [↵] 鈕。
- 12** 按下 [▲][▼][◀][▶] 鈕，選擇您要移動的點，然後按下 [↵] 鈕。
選擇的點會以橘色顯示。

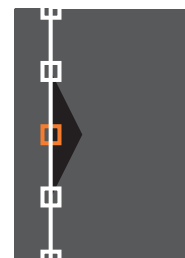

- 13** 按下 [▲][▼][◀][▶] 鈕移動該點。

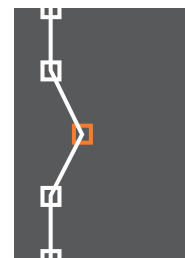

若要繼續移動其他點，請按下 [Esc] 鈕返回步驟 12，然後重複步驟 12 和 13。

若要調整其他邊界線，請按下 [Esc] 鈕，直到顯示步驟 9 的邊界線選擇畫面為止。



若要使黑電平恢復為預設值，請按 [Esc] 鈕返回步驟 7 的畫面，選擇 [Reset]，然後按 [↵] 鈕。

14 完成調整時，按下 [Menu] 鈕。

並排顯示

從多台投影機投影相同影像，以建立一張大的影像。您最多可使用九台投影機進行投影。

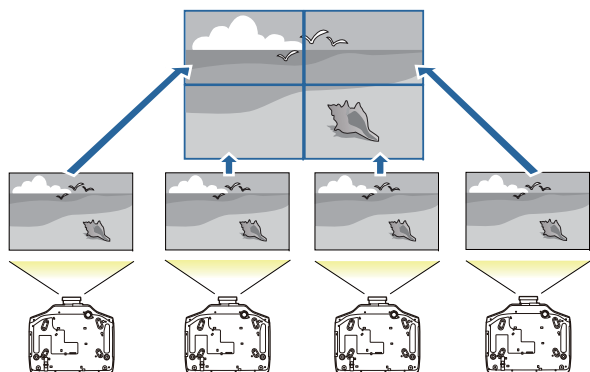

1 針對要用於並排顯示的每台投影機設定 ID，然後調整投影影像的位置。

☛ “準備工作” 第95頁

2 使用邊緣混合來調整螢幕的重疊區域。

☛ “邊混合” 第95頁

3 投影時按 [Menu] 鈕。

4 從擴展選擇多重投影方式，然後按下 [↵] 鈕。

5 選擇並排顯示，然後按 [↵] 鈕。

6 選擇配置，然後按 [↵] 鈕。

(1) 在列和行中設定投影機編號。

(2) 選擇設定，然後按下 [↵] 鈕。

7 對要用於並排顯示的每台投影機重複步驟 2 至 6。

8 選擇地點設定，然後按下 [↵] 鈕。

(1) 在列順序和行順序中設定投影影像的位置。

列順序：依照 1、2、3 的順序由上到下放置螢幕。

行順序：依照 A、B、C 的順序由左到右放置螢幕。

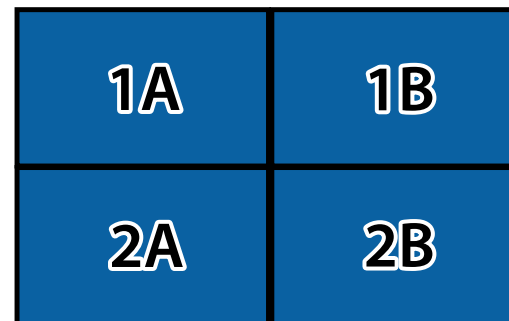

(2) 選擇設定，然後按下 [↵] 鈕。

9 對每台投影機重複步驟 8。

10 輸入影像信號以顯示影像。

☛ “自動偵測輸入信號並變更投影的影像 (訊源搜尋)” 第55頁

- 11** 將比例設為自動。
- (1) 從擴展選擇多重投影方式。
 - (2) 選擇比例，然後按 [↵] 鈕。
 - (3) 從比例選擇自動，然後按下 [↵] 鈕。

比例和裁剪範圍會根據混合寬度自動設定。

- 12** 微調螢幕的重疊區域。
- ☛ “修正失真投影影像” 第58頁
 - ☛ “調整影像的邊緣 (邊混合)” 第95頁

顯示已調整比例的影像

您可裁切及顯示影像的某部分。如此一來，您便可以合併從多台投影機投影的影像來建立一個大影像。

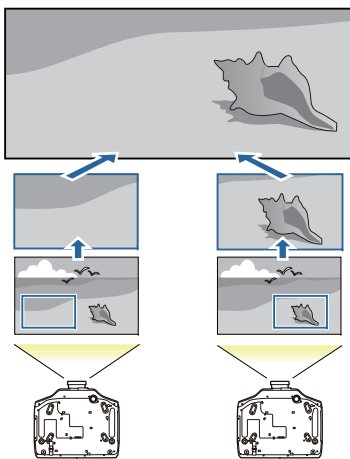

- 1** 投影影像，然後按下 [Menu] 鈕。
- ☛ “使用配置選單” 第125頁

- 2** 從擴展選擇多重投影方式。



您也可以從信號的比例執行相同的操作。

- 3** 選擇比例，然後按 [↵] 鈕。

- 4** 開啟比例。

- (1) 選擇比例，然後按 [↵] 鈕。
- (2) 選擇手動，然後按 [↵] 鈕。
- (3) 按下 [Esc] 按鈕，可返回上一個畫面。

- 5** 設定比例模式。

- (1) 選擇比例模式，然後按 [↵] 鈕。

(2) 選擇**縮放顯示**或**完整顯示**，然後按[↵]鈕。

縮放顯示：根據目前顯示的影像進行調整。

更大



移動



完整顯示：根據投影機的面板尺寸(可以顯示影像的最大區域)進行調整。

更大



移動

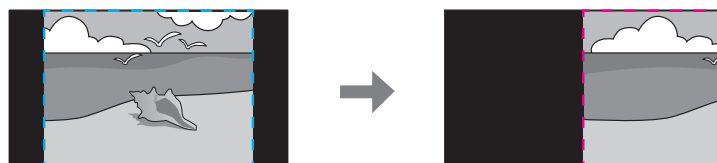

(3) 按下 [Esc] 按鈕，可返回上一個畫面。

6 調整比例。

使用 [▲][▼] 鈕選擇調整方法，然後使用 [◀][▶] 鈕進行調整。

- +：同時水平及垂直放大或縮小影像。

垂直調整比例：垂直放大或縮小影像。

水平調整比例：水平放大或縮小影像。

7 調整要裁切的影像範圍。

(1) 選擇**裁剪調整**，然後按[↵]鈕。

如果選擇**裁剪範圍**，則會顯示投影機要投影之影像的範圍與座標。

(2) 使用 [▲]、[▼]、[◀] 與 [▶] 鈕捲動影像。

在檢視畫面的同時調整每個影像的座標與大小。

(3) 按 [Menu] 鈕，完成設定。

同時投影兩個影像 (Split Screen)

您可以同時從螢幕左右兩邊的兩個來源投射影像。

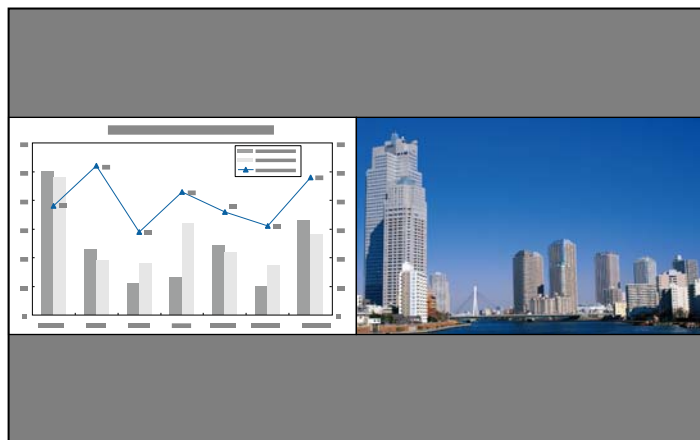

分割畫面投影的輸入源

可在分割畫面中投影的輸入源組合如下所示。

左畫面	右畫面					
	HDMI	HDBase T	DVI-D	電腦	BNC	LAN
HDMI	-	✓	✓	✓	✓	✓
HDBaseT	✓	-	✓	✓	✓	✓
DVI-D	✓	✓	-	✓	✓	✓
電腦	✓	✓	✓	-	-	-
BNC	✓	✓	✓	-	-	-
LAN	✓	✓	✓	-	-	-



- 不支援超過 WUXGA 的信號。
 - 如果啟用 **4K 增強**，則會顯示一則訊息。選擇是即可停用 **4K 增強**。
(僅限 EB-G7905U/EB-G7900U/EB-G7500U/EB-G7400U)
- ☛ 影像 - 影像增強 - 4K 增強 [第128頁](#)

操作步驟

投影於分割畫面

- 1 投影時按下遙控器上的 [Split] 鈕。
目前選取的輸入源會投射在螢幕的左側。

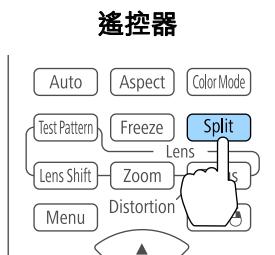

您也可以從配置選單執行相同的操作。

☛ 設定 - Split Screen 第131頁

- 2 按 [Menu] 鈕。
顯示 Split Screen 設定畫面。

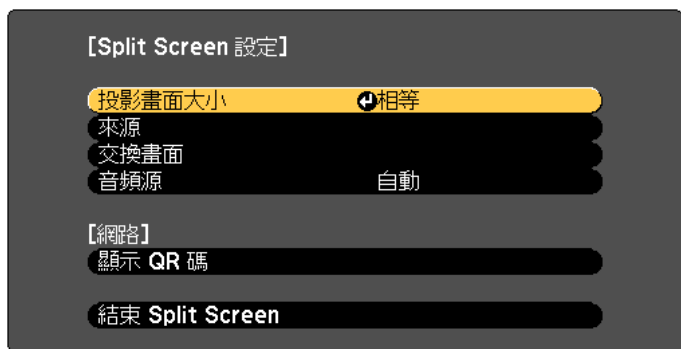

[◀]:選擇 [▶]:確認

[Menu]:退出

- 3 選擇來源，然後按 [↵] 鈕。

- 4 分別為向左和向右選擇輸入來源。



[Esc] / [↵]:返回 [◀]:選擇

[Menu]:退出



您也可以按照下列步驟執行相同的操作。

- ☛ “自動偵測輸入信號並變更投影的影像 (訊源搜尋)” 第55頁
- ☛ “用遙控器切換至目標影像” 第56頁

- 5 選擇執行，然後按 [↵] 鈕。
若要在投影分割畫面時切換來源，請從步驟 2 開始執行。

切換左右畫面

按照下列步驟切換左右畫面所顯示的投射影像。

- 1 在投影分割畫面時，按 [Menu] 鈕。

- 選擇**交換畫面**並按 [↵] 鈕。
左右兩邊的投影影像會交換。

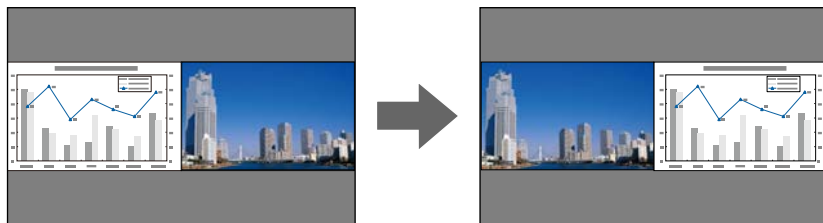

切換左右影像尺寸

- 在投影分割畫面時，按 [Menu] 鈕。
- 選擇**投影畫面大小**並按 [↵] 鈕。
- 選擇所要顯示的投影畫面大小，然後按 [↵] 鈕。

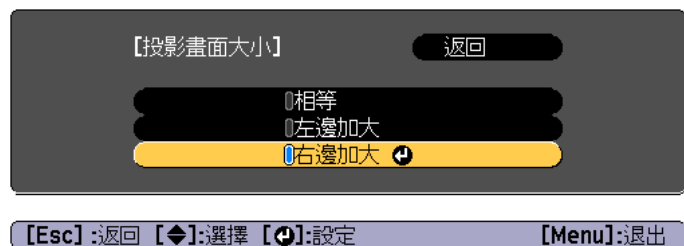

設定畫面尺寸後，即會如下所示顯現投影影像。

相等

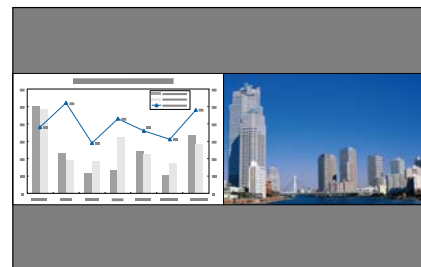

左邊加大

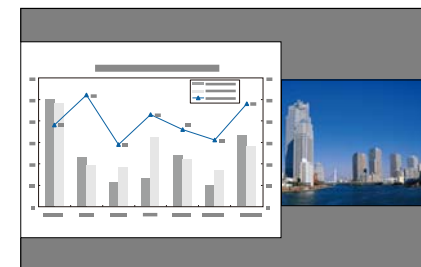

右邊加大

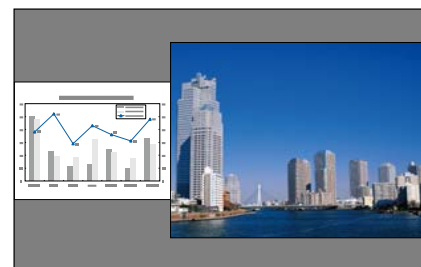

- 您無法同時放大左右畫面影像。
- 若放大其中一個影像，即會縮小另一個影像。
- 依據輸入的視頻信號而定，即使設定**相等**亦可能不會以相同大小顯示左右畫面影像。

變更音頻

- 在投影分割畫面時，按 [Menu] 鈕。
- 選擇**音頻源**，然後按 [↵] 鈕。

3 選擇要輸出的音頻，然後按 [↵] 鈕。

當您選擇**自動**時，會輸出放大畫面的音頻。如果投影畫面大小相等，音頻會從左邊的畫面輸出。

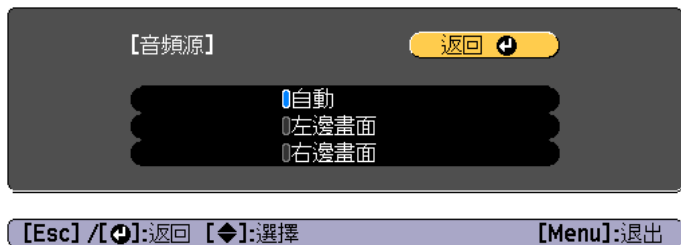

結束分割畫面

按下 [Esc] 鈕可結束分割畫面。

您也可以使用下列步驟來結束分割畫面。

- 按遙控器上的 [Split] 按鈕。
- 在 Split Screen 設定畫面中選擇**結束 Split Screen**。 ➡ [第108頁](#)

分割畫面投影期間的限制

操作限制

投影分割畫面時無法執行下列操作。

- 設定配置選單
- E變焦
- 變更外觀模式
- 使用遙控器上的 [User1]、[User2] 或 [User3] 鈕
- 僅在未輸入影像信號，或是顯示錯誤或警告通知時，才會顯示說明。
- 用戶標識不會顯示。

與影像有關的限制

- 影像選單的預設值會套用至右畫面的影像。不過，**顏色模式、色溫及顏色調整**中會套用左畫面的投影影像設定值。此外，對於**信號選單中的超解像**設定，也會套用左畫面的投影影像設定值。
- **自動光圈**和**畫面補插**無法使用。

暫時隱藏影像與聲音 (A/V靜音)

從電腦進行簡報時，想讓聽眾集中注意力聽您解說，或不想顯示變換檔案的細節時，可以使用此功能。

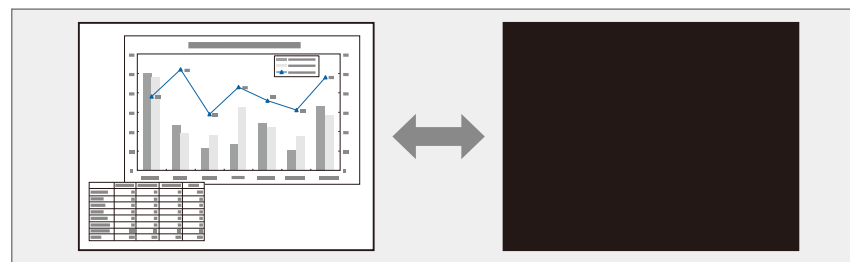

每按一次 [A/V Mute] 鈕，就會開啟或關閉 A/V靜音。

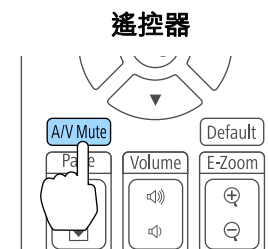



- 如果啟用 A/V 靜音，電動快門會關閉且投影會被阻斷。
- 如果您想在開啟或關閉視頻時淡出或淡入，請在淡出和淡入中選擇所要的秒數。
 - ☛ 擴展 - 操作 - A/V 靜音設定 - 淡出、淡入 第132頁
- 啟用 A/V 靜音功能且約 2 小時未執行任何操作時，投影機會自動關機。如果不想關閉電源，請將 A/V Mute 定時設為關閉。
 - ☛ 擴展 - 操作 - A/V 靜音設定 - A/V Mute 定時 第132頁
- 當從配置選單中將取消A/V靜音設為 A/V靜音時，在不取消 A/V 靜音的情況下仍可執行以下操作。
 - 使用遙控器上的切換輸入鈕變更來源。
 - 使用通訊指令從電腦控制投影機。
 - ☛ 擴展 - 操作 - A/V 靜音設定 - 取消A/V靜音 第132頁
- 您只能透過按 [A/V Mute] 鈕或傳送“A/V 靜音關閉”指令來取消 A/V 靜音。
- 投影移動影像時，若開啟 A/V靜音，則會繼續播放影像和聲音。無法從啟用 A/V靜音 的點恢復投影。
- A/V靜音期間燈泡仍然亮著，因此將繼續累積燈時。

每次按 [Freeze] 鈕時，就會開啟或關閉靜止。

遙控器

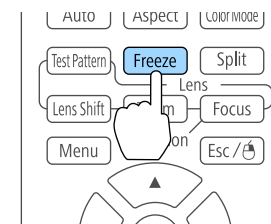

- 音頻不會停止。
- 投射移動中的影像時，即使畫面靜止仍會繼續播放影像。無法從畫面靜止的點繼續恢復投影。
- 若在顯示配置選單或“說明”畫面時按 [Freeze] 鈕，就會關閉所顯示的選單或“說明”畫面。
- 使用E 變焦功能時，靜止 功能仍有作用。

靜止影像 (靜止)

當對移動的映像啟動 靜止 時，靜止的映像會繼續投影在畫面上，所以您可以一次一幀地（像靜止相片般）投影移動映像。同時，在透過電腦進行簡報期間，如果已啟動了 靜止 功能，您不投影就可進行更換檔案等操作。

放大部分影像 (E 變焦)

當您要擴展映像去檢視細節，例如圖表及表格，這個功能十分有用。

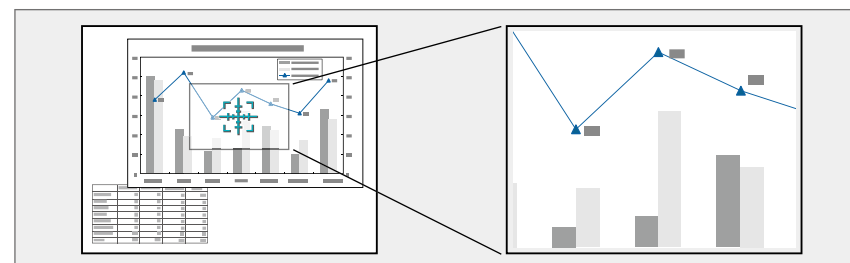

- 1 啟動 E 變焦。
按 [⊕] 鈕以顯示十字 (⊕)。

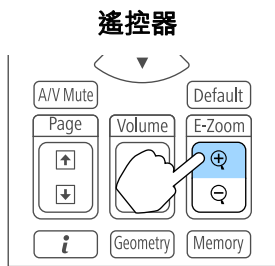

- 2 將十字 (⊕) 移到要放大的影像區。

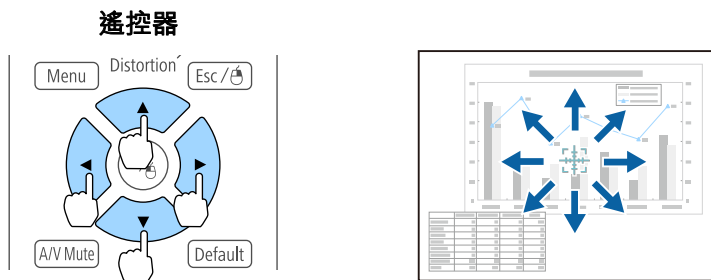

- 3 放大。

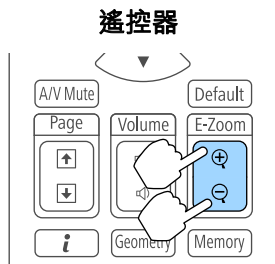

[⊕] 鈕：每次按下時都會擴展該區域。您可按住此按鈕讓它很快地擴展開來。
[⊖] 鈕：縮小已放大的影像。
[Esc] 鈕：取消 E 變焦。

- 在放大投影期間，按 [▲]、[▼]、[◀] 或 [▶] 鈕，可捲動影像。
- 當比例設為開啟時，E 變焦無法使用。
☛ 信號 - 比例 第129頁
- 如果啟用 **4K 增強**，則會顯示一則訊息。選擇**是**可停用 **4K 增強**。(僅限 EB-G7905U/EB-G7900U/EB-G7500U/EB-G7400U)
☛ 影像 - 影像增強 - 4K 增強 第128頁

儲存用戶標識

您可以將現在投影的影像儲存為用戶標識。

- ☛ 一旦儲存用戶標識後，標識就無法回復為出廠預設值。

- 1 投影要儲存為用戶標識的影像，然後按下 [Menu] 鈕。
☛ “使用配置選單” 第125頁

- 2 從擴展選擇用戶標識。

- ☛ 如果**密碼保護的用戶標識保護**設為**開啟**，則會顯示訊息，而且無法變用戶標識。您可在**用戶標識保護**設為**關閉**後進行變更。
☛ “管理使用者 (密碼保護)” 第119頁
- 執行幾何修正、E 變焦或外觀等功能時，若選擇**用戶標識**，會暫時取消正在執行的功能。

- 3 顯示“選擇此影像作為用戶標識？”訊息時，請選擇**是**。



按 [↵] 鈕時，畫面尺寸可能會隨著信號改變，以配合影像信號的實際解析度。

- 4** 移動方框以選擇作為用戶標識的影像部分。
您可以從投影機的操作面板執行相同的操作。

遙控器

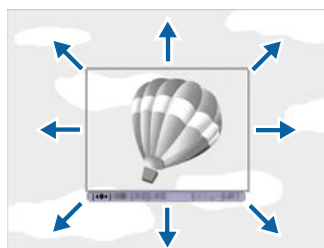
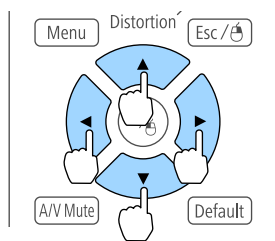

您可以儲存 400x300 點的大小。

- 5** 按 [↵] 鈕並顯示"選擇此影像?"訊息時，請選擇**是**。
- 6** 從變焦設定畫面選擇變焦倍率。
- 7** 顯示"保存此影像作為用戶標識?"訊息時，選擇**是**。
影像已儲存。儲存影像後，會顯示"完成。"訊息。



儲存用戶標識時，會清除前一個用戶標識。

目前所顯示影像的設定及幾何修正的值會保存為記憶，讓您可以在需要時載入。

保存/載入/刪除/重設記憶

- 1 投影時按 [Memory] 鈕。

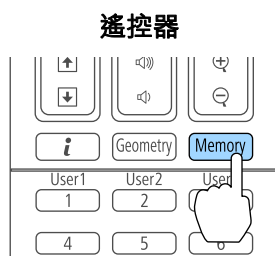

您也可以從配置選單進行操作。

☞ 設定 - 記憶 [第131頁](#)

- 2 選擇記憶種類，然後按下 [↵] 鈕。



記憶：以下選單項目的設定會保存在記憶中。您最多可登錄 10 個設定值。

上層選單	子選單
影像	所有設定項目
信號	比例
擴展	亮度 邊混合 黑電平 色彩比對

鏡頭位置：“登錄及載入鏡頭調整值” [第35頁](#)

幾何修正：幾何修正的調整值會儲存。您最多可登錄 3 個設定值。

- 3 選擇要執行的功能，然後按 [↵] 鈕。



[Esc] / [↵]: 返回 [◆]: 選擇 [Menu]: 退出



若記憶名稱左側的標示變為藍色，表示該記憶已經登錄。當您選擇已登錄的記憶時，將會顯示一則訊息，詢問您是否要覆寫記憶。若您選擇 **是**，則會刪除先前的設定並登錄目前的設定。

功能	說明
載入記憶	載入保存的記憶。當選擇記憶並按 [↵] 鈕時，套用至目前影像的設定會被記憶中的設定所取代。
保存記憶	登錄目前設定至記憶。當選擇記憶名稱並按 [↵] 鈕時，會儲存設定。
刪除記憶	刪除已登錄的記憶。當選擇記憶名稱並按 [↵] 鈕時，會顯示一則訊息。選擇 是 ，然後按 [↵] 鈕刪除所選記憶。
重新命名記憶	變更記憶名稱。選擇所要變更的記憶名稱，然後按 [↵] 鈕。使用螢幕小鍵盤輸入記憶名稱。 ● “螢幕小鍵盤操作” 第138頁 完成後，將游標移到 Finish 上，然後按 [↵] 鈕。
記憶重設	重設已儲存記憶的名稱與設定。若要重設在 記憶、鏡頭位置和幾何修正 中儲存的所有記憶，請使用 重設所有記憶 。 ● 重設 - 重設所有記憶 第143頁

您可設定投影機電源開啟/關閉及切換輸入來源的時間，作為排程中的事件。在指定日期或每週的指定時間，會自動執行已登錄的事件。您最多可註冊 30 個事件。

儲存排程

設定排程

- 1 投影時按 [Menu] 鈕。
 ➔ “使用配置選單” [第125頁](#)
- 2 從擴展選擇排程設定。
- 3 從排程選擇新增。



- 4 設定排程。

子選單名稱	功能
事件設定	選擇執行事件時的投影機操作。事件發生時，請針對您不想變更的項目選擇 未變更 。 您可設定下列項目操作。 <ul style="list-style-type: none"> • 電源 • 來源 • 耗電量 • A/V靜音 • 音量
日期/時間設定	設定日期、星期幾和時間，以執行事件。使用螢幕小鍵盤輸入日期與時間。 ➔ “螢幕小鍵盤操作” 第138頁

- 5 選擇**儲存**，然後按 [↵] 鈕。
 若要登錄其他排程，請重複步驟 3 到 5。
- 6 選擇**設定完成**，然後選擇**是**完成儲存。

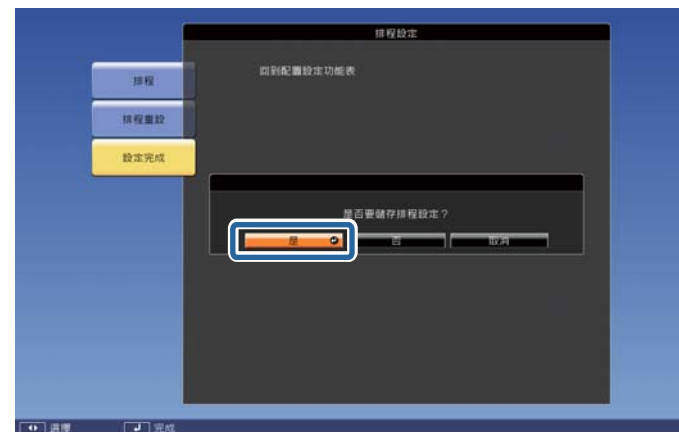

檢查排程

- 1 投影時按 [Menu] 鈕。
- 2 從擴展選擇排程設定。
儲存事件時，指示燈會開啟。



- (青色): 單一事件
- (橙色): 一般事件
- (綠色): 通訊監控開啟/關閉
- (灰色): 已停用的事件

- 3 按下 [◀][▶] 鈕可反白您要檢查的日期。
此時會顯示所選日期登錄的事件詳細資訊。



- (藍色): 已啟用的事件
- (灰色): 已停用的事件
- : 一般事件

編輯排程

- 1 投影時按 [Menu] 鈕。
☛ “使用配置選單” [第125頁](#)
- 2 從擴展選擇排程設定。
- 3 使用 [◀][▶] 鈕可反白包含您要編輯之排程的日期。



4 反白您要編輯的事件，然後按下 [Esc] 鈕。



5 編輯事件。

子選單名稱	功能
開啟/關閉	啟用或停用所選排程。
編輯	編輯所選排程的內容。選擇 儲存 ，然後按 [↵] 鈕完成編輯。

子選單名稱	功能
清除	刪除所選排程。
新增	儲存新排程。選擇 儲存 ，然後按 [↵] 鈕完成儲存。

6 選擇**設定完成**，然後選擇**是**完成編輯。



若要刪除所有已登錄的排程，請選擇**排程重設**，然後選擇**是**。選擇**設定完成**，然後選擇**是**刪除排程。

投影機配有以下強化的安全功能。

- 密碼保護
您可限制投影機的使用者。
- 操作鎖定/遙控器按鈕鎖定
您可預防閒雜人等未經允許而更改投影機的設定。
☛ “限制操作” 第120頁
- 防盜鎖
投影機配備有下列防盜安全功能。
☛ “防盜鎖” 第123頁

管理使用者 (密碼保護)

啟用密碼保護時，即使投影機的電源開啟，沒有密碼的人員也無法使用該投影機投射影像。另外，您開啟投影機時，無法改變已顯示的用戶標識。這可以作為防盜功能，因為即使投影機被盜，也不能使用。購買時，密碼保護並未啟動。

密碼保護的類型

下列四種不同的密碼保護設定，可根據投影機的使用方式設定。

- 電源打開保護
電源打開保護為開啟時，必須在插入投影機電源後輸入預設密碼 (這也適用於直接打開電源)。如果沒有輸入正確的密碼，投影不會啟動。
- 用戶標識保護
投影機擁有者設定用戶標識後，其他人將無法變更。若用戶標識保護設為開啟，將無法變更以下的用戶標識設定。
 - 擷取用戶標識
 - 從顯示中進行顯示背景或啟動畫面設定
☛ 擴展 - 顯示 第132頁

- 網路保護
網路保護設為開啟時，禁止變更網路的設定。
☛ “網路選單” 第136頁
- 排程保護
排程保護設為開啟時，禁止變更投影機系統時間或排程的設定。

設定密碼保護

請按照以下步驟，設定密碼保護。

- 1 在投影期間，按住 [Freeze] 鈕約五秒鐘。此時會顯示密碼保護設定選單。

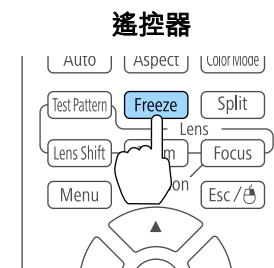

如果密碼保護已經啟動，您必須輸入密碼。若已正確輸入密碼，會顯示密碼保護設定選單。

☛ “輸入密碼” 第120頁

- 2 選擇所要設定的“密碼保護”類型，然後按 [↵] 鈕。



- 3** 選擇**開啟**，然後按 [↵] 鈕。
按下 [Esc] 鈕，可返回步驟 2 中的畫面。

4 設定密碼。

- (1) 選擇**密碼**，然後按 [↵] 鈕。
- (2) 顯示"要變更密碼?"訊息時，請選擇**是**，然後按 [↵] 鈕。預設密碼是設定為 "0000"。請將此設定值改為需要的密碼。如果選擇**否**，會再次顯示步驟2中出現的畫面。
- (3) 按住 [Num] 鈕的同時，用數字鈕輸入四位數字。輸入的數字會顯示為 "****"。當您輸入四位數字，會顯示確認畫面。

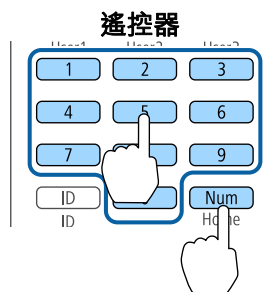

- (4) 重新輸入密碼。
會顯示"密碼已接受。"訊息。
如果輸入的密碼不正確，則會顯示一訊息提醒您重新輸入密碼。

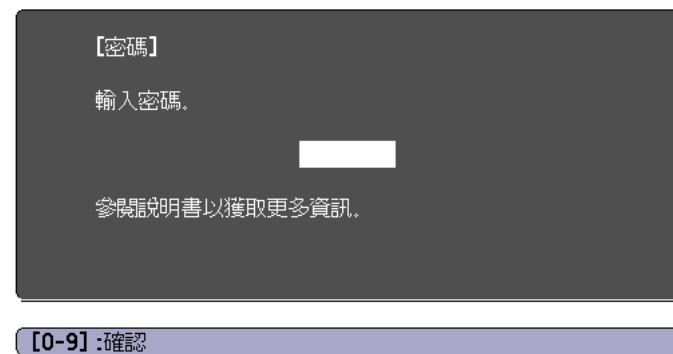

輸入密碼

顯示密碼輸入畫面時，使用遙控器輸入密碼。
按住 [Num] 鈕，同時按數字按鈕輸入密碼。



輸入正確密碼時，會暫時解除“密碼保護”。

注意

- 若連續輸入三次不正確的密碼，就會顯示"投影機的操作將會鎖定。"訊息大約五分鐘，然後投影機就會切換至待機模式。如果出現這種情況，請從電氣插座上拔下電源插頭，然後重新插入並再次打開投影機的電源。投影機會再次顯示密碼輸入畫面，讓您可以輸入正確的密碼。
- 若遺忘了密碼，請記下“Request Code: xxxxx”(出現在螢幕上的數字)，並按照Epson投影機聯繫清單中提供的地址，與離您最近的維修據點聯繫。
 [Epson 投影機聯繫清單](#)
- 如果不斷重複上述的操作並輸入錯誤的密碼達三十次，會顯示下面的訊息，並且投影機將不再接受任何密碼輸入。"投影機的操作將會鎖定。按說明書的指示聯絡Epson。"
 [Epson 投影機聯繫清單](#)

限制操作

以下為投影機兩種操作限制功能。

- **操作鎖定**
此功能在某些情況下十分有用，例如您可投影時停用所有按鈕或在學校限制可操作的按鈕。
- **鏡頭鎖定**
此功能可停用遙控器上所有與鏡頭操作相關的按鈕，避免妥善調整後，錯誤的鏡頭調整情形發生。
- **遙控器按鈕鎖定**
除了基本遙控器操作所需的主要按鈕外，此功能會停用其他按鈕，避免發生意外操作。

操作鎖定

執行下列其中一項操作，鎖定操作面板上的操作按鈕。鎖定操作面板後，仍可照常使用遙控器。

- **全部鎖定**
操作面板上所有的按鈕皆鎖定。您無法進行任何操作面板上的操作，包括開啟或關閉電源。
- **操作鎖定**
操作面板上的所有按鈕，除了 [⏻] 鈕之外，都會鎖定。

1 投影時按下操作面板上的 [Ⓜ] 鈕，以顯示操作鎖定畫面。



您也可以在此配置選單的**操作鎖定**中進行設定。

☛ **設定 - 鎖定設定 - 操作鎖定** [第131頁](#)

2 請根據使用目的選擇 **全部鎖定** 或 **操作鎖定**。

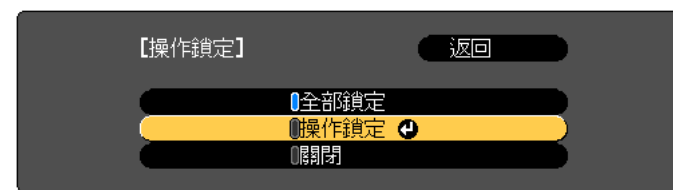

[Esc]:返回 [◀]:選擇 [▶]:設定 [Menu]:退出

3 顯示確認訊息時，選擇**是**。
依據您所選擇的設定，操作面板上的按鈕會鎖定。



您可用以下兩種方法解除操作面板的鎖定。

- 使用遙控器，在配置選單中將**操作鎖定**設為**關閉**。
☛ **設定 - 鎖定設定 - 操作鎖定** [第131頁](#)
- 按住操作面板上的 [↵] 鈕約 7 秒，會顯示訊息然後解除鎖定。

鏡頭鎖定

此功能可鎖定遙控器上與鏡頭操作相關的鈕。

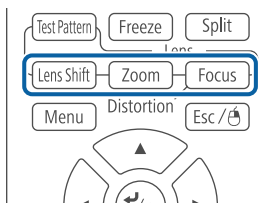



在配置選單中將**鏡頭鎖定**設為**開啟**。

☛ [設定 - 鎖定設定 - 鏡頭鎖定](#) [第131頁](#)

遙控器按鈕鎖定

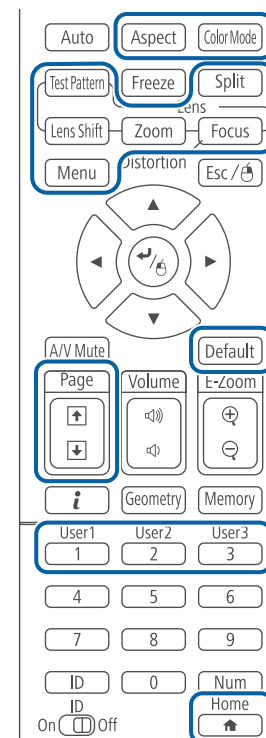
此功能會鎖定下列遙控器按鈕。



每次按下 [] 鈕約 5 秒，即可開啟或關閉遙控器按鈕鎖定。

遙控器

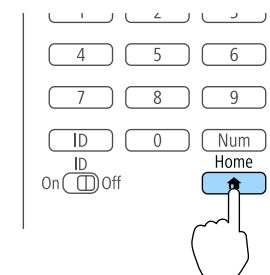



遙控器按鈕鎖定開啟時，仍可執行下列操作。

- 重設 遙控接收器 設定的預設值
- 解除遙控器按鈕鎖定

注意

將防墜鋼索穿過安全纜線安裝點。

防盜鎖

投影機配備有下列數種防盜安全裝置。

- 安全插槽
本安全插槽與 Kensington 公司所生產的微型存放保安系統相容。
有關微型存放保安系統的詳細資料，請參閱下列網站。
<http://www.kensington.com/>
- 安全纜線安裝點
可將市售的防盜線鎖穿過安裝點，以便將投影機鎖定於桌面或柱子。

安裝線鎖

將防盜線鎖穿過安裝點。

請參閱線鎖隨附的說明書，以了解使用線鎖的指示。

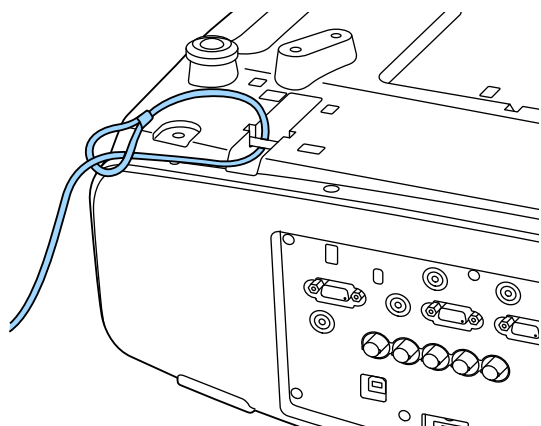



配置選單

本章說明如何使用配置選單及其功能。

本節說明如何使用配置選單。

雖然所說明的步驟是以遙控器為實例，但是您可以從操作面板執行相同的操作。有關可用的按鈕及其操作，請查看選單下的說明。

1 顯示配置選單畫面。

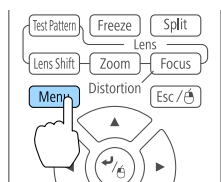

[Esc] / [↵]: 返回 [↩]: 選擇 [Menu]: 退出

2 選擇最上層選單項目。

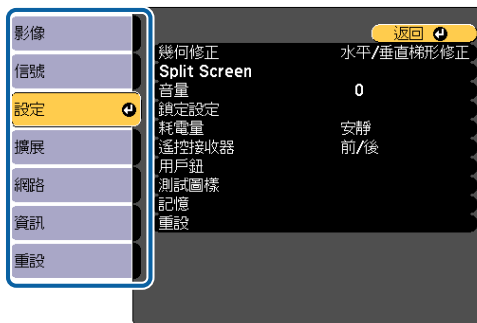
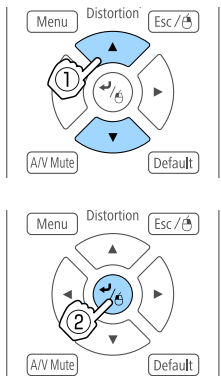

[Esc] / [↵]: 返回 [↩]: 選擇 [Menu]: 退出

3 選擇子選單項目。

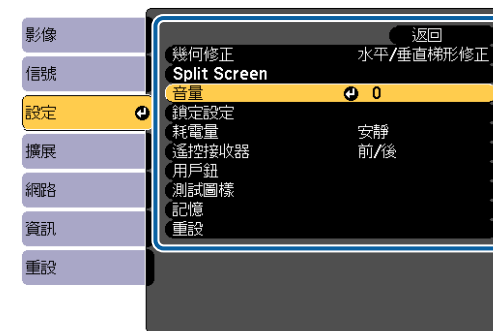
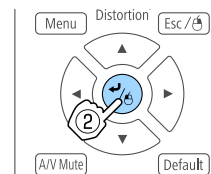
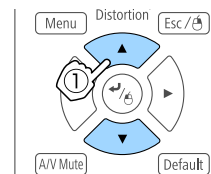

[Esc]: 返回 [↩]: 選擇 [↵]: 確認 [Menu]: 退出

4 變更設定。

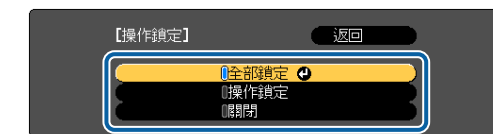
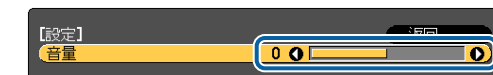
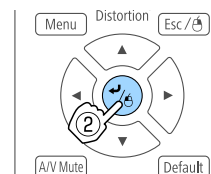
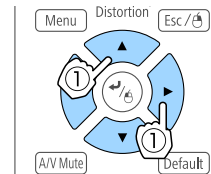

[Esc]: 返回 [↩]: 選擇 [↵]: 設定 [Menu]: 退出



當 [Default]: 重設顯示在引導上，且您按下遙控器上的 [Default] 鈕時，所調整的設定會回復為其預設值。

5 按 [Menu] 鈕，完成設定。

配置選單表

可設定項目取決於所使用的機型，以及正進行投影的影像信號和訊源。

最上層選單名稱	子選單名稱	項目或設定值
影像選單 ☛ 第128頁	顏色模式	動態、簡報、劇院、sRGB、DICOM SIM、多重投影方式
	亮度	0 - 100
	對比度	0 - 100
	顏色深淺	0 - 100
	色調	0 - 100
	清晰度	Standard、Thin Line Enhancement、粗線增強
	白平衡	色溫、G-M 修正、自定
	畫面補插	關閉、低、一般及高
	影像增強	4K 增強、影像預設模式、躁訊抑制、MPEG 躁訊抑制、超解像、細節增強
	高級	伽瑪係數、RGBCMY、去交錯
	自動光圈	關閉、一般及高
信號選單 ☛ 第129頁	解析度	自動、廣角、一般及手動
	外觀	自動、一般、4:3、16:9、全屏、水平縮放、垂直縮放、原生
	跟蹤	-
	同步	0 - 31
	位置	-128 - 127
	自動設定	開啟與關閉
	Overscan	自動、關閉、4% 和 8%
	空白	上、下、向左及向右
	高級	視頻範圍、輸入信號、影像處理

最上層選單名稱	子選單名稱	項目或設定值
	比例	比例、比例模式、垂直調整比例、水平調整比例、裁剪調整、裁剪範圍
設定選單 ☛ 第131頁	幾何修正	關閉、水平/垂直梯形修正、Quick Corner、彎曲表面、轉角牆、點修正、記憶
	Split Screen	-
	音量	0 - 20
	鎖定設定	操作鎖定、鏡頭鎖定
	耗電量	關閉、開啟
	遙控接收器	前/後、前、後和關閉
	用戶鈕	用戶鈕 1、用戶鈕 2 及用戶鈕 3
	測試圖樣	標準、交叉線影法、彩色條紋垂直、彩色條紋水平、伽瑪、垂直灰色列、水平灰色列、方格圖案 1、方格圖案 2、白色、黑、長寬比畫面
	記憶	記憶、鏡頭位置、幾何修正
	擴展選單 ☛ 第132頁	主畫面
顯示		選單位置、訊息位置、訊息、顯示背景、啟動畫面、待機確認、清潔空氣濾網通知、屏幕、面板合光調整、顏色均勻度、OSD 旋轉
用戶標識		-
投影方式		前、前/天花板、後和後/天花板
方向		方向、直立模式

最上層選單名稱	子選單名稱	項目或設定值
	操作	直接打開電源、睡眠模式、睡眠模式時間、高海拔模式、自動來源搜尋、自動開機、A/V 靜音設定、高級、日期 & 時間、鏡頭校正
	A/V設定	A/V輸出、監視器輸出及音頻設定
	待機模式	通訊開啟和通訊關閉
	HDBaseT	控制通訊、Extron XTP
	多重投影方式	投影機ID、並排顯示、幾何修正、邊混合、比例、顏色模式、亮度、色彩比對、顏色均勻度、RBGCMY、黑電平
	排程設定	-
	語言	27 種語言
資訊選單 ☛ 第143頁	投影機資訊	來源、輸入信號、解析度、刷新率、同步資訊、狀態、序號、鏡頭種類、Event ID、HDBaseT 信號強度
	燈泡資訊	燈時
	版本	Main、Video2
	狀態資訊	狀態資訊、Source、Signal Information、Network Wired、Network Wireless、Maintenance、Version
重設選單 ☛ 第144頁	燈時重設	-
	重設所有記憶	-
	全部重設	-

網路選單

最上層選單名稱	子選單名稱	項目或設定值
基本選單 ☛ 第138頁	投影機名稱	-
	PJLink密碼	-
	Remote 密碼	-
	Web控制密碼	-
	投影機關鍵字	開啟與關閉
	顯示區域網路資訊	文字及 QR 碼、文字
無線LAN 選單 ☛ 第139頁	連接模式	快速, 進階
	搜尋存取點	-
	SSID	-
	安全性	開啟、WPA2-PSK、WPA/WPA2-PSK
	密語	-
	頻道	1ch、6ch 和 11ch
	IP設定	DHCP、IP Address、Subnet Mask、Gateway Address
	SSID顯示	開啟與關閉
	IP地址顯示	開啟, 關閉
	有線LAN 選單 ☛ 第141頁	IP設定
	IP地址顯示	開啟, 關閉
通知選單 ☛ 第143頁	郵件通知	開啟, 關閉
	SMTP伺服器	-
	埠號碼	-
	寄件者	-

最上層選單名稱	子選單名稱	項目或設定值
	地址1設定、地址2設定、地址3設定	電郵地址、無信號、系統異常、燈泡異常、高溫異常、空氣濾網異常、更換燈泡、高溫警告、空氣濾網警告、其他警告、清潔空氣濾網通知
	SNMP	開啟, 關閉
	Trap IP Address 1、Trap IP Address 2	-
	Community Name	-
其他選單  第143頁	優先等級閘道	有線LAN、無線LAN
	AMX Device Discovery	開啟與關閉
	Crestron RoomView	開啟與關閉
	Control4 SDDP	開啟與關閉
	Message Broadcasting	開啟與關閉



影像選單

可設定項目取決於目前進行投影的影像信號和訊源。會為每個顏色模式儲存設定細節。

 “自動偵測輸入信號並變更投影的影像 (訊源搜尋)” [第55頁](#)

子選單	功能
顏色模式	您可以選擇映像品質以配合您的環境。  “選擇投影品質 (選擇顏色模式)” 第81頁
亮度	您可以調整映像亮度。
對比度	您可以調整影像中明暗之間的差異。
顏色深淺	可以調整影像的顏色深淺。
色調	您可以調整映像色調。
清晰度	標準 ：您可以調整映像清晰度。 幼線增強 ：若此參數設為正值，則會加強頭髮或布料圖樣等細節呈現。 粗線增強 ：若此參數設為正值，則會加強並清楚呈現影像中物體的輪廓、背景，以及其他主要部分。

子選單	功能
白平衡	可調整影像的整體色調， 色溫 ：您可調整影像的整體色調。 顏色模式 設為 sRGB 或 DICOM SIM 時，請在 3200K、5000K 至 10000K 中調整至 11 階。 顏色模式 設為 sRGB 及 DICOM SIM 以外的其他選項時，您可以在 0 至 10 的範圍內調整。當選擇較高的值，影像色調會偏藍，當選擇較低的值，則色調會偏紅。 G-M 修正 ：設為負值，色調會變得較紅；而設為正值，則會變得較綠。 自定 ：您可個別減少或增加每個 R (紅)、G (綠) 以及 B (藍) 顏色。
畫面補插*1、2、3、4、5、6、7	您可在原始畫面之間產生中間畫面，順暢地播放快速移動影像。
影像增強	您可以調整影像解析度。 ☛ “調整影像解析度 (影像增強)” 第90頁 4K 增強 *8：您可以雙倍解析度進行投影。 影像預設模式 ：您可根據投影影像從事先設定好的五個預設中選擇最佳設定。 噪訊抑制 *2、3、7：您可減少逐行式影像中的粗糙情況。 MPEG 噪訊抑制 *2、3：您可減少投影 MPEG 影片時於輪廓出現的點狀和塊狀噪訊。 超解像 ：若要顯示清晰影像，您可在影像信號的解析度放大並投影時，減少影像邊緣出現的模糊。 細節增強 ：您可增強影像細節的對比度。
高級	您選擇以下項目進行調整。 伽瑪係數 ：可透過選擇任一灰度係數修正值，或參考投射影像或灰度係數圖表，進行著色調整。 RGBCMY ：可調整每個 R (紅)、G (綠)、B (藍)、C (藍綠)、M (洋紅) 以及 Y (黃) 顏色的色相、飽和度以及亮度。 去交錯 *7、10：您可將隔行信號轉換成逐行信號。(IP 轉換) 關閉 適合用於觀看含有大量動作的影像， 視頻 適合用於觀看一般視頻影像， 電影/自動 適合用於觀看電影、電腦圖形和動畫。
自動光圈 *4、9	設定為 一般 或 高 ，調整光圈以取得正進行投影之影像的最佳光線。選擇 高 能更快修正光圈以符合場景速度。

子選單	功能
重設	可將 影像 選單的所有調整值重設回其預設值。請參閱下列章節，將所有選單項目重設回其預設值。 ☛ “重設選單” 第144頁

- *1 使用 E 變焦時無法設定此選項。
- *2 當信號輸入超過 WUXGA 時無法設定此選項。
- *3 啟用 4K 增強時無法設定此選項。
- *4 **邊混合**設為**開啟**時無法設定此選項。
- *5 啟用**比例**時無法設定此選項。
- *6 **影像處理**設為**快1**時無法設定此選項。
- *7 **影像處理**設為**快2**時無法設定此選項。
- *8 僅能在 EB-G7905U/EB-G7900U/EB-G7500U/EB-G7400U 設定此選項。
- *9 只有在**顏色模式**設定為**動態**或**劇院**時，才能設定此項目。
- *10 只有在輸入信號為 480i、576i 或 1080i 時才能設定此項目。

信號選單

可設定項目取決於目前進行投影的影像信號和訊源。會為每個映像信號儲存設定細節。



子選單	功能
解析度	(只有在輸入類比 RGB 電腦信號時才能使用。) 設定為 自動 ，可自動識別輸入信號的解析度。如果設為 自動 而無法正確投射影像 (例如，如果部分影像無法顯示) 時，請將連接的電腦設為 廣角 以使用寬屏，或設為 一般 以使用 4:3 或 5:4 螢幕。 手動 可讓您指定解析度。此設定極為適用於連接固定的電腦時。
外觀	您可以針對投影的影像設定長寬比▶▶。 ☛ “變更投影影像的長寬比” 第82頁
跟蹤	(只有在輸入類比 RGB 電腦信號時才能使用。) 映像出現垂直條紋時您可調整電腦映像。
同步	(只有在輸入類比 RGB 電腦信號時才能使用。) 電腦映像出現閃爍、模糊不清或干擾時，您可調整映像。
位置	部分影像無法顯示時，可以向上、下、左、右調整顯示位置，以便投射完整的影像。
自動設定	(只有在輸入類比 RGB 電腦信號時才能使用。) 設定為 開啟 ，會在輸入信號變更時，自動將跟蹤、同步和位置調整為最佳狀態。

子選單	功能
Overscan	變更輸出影像比 (所投射影像的範圍)。您可以將裁切範圍設為 4% 或 8% 。若設為 自動 ，此範圍會根據輸入信號自動調整。
空白	您可隱藏設定區域的影像。使用 [◀][▶] 鈕可調整區域。您可使用上、下、向左及向右的組合進行調整。
高級	您選擇以下項目進行設定。 視頻範圍 ：從 HDMI 埠、DVI-D 或 HDBaseT 埠選擇輸入信號的視頻範圍。如果您擔心影像中的黑電平調整不當或是影像過亮，請設為 已擴展 。 輸入信號 ：從 Computer 埠或 BNC 埠選擇輸入信號。如果設定為 自動 ，會根據連接的設備自動設定輸入信號。設定為 自動 時，如果未正確顯示色彩，則根據所連接的設備選擇適當的信號。 影像處理 ：變更影像處理的設定。 <ul style="list-style-type: none"> ● 良好：當畫面補插設為開啟時，畫面補插會啟用。 ● 快1：影像會以更快速度顯示，且影像品質不致降低。 ● 快2：影像顯示速度比快1更快。
比例	使用多合投影機投影一個影像時，請調整每台投影機所顯示影像的範圍。 ☛ “顯示已調整比例的影像” 第105頁
重設	您可以將 信號 選單的所有調整值重設為預設設定 (不包括 輸入信號)。請參閱下列章節，將所有選單項目重設回其預設值。 ☛ “重設選單” 第144頁

設定選單



子選單	功能
幾何修正	<p>您可以修正失真。</p> <p>☛ “修正失真投影影像” 第58頁</p> <ul style="list-style-type: none"> ● 關閉: 暫時取消幾何修正。 ● 水平/垂直梯形修正: 調整垂直梯形修正、垂直平衡、水平梯形修正和水平平衡，以修正垂直與水平梯形失真。 ● Quick Corner: 選擇並修正所投射影像的四角。 ● 彎曲表面: 修正在彎曲表面上投射時發生的失真情形。 ● 轉角牆: 修正在有直角的表面上投射時發生的失真情形。 ● 點修正: 將投影影像分隔為網格，並透過左右及上下移動所選交叉點來修正失真現象。 ● 記憶: 您可儲存幾何修正的調整值，並於需要時載入。 ☛ “記憶功能” 第114頁
Split Screen	<p>您可以將畫面分割成兩個畫面。</p> <p>☛ “同時投影兩個影像 (Split Screen)” 第107頁</p>
音量	您可以調節音量。分別為各個訊源儲存設定值。
鎖定設定	<p>操作鎖定: 您可使用此功能，限制投影機操作面板上的操作。</p> <p>☛ “操作鎖定” 第121頁</p> <p>鏡頭鎖定: 設為開啟時，遙控器上的 [Lens Shift]、[Zoom] 和 [Focus] 鈕操作會停用。</p> <p>☛ “鏡頭鎖定” 第122頁</p>
耗電量*1 *2	當設為 開啟 時，投影期間的耗電量會降低，且風扇噪音也會減低。

子選單	功能
遙控接收器	您可限制遙控器的操作信號接收度。 設定為 關閉 時，無法從遙控器執行任何操作。若要從遙控器進行操作，請按住遙控器上的 [Menu] 鈕至少 15 秒，以便將設定重設回其預設值。
用戶鈕	在配置選單中選擇您要指定給遙控器上 [User1]、[User2] 及 [User3] 鈕的項目。可指定項目如下。 耗電量*1、多重投影方式、解析度、影像處理、屏幕直接顯示、顯示 QR 碼、影像增強、畫面補插
測試圖樣	設定投影機時，不必連接其他設備，就能顯示測試圖樣來調整投影。 ☛ “顯示測試圖樣” 第29頁
記憶	執行記憶功能操作及進行設定。 ☛ “記憶功能” 第114頁
重設	除了 用戶鈕 和 記憶 外，可以將 設定 選單的所有調整值重設為預設設定。 請參閱下列章節，將所有選單項目重設回其預設值。 ☛ “重設選單” 第144頁

*1 不適用於 EB-G7400U。

*2 **直立模式**設為**開啟**時無法設定此項目。

擴展選單

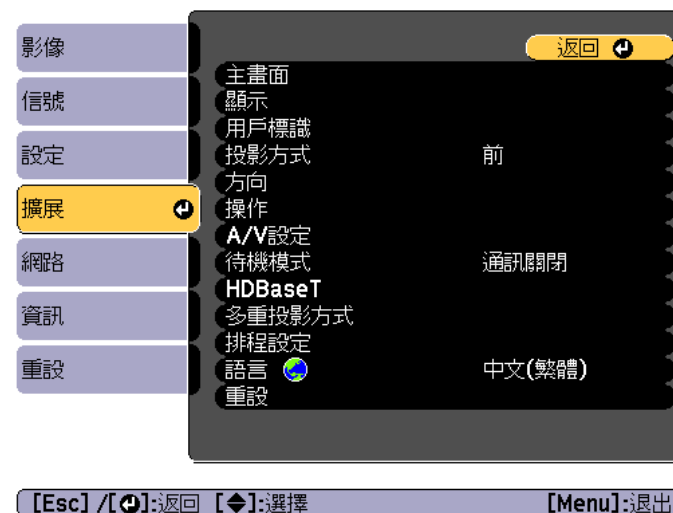



子選單	功能
主畫面	主畫面自動顯示 ：設為 開啟 時，會在投影機開啟時顯示主畫面。當投影機開啟時，若所選來源為影像信號，將不會顯示主畫面。 自訂功能 1、自訂功能 2 ：從以下五種功能選擇要指派給主畫面的功能。 耗電量*1、網路設定、資訊、畫面補插、Split Screen

子選單	功能
顯示	<p>您可進行與投影機顯示相關的設定。</p> <p>選單位置：選擇在投影畫面上的選單顯示位置。</p> <p>訊息位置：選擇在投影畫面上的訊息顯示位置。</p> <p>訊息：設定為關閉時，不會顯示下列項目。 來源、顏色模式或外觀變更時的項目名稱；沒有輸入信號時的訊息，以及高溫警告之類警告。</p> <p>顯示背景*2：可將無影像信號可用時的畫面狀態設定為黑、藍或標識。</p> <p>啟動畫面*2：設定為開啟，可以在投影開始時，顯示用戶標識。</p> <p>待機確認：(當遙控器類型設為簡易時無法使用此項目。)若設為關閉，只要按一下 [⏻] 鈕即可關閉電源。</p> <p>清潔空氣濾網通知：您可設定是否 (開啟/關閉) 啟用“清潔空氣濾網通知”。若此項目設為開啟，且偵測到空氣濾網已堵塞，畫面上便會顯示此訊息。</p> <p>屏幕：(當透過網路從電腦投影影像時，此設定無法使用。)根據所使用的屏幕類型設定投影畫面的長寬比與位置。 ☛ “屏幕設定” 第28頁</p> <p>面板合光調整：修正畫面中的顏色非合光調整 (紅色與藍色)。 ☛ “面板合光調整” 第189頁</p> <p>顏色均勻度：調整整個畫面的色調平衡。 ☛ “顏色均勻度” 第190頁</p> <p>OSD 旋轉：旋轉選單方向 90 度。</p>
用戶標識 *2	<p>可變更在顯示背景、A/V靜音等期間顯示為背景的用戶標識。 ☛ “儲存用戶標識” 第112頁</p>
投影方式	<p>依投影機的安裝方式，選擇下列其中一種投影方法。</p> <p>前、前/天花板、後和後/天花板 可按 [A/V Mute] 鈕約 5 秒來變更設定。</p> <p>前 ↔ 前/天花板 後 ↔ 後/天花板</p>

子選單	功能
方向	<p>根據投影機的安裝狀態來設定此參數。*3 ☛ “安裝設定” 第26頁 若為直向安裝，請將直立模式設為開啟。</p>

子選單	功能
操作	<p>直接打開電源：設定為開啟，只要插上電源就開啟投影機。插上電源線時，必須注意停電後恢復供電等情況下，投影機會自動啟動。</p> <p>睡眠模式：設定為開啟時，若無影像信號輸入或未執行操作，投影會自動停止。</p> <p>睡眠模式時間：當睡眠模式設定為開啟時，可設定投影機自動關閉之前的時間，範圍是 1 到 30 分鐘。</p> <p>高海拔模式：在海拔 1,500 m 以上使用投影機時，請設定為開啟。</p> <p>自動來源搜尋：設為開啟可從其他來源自動偵測影像信號，並於目前輸入來源沒有影像信號時投影影像。</p> <p>自動開機：若設為電腦或BNC，投影機會在從 Computer 埠或 BNC 埠收到訊號時開啟，即使投影機處於待機狀態亦同。</p> <p>A/V 靜音設定：執行有關 A/V 靜音的設定。</p> <ul style="list-style-type: none"> • 淡入：指定影像顯示時的淡入秒數。 • 淡出：指定影像隱藏時的淡出秒數。 • A/V Mute 定時：設為開啟時，如果啟用 A/V 靜音功能後約 2 小時未執行任何操作，投影機會自動關機。 • 取消A/V靜音：當設為A/V靜音時，只能按下 [A/V Mute] 鈕 (或傳送“A/V 靜音關閉”指令) 來取消 A/V 靜音。當設為任意鍵時，若在投影機上執行任何操作，A/V 靜音都會取消。  “暫時隱藏影像與聲音 (A/V靜音)” 第110頁 <p>高級：可設定項目如下。</p> <ul style="list-style-type: none"> • BNC同步終端：設定來自 BNC 埠的信號終端。此項目通常應設為關閉。若需要切換器等類比 (75Ω) 終端，可設為開啟。 • 遙控器類型：您可以根據遙控器的類型，選擇一般或簡易。 將此項目設為一般，即可使用本投影機隨附的遙控器。選擇簡易時，您可以使用其他 Epson 投影機隨附的遙控器來操作本投影機。若您想使用慣用的遙控器操作投影機，便可利用此項功能。

子選單	功能
	<p>不過，若此項目設為簡易，則無法使用本投影機隨附的遙控器。若投影機架設在天花板或其他不易觸及之處，將難以變更回一般，因此請確認設定是否正確無誤。此外，您無法使用本投影機或所用遙控器並未提供的功能。</p> <ul style="list-style-type: none"> • 嗶聲：當設為開啟時，確認蜂鳴聲會通知您電源開啟或關閉，或冷卻已經完成。 • 指示燈：設為關閉時，除非有異常或警告，否則投影機的指示燈皆會熄滅。 • 立即關閉：當設為已啟用時，投影機在關閉約 3 秒後進入待機狀態。如果在關閉投影機後立即關閉電源，可能會切斷指令通訊。若要穩定指令通訊，請將此設為已停用。當設為已停用時，投影機會在關閉電源後約 75 秒進入待機狀態。 • 反轉方向按鈕：當將投影機安裝在天花板上時，請將此按鈕設為開啟。 • HDMI DDC緩衝：如果沒有正確顯示使用 HDMI 延長電纜線連接之裝置的影像，將此設為開啟或許可以改善影像。 • DVI-D DDC緩衝：如果沒有正確顯示使用 DVI 延長電纜線連接之裝置的影像，將此設為開啟或許可以改善影像。 • 鏡頭種類：使用以下鏡頭時，請選擇鏡頭的型號。 ELPLS04、ELPLU02、ELPLR04、ELPLW04、ELPLM06、ELPLM07、ELPLL07 <p>日期 & 時間：設定投影機的系統時間。  “設定時間” 第39頁</p> <p>鏡頭校正：取得印表機上安裝之鏡頭的資訊。</p>

子選單	功能
A/V設定	<p>A/V輸出：將此設為持續，即使投影機處於待機模式，也能將音頻及影像輸出至外部裝置。</p> <p>監視器輸出：選擇當投影機處於待機狀態時要輸出至外部監視器的影像訊源。當設為自動時，會根據投影機關閉時所選擇的來源輸出來自 Computer 埠或 BNC 埠的類比 RGB 信號。</p> <p>音頻設定：執行以下音頻相關設定。</p> <ul style="list-style-type: none"> ● 音頻輸出：選擇當從 Computer 埠、BNC 埠或 DVI-D 埠投影影像時要輸出的音頻。當設為自動時，會從對應於每個影像輸入埠的音頻埠輸出音頻。 ☛ “連接設備” 第42頁 ● HDMI音頻輸出：選擇當從 HDMI 埠投影影像時的音頻源。若選擇 HDMI，影像的音頻會以它本來的樣子輸出。若選擇音頻3，會從 Audio3 埠輸出音頻。
待機模式	<p>如果設定為通訊開啟，當投影機處於待機模式時，可執行下列操作。</p> <ul style="list-style-type: none"> ● 透過網路監控及控制投影機。 ● 將音頻與影像輸出至外部裝置。(僅限當將 A/V輸出設為持續時。) ● 啟用從 HDBaseT 埠的通訊。(僅限當將控制通訊設為開啟時。) <div style="border: 1px solid black; padding: 5px; margin-top: 10px;">  使用無線 LAN 監視或控制投影機時，將連接模式設為進階。 ☛ 網路 - 無線LAN - 連接模式 第139頁 </div>

子選單	功能
HDBaseT	<p>控制通訊：(當Extron XTP 設為開啟時，無法設定此項目。)設為 開啟 時，乙太網路通訊、序列通訊，以及透過 HDBaseT 發射器連接至 HDBaseT 埠的有線遙控器都會啟用。</p> <p>Extron XTP：將 Extron XTP 發射器或交換器連接至 HDBaseT 埠時設為開啟。有關XTP系統的詳細資料，請參閱下列Extron Web網站。 http://www.extron.com/</p> <div style="border: 1px solid black; padding: 5px; margin-top: 10px;">  <ul style="list-style-type: none"> ● 當控制通訊或 Extron XTP 設為開啟時，待機模式會自動設為通訊開啟。 ● 當控制通訊或 Extron XTP 設為開啟時，投影機的 LAN 埠、RS-232 埠及 Remote 埠會停用。 ● 當 Extron XTP 設為 開啟 時，風扇可能會在待機模式下旋轉，但此不是異常現象。 </div>

子選單	功能
多重投影方式	<p>當從多台投影機進行投影時進行設定。</p> <ul style="list-style-type: none"> ☛ “多重投影方式功能” 第95頁 <p>投影機ID：將此 ID 從 1 設為 30。關閉表示未設定任何 ID。</p> <ul style="list-style-type: none"> ☛ “ID 設定” 第37頁 <p>並排顯示：設定分割畫面的數量及各投影影像的位置。</p> <ul style="list-style-type: none"> ☛ “並排顯示” 第104頁 <p>幾何修正：修正投射影像中的失真問題。</p> <ul style="list-style-type: none"> ☛ “修正失真投影影像” 第58頁 <p>邊混合：修正多張影像之間的邊緣，建立無縫的投影畫面。</p> <ul style="list-style-type: none"> ☛ “邊混合” 第95頁 <p>比例：使用多台投影機投影一個影像時，請調整每台投影機所顯示影像的範圍。</p> <ul style="list-style-type: none"> ☛ “顯示已調整比例的影像” 第105頁 <p>顏色模式：設為多重投影方式。</p> <p>亮度*1：當各燈泡的亮度不同時，請設定燈泡亮度。只有當從設定選單中將耗電量設為關閉時，才可調整此項目。</p> <ul style="list-style-type: none"> ☛ “修正亮度 (僅限 EB-G7905U/EB-G7900U/EB-G7500U/EB-G7200W/EB-G7000W/EB-G7805/EB-G7800/EB-G7100)” 第98頁 <p>色彩比對：修正每個投影影像色調與亮度之間的差異。</p> <ul style="list-style-type: none"> ☛ “色彩比對” 第99頁 <p>顏色均勻度：調整整個畫面的色調平衡。</p> <ul style="list-style-type: none"> ☛ “顏色均勻度” 第190頁 <p>RGBCMY：您可以調整 R (紅)、G (綠)、B (藍)、C (藍綠)、M (洋紅) 和 Y (黃) 顏色分量的色相、飽和度和明亮度。</p> <ul style="list-style-type: none"> ☛ “調整 RGBCMY” 第100頁 <p>黑電平：針對影像重疊的區域以及影像不重疊的區域調整亮度與色調的差異。</p> <ul style="list-style-type: none"> ☛ “黑電平” 第101頁 <p>重設：可將多重投影方式選單的所有調整值重設回其預設值。</p>

子選單	功能
排程設定	<p>您可以設定投影機的排程，以便依照預先排定的時間執行特定操作。</p> <ul style="list-style-type: none"> ☛ “排程功能” 第116頁
語言	<p>可設定訊息和選單的語言。</p>
重設	<p>可將擴展選單的所有調整值重設回其預設值。不過，不會重設以下項目。</p> <p>屏幕類型、屏幕位置、投影方式、方向、直立模式、高海拔模式、自動來源搜尋、取消A/V靜音、遙控器類型、反轉方向按鈕、鏡頭種類、A/V輸出、監視器輸出、待機模式、控制通訊、Extron XTP、投影機ID、顏色模式、色彩比對、語言</p> <p>請參閱下列章節，將所有選單項目重設回其預設值。</p> <ul style="list-style-type: none"> ☛ “重設選單” 第144頁

*1 不適用於 EB-G7400U。

*2 在**密碼保護**中的**用戶標識保護**設定為**開啟**時，無法變更與用戶標識有關的設定。您可在**用戶標識保護**設定為**關閉**後進行變更。

- ☛ “管理使用者 (密碼保護)” 第119頁

*3 **直立模式**設為**開啟**時無法設定此項目。

網路選單

將**密碼保護**中的**網路保護**設為**開啟**時，會顯示訊息告知網路設定無法變更。將**網路保護**設為**關閉**，然後配置網路。

- ☛ “設定密碼保護” 第119頁

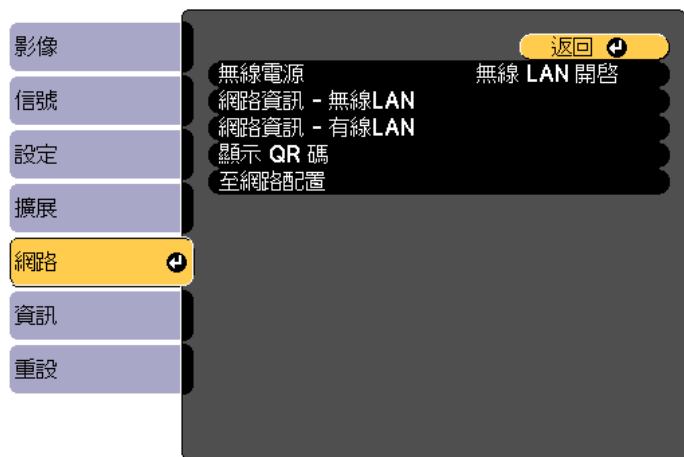

[Esc] / [↩]: 返回 [◆]: 選擇 [Menu]: 退出

子選單	功能
無線電源	透過無線 LAN 連接投影機和電腦時，請將此設為 無線 LAN 開啟 。如果您不想透過無線 LAN 連接，請將其轉為 關閉 以防被他人未經授權訪問。
網路資訊 - 無線 LAN	顯示下列網路設定狀態資訊。 <ul style="list-style-type: none"> • 連接模式 • 無線LAN系統 • 天線高度 • 投影機名稱 • SSID • DHCP • IP地址 • 子網路遮罩 • 閘道器地址 • MAC地址 • 區碼

子選單	功能
網路資訊 - 有線 LAN	顯示下列網路設定狀態資訊。 <ul style="list-style-type: none"> • 投影機名稱 • DHCP • IP地址 • 子網路遮罩 • 閘道器地址 • MAC地址
顯示 QR 碼	顯示 QR 碼。
至網路配置	下列選單可用來設定網路選項。 基本、無線LAN、有線LAN、通知、其他、重設

操作網路選單的注意事項

從最上層選單和子選單選擇，然後變更選擇的項目，與從配置選單進行操作相同。

完成後，務必進入**設定完成**選單，選擇**是**、**否**或**取消**。選擇**是**或**否**時，會回到配置選單。



是：儲存設定並退出網路選單。

否：不儲存設定而退出網路選單。

取消：繼續顯示網路選單。

螢幕小鍵盤操作

網路選單包含設定期間需要英數字元輸入的項目。此時，將顯示下列螢幕小鍵盤。使用 [▲][▼][◀][▶] 鈕將游標移到想要的按鍵，然後按 [↵] 鈕輸入所選字元。按住遙控器上的 [Num] 鈕，然後按數字按鈕，輸入數字。輸入之後，按鍵盤上的 **Finish** 以確認輸入。按下鍵盤上的 **Cancel** 可取消輸入。



- 每次選擇 **CAPS** 鍵，然後按 [↵] 鈕，就會在大寫與小寫字母之間切換。
- 每次選擇 **SYM1/2** 鍵，然後按 [↵] 鈕，就會設定及變更以畫框圍住之區段的符號鍵。

可以輸入以下類型的字元。

數字	0123456789
字母	ABCDEFGHIJKLMNOPQRSTUVWXYZ abcdefghijklmnopqrstuvwxyz
符號	!"#\$%&'()*+,-./:;<=>?@[\] ^ _ ` { } ~

基本選單



子選單	功能
投影機名稱	當使用隨附的 EasyMP Multi PC Projection 應用程式時，會顯示投影機名稱。 進行編輯時，最多可輸入 16 個單位元之文數字元。(“*+, /:;<=>?[\] ^ _ ` { } ~”及空格不得使用。)
PJLink密碼	使用相容的 PJLink 軟體，設定在存取投影機時要使用的密碼。 您最多可以輸入 32 個英數字元。(不得使用空格及 @ 以外的符號。) ☛ “關於 PJLink” 第 200 頁
Remote 密碼	在 Epson Web Control 中設定用於 Remote 的密碼。您最多可以輸入 8 個英數字元。(*: 及空格不得使用。)預設使用者名稱為 “EPSONREMOTE”，預設密碼為 “guest”。 ☛ “使用網路瀏覽器變更設定 (Epson Web Control)” 第 193 頁

子選單	功能
Web控制密碼	<p>設定密碼，在 Epson Web Control 中使用 Web Control 進行設定及控制投影機時用於進行驗證。您可輸入最多八個單位元組英數字元 (* : 及空格不得使用)。預設的使用者名稱為“EPSONWEB”，預設密碼為“admin”。</p> <p>☛ “使用網路瀏覽器變更設定 (Epson Web Control)” 第193頁</p>
投影機關鍵字	<p>若設定為開啟，則必須在嘗試透過網路連接投影機至電腦時，輸入關鍵字。如此一來，即可防止因其他電腦進行連接而中斷簡報。</p> <p>一般情況下應設定為開啟。</p> <p>☛ EasyMP Multi PC Projection操作說明書</p>
顯示區域網路資訊	<p>設定投影機網路資訊的顯示格式。如果您顯示 QR 碼，只要在 Epson iProjection 中讀取 QR 碼，便可連上網路。此項目預設為文字及 QR 碼。</p>

無線LAN 選單

若要使用無線 LAN 將投影機連接至電腦，請安裝無線 LAN 組件 (ELPAP10)。

☛ “安裝無線 LAN 組件” 第48頁



子選單	功能
連接模式	<p>設定透過無線 LAN 連接投影機和電腦時使用的連接模式。</p> <p>快速：可讓您透過無線 LAN 直接連接至智慧型手機、平板電腦或一般電腦。</p> <p>進階：可讓您透過無線 LAN 存取點連接至智慧型手機、平板電腦或一般電腦。連接會在基礎架構模式下建立。</p>
搜尋存取點	<p>當連接模式設為進階時，可搜尋附近的存取點，並設定 SSID 以從這些存取點連線。根據存取點的設定，有些存取點可能不會顯示於清單中。</p> <p>☛ “搜尋存取點畫面” 第140頁</p>
SSID	<p>輸入 SSID。若投影機所在的無線 LAN 系統提供 SSID，請輸入該 SSID。</p> <p>您最多可以輸入32個英數字元。</p>
安全性	<p>根據無線 LAN 設定選擇安全性類型。</p> <p>設定安全性時，請遵照網路管理員的指示。</p>

子選單	功能
密語	<p>當安全性設為 WPA2-PSK 或 WPA/WPA2-PSK 時，輸入用於連線至網路的密語。</p> <p>您可輸入 8 至 63 個單位元組英數字元。</p> <p>您可以在配置選單上輸入最多 32 個字元。輸入多於 32 個字元時，請使用網路瀏覽器輸入文字。</p> <p>☛ “使用網路瀏覽器變更設定 (Epson Web Control)” 第193頁</p> <p>當連接模式設為快速時，會設定初始密語。</p>
頻道	<p>您可選擇在快速模式中用來連線的頻道。若發生其他信號的干擾，請使用其他頻道。</p>
IP設定	<p>(只有連接模式設定為進階時，才能設定此項目。)設定網路。</p> <p>DHCP：設為開啟可使用 DHCP 設定網路如果設為關閉，將無法再設定任何位址。</p> <p>IP地址：您可以輸入分配給投影機的 IP地址。您可在地址的各欄位中從 0 到 255 之間輸入任一數字。但是，以下的IP位址不能使用。</p> <p>0.0.0.0、127.x.x.x、224.0.0.0 至 255.255.255.255 (x代表0到255的數字)</p> <p>子網路遮罩：您可以輸入投影機的子網路遮罩。您可在地址的各欄位中從 0 到 255 之間輸入任一數字。但是，以下的子網路遮罩不能使用。</p> <p>0.0.0.0, 255.255.255.255</p> <p>閘道器地址：您可以輸入投影機的閘道器 IP 位址。您可在地址的各欄位中從 0 到 255 之間輸入任一數字。但是，以下的閘道器地址不能使用的。</p> <p>0.0.0.0、127.x.x.x、224.0.0.0 至 255.255.255.255 (x代表0到255的數字)</p>
SSID顯示	<p>請將此設定為關閉，以防 LAN 待機畫面顯示 SSID。</p>
IP地址顯示	<p>若要避免“LAN 待機”畫面上顯示 IP 地址，請將此項目設為關閉。</p>

安全性類型

安裝了選購的無線 LAN 組件並用於進階連接模式時，強烈建議您設定安全性。

WPA 是一種能改善無線網路安全性的加密標準。投影機支援 TKIP 和 AES 加密方法。

WPA 也包括用戶驗證功能。WPA 認證提供兩種方法：使用認證伺服器，或是不使用伺服器在電腦與存取點之間認證。此投影機支持後種方法，不使用伺服器。

如需設定的詳細資訊，請遵照網路管理員的指示。

搜尋存取點畫面

已偵測的存取點會顯示於清單中。



子選單	功能
重新整理	再次搜尋存取點。
	表示已設定的存取點。

子選單	功能
	表示已設定安全性的存取點。 若選擇未設定安全性的存取點，則會顯示無線LAN 選單。 若選擇已設定安全性的存取點，則會顯示安全性選單。根據存取點的安全性設定，選擇安全性類型。

有線LAN選單



子選單	功能
IP設定	<p>您可進行與下列地址相關的設定。</p> <p>DHCP：設為開啟可使用 DHCP 設定網路如果設為開啟，將無法再設定任何位址。</p> <p>IP地址：您可以輸入分配給投影機的 IP地址。您可在地址的各欄位中從 0 到 255 之間輸入任一數字。但是，以下的IP位址不能使用。 0.0.0.0、127.x.x.x、224.0.0.0 至 255.255.255.255 (x 代表 0 到 255 的數字)</p> <p>子網路遮罩：您可以輸入投影機的子網路遮罩。您可在地址的各欄位中從 0 到 255 之間輸入任一數字。但是，以下的子網路遮罩不能使用。 0.0.0.0, 255.255.255.255</p> <p>閘道器地址：您可以輸入投影機的閘道器 IP 位址。您可在地址的各欄位中從 0 到 255 之間輸入任一數字。但是，以下的閘道器地址不能使用。 0.0.0.0、127.x.x.x、224.0.0.0 至 255.255.255.255 (x 代表 0 到 255 的數字)</p>

子選單	功能
IP地址顯示	若要避免“LAN 待機”畫面上顯示 IP 地址，請將此項目設為 關閉 。

通知選單

設定此項目時，如果投影機中出現問題或警告，就會接到郵件通知。

☛ “讀取錯誤通知郵件” [第198頁](#)



[Esc] / [↩]: 返回 [◀]: 選擇

子選單	功能
郵件通知	設定為 開啟 ，在投影機出現問題或警告時，傳送電子郵件到預設的地址。
SMTP伺服器	您可以輸入投影機使用的 SMTP 伺服器 IP地址▶。您可在地址的各欄位中從 0 到 255 之間輸入任一數字。但是，以下的IP位址不能使用。 127.x.x.x、224.0.0.0 至 255.255.255.255 (x 代表 0 到 255 的數字)

子選單	功能
埠號碼	您可以輸入 SMTP 服務器的端口號碼。預設值是 25。您可以輸入 1 到 65535 之間的數字。
寄件者	輸入傳送者的電郵地址。
地址1設定/地址2設定/地址3設定	設定通知電子郵件的目的地電郵地址，以及通知內容。您最多可註冊三個目的地。電郵地址最多可以輸入 32 個英數字元。("() , ; < > [\] 及空格不得使用。)
SNMP	設定為 開啟 ，使用 SNMP ▶ 監控投影機。若要監控投影機，必須在電腦上安裝 SNMP manager 程式。SNMP 應該由網路管理員管理。預設值為 關閉 。
陷阱IP地址1/陷阱IP地址2	您最多可以註冊兩個 IP 地址做為 SNMP 陷阱通知目的地。您可在地址的各欄位中從 0 到 255 之間輸入任一數字。但是，以下的IP位址不能使用。 127.x.x.x、224.0.0.0 至 255.255.255.255 (x 代表 0 到 255 的數字)
社群名稱	設定 SNMP 的社群名稱。您最多可以輸入32個英數字元。(不得使用空格及 @ 以外的符號。)

其他選單

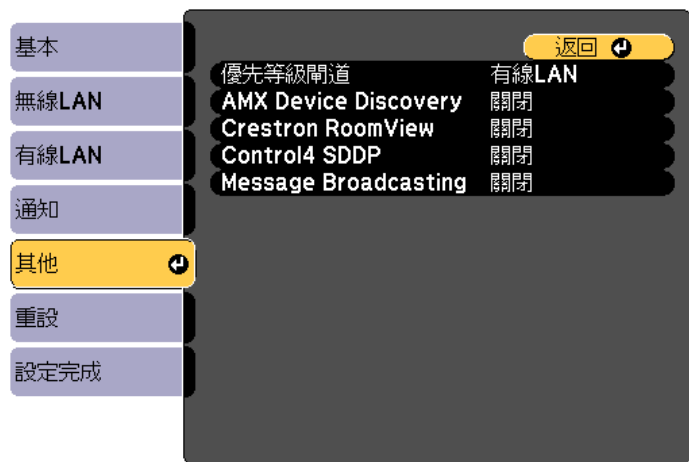

[Esc] / [↩]: 返回 [↵]: 選擇

子選單	功能
優先等級閘道	針對優先等級閘道，請選擇 有線 或 無線 。
AMX Device Discovery	若要允許投影機由 AMX Device Discovery 進行偵測，請將此設為 開啟 。若並非連接至 AMX 或 AMX Device Discovery 控制器所控制的環境，則將此設為 關閉 。
Crestron RoomView	只有在使用 Crestron RoomView®，透過網路監視或控制投影機時，才將此設定為 開啟 。否則，將此設定為 關閉 。 “關於 Crestron RoomView®” 第201頁 投影機設定的變更會在重新啟動後立即生效。 將此設定為 開啟 時，無法使用下列功能。 <ul style="list-style-type: none"> • Epson Web Control • Message Broadcasting (EasyMP Monitor 外掛程式)
Control4 SDDP	如果想啟用透過 Control4® Simple Device Discovery Protocol (SDDP) 擷取裝置資訊，請設為 開啟 。

子選單	功能
Message Broadcasting	您可將 Message Broadcasting 功能切換為啟用或停用。您可從下列網站下載 Message Broadcasting 及其操作說明書。 http://www.epson.com

重設選單

重設全部網路設定。

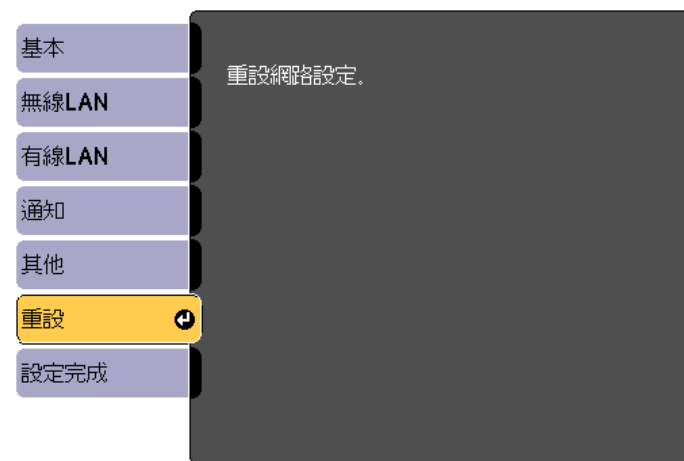

[↵]: 選擇 [↩]: 確認

子選單	功能
重設網路設定。	若要重設全部網路設定，請選擇 是 。

資訊選單 (僅供顯示)

讓您檢視正在投影映像信號和投影機的狀態。可顯示的項目取決於目前進行投影的訊源。



子選單	功能
HDBaseT 信號強度	您可以顯示來自 HDBaseT 埠的影像信號資訊。
燈泡資訊	燈時 可顯示累計的燈泡使用時間*。 若更換燈泡的時間已到，字元會以黃色顯示。
版本	Main Video2 顯示投影機的韌體版本資訊。
狀態資訊	顯示投影機的状态。 ☛ “判讀狀態資訊” 第162頁

* 前 10 小時的累計使用時間會顯示為“0H”。10 小時以上會顯示為“10H”、“11H”，依此類推。

子選單	功能
投影機資訊	來源 您可以顯示目前正進行投影的已連接設備訊源名稱。
輸入信號	您可以根據訊源，顯示 信號 選單中所設定 輸入信號 的內容。
解析度	您可以顯示解析度。
刷新率	您可顯示刷新率▶。
同步資訊	您可顯示映像信號信息。 在客戶服務時，可能需要提供此資訊。
狀態	投影機上所發生的錯誤的相關資訊。 在客戶服務時，可能需要提供此資訊。
序號	顯示投影機的序號。
鏡頭種類	顯示鏡頭的型號。
Event ID	透過網路連接投影機和電腦時若發生問題，將會使用 Event ID 來顯示問題資訊。如需 Event ID 說明的資訊，請參閱以下頁面。 ☛ “關於 Event ID” 第179頁

重設選單



子選單	功能
燈時重設	清除累計燈時使用時間。更換燈泡時重設。

子選單	功能
重設所有記憶	重設在 記憶 、 鏡頭位置 和 幾何修正 中儲存的所有名稱和設定。 ☛ “ 記憶功能 ” 第114頁
全部重設	您可以將配置選單中所有項目重設回預設值。 下列項目不會重設為預設值： 輸入信號 、 記憶 、 用戶標識 、 網路選單 的所有項目、 燈時 、 語言 、 日期 & 時間 、 面板合光調整 、 顏色均勻度 及 色彩比對 。

設定好一部投影機的配置選單內容後，即可利用此設定為多部投影機執行批次設定 (批次設定功能)。批次設定功能僅適用於同型號的投影機。

使用下列其中一種方法。

- 使用 USB 隨身碟進行設定。
- 使用 USB 纜線連接電腦與投影機來進行設定。
- 使用 EasyMP Network Updater 進行設定。

本手冊說明 USB 隨身碟與 USB 纜線的使用方法。



- 批次設定功能不會反映下列內容。
 - 網路 選單設定 (通知 選單及 其他選單除外)
 - 資訊選單中的 燈時及 狀態
- 請在調整投影影像之前執行批次設定。批次設定功能會反映投影影像的調整值，例如幾何修正。如果在調整投影影像之後執行批次設定，所作的調整可能會改變。
- 使用批次設定功能後，便會針對其他投影機設定已註冊的用戶標識。請勿將機密資訊等資料註冊為用戶標誌。



注意

客戶須自行負責執行批次設定。若批次設定因停電、通訊錯誤等而失敗，客戶要負責任何產生的維修費。

使用 USB 隨身碟進行設定

本節說明如何使用 USB 隨身碟進行批次設定。



- 使用 FAT 格式 USB 隨身碟。
- 含有安全功能的 USB 隨身碟無法使用批次設定功能。請使用不具有安全功能的 USB 隨身碟。
- USB 讀卡機或 USB 硬碟無法使用批次設定功能。

將設定儲存至 USB 隨身碟

- 1 從投影機拔除電源線，並檢查所有投影機的指示燈 是否已熄滅。
- 2 將 USB 隨身碟連接至投影機的 無線 LAN 組件埠。
 ➔ “安裝無線 LAN 組件” [第48頁](#)

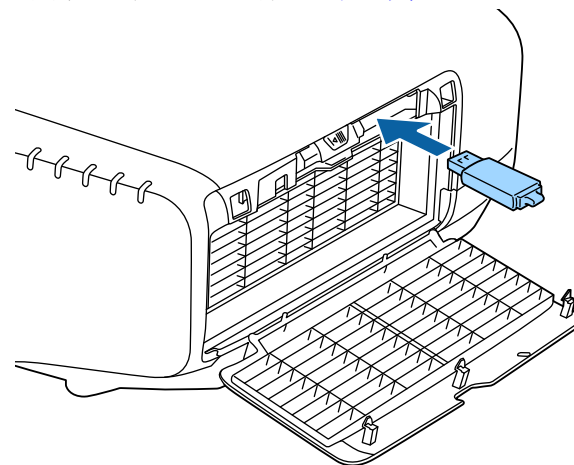



- 將USB隨身碟直接連接到投影機。如果 USB 隨身碟是透過 USB 集線器連接至投影機，可能不會正確儲存設定。
- 請連接空的 USB 隨身碟。如果 USB 隨身碟包含批次設定檔以外的資料，可能不會正確儲存設定。
- 若您從另一台投影機將批次設定檔存入 USB 隨身碟，請刪除檔案或變更檔名。批次設定功能無法覆寫批次設定檔。
- 批次設定檔的檔名為 PJCONFDATA.bin。如果需要變更檔名，請在 PJCONFDATA 之後新增文字。如果以任何其他方式變更檔名，投影機可能會無法正確辨識檔案。
- 檔名僅可使用單位元組字元。

3 按住遙控器或操作面板上的 [Esc] 鈕，同時將電源線連接至投影機。

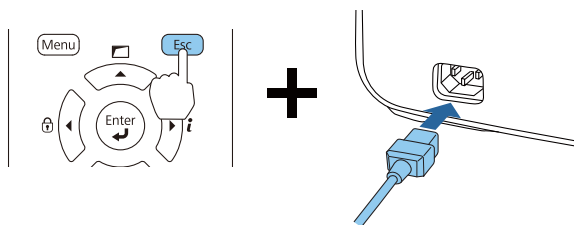

投影機的指示燈亮起如下時，放開 [Esc] 鈕。

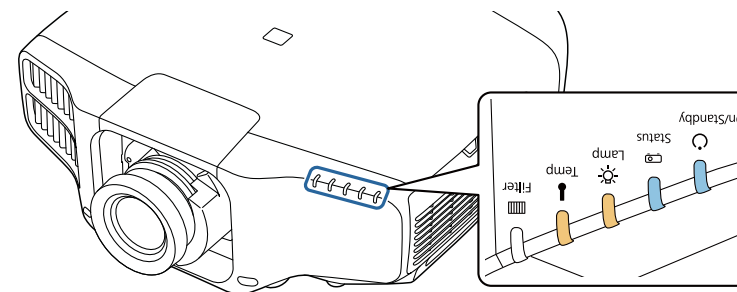

Power	Status	Lamp	Temp
藍色 - 亮起	藍色 - 亮起	橙色 - 亮起	橙色 - 亮起

所有 指示燈開始閃爍時，表示正在覆寫批次設定檔。

⚠ 注意

- 寫入檔案時，請勿從投影機拔除電源線。如果拔除電源線，投影機可能不會正確啟動。
- 請勿在寫入檔案時從投影機拔除 USB 隨身碟。如果拔除 USB 隨身碟，投影機可能不會正確啟動。

正常完成寫入時，投影機會進入待機狀態。

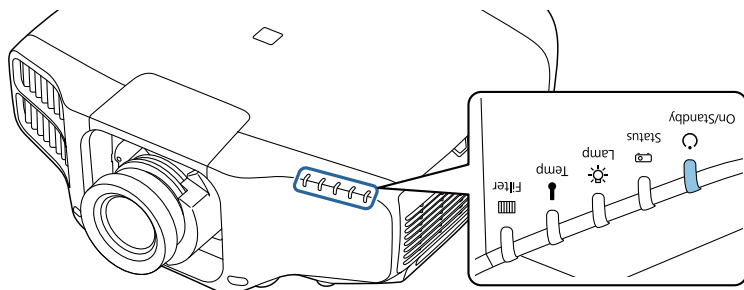

Power
藍色 - 亮起

投影機處於待機狀態時，請取下 USB 隨身碟。

向其他投影機反映儲存的設定

- 1** 從投影機拔除電源線，並檢查所有投影機的指示燈 是否已熄滅。
- 2** 將包含所儲存批次設定檔的 USB 隨身碟連接至投影機的 無線 LAN 組件埠。

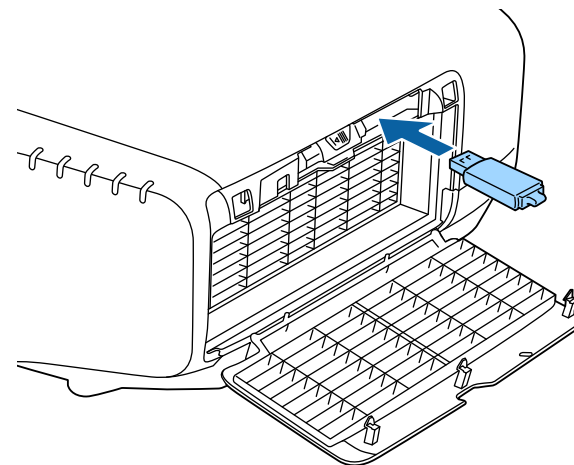

- USB 隨身碟包含 1 到 3 種類型的批次設定檔時，便會向同型號的投影機反映該檔案。若有多個檔案適用於同型號的投影機，可能不會正確反映設定。
- USB 隨身碟上有四種以上的批次設定檔時，可能不會正確反映設定。
- 請勿在 USB 隨身碟上儲存批次設定檔以外的任何資料。如果 USB 隨身碟包含批次設定檔以外的資料，可能不會正確反映設定。

3 按住遙控器或操作面板上的 [Menu] 鈕，同時將電源線連接至投影機。

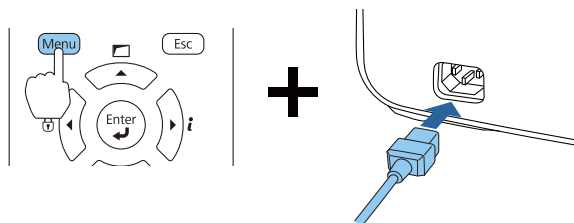

投影機的指示燈亮起如下時，放開 [Menu] 鈕。

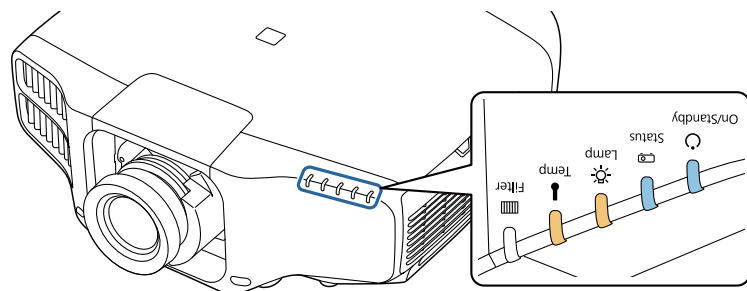

Power	Status	Lamp	Temp
藍色 - 亮起	藍色 - 亮起	橙色 - 亮起	橙色 - 亮起

指示燈 仍會亮起約 75 秒。

所有 指示燈開始閃爍時，表示正在覆寫設定。

⚠ 注意

- 寫入設定時，請勿從投影機拔除電源線。如果拔除電源線，投影機可能不會正確啟動。
- 請勿在寫入設定時從投影機拔除 USB 隨身碟。如果拔除 USB 隨身碟，投影機可能不會正確啟動。

4 正常完成寫入時，投影機會進入待機狀態。

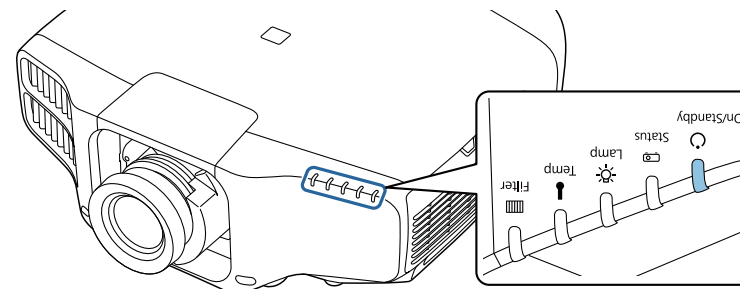

Power
藍色 - 亮起

投影機處於待機狀態時，請取下 USB 隨身碟。

使用 USB 纜線連接電腦與投影機來進行設定



下列作業系統支援批次設定功能。

- Windows Vista 或更新版本
- Mac OS X 10.5.3 或更新版本

儲存設定至電腦

- 1 從投影機拔除電源線，並檢查所有投影機的指示燈 是否已熄滅。
- 2 使用 USB 纜線將電腦的 USB 埠連接至投影機的 Service 埠。

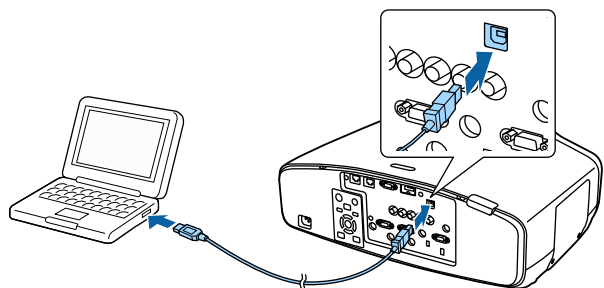

- 3 按住遙控器或操作面板上的 [Esc] 鈕，同時將電源線連接至投影機。

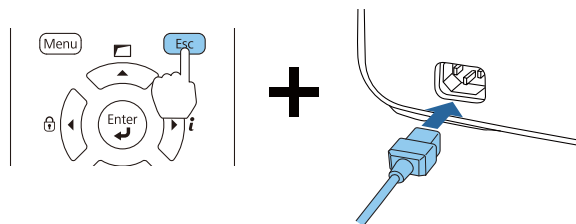

投影機的指示燈亮起如下時，放開 [Esc] 鈕。

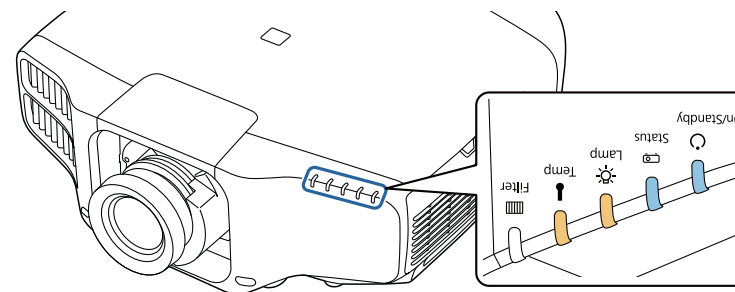

Power	Status	Lamp	Temp
藍色 - 亮起	藍色 - 亮起	橙色 - 亮起	橙色 - 亮起

電腦會將投影機辨識為卸除式磁碟。

- 4 開啟卸除式磁碟，並將批次設定檔 (PJCONFDATA.bin) 儲存至電腦。



如果需要變更批次設定檔案的名稱，請在 PJCONFDATA 之後加入文字。如果變更檔名，投影機可能會無法正確辨識檔案。

- 5 請在電腦上執行「移除 USB 裝置」，然後拔除 USB 纜線。



使用 OS X 時，請執行「移除 EPSON_PJ」。

投影機進入待機狀態。

向其他投影機反映儲存的設定

- 1** 從投影機拔除電源線，並檢查所有投影機的指示燈 是否已熄滅。
- 2** 使用 USB 纜線將電腦的 USB 埠連接至投影機的 Service 埠。

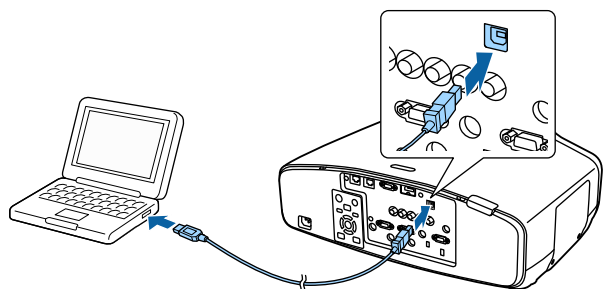

- 3** 按住遙控器或操作面板上的 [Menu] 鈕，同時將電源線連接至投影機。

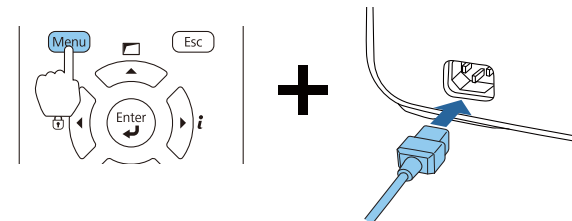

投影機的指示燈亮起如下時，放開 [Menu] 鈕。

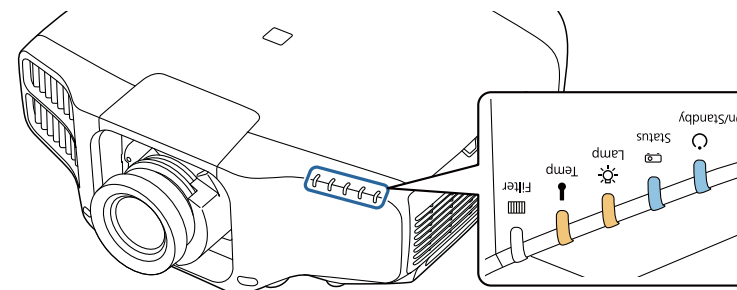

Power	Status	Lamp	Temp
藍色 - 亮起	藍色 - 亮起	橙色 - 亮起	橙色 - 亮起

電腦會將投影機辨識為卸除式磁碟。

- 4** 將您儲存至電腦的批次設定檔案 (PJCONFDATA.bin) 複製到卸除式磁碟的最上層資料夾。



請勿將批次設定檔以外的任何檔案或資料夾複製至卸除式磁碟。

- 5** 請在電腦上執行「移除 USB裝置」，然後拔除 USB 纜線。



使用 OS X 時，請執行「移除 EPSON_PJ」。

當所有指示燈開始閃爍時，表示正在寫入設定。

注意

寫入設定時，請勿從投影機拔除電源線。如果拔除電源線，投影機可能不會正確啟動。

正常完成寫入時，投影機會進入待機狀態。

設定失敗時

指示燈 會通知您是否發生錯誤。檢查指示燈狀態。

指示燈狀態	修復
 <p>Lamp：橙色 - 快速閃爍 Temp：橙色 - 快速閃爍</p>	<p>批次設定檔可能損毀，或 USB 隨身碟可能未正確連接。拔除 USB 隨身碟、拔下投影機的電源線，然後再次插入，重試一次。</p>
 <p>電源：藍色 - 快速閃爍 Status：藍色 - 快速閃爍 Lamp：橙色 - 快速閃爍 Temp：橙色 - 快速閃爍</p>	<p>寫入設定可能失敗，且投影機的韌體可能發生錯誤。停止使用投影機，從電源插座上拔下電源線，並與經銷商聯繫，或按照Epson投影機聯繫清單中提供的地址，與離您最近的維修據點聯繫。</p> <p> Epson投影機聯繫清單</p>



故障排除

本章說明如何辨識問題及發現問題時的處理方式。

如果投影機發生問題，可顯示「說明」畫面以獲得協助。您也可以藉由回答問題，將投影機設為適當的狀態。

- 1 按 [Home] 鈕。
主畫面會隨即顯示。

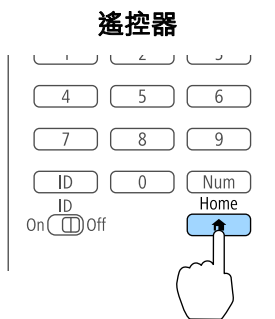

- 2 選擇說明，然後按下 [Enter] 鈕。



此時會顯示“說明”畫面。



3 選擇選單選項。

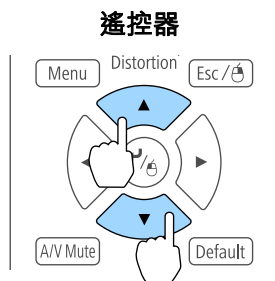

4 確認選擇。

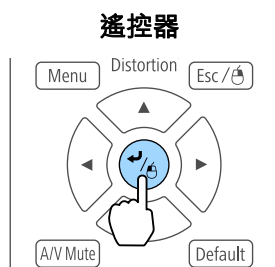

問題與解答的顯示方法，如下方畫面所示。
 按下 [Menu] 鈕可退出說明。

影像很小。

- ? 縮放是否設定為最小？
·按 [Zoom] 鈕變更影像大小。
- ? 投影機是否太接近螢幕？
·將投影機移離螢幕。

[Esc] : 返回

[Menu] : 退出



若“說明”功能未提供問題的解決方法，請參閱下列章節。





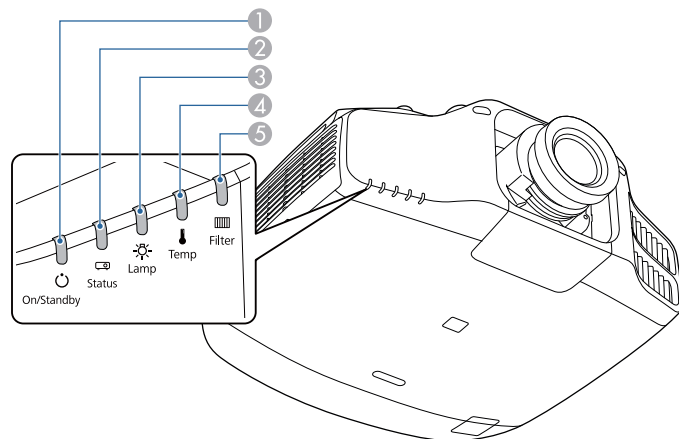









👉 “如何判讀指示燈” [第156頁](#)















投影機會隨附下列五個指示燈，指示投影機的操作狀態。



- ① 電源指示燈
指出投影機的状态。
- ② Status指示燈
指出投影機的状态。
- ③ Lamp 指示燈
表示投影燈泡状态。
- ④ Temp指示燈
表示內部溫度状态。其通常为關閉状态。
- ⑤ Filter 指示燈
表示空氣濾網状态。其通常为關閉状态。

下列指示燈状态是在正常操作時使用。

指示燈					投影機状态	說明
Power	Status	Lamp	Temp	Filter		
 藍色 - 亮起	 關閉	 關閉	 關閉	 關閉	待機状态	電力目前供應至投影機。在此状态下，您可按下遙控器或操作面板上的 [①] 鈕來啟動投影。 (拔下電源線後，電源指示燈有時仍會亮起一小段時間，此並非故障。)
					網路監控状态	目前透過網路監控及控制投影機 (待機模式設定為通訊開啟時)。 若在此状态下拔除電源線並重新連接，電源指示燈會閃爍藍色。
 藍色 - 亮起	 藍色 - 閃爍	 状态各有不同	 關閉	 關閉	暖機状态	此為開啟投影機後的状态。燈泡開啟後，暖機大約需要 30 秒。 [⏻] 鈕無法在暖機時使用。
 藍色 - 亮起	 藍色 - 亮起	 状态各有不同	 關閉	 關閉	投影	投影機正在投影。

指示燈					投影機狀態	說明
Power	Status	Lamp	Temp	Filter		
 藍色 - 亮起	 藍色 - 閃爍	 關閉	 關閉	 關閉	冷卻狀態	此為關閉電源後的狀態。在此狀態中，所有按鈕皆停用。
 藍色 - 閃爍	 關閉	 關閉	 關閉	 關閉	準備網路監控	準備透過網路監控及控制本投影機。 準備網路監控時，所有按鈕操作皆會停用。
 藍色 - 亮起	 藍色 - 亮起	 藍色 - 閃爍	 關閉	 關閉	A/V靜音已啟用	A/V靜音已啟用。





投影機發生錯誤時，錯誤狀態會透過指示燈的顏色和閃爍或亮起的組合來顯示。

請參照下表了解不同指示燈顏色的意義，以及如何修復指示燈所指出的問題。

指示燈					原因	修復或狀態
Power	Status	Lamp	Temp	Filter		
 關閉	 藍色 - 閃爍	 橘色 - 閃爍	 關閉	 關閉	內部異常	停止使用投影機，從電源插座上拔下電源線，並與經銷商聯繫，或按照Epson投影機聯繫清單中提供的地址，與離您最近的維修據點聯繫。  Epson投影機聯繫清單
 關閉	 藍色 - 閃爍	 關閉	 橘色 - 閃爍	 關閉	風扇異常 感應器異常	停止使用投影機，從電源插座上拔下電源線，並與經銷商聯繫，或按照Epson投影機聯繫清單中提供的地址，與離您最近的維修據點聯繫。  Epson投影機聯繫清單
 關閉	 藍色 - 閃爍	 關閉	 橙色 - 亮起	 關閉	高溫異常 (過熱)	燈泡自動關閉，停止投影。等待約 5 分鐘。5 分鐘過後，投影機會切換到待機模式，此時請檢查下列兩點。 <ul style="list-style-type: none"> 請檢查空氣濾網和排氣口是否清潔？投影機是否離牆放置？ 若空氣濾網堵塞，請從電源插座上拔下電源插頭，然後清潔或更換濾網。  “清潔空氣濾網” 第181頁  “更換空氣濾網” 第187頁 若檢查上述幾點後持續異常，請停止使用投影機，從電源插座上拔下電源線，並與經銷商聯繫，或按照Epson投影機聯繫清單中提供的地址，與離您最近的維修據點聯繫。  Epson投影機聯繫清單 在 1,500 m 或更高的海拔使用投影機時，請將 高海拔模式 設定為 開啟 。  擴展 - 操作 - 高海拔模式 第132頁
 關閉	 藍色 - 閃爍	 橙色 - 亮起	 關閉	 關閉	燈泡異常 燈泡故障	檢查以下兩點。 <ul style="list-style-type: none"> 取出燈泡，檢查燈泡是否碎裂。  “更換燈泡” 第184頁 清洗空氣濾網。  “清潔空氣濾網” 第181頁

指示燈					原因	修復或狀態
Power	Status	Lamp	Temp	Filter		
						<p>如果燈泡未破：重新裝上燈泡，然後開啟電源。</p> <p>如果持續異常：更換新的燈泡，然後開啟電源。</p> <p>如果持續異常：停止使用投影機，從電源插座上拔下電源插頭，並與經銷商聯繫，或按照Epson投影機聯繫清單中提供的地址，與離您最近的維修據點聯繫。</p> <p>☛ Epson投影機聯繫清單</p> <p>如果燈泡破裂：與經銷商聯繫，或按照Epson投影機聯繫清單中提供的地址，與離您最近的維修據點聯繫。（必須更換燈泡，否則影像無法進行投影。）</p> <p>☛ Epson投影機聯繫清單</p> <p>在 1500 m 或更高的海拔使用投影機時，請將高海拔模式設定為開啟。</p> <p>☛ 擴展 - 操作 - 高海拔模式 第132頁</p>
 關閉	 藍色 - 閃爍	 關閉	 關閉	 橙色 - 亮起	濾網氣流異常	<p>檢查以下兩點。</p> <ul style="list-style-type: none"> 請檢查空氣濾網和排氣口是否清潔？投影機是否離牆放置？ 如果空氣濾網堵塞，請關閉電源、從電源插座上拔下電源插頭，然後清潔或更換濾網。 <p>☛ “清潔空氣濾網” 第181頁</p> <p>☛ “更換空氣濾網” 第187頁</p> <p>檢查後，將電源線連接至電源插座。</p> <p>若檢查上述幾點後持續異常，請停止使用投影機，從電源插座上拔下電源線，並與經銷商聯繫，或按照Epson投影機聯繫清單中提供的地址，與離您最近的維修據點聯繫。</p> <p>☛ Epson投影機聯繫清單</p>
 關閉	 藍色 - 閃爍	 橘色 - 閃爍	 橘色 - 閃爍	 關閉	自動光圈異常	<p>停止使用投影機，從電源插座上拔下電源線，並與經銷商聯繫，或按照Epson投影機聯繫清單中提供的地址，與離您最近的維修據點聯繫。</p> <p>☛ Epson投影機聯繫清單</p>
 關閉	 藍色 - 閃爍	 橙色 - 亮起	 橙色 - 亮起	 關閉	電源異常(Ballast) 鏡頭移動異常	<p>停止使用投影機，從電源插座上拔下電源線，並與經銷商聯繫，或按照Epson投影機聯繫清單中提供的地址，與離您最近的維修據點聯繫。</p> <p>☛ Epson投影機聯繫清單</p>

指示燈					原因	修復或狀態
Power	Status	Lamp	Temp	Filter		
 藍色 - 閃爍	 狀態各有不同	 狀態各有不同	 橘色 - 閃爍	 狀態各有不同	高溫警告	這不是異常。但如果溫度再升高的話，投影就會自動停止。檢查以下兩點。 <ul style="list-style-type: none"> 請檢查空氣濾網和排氣口是否清潔？投影機是否離牆放置？ 如果空氣濾網堵塞，請關閉電源、從電源插座上拔下電源插頭，然後清潔或更換濾網。 <ul style="list-style-type: none"> “清潔空氣濾網” 第181頁 “更換空氣濾網” 第187頁
 藍色 - 閃爍	 狀態各有不同	 橘色 - 閃爍	 狀態各有不同	 狀態各有不同	更換燈泡	更換新燈泡。 <ul style="list-style-type: none"> “更換燈泡” 第184頁 如果在超過更換期限後仍繼續使用該燈泡，會增加燈泡碎裂的可能性。請盡快更換新燈泡。
 狀態各有不同	 狀態各有不同	 橘色 - 閃爍	 狀態各有不同	 狀態各有不同	安裝位置警告 (不支援的位置、安裝角度)	訊息會顯示，且投影機會在大約五分鐘後自動停止。請檢查投影機的安裝角度。 <ul style="list-style-type: none"> 檢查保證的操作範圍。 <ul style="list-style-type: none"> “安裝警告和注意事項” 第3頁 檢查配置選單中的方向是否正確設定。 <ul style="list-style-type: none"> “設定方向” 第26頁
 藍色 - 閃爍	 狀態各有不同	 狀態各有不同	 狀態各有不同	 橙色 - 亮起	低氣流	這不是異常。但若氣流停止流動，就會自動停止投影。 "空氣濾網被堵塞。清潔或更換空氣濾網。"會顯示。檢查以下幾點。 <ul style="list-style-type: none"> 請檢查空氣濾網和排氣口是否清潔？投影機是否離牆放置？ 如果空氣濾網堵塞，請關閉電源、從電源插座上拔下電源插頭，然後清潔或更換濾網。 <ul style="list-style-type: none"> “清潔空氣濾網” 第181頁 “更換空氣濾網” 第187頁 若檢查上述幾點後持續異常，請停止使用投影機，從電源插座上拔下電源線，並與經銷商聯繫，或按照Epson投影機聯繫清單中提供的地址，與離您最近的維修據點聯繫。 <ul style="list-style-type: none"> Epson投影機聯繫清單

指示燈					原因	修復或狀態
Power	Status	Lamp	Temp	Filter		
					清潔空氣濾網通知	"需要清潔空氣濾網。清潔或更換空氣濾網。"會顯示。 關閉投影機電源、從電源插座上拔下電源插頭，然後清潔空氣濾網。 ● “清潔空氣濾網” 第181頁 只有在配置選單中的 清潔空氣濾網通知 設為 開啟 時，才會顯示關於清潔空氣濾網通知的指示燈或訊息。 ● 擴展 - 顯示 - 清潔空氣濾網通知 第132頁
狀態各有不同	狀態各有不同	狀態各有不同	狀態各有不同	橘色 - 閃爍		



- 如果指示燈顯示一切正常，但投影機操作出現異常時，請參閱下列章節。
 ● “解決故障問題” [第169頁](#)
- 若指示燈狀態未列於本表中，請停止使用投影機，從電源插座上拔下電源插頭，並與經銷商聯繫，或按照Epson投影機聯繫清單中提供的地址，與離您最近的維修據點聯繫。
 ● [Epson投影機聯繫清單](#)

您可在投影影像上顯示投影機的操作狀態。您可使用按鈕操作來查看投影機的詳細狀態。

1 投影時按 [i] 鈕。

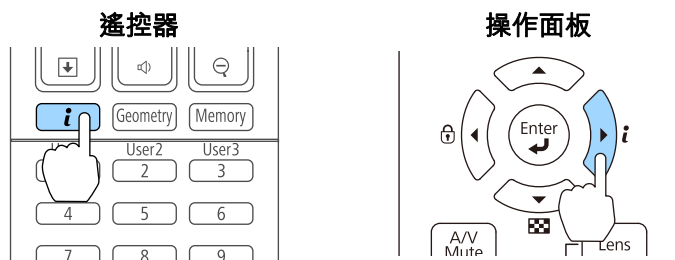

2 選擇狀態資訊，然後按 [↵] 鈕。

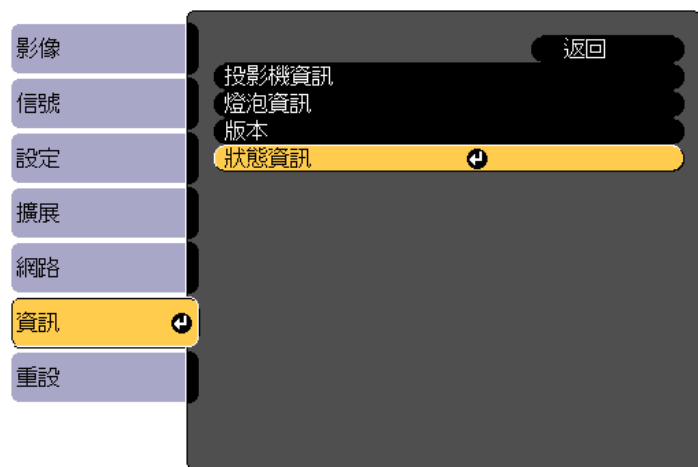

[Esc] : 返回 [↵] : 選擇 [Enter] : 確認 [Menu] : 退出



您也可以從配置選單進行操作。

☞ 資訊 - 狀態資訊 第143頁

3 使用 [◀][▶] 鈕或 [▲][▼] 鈕選擇類別。

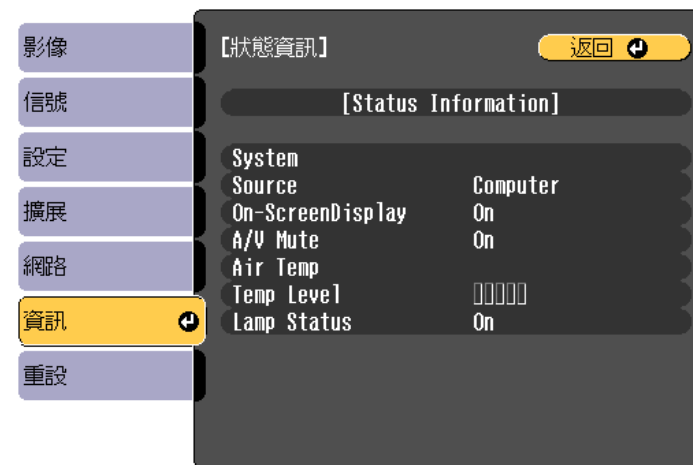

[Esc] / [Enter] : 返回 [◀][▶] : 選擇 [Menu] : 退出

每個顯示類別包含下列資訊。

Status Information	:	投影機的運作狀態
Source	:	輸入信號資訊
Signal Information	:	輸入數位信號資訊
Network Wired	:	有線 LAN 設定
Network Wireless	:	無線 LAN 設定
Maintenance	:	投影機及燈泡的運作時間
Version	:	投影機的韌體版本

顯示內容的說明

類別	項目	狀態顯示	說明
Status Information	System	顯示投影機的状态。如需如何解決錯誤或警告的更多資訊，請參閱下列說明。  “如何判讀指示燈” 第156頁	
		OK	投影機處於正常狀態。
		Warm-Up	投影機正在暖機。
		Standby	投影機處於待機狀態。
		Cool Down	投影機處於冷卻狀態。
		Temp Error	已出現高溫異常。
		Fan Error	已出現風扇異常。
		Sensor Error	已出現感應器異常。
		Lamp Error	已出現燈泡異常。
		Lamp Failure	已出現燈泡故障。
		Power Error	已出現電源異常(鎮流器)。
		Internal Error	已出現內部異常。
		Auto Iris Error	已出現自動光圈異常。
		Airflow Error	已出現濾網氣流異常。
		Temp Warning	已出現高溫警告。
		Internal Warning	已出現內部系統警告。
		Airflow Decline	已出現低氣流異常。
		Lamp Warning	已出現燈泡警告。執行的解決方法與發生燈泡異常時所採取的方法相同。
		Power Warning	已出現電源警告(鎮流器)。
		Direction Warning	使用角度超出範圍。將其設置在正確的角度。
Lamp Replacement	已出現燈泡更換建議。		
Clean Filter	已出現清潔空氣濾網通知。		

類別	項目	狀態顯示	說明
	Source	HDMI	顯示目前正在投影的所連接設備之訊源名稱。
		HDBaseT	
		DVI-D	
		Computer	
		BNC	
		LAN	
	On-Screen Display	On	顯示 屏幕直接顯示 的設定。設為 Off 時，選單或訊息不會在投影影像上顯示。
		Off	
	A/V Mute	On	顯示 A/V 靜音的操作狀態。
		Off	
	Air Temp	-	顯示使用環境溫度。
	Temp Level	-	
Lamp Status	On	顯示燈泡的運作狀態。	
	Off		
Source	Source	HDMI	顯示目前正在投影的所連接設備之訊源名稱。
		HDBaseT	
		DVI-D	
		Computer	
		BNC	
		LAN	
	Resolution	-	顯示目前輸入信號的解析度。 No Signal: 目前無信號輸出。 Not Supported: 投影機不支援目前的輸入信號。
Video Signal	-	顯示目前的輸入視頻信號。	
Color Space	RGB	顯示目前輸入信號的色彩空間。	

類別	項目	狀態顯示	說明
		YCbCr	
		YPbPr	
	H-Frequency	-	顯示目前輸入信號的水平頻率。
	V-Frequency	-	顯示目前輸入信號的垂直頻率。
	Sync Polarity	H:Posi / V:Posi	顯示同步極性。
		H:Posi / V:Nega	
		H:Nega / V:Posi	
		H:Nega / V:Nega	
	Sync Mode	Composite Sync	顯示同步類型。
		Separate Sync	
		Sync On Green	
	Detected Mode	-	顯示目前輸入信號的分辨解析度。
	Video Level	Auto (Normal)	顯示投影機的視頻水平。
		Auto (Expanded)	
		Normal	
		Expanded	



訊源顯示的項目取決於所使用的機型，以及正進行投影的影像信號和訊源。

類別	項目	狀態顯示	說明
Signal Information	5V Detection	Detected	顯示 5V 訊號的偵測結果。
		Not Detect	
	TMDS Clock	-	顯示目前輸入信號的TMDS頻率。
	TMDS H-Frequency	-	顯示目前輸入信號的水平頻率。
	TMDS V-Frequency	-	顯示目前輸入信號的垂直頻率。
	DetChg 5CFHMP123	-	顯示信號變更的倍率。
	Stable Time	-	顯示判定輸入來源後經過的運作時間。
	HDCP Status	Non-HDCP	顯示 HDCP 狀態。
		Passed	
		Failed	
	HDCP Ver	-	顯示 HDCP 版本。
	AVI Info VIC	-	顯示目前輸入信號的 VIC 資訊 (AVI)。
	AVI InfoChecksum	OK	顯示 AVI 的總和檢查碼結果。
		NG	
	Signal Mode	HDMI	顯示信號模式。
DVI			
Pixel Encoding	RGB	顯示目前輸入信號的色彩空間資訊 (AVI)。	
	YUV4:4:4		
	YUV4:2:2		
	YUV4:2:0		
HDBaseT Level	-	您可以顯示來自 HDBaseT 埠的影像信號資訊。	



Signal Information顯示的項目取決於所使用的機型，以及正進行投影的影像信號和訊源。

類別	項目	狀態顯示	說明
Network Wired	Projector Name	-	顯示投影機連接至網路時用來識別投影機的名稱。
	Connection Mode	HDBaseT	顯示 LAN 的連接路徑。
		LAN	
	DHCP	On	顯示 HDCP 設定。
		Off	
	IP Display	On	顯示 IP 地址顯示設定。
		Off	
IP Address	-	顯示 IP 地址。	
MAC Address	-	顯示 MAC 地址。	
Network Wireless	Projector Name	-	顯示投影機連接至網路時用來識別投影機的名稱。
	Connection Mode	Quick	顯示透過無線 LAN 連接投影機和電腦時使用的連接模式。
		Advanced	
	SSID Display	On	顯示 SSID 顯示設定。
		Off	
	IP Display	On	顯示 IP 地址顯示設定。
		Off	
	SSID	-	顯示 SSID。
	IP Address	-	顯示 IP 地址。
	DHCP	On	顯示 HDCP 設定。
		Off	
	MAC Address	-	顯示 MAC 地址。
Security	No	顯示安全性設定。	
	WPA2-PSK		
	WPA/WPA2-PSK		
Antenna Level	LEVEL 0-5	顯示 Wi-Fi 的接收狀態。	

類別	項目	狀態顯示	說明
Maintenance	Operation Time	-	顯示投影機的總運作時間。
	Lamp Op.Time	-	顯示累計的燈泡工作時間。(一般)
	Lamp Op.Time PR	-	顯示累計的燈泡工作時間。(直立模式)
Version	序號	-	顯示投影機的序號。
	Main	-	顯示投影機的韌體版本資訊。
	Video2	-	
	Sub	-	
	Sub2	-	
	HDBaseT	-	

如果出現以下任一問題，且指示燈無法提供解決方法，請參閱與每個問題相關的手冊內容。

與映像有關的問題

<ul style="list-style-type: none"> • 沒有影像出現 不能投影，投影區域呈現全黑、全藍顏色等。 	 第170頁
<ul style="list-style-type: none"> • 無法顯示移動影像 在電腦上播放的視頻為黑色或未投影影像，或電腦上未播放視頻。 	 第170頁
<ul style="list-style-type: none"> • 投影自動停止 	 第171頁
<ul style="list-style-type: none"> • 顯示“不支援”訊息 	 第171頁
<ul style="list-style-type: none"> • 顯示“無信號”訊息 	 第171頁
<ul style="list-style-type: none"> • 映像模糊、失焦或失真 	 第172頁
<ul style="list-style-type: none"> • 影像失真或扭曲 	 第172頁
<ul style="list-style-type: none"> • 影像被截斷(過大)或縮小，或長寬比不合，或影像顛倒 只顯示部分影像，影像的長寬比不正確，或者影像從上到下或從左到右顛倒顯示。 	 第173頁
<ul style="list-style-type: none"> • 影像顏色不正確 整個影像偏紫或偏綠、影像以黑白呈現或顏色暗淡等。 	 第174頁
<ul style="list-style-type: none"> • 影像一片黑暗 	 第174頁

投影開始時的問題

<ul style="list-style-type: none"> • 投影機無法開機 	 第175頁
--	--

其他問題

<ul style="list-style-type: none"> • 聽不到聲音或聲音微弱 	 第175頁
<ul style="list-style-type: none"> • 遙控器不起作用 	 第176頁
<ul style="list-style-type: none"> • 外部監視器無法顯示影像 	 第177頁
<ul style="list-style-type: none"> • 我要變更訊息和選單的語言 	 第177頁
<ul style="list-style-type: none"> • 即使投影機發生問題也沒有收到電郵 	 第177頁
<ul style="list-style-type: none"> • “保存時間的電池電量偏低。”會顯示 	 第178頁

與影像有關的問題

沒有影像出現

檢查	修復
是否按下遙控器或操作面板上的 [ⓘ] 鈕？	按下 [ⓘ] 鈕開啟電源。
是否已關閉指示燈？	電源線的連接不正確，或電源未供電。 正確連接投影機的電源線。 檢查電源插座或電源是否運作正常。
是否啟動了 A/V 靜音功能？	按 [A/V Mute] 鈕取消 A/V 靜音。 ☛ “暫時隱藏影像與聲音 (A/V 靜音)” 第110頁
配置選單設定是否正確？	將設定全部重設。 ☛ 重設 - 全部重設 第144頁
所投射的影像是否全黑？ (僅在投影電腦影像時)	某些輸入映像，如螢幕保護，可能全黑。
Windows Media Center 是否以全螢幕顯示？ (僅限於已連接網路時)	Windows Media Center 以全螢幕顯示時，不能使用網路連接投影。縮減投影畫面的大小。
應用程式是否以 Windows DirectX 功能顯示？ (僅限於已連接網路時)	使用 Windows DirectX 功能的應用程式可能無法正確顯示影像。

無法顯示移動影像

檢查	修復
電腦映像信號是否輸出至 LCD 及監視器？ (僅在投影來自膝上型電腦或內建 LCD 螢幕電腦的影像時)	僅將影像信號從電腦變更為外部輸出。檢查電腦的文件，或聯繫電腦的製造商。
您嘗試要投影的移動影像內容是否有著作權保護？	投影機可能無法投影電腦上所播放有著作權保護的移動影像。如需詳細資訊，請參閱播放器隨附的使用說明書。

投影自動停止

檢查	修復
睡眠模式是否設為開啟？	<p>按下 [Ⓜ] 鈕開啟電源。如果您不要使用睡眠模式，請將設定變更為關閉。</p> <p>☛ 擴展 - 操作 - 睡眠模式 第132頁</p>

顯示"不支援。"

檢查	修復
映像信號解析度及刷新率與模式有對應嗎？ (僅在投影電腦影像時)	<p>請參閱電腦隨附的說明文件，找出如何改變從電腦輸出的影像信號解析度及刷新率。</p> <p>☛ “支援的監視器顯示” 第226頁</p>

顯示"無信號。"

檢查	修復
電纜線連接是否正確？	<p>檢查投影所需的全部纜線是否已確實連接。</p> <p>確定沒有任何纜線鬆脫未連接，而且纜線沒有任何接觸不良現象。</p>
是否選擇了正確的連接埠？	<p>按下 [Search] 按鈕變更影像。</p> <p>☛ “自動偵測輸入信號並變更投影的影像 (訊源搜尋)” 第55頁</p>
電腦或視頻來源的電源是否已開啟？	<p>打開設備的電源。</p>
映像信號是否向投影機輸出？ (僅在投影來自膝上型電腦或內建 LCD 螢幕電腦的影像時)	<p>如果影像信號僅向電腦的 LCD 監視器或附屬的監視器輸出，則需將輸出改為向外部目的地及電腦本身的監視器輸出。對於某些電腦機型，當影像信號向外輸出，影像就不會顯示在 LCD 監視器或附屬的監視器上。</p> <p>如果已經開啟投影機或電腦的電源時進行連接，將電腦的影像信號轉換成外部輸出的 Fn 鍵 (功能鍵) 可能無法運作。關閉電腦和投影機，然後重新開機。</p> <p>☛ 電腦的說明文件</p>

映像模糊、失焦或失真

檢查	修復
是否正確調整焦距？	請至少經過 20 分鐘後再開始投影，接著按下遙控器上的 [Focus] 按鈕調整聚焦。 ☛ “修正聚焦” 第34頁
投影距離是否在最佳範圍內？	投影機是否放置在建議的投影距離範圍外？ 在此建議範圍內設置。 ☛ “投影屏大小及投影距離” 第207頁
鏡頭是否結露？	如果投影機突然從寒冷的環境進入溫暖的環境，或環境溫度突然發生改變，可能會在鏡頭表面形成結露，使映像模糊。在使用投影機前，請將它放置在室內約 1 小時。如果鏡頭結露，關閉電源並等待結露消失。

影像失真或扭曲

檢查	修復
電纜線連接是否正確？	檢查投影所需的全部纜線是否已確實連接。 ☛ “連接設備” 第42頁
是否使用延長電纜線？	如果使用延長電纜線，電氣干擾可能會影響這些信號。使用投影機隨附的電纜線，檢查您所用的電纜線是否為問題所在。
是否選擇正確的解析度？ (僅在投影電腦影像時)	設定電腦，使輸出的信號與投影機相容。 ☛ “支援的監視器顯示” 第226頁 ☛ 電腦的說明文件
是否正確調整同步▶和跟蹤▶設定？ (僅在投影電腦影像時)	按遙控器上的 [Auto] 鈕或操作面板上的 [↩] 鈕，執行自動調整。如果執行自動調整後仍無法正確調整影像，也可以使用配置選單進行調整。 ☛ 信號 - 跟蹤、同步 第129頁
解析度是否設定為自動以外的任何項目？ (僅限投影於分割畫面時)	若配置選單中的 解析度 與投影影像的解析度不同，則影像可能會出現摺疊現象。 若影像出現摺疊現象，請將 解析度 設為 自動 。 ☛ 信號 - 解析度 第129頁

影像被截斷 (過大) 或縮小，或長寬比不合，或影像顛倒

檢查	修復
是否已正確設定 屏幕 ？	針對使用的螢幕設定適當的 屏幕 。 ☛ “ 屏幕設定 ” 第28頁
是否正確調整外觀？	按下 [Aspect] 按鈕，以選擇適用於輸入源的外觀。 ☛ “ 變更投影影像的長寬比 ” 第82頁
是否投影寬屏電腦的映像？ (僅在投影電腦影像時)	依據連接設備的信號變更設定。 ☛ 信號 - 解析度 第129頁
影像是否仍以 E 變焦進行放大？	按下遙控器上的 [Esc] 鈕可取消 E 變焦。 ☛ “ 放大部分影像 (E 變焦) ” 第111頁
比例 是否開啟？	在配置選單中將 比例 設為 關閉 。 ☛ 信號 - 比例 第129頁
顯示範圍是否受 空白 的限制？	在配置選單中適當地設定 空白 。 ☛ 信號 - 空白 第129頁
影像位置是否已正確調整？	(僅限於投影從 Computer 埠輸入的類比 RGB 信號時) 按遙控器上的 [Auto] 鈕或操作面板上的 [] 鈕，可調整位置。 您也可以從配置選單調整位置。 ☛ 信號 - 位置 第129頁
電腦是否設為 雙頭顯示 ？ (僅在投影電腦影像時)	若在電腦控制台上的 顯示內容 啟動雙頭顯示，只會投影約一半的電腦螢幕影像。若要顯示電腦螢幕上的整幅影像，請關閉雙頭顯示設定。 ☛ 電腦視頻驅動程式說明書
是否選擇正確的 解析度 ？ (僅在投影電腦影像時)	設定電腦，使輸出的信號與投影機相容。 ☛ “ 支援的監視器顯示 ” 第226頁 ☛ 電腦的說明文件
影像方向是否正確？	在 “ 配置 ” 選單的 投影方式 中進行正確設定。 ☛ “ 安裝設定 ” 第26頁

影像顏色不正確

檢查	修復
輸入信號設定是否與所連接設備的信號符合？	依據連接設備的信號變更設定。 ☛ 信號 - 高級 - 輸入信號 第129頁
是否正確調整影像的亮度？	從配置選單調整調整 亮度 。 ☛ 影像 - 亮度 第128頁
電纜線連接是否正確？	檢查投影所需的全部纜線是否已確實連接。 確定沒有任何纜線鬆脫未連接，而且纜線沒有任何接觸不良現象。 ☛ “連接設備” 第42頁
是否正確調整 對比度 ？	從配置選單調整 對比度 設定。 ☛ 影像 - 對比度 第128頁
是否正確進行顏色調整？	從配置選單調整 伽瑪係數 或 RGBCMY 設定。 ☛ 影像 - 高級 第128頁 ☛ “調整影像” 第85頁
是否正確調整顏色深淺和色調？	從配置選單調整 顏色深淺 和 色調 設定。 ☛ 影像 - 顏色深淺、色調 第128頁

影像一片黑暗

檢查	修復
是否正確設定影像亮度？	從配置選單檢查 亮度 和 耗電量 設定。 ☛ 影像 - 亮度 第128頁 ☛ 設定 - 耗電量 第131頁
是否正確調整 對比度 ？	從配置選單調整 對比度 設定。 ☛ 影像 - 對比度 第128頁
更換燈泡的時間到了嗎？	燈泡即將需要更換時，影像會變暗，色彩品質會變差。發生這種情形時，請更換新燈泡。 ☛ “更換燈泡” 第184頁
是否僅使用一個投影機？	檢查是否已將下列項目設為黑暗。 ☛ 擴展 - 多重投影方式 - 亮度 第132頁

投影開始時的問題

投影機無法開機

檢查	修復
是否按下遙控器或操作面板上的 [ⓘ] 鈕？	按下 [ⓘ] 鈕開啟電源。
是否已關閉指示燈？	電源線的連接不正確，或電源未供電。 拔下電源線，然後重新接上。 檢查電源插座或電源是否運作正常。
觸摸電源線時指示燈是否時亮時滅？	可能是電源線接觸不良，或電源線有故障。重新插好電源線。若這樣未能解決問題，請停止使用投影機，從電源插座上拔下電源線，並與經銷商聯繫，或按照 Epson 投影機聯繫清單中提供的地址，與離您最近的維修據點聯繫。 ☛ Epson 投影機聯繫清單
操作鎖定是否設定為全部鎖定？	按下遙控器的 [ⓘ] 鈕。若不需要使用 操作鎖定 ，請將設定變更為 關閉 。 ☛ “操作鎖定” 第121頁
是否選擇正確的遙控接收器設定？	從配置選單檢查 遙控接收器 。 ☛ 設定 - 遙控接收器 第131頁
電源線是否已重新插上或者是否在直接關閉電源後立即開啟斷路器？	若在 直接打開電源 設為 開啟 時執行左邊的操作，則可能無法重新開啟電源。按下 [ⓘ] 鈕開啟電源。
遙控器上的 [ID] 開關是否設為 On？	開關設為 On 時，僅可利用遙控器操作 ID 一致的投影機。請將 [ID] 開關設為 Off。 ☛ “設定遙控器 ID” 第38頁
是否正確安裝燈泡蓋與燈泡？	若未確實安裝燈泡或燈泡蓋，無法開啟投影機。檢查其安裝方式。 ☛ “如何更換燈泡” 第184頁

其他問題

聽不到聲音或聲音微弱

檢查	修復
檢查音頻/視頻纜線是否確實同時連接至投影機與音頻源。	從 Audio 埠拔下纜線，然後重新接上。

檢查	修復
投影機是否設為最低音量？	調整音量，直到聽見聲音為止。 ● 設定 - 音量 第131頁 ● “調整音量” 第56頁
電腦或影像來源是否設為最低音量？	調整音量，直到聽見聲音為止。
是否啟動了 A/V靜音功能？	按 [A/V Mute] 鈕取消 A/V靜音。 ● “暫時隱藏影像與聲音 (A/V靜音)” 第110頁
音頻纜線的規格是否為“無電阻”？	使用市售的音頻纜線時，確定纜線標示為“無電阻”。
是否使用 HDMI 纜線連接？	如果通過HDMI纜線連接時沒有音頻輸出，請將連接的設備設定為PCM輸出。
是否選擇了正確的音頻輸入？	檢查配置選單中的音頻設定。 ● 擴展 - A/V設定 - 音頻設定 第132頁

遙控器不起作用

檢查	修復
操作遙控器時，遙控器發光部位是否對準投影機的遙控接收器？	將遙控器對準遙控接收器。 ● “遙控器操作範圍” 第22頁
遙控器是否離投影機太遠？	檢查操作範圍。 ● “遙控器操作範圍” 第22頁
遙控接收器是否受陽光或日光燈強光直射？	將投影機安裝在遙控接收器不會受強光照射的地方。
是否選擇正確的遙控接收器設定？	從配置選單檢查遙控接收器。 ● 設定 - 遙控接收器 第131頁
電池是否電量用盡？是否正確裝入電池？	確定已正確裝入電池，或視需要更換電池。 ● “更換遙控器電池” 第20頁
遙控器 ID 與投影機 ID 是否一致？	請確認欲操作的投影機 ID 與遙控器 ID 是否一致。若無論 ID 設定為何均要利用遙控器操作所有投影機，請將遙控器上的 [ID] 開關設為 Off。 ● “ID 設定” 第37頁
遙控器類型是否符合正在使用的遙控器？	檢查配置選單上的遙控器類型。 ● 擴展 - 操作 - 高級 - 遙控器類型 第132頁
是否已將選購的遙控器纜線連接至投影機的 Remote 埠？	當連接遙控器纜線時，會停用投影機遙控接收器。不使用遙控器纜線組時，請拔下 Remote 埠上的纜線。

檢查	修復
控制通訊 或 Extron XTP 是否設為開啟？	Remote 埠會停用。使用選購的遙控器纜線組時，請將 控制通訊 或 Extron XTP 設為 關閉 。 ☛ 擴展 - HDBaseT 第132頁
是否設定遙控器按鈕鎖定？	當設定遙控器按鈕鎖定時，除了基本遙控器操作所需的按鈕外，其他按鈕皆會停用。按住 [↑] 按鈕，取消遙控器按鈕鎖定。 ☛ “遙控器按鈕鎖定” 第122頁

外部監視器無法顯示影像

檢查	修復
是否從 Computer 埠或 BNC 埠以外的埠輸入影像？	外接監視器僅會顯示來自下列其中一個輸入埠的 RGB 信號：Computer 埠或 BNC 埠。
是否在投影分割畫面？	外接監視器僅會顯示來自連接至下列其中一個輸入埠，且投影於左畫面的 RGB 信號：Computer 埠或 BNC 埠。 ☛ “同時投影兩個影像 (Split Screen)” 第107頁
投影機是否處於待機狀態？	從“配置”選單檢查是否正確設定 待機模式 、 A/V輸出 以及 監視器輸出 。 ☛ 擴展 - 待機模式、A/V設定 第132頁

我要變更訊息和選單的語言

檢查	修復
變更語言設定。	從配置選單調整語言設定。 ☛ 擴展 - 語言 第132頁

即使投影機發生問題也沒有收到電郵

檢查	修復
是否將 待機模式 設為 通訊 開啟？	若要在投影機處於待機狀態時使用郵件通知功能，請從配置選單的 待機模式 ，設定 通訊 開啟。 ☛ 擴展 - 待機模式 第132頁

檢查	修復
發生致命異常時，投影機是否突然停機？	投影機突然停機時，將無法發送電子郵件。 若異常狀態持續，請與經銷商聯繫，或按照Epson投影機聯繫清單中所提供的地址，與離您最近的維修據點聯繫。 ● Epson投影機聯繫清單
電力是否有供應至投影機？	檢查電源插座或電源是否運作正常。
是否已正確設定配置選單中的郵件通知功能？	已根據配置選單中的 通知 設定，送出錯誤通知電子郵件。請檢查設定是否正確無誤。 ● “通知選單” 第142頁

此時會顯示"保存時間的電池電量偏低。"

檢查	修復
儲存時鐘設定的內部電源供應器電量不足。	與經銷商聯繫，或按照Epson投影機聯繫清單中所提供的地址，與離您最近的維修據點聯繫。 ● Epson投影機聯繫清單

檢查號碼並採取以下措施。若無法解決問題，請聯繫您的網路管理員，或聯繫經銷商，或按照 Epson 投影機聯繫清單中提供的地址，與離您最近的維修據點聯繫。

 [Epson 投影機聯繫清單](#)

Event ID	原因	修復
0432 0435	無法啟動網路軟體。	重新啟動投影機。
0434 0482 0484 0485	網路通訊不穩定。	檢查網路通訊狀態，然後等一陣子再重新連接。
0433	無法播放已傳送的影像。	請重新啟動網路軟體。
0481	通訊已從電腦切斷。	
0483 04FE	網路軟體意外結束。	檢查網路通訊狀態。重新啟動投影機。
0479 04FF	投影機發生系統錯誤。	重新啟動投影機。
0891	以相同的 SSID 找不到存取點。	將電腦、接入點及投影機設定為相同的 SSID。
0892	WPA/WPA2 認證類型不相符。	檢查無線 LAN 安全性已正確設定。
0893	TKIP/AES 加密類型不相符。	 網路 - 無線LAN 第139頁
0894	因為投影機連接至未經授權的存取點，所以通訊被切斷了。	請與網路管理員聯繫，取得進一步詳細資訊。
0898	無法取得 DHCP。	檢查 DHCP 伺服器是否正確操作。如果不是使用 DHCP，請關閉 DHCP 設定。  網路 - 無線LAN 第139頁 、 有線LAN 第141頁
0899	其他通訊錯誤	如果重新啟動投影機或網路軟體無法解決問題，請與經銷商聯繫，或按照 Epson 投影機聯繫清單中提供的地址，與離您最近的維修據點聯繫。  Epson 投影機聯繫清單



維修

本章提供維護操作的資訊，以確保投影機能長時間保持最佳性能。

投影機沾染污物或映像的投影效果變差時，請進行清潔工作。

注意

清潔時，請從電源插座上拔下電源線。否則可能會造成觸電。

清潔投影機表面

用軟布輕輕擦拭投影機的表面。

如果投影機特別髒，請將軟布用含有少量中性洗滌劑的水浸濕，擰乾後擦拭投影機的表面。

注意

請勿使用如蠟、酒精或稀釋劑等揮發性物質清潔投影機的表面。機殼的品質會改變，或者褪色。

清潔鏡頭

使用市售的清潔玻璃專用布，輕輕擦拭鏡頭。

警告

請勿使用含有可燃氣體的噴劑來清除附著在投影機鏡頭上的污垢或灰塵。否則可能因燈泡內部溫度過高而導致火災。

注意

鏡頭很容易劃傷，所以避免用硬物擦拭或拍打鏡頭。

清潔空氣濾網

當顯示下列訊息，且濾網指示燈閃爍綠燈時，請清潔空氣濾網與進氣口。

"需要清潔空氣濾網。清潔或更換空氣濾網。"

"投影機過熱。確定在通風口處沒有放置任何東西，並且清潔或更換空氣濾網。"

"空氣濾網被堵塞。清潔或更換空氣濾網。"

注意

- 如果灰塵積聚在空氣過濾器上，會使得投影機內部溫度上升，而導致操作問題並縮減光學引擎的使用壽命。顯示下列訊息時，請立即清潔空氣濾網。
- 請勿用水清洗空氣濾網。請勿使用清潔劑或溶劑。
- 使用刷子清潔時，請使用軟長刷輕輕刷除。若刷除力道過大，灰塵容易聚集到空氣濾網內部，無法清除。

清潔空氣濾網

即使投影機懸吊在天花板上，也可更換空氣濾網。

- 1** 關閉投影機的電源，並且待確認的嗶嗶蜂鳴聲響起後，再拔下電源線。
- 2** 開啟空氣濾網蓋。
滑動空氣濾網蓋操作鈕，開啟空氣濾網蓋。

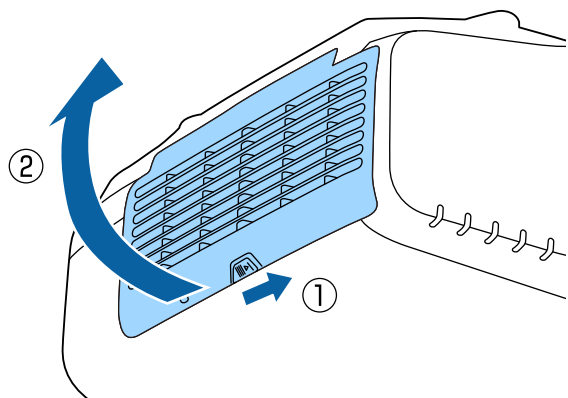

- 3** 拆下空氣濾網。
握住空氣濾網中心點的蓋片，並且平直拉出。

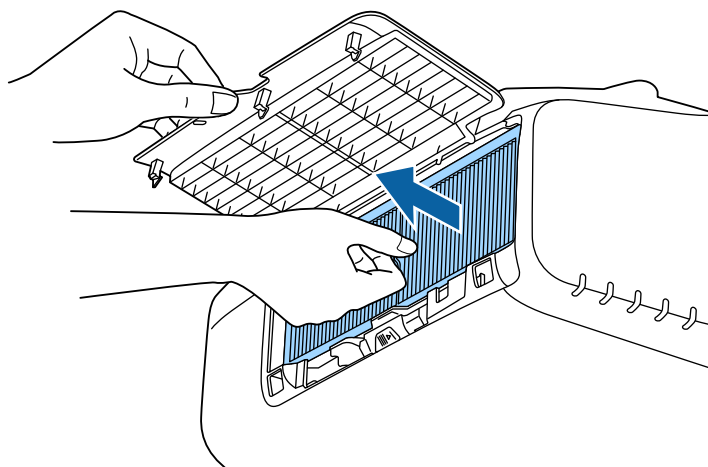

- 4** 將空氣濾網前端（蓋片端）朝下，輕彈空氣濾網四至五次，將灰塵彈落。
轉到另一面以同樣方式輕彈濾網。

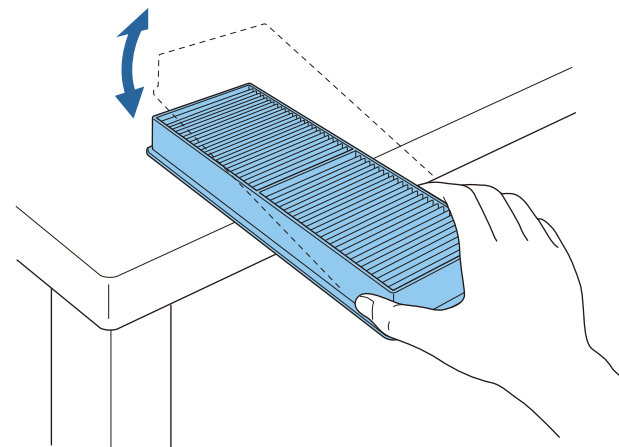
**注意**

若敲打空氣濾網的力道過大，可能會導致濾網變形與破裂而無法使用。

- 5** 請利用吸塵器由正面清除殘留在空氣濾網上的灰塵。

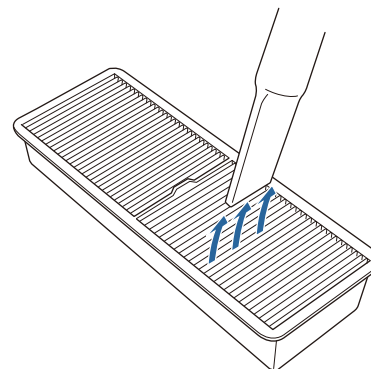

- 6** 更換空氣濾網。
下壓直到卡入到位為止。

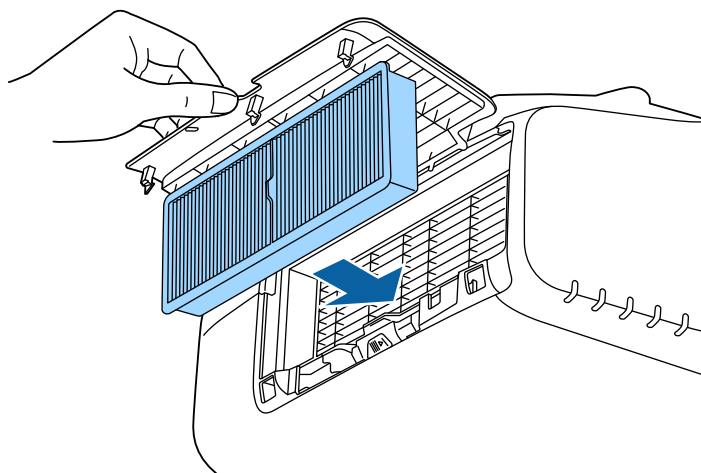

7 闔上空氣濾網蓋。



- 即使在清潔完畢後，訊息仍經常顯示，請更換新的空氣濾網。用新的空氣濾網予以更換。
 - ☛ “更換空氣濾網” [第187頁](#)
- 建議至少每三個月清潔一次上述部件。如果在灰塵特別多的環境使用投影機，必須更頻繁清潔。
- 只有在“配置”選單中將**清潔空氣濾網通知**設為**開啟**時，才會出現有關清潔空氣濾網通知的指示燈或訊息。
 - ☛ **擴展 - 顯示 - 清潔空氣濾網通知** [第132頁](#)

本節說明如何更換燈泡和空氣濾網。

更換燈泡

燈泡更換期

出現下列情況時，應當更換燈泡：

- 此時會顯示以下訊息。
"需要更換燈泡。請與Epson投影機經銷商聯絡，或造訪www.epson.com購買。"

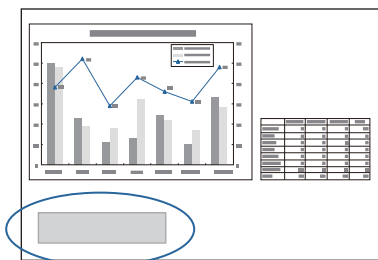

此訊息會顯示 30 秒。

- 電源指示燈閃爍藍色，燈泡指示燈閃爍橘色。

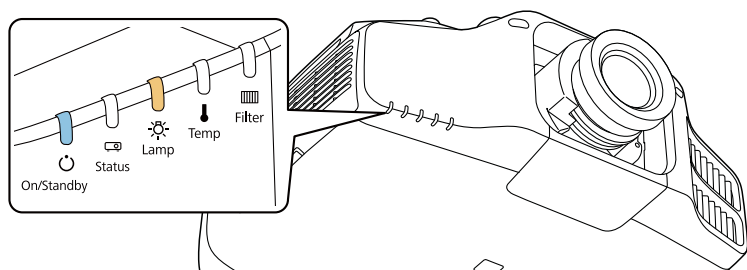

- 投影的映像變暗或開始失真。

注意

- 如果在超過更換期限後仍繼續使用該燈泡，會增加燈泡碎裂的可能性。出現燈泡更換訊息時，即使燈泡仍能工作，也請儘快用新的燈泡予以更換。
- 請勿反復在關機後立即重新開啟。頻繁地開關電源可能會縮短燈泡的使用壽命。
- 依據燈泡的特性和使用方法，燈泡可能在顯出燈泡警告訊息之前變暗或停止工作。您應當隨時要有備用燈泡組件，以備不時之需。
- 我們建議使用正版 EPSON 備用燈泡。使用非正版燈泡可能會影響投影片質與安全。因使用非原廠燈泡所導致的任何損壞或故障，皆不受 Epson 保固的保障。



- 建議您在每次更換燈泡時皆清潔空氣濾網。
● "清潔空氣濾網" [第181頁](#)
- 若出現掉色現象或顯示訊息 (即使在清潔空氣濾網後)，請更換空氣濾網。
● "更換空氣濾網" [第187頁](#)

如何更換燈泡

即使投影機懸吊在天花板上，也可更換燈泡。



警告

- 如果因為燈泡不亮而更換燈泡時，請注意燈泡有可能是碎裂的。如果為安裝在天花板的投影機更換燈泡，永遠都要假設燈泡已經破裂，應該站在燈泡蓋側邊，而不要站在燈泡蓋下面。輕輕拿下燈泡蓋。取下燈泡蓋時要小心，因為玻璃碎片可能會掉落，而可能會造成傷害。若有任何碎片濺入眼中或口中，請立即尋求本地醫師救助。
- 切勿拆解或改裝燈泡。如果投影機安裝使用經過改裝或拆卸過的燈泡，可能會引發火災、觸電或意外。

⚠ 注意

打開燈泡蓋之前，請等待片刻，直到燈泡充分冷卻。如果燈泡尚未冷卻即強行拿取，可能造成燙傷或其他傷害。電源關閉後約一個小時，燈泡才會充分冷卻。

1 關閉投影機的電源，並且待確認的嗶嗶蜂鳴聲響起後，再拔下電源線。

2 等待燈泡冷卻後，再打開投影機的燈泡蓋。
使用新燈泡隨附的螺絲起子或十字頭螺絲起子鬆開燈泡蓋的固定螺絲，然後再取下燈泡蓋。由於燈泡蓋上會連接一根細繩以防止其掉落，因此您可以在投影機安裝在天花板上時更換燈泡，而燈泡蓋不會掉下來。

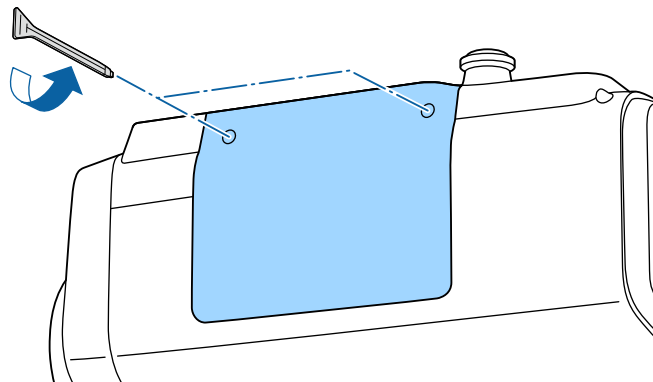

3 鬆開 2 顆燈泡固定螺絲。

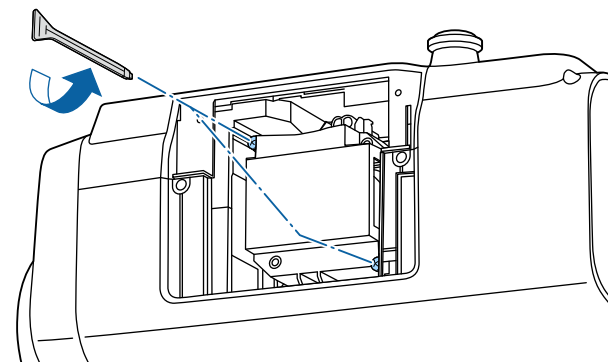

4 通過拉動柄取出舊燈泡。
如果燈泡破裂，請以新燈泡更換，或與當地經銷商聯繫，尋求進一步建議。

[Epson 投影機聯繫清單](#)

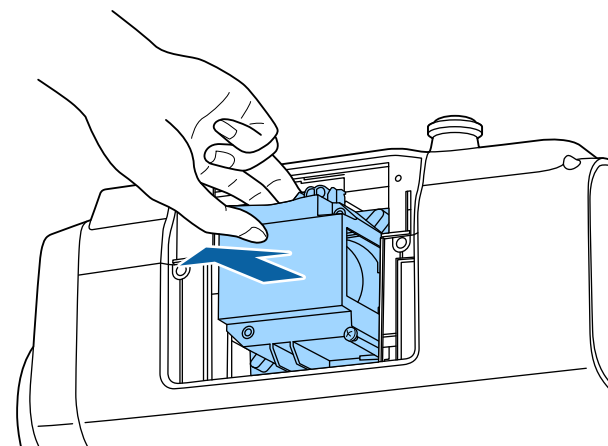

5 裝上新燈泡。
以正確方向沿導軌插入燈泡，將燈泡安裝到適當位置並用力推回固定。

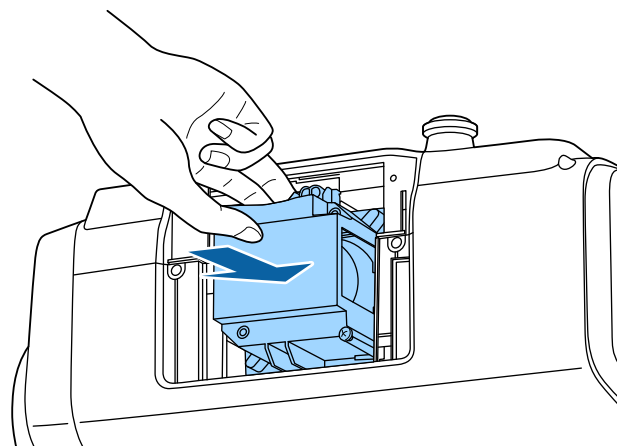

6 拴緊 2 顆燈泡固定螺絲。

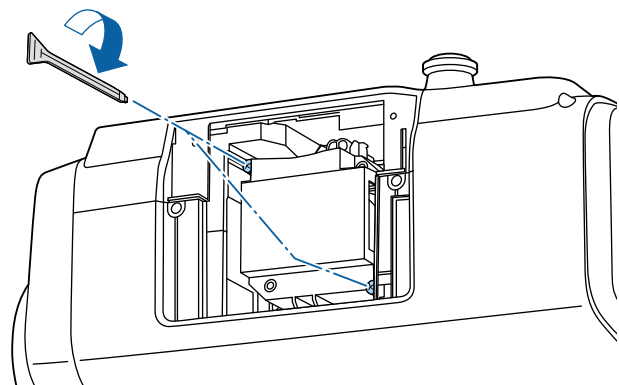

7 重新蓋上燈泡蓋。

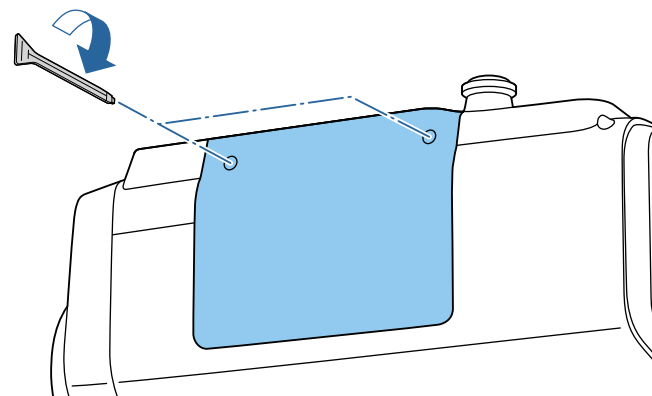

注意

- 請確定燈泡及燈泡蓋已牢固安裝。為求安全起見，如果拆下燈泡蓋，燈泡會自動熄滅。如果燈泡或燈泡蓋安裝不正確，則電源開啟時燈泡不會亮起。請準確裝入燈泡蓋，不要讓燈泡蓋變形。
- 本產品的燈泡組件含水銀 (Hg)。關於棄置或回收方式，請參照當地的規則。切勿隨一般垃圾棄置。

重設燈時

投影機會記錄當燈泡開啟的累計時間，且訊息及指示燈會通知您更換燈泡。更換了燈泡後，請確認您重設了配置選單上的**燈時**。

☛ “重設選單” [第144頁](#)



只有在更換燈泡後，才重設**燈時**，否則無法正確指示燈泡更換期。

更換空氣濾網

空氣濾網更換期

如果即使已清潔空氣濾網，仍經常顯示該訊息，那麼請更換空氣濾網。

如何更換空氣濾網

即使投影機懸吊在天花板上，也可更換空氣濾網。

- 1** 關閉投影機的電源，並且待確認的嗶嗶蜂鳴聲響起後，再拔下電源線。
- 2** 開啟空氣濾網蓋。
滑動空氣濾網蓋操作鈕，開啟空氣濾網蓋。

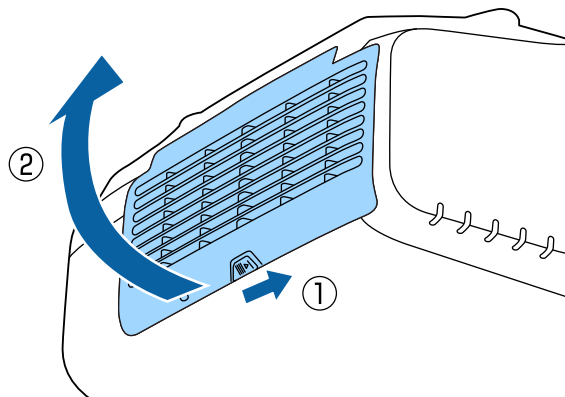

- 3** 拆下空氣濾網。
握住空氣濾網中心點的蓋片，並且平直拉出。

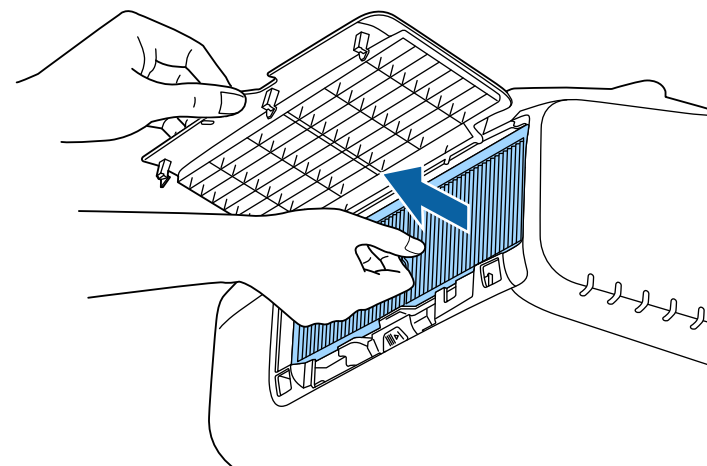

- 4** 安裝新的空氣濾網。
下壓直到卡入到位為止。

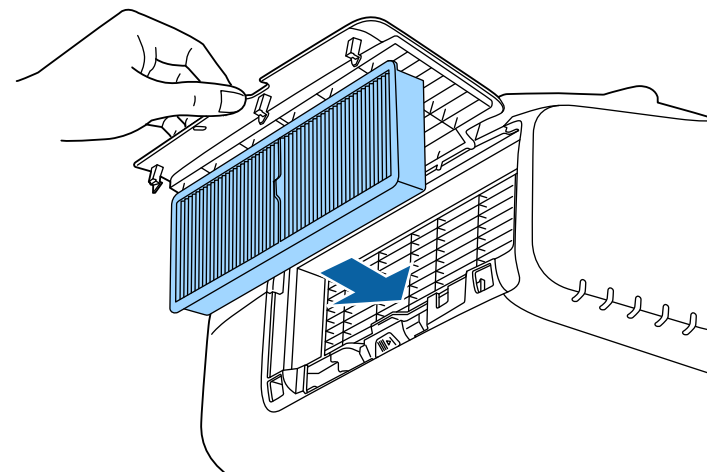

- 5** 闔上空氣濾網蓋。



請按當地的法規正確地處理用過的空氣濾網。

邊框部分材料：聚丙烯

濾網部分材料：聚丙烯

面板合光調整

調整 LCD 面板的像素色偏。您可以在 ± 1 像素的範圍內，以 0.25 像素為單位，水平與垂直調整像素。



- 在執行 LCD 合光調整之後，影像品質可能會下降。
- 超出投影畫面邊緣之像素的影像不會顯示出來。

- 1 投影時按 [Menu] 鈕。
- 2 從**擴展**選擇顯示。
- 3 選擇**面板合光調整**，然後按 [↵] 鈕。



[Esc]: 返回 [◀]: 選擇 [▶]: 確認 [Menu]: 退出

- 4 啟用**面板合光調整**。



[Esc]: 返回 [◀]: 選擇 [▶]: 確認 [Menu]: 退出

- (1) 選擇**面板合光調整**，然後按 [↵] 鈕。
- (2) 選擇**開啟**，然後按 [↵] 鈕。
- (3) 按下 [Esc] 按鈕，可返回上一個畫面。

- 5 選擇您要調整的顏色。

- (1) 選擇**選擇顏色**，然後按 [↵] 鈕。
- (2) 選擇 **R** (紅) 或 **B** (藍)，然後按 [↵] 鈕。
- (3) 按下 [Esc] 按鈕，可返回上一個畫面。

- 6 從**圖案顏色**中進行調整時，選擇顯示的網格顏色。

- (1) 選擇**圖案顏色**，然後按 [↵] 鈕。
- (2) 針對網格顏色選擇 R (紅)、G (綠) 與 B (藍) 的組合。
R/G/B：顯示全部三種顏色的組合；紅色、綠色與藍色。網格的實際顏色是白色。
R/G：從**選擇顏色**中選擇 **R** 時可用。顯示兩種顏色的組合；紅色與綠色。網格的實際顏色是黃色。
G/B：從**選擇顏色**中選擇 **B** 時可用。顯示兩種顏色的組合；綠色與藍色。網格的實際顏色是藍綠色。

(3) 按下 [Esc] 按鈕，可返回上一個畫面。

- 7** 選擇**啟動調整**，然後按 [↵] 鈕。顯示訊息時，再次按 [↵] 鈕。調整即會開始。會從左上角開始調整全部四個角。

 調整時影像可能會失真。完成調整之後會還原影像。

- 8** 使用 [▲]、[▼]、[◀] 及 [▶] 鈕來進行調整，然後按 [↵] 鈕來移至下一個調整點。

- 9** 調整全部四個角之後，選擇**退出**，然後按 [↵] 鈕。

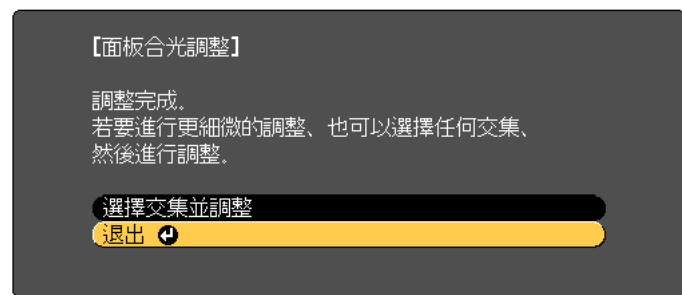

[◀]:選擇 [▶]:確認 [Menu]:退出

如果在修正全部四個點之後，您覺得仍需要進行調整，請選擇**選擇交集並調整**，然後繼續進行調整。

顏色均勻度

調整整個畫面的色調。

 即使在進行顏色均勻度調整之後，色調也可能不一致。

- 1** 投影時按 [Menu] 鈕。
- 2** 從**擴展**選擇顯示。
- 3** 選擇**顏色均勻度**，然後按 [↵] 鈕。此時會顯示以下畫面。



顏色均勻度：開啟或關閉顏色均勻度。

調整級數：從白色到灰色一直到黑色，共有八級。您可以單獨調整每一級。

啟動調整：開始進行顏色均勻度調整。

重設：將**顏色均勻度**的所有調整與設定重設為其預設值。

 調整**顏色均勻度**時影像可能會失真。完成調整之後會還原影像。

- 4** 選擇**顏色均勻度**，然後按 [↵] 鈕。

- 5 設為**開啟**，然後按 [Esc] 鈕。
- 6 選擇**調整級數**，然後按 [↵] 鈕。
- 7 使用 [◀][▶] 鈕設定調整級數。
- 8 按下 [Esc] 按鈕，可返回上一個畫面。
- 9 選擇**啟動調整**，然後按 [↵] 鈕。
- 10 選擇要調整的區域，然後按 [↵] 鈕。
先調整外部區域，然後再調整整個畫面。

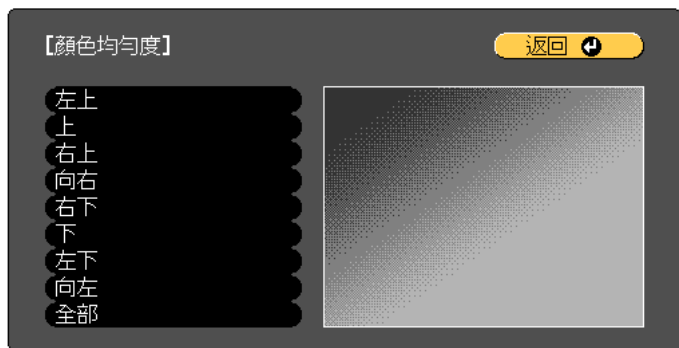

- 11 使用 [▲][▼] 鈕選擇您要調整的顏色，然後使用 [◀][▶] 鈕調整。
按 [◀] 鈕來減弱色調。按 [▶] 鈕來加強色調。

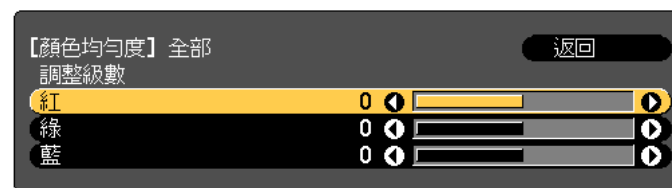

- 12 返回步驟 6 並調整每一級。
- 13 完成調整時，按下 [Menu] 鈕。



附錄

關於 EasyMP Monitor

EasyMP Monitor 可讓您在電腦監視器執行檢查連接至網路的多部 Epson 投影機的狀態等操作，並從電腦控制投影機。

您可以從下列網站下載 EasyMP Monitor。

<http://www.epson.com>

關於 Message Broadcasting

Message Broadcasting 是 EasyMP Monitor 的外掛程式軟體。

Message Broadcasting 可傳送訊息 (JPEG 檔案)，在連上網路的所有 Epson 投影機或指定投影機上進行投影。

資料可以手動傳送，或使用 EasyMP Monitor 的計時器設定自動傳送。

請從下列網站下載 Message Broadcasting 軟體。

<http://www.epson.com>

使用網路瀏覽器變更設定 (Epson Web Control)

您可以使用連接到網路上投影機之電腦或行動裝置的網路瀏覽器，設定功能並控制投影機。此功能可讓您執行遠端設定及控制操作。此外，您可在使用多台投影機時操作特定投影機。

使用 Internet Explorer 9.0 或更新的版本作為網路瀏覽器。使用 OS X 專用的 Safari。



如果將待機模式設定為通訊開啟，即使投影機是處於待機狀態（電源關閉時），也可以使用網路瀏覽器進行設定並執行控制。

👉 擴展 - 待機模式 第132頁

顯示 Epson Web Control 畫面

請按照以下步驟，顯示 Epson Web Control 畫面。
裝置與投影機可以連接至網路。



如果您使用的網路瀏覽器設為透過代理伺服器連接，則不能顯示 Epson Web Control 畫面。若要顯示Web控制，必須進行設定，不透過代理伺服器進行連接。

- 1 將您的裝置連接到與所連線投影機一樣的相同網路上。
連線方法依裝置而有不同。請參考您裝置所附的使用說明，以瞭解詳情。使用平板裝置時，請檢查 Wi-Fi 設定。
- 2 在您的裝置上啟動網路瀏覽器。
- 3 在網路瀏覽器的 URL 欄位中輸入已連接投影機的位址，以進行連線。
Home 畫面會隨即顯示。

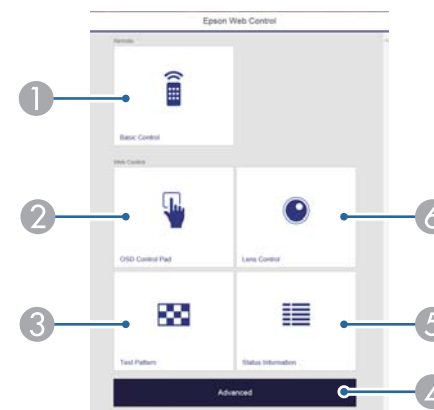

1 Basic Control

👉 “Basic Control 畫面” 第194頁

- ② **OSD Control Pad**
 ● “OSD Control Pad 畫面” [第194頁](#)
- ③ **Test Pattern**
 ● “測試圖樣操作畫面” [第196頁](#)
- ④ **Advanced**
 您會進入 Advanced 畫面。
- ⑤ **Status Information**
 ● “Status Information 畫面” [第197頁](#)
- ⑥ **Lens Control**
 ● “Lens Control 畫面” [第195頁](#)



- 從 Home 畫面執行功能時，系統會提示您輸入使用者名稱與密碼。
 您可使用以下兩種使用者名稱與密碼。
 Remote：使用者名稱為“EPSONREMOTE”，預設密碼為“guest”。
 Web Control：使用者名稱為“EPSONWEB”，預設密碼為“admin”。
- 您不能變更使用者名稱。您可以從配置選單的網路選單，變更密碼。
 ● [網路 - 基本 - Remote 密碼、Web控制密碼 第127頁](#)
- 即使密碼停用，您還是需要輸入 Web 控制密碼的使用者名稱。

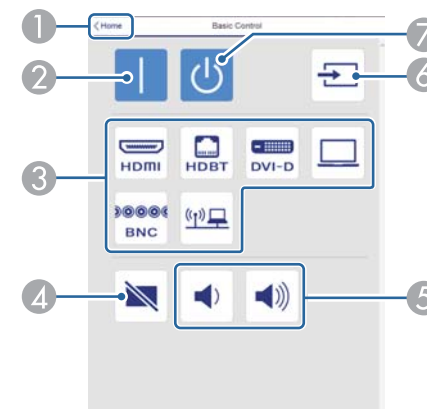

- ① 移至主畫面。
- ② 開啟投影機。
- ③ 切換至目標影像。
- ④ 開啟或關閉視頻和音頻。
- ⑤ 您可以調節音量。
- ⑥ 自動偵測輸入信號。
- ⑦ 關閉投影機。

OSD Control Pad 畫面

您可從投影機的配置選單進行操作。

Basic Control 畫面

您可執行基本投影機操作。

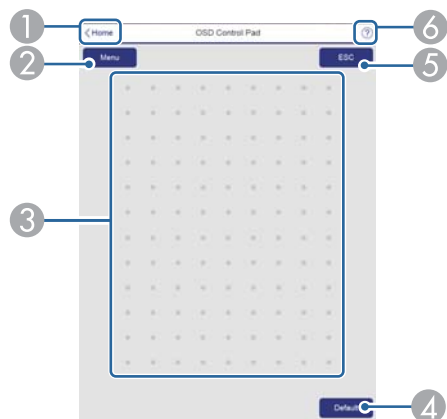

- 1 移至主畫面。
- 2 顯示及關閉配置選單。
- 3 您可使用手指或滑鼠操作配置選單。滑動以選擇項目，然後輕按以確認選項。
- 4 當**Default**：重設顯示在配置選單引導上時為啟用。所調整的設定會回復為其預設值。
- 5 回到配置選單的上一層選單。
- 6 顯示如何使用 Control Pad。



不能在 Epson Web Control 中設定的配置選單項目如下所列。

- 設定選單 - 用戶鈕
- 擴展選單 - 顯示 - 訊息位置
- 擴展選單 - 用戶標識
- 擴展選單 - 操作 - 高級 - BNC同步終端
- 擴展選單 - 操作 - 鏡頭校正
- 擴展選單 - 語言
- 重設選單

各選單上可用的項目，與投影機的配置選單相同。

☛ “配置選單” [第124頁](#)

Lens Control 畫面

您可從投影機操作鏡頭。

聚焦/失真操作畫面

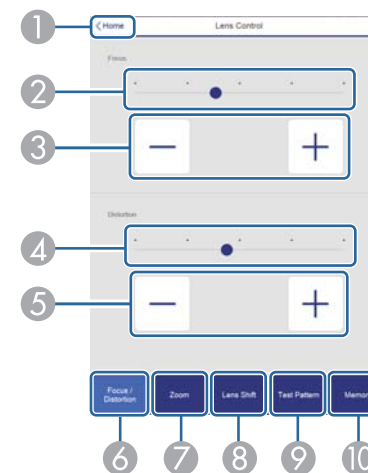

- 1 移至主畫面。
- 2 移動滑桿以調整聚焦。
- 3 按下按鈕可調整聚焦。
- 4 移動滑桿以調整影像變形。*
- 5 按下按鈕以調整影像變形。*
- 6 顯示聚焦/失真操作畫面。
- 7 顯示縮放操作畫面。
- 8 顯示鏡頭移動操作畫面。
- 9 顯示測試圖樣操作畫面。
- 10 顯示記憶操作畫面。

* 此選項不適用於 ELPLU02。

縮放操作畫面

此選項不適用於 ELPLX01 及 ELPLR04。

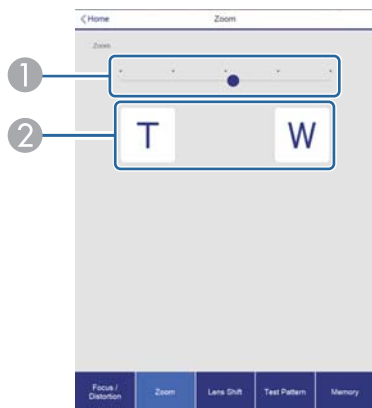

- ① 移動滑桿以調整縮放。
- ② 按下按鈕可調整縮放。

鏡頭移動操作畫面

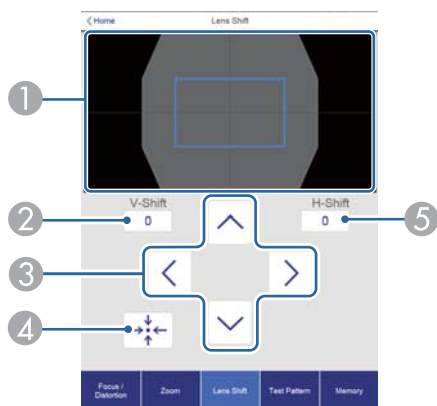

- ① 以藍色方框顯示影像的位置。移動影像位置時，會在目的地顯示紅色方框。
- ② 顯示垂直影像位置。您可輕按並輸入數值，以直接指定位置。

- ③ 向上、向下、向左或向右移動影像位置。
- ④ 如果在確認畫面中按下 [OK] 鈕，會將鏡頭位置移至起始位置。
- ⑤ 顯示水平影像位置。您可輕按並輸入數值，以直接指定位置。

測試圖樣操作畫面

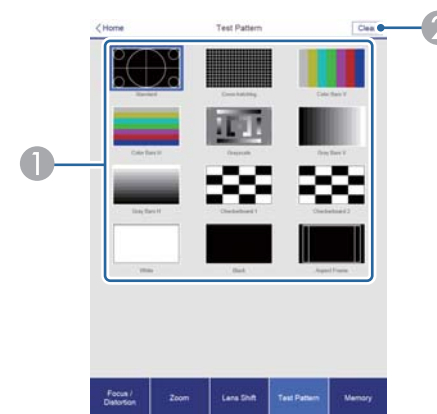

- ① 顯示測試圖樣。
- ② 關閉測試圖樣。

記憶操作畫面

如需記憶功能的詳細資訊，請參閱下列說明。

👉 “記憶功能” [第114頁](#)

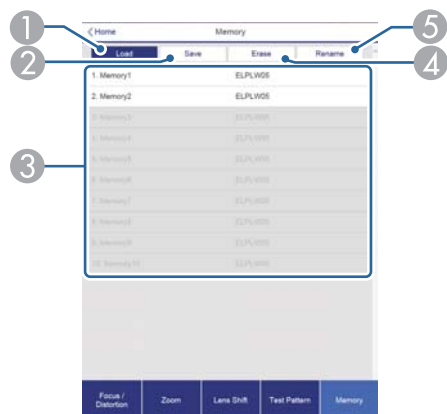

- ① 載入記憶。
- ② 儲存記憶。
- ③ 顯示記憶清單。
- ④ 消除記憶。
- ⑤ 變更記憶名稱。

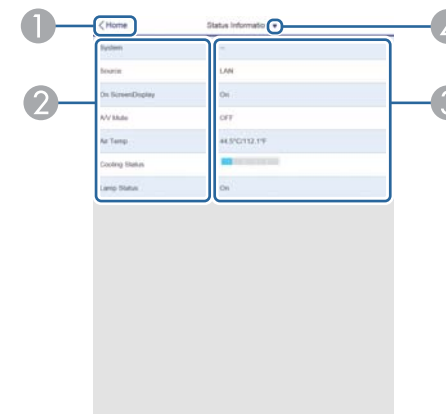

- ① 移至主畫面。
- ② 顯示項目名稱。
- ③ 顯示各項目的狀態。
- ④ 從以下選擇類別。

Status Information, Source, Signal Information, Network Wired, Network Wireless, Maintenance, Version

Status Information 畫面

您可查看投影機的狀態。如需顯示的詳細資訊，請參閱下列說明。

☛ “判讀狀態資訊” [第162頁](#)

使用郵件通知功能報告問題

設定郵件通知後，若投影機出現問題或警告，通知訊息將傳送至預先設定的電郵地址。這樣，即使操作人員不在投影機附近，也能得知投影機出了問題。

☛ [網路 - 通知 - 郵件通知 第143頁](#)



- 最多可記錄三個通知目的地（地址），通知訊息可以同時發送到這三個目的地。
- 如果投影機發生嚴重的問題，突然停止運轉，則投影機可能無法發送訊息通知操作人員出了問題。
- 如果將**待機模式**設定為**通訊開啟**，即使投影機處於待機模式（電源關閉時），您也可以控制投影機。

👉 **擴展 - 待機模式** [第132頁](#)

讀取錯誤通知郵件

將郵件通知功能設定為開啟，而投影機出現問題或警告時，會送出以下電子郵件。

寄件人：在**寄件者**中設定的電郵地址

主旨：EPSON Projector

第 1 行：發生問題的投影機名稱

第 2 行：為發生問題之投影機所設定的 IP 地址。

第 3 行以後：故障狀況的詳細資訊。

故障狀況的詳細資訊會逐行列出。主要訊息內容列出如下。

- Clean Air Filter
- Internal error
- Fan related error
- Sensor error
- Lamp cover is open.
- Lamp timer failure
- Lamp out
- Internal temperature error

- High-speed cooling in progress
- Lamp replacement notification
- Low Air Flow
- Low Air Flow Error
- No-signal
未輸入任何信號至投影機。檢查連接狀態，或檢查信號源的電源是否開啟。
- Auto Iris Error
- Power Err. (Ballast)
- Incorrect projection mode
- Projection angle mismatch
- Lens shift error

請參閱下列章節，處理問題或警告。

👉 “如何判讀指示燈” [第156頁](#)

使用 SNMP 進行管理

在配置選單中，將 **SNMP** 設定為**開啟**，就會在發生問題或警告時，將通知訊息傳送到指定的電腦。這樣，即使操作人員不在投影機附近，也能得知投影機出了問題。

👉 **網路 - 通知 - SNMP** [第143頁](#)



- SNMP 應該由網路管理員或對網路熟識的人員管理。
- 要使用 SNMP 功能監視投影機，您需要在電腦上安裝 SNMP 管理程式。
- 本投影機的 SNMP Agent 符合第 1 版 (SNMPv1)。
- 在快速連接模式中，無法透過無線 LAN 使用利用 SNMP 的管理功能。
- 可以保存最多兩個目的地IP位址。

ESC/VP21 指令

您可以使用 ESC/VP21，從外部裝置控制投影機。

指令表

當電源“開”的指令傳送到投影機，電源打開且進入暖機模式。開啟投影機電源時，會傳回冒號“:” (3Ah)。

輸入指令時，投影機執行指令，傳回一個冒號“:”，接著接受下一個指令。

如果正在處理的指令異常地中斷，會輸出一個錯誤訊息，並返回一個冒號“:”。

主要內容列出如下。

項目		指令	
電源的開/關	開啟	PWR ON	
	關閉	PWR OFF	
信號選擇	電腦	自動	SOURCE 1F
		RGB	SOURCE 11
		分量	SOURCE 14
	BNC	自動	SOURCE BF
		RGB	SOURCE B1

項目		指令
	分量	SOURCE B4
	HDMI	SOURCE 30
	LAN	SOURCE 53
	DVI-D	SOURCE A0
	HDBaseT	SOURCE 80
A/V靜音開啟/關閉	開啟	MUTE ON
	關閉	MUTE OFF

在每個指令最後加上換行字元 (CR) 代碼 (0Dh) 然後進行傳送。

進一步詳細資料請與經銷商聯繫，或按照 Epson 投影機聯繫清單中提供的地址，與離您最近的維修據點聯繫。

 [Epson 投影機聯繫清單](#)

電纜配線

序列連接

- 連接器形狀：D-Sub 9 針 (公接頭)

- 投影機輸入埠名稱：RS-232C

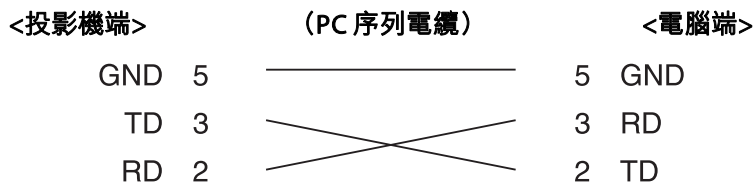
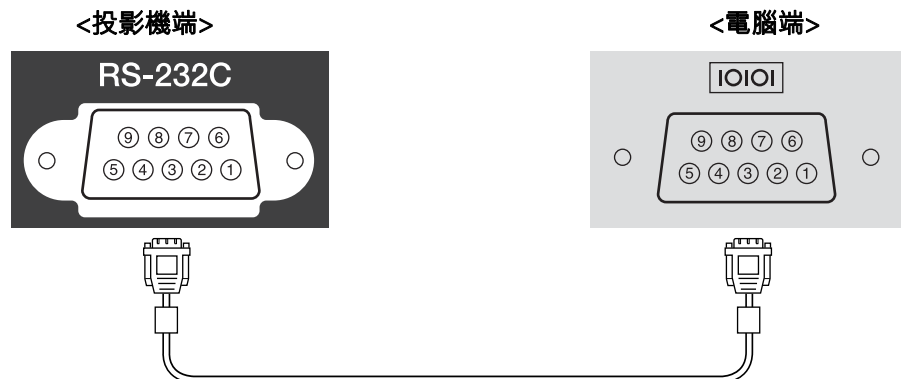

信號名稱	功能
GND	信號線接地
TD	傳輸資料
RD	接收資料

通訊協定

- 預設傳輸率設定：9600 bps
- 資料長度：8 位元
- 同位檢查：無
- 停止位元：1 位元
- 流量控制：無

關於 PJLink

PJLink Class1 是由 JBMA (日本商業機器與資訊系統工業協會, Japan Business Machine and Information System Industries Association) 研發用於控制網路相容投影機的標準通訊協定, 是該公司為標準化投影機控制通信協定所投入的努力。

本投影機符合 JBMA 所建立的 PJLink Class1 標準。

必須先進行網路設定, 才能使用 PJLink。有關網路設定的詳細資訊, 請參閱下列章節。

☛ “網路選單” 第136頁

本投影機符合除了以下 PJLink Class1 所定義的指令以外, 且已經由 PJLink 標準適應性檢驗證實合格。

URL: <http://pjlink.jbma.or.jp/english/>

- 不相容指令

功能	PJLink 指令	
靜音設定	映像靜音設定	AVMT 11
	音頻靜音設定	AVMT 21

- 輸入由 PJLink 和對應投影機訊源定義的名稱

來源	PJLink 指令
電腦	INPT 11
BNC	INPT 13
DVI-D	INPT 31
HDMI	INPT 32
LAN	INPT 52
HDBaseT	INPT 56

- “製造名稱資訊詢問” 所顯示的製造商名稱
EPSON
- “產品名稱資訊詢問” 所顯示的機型名稱
EPSON G7905U
EPSON G7900U
EPSON G7500U
EPSON G7400U
EPSON G7200W
EPSON G7000W
EPSON G7805
EPSON G7800
EPSON G7100

關於 Crestron RoomView®

Crestron RoomView® 是 Crestron® 推出的整合式控制系統。可用來監視及控制連接到網路上的多部裝置。

投影機支援控制通訊協定，因此可用於以 Crestron RoomView® 建置的系統中。

請瀏覽 Crestron® 網站，取得 Crestron RoomView® 的相關詳細資訊。(僅支援英文顯示。)

<http://www.crestron.com>

以下內容為 Crestron RoomView® 概述。

- **使用網路瀏覽器從遠端操作**
您可以用電腦操控投影機，就像使用遙控器一樣。

- **使用應用程式軟體監視及控制**

您可以使用 Crestron® 所提供的 Crestron RoomView® Express 或 Crestron RoomView® Server Edition，監視系統中的裝置、與服務台溝通，以及 傳送緊急訊息。如需詳細資料，請參閱以下網站。

<http://www.crestron.com/getroomview>

本手冊說明如何使用網路瀏覽器在電腦上執行操作。



- 您只能輸入單位元英數字元和符號。
- 使用 Crestron RoomView® 時，將無法使用下列功能。
 - ☛ “使用網路瀏覽器變更設定 (Epson Web Control)” [第193頁](#)
Message Broadcasting (EasyMP Monitor 外掛程式)
 - 如果將**待機模式**設定為**通訊開啟**，即使投影機處於待機模式 (電源關閉時)，您也可以控制投影機。
 - ☛ **擴展 - 待機模式** [第132頁](#)

從電腦操控投影機

顯示操作視窗

執行任何操作之前，請先檢查下列各項。

- 電腦與投影機確實都連接至網路。
- 從**網路選單**，將 **Crestron RoomView** 設定為**開啟**。
 - ☛ **網路 - 其他 - Crestron RoomView** [第143頁](#)

1

在電腦上啟動網路瀏覽器。

2

在網路瀏覽器的地址欄中輸入投影機的 IP 地址，然後按鍵盤上的 Enter 鍵。

操作視窗就會顯示。

使用操作視窗

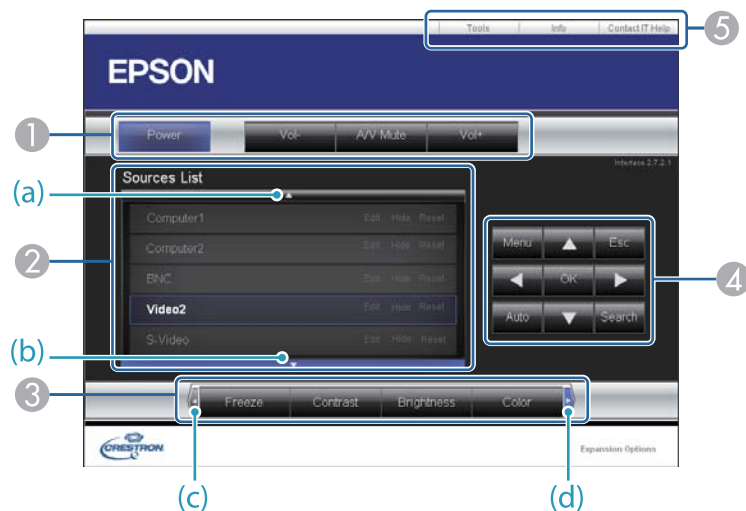

1 按一下這些按鈕時，可以執行下列操作。

按鈕	功能
Power	開啟或關閉投影機電源。
Vol-/Vol+	調節音量。
A/V Mute	開啟或關閉視頻和音頻。 ☛ “暫時隱藏影像與聲音 (A/V靜音)” 第110頁

2 切換為所選取的輸入訊源影像。若要顯示未出現於 Source List 中的輸入訊源，請按一下 (a) 或 (b) 上下捲動。目前的視頻信號輸入訊源會以藍色顯示。必要時，您可以更改訊源名稱。

3 按一下這些按鈕時，可以執行下列操作。若要顯示未出現於 Source List 中的按鈕，請按一下 (c) 或 (d) 左右捲動。

按鈕	功能
Freeze	已暫停或解除暫停影像。 ☛ “靜止影像 (靜止)” 第111頁
Contrast	調整影像的明暗差。
Brightness	調整影像亮度。
Color	調整影像的顏色深淺。
Sharpness	調整影像清晰度。
Zoom	按一下 [⊕] 鈕，可放大影像而不改變投影大小。按一下 [⊖] 鈕，可縮小使用 [⊕] 鈕放大的影像。按一下 [▲][▼][◀][▶] 鈕，可變更放大影像的位置。 ☛ “放大部分影像 (E 變焦)” 第111頁

4 [▲][▼][◀][▶] 鈕執行的操作與遙控器上的 [▲][▼][◀][▶] 鈕相同。按一下其他按鈕時，可以執行下列操作。

按鈕	功能
OK	執行與遙控器上 [↵] 鈕相同的操作。 ☛ “遙控器” 第18頁
Menu	顯示及關閉配置選單。
Auto	從 Computer 埠投影類比 RGB 信號時，如果按一下此鈕，可以自動最佳化跟蹤、同步和位置。
Search	切換到傳送影像的下一個輸入源。 ☛ “自動偵測輸入信號並變更投影的影像 (訊源搜尋)” 第55頁
Esc	執行與遙控器上 [Esc] 鈕相同的操作。 ☛ “遙控器” 第18頁

5 按一下這些標籤時，可以執行下列操作。

標籤	功能
Contact IT Help	顯示“服務台”視窗。用來傳送訊息給系統管理員，以及接收系統管理員的訊息(使用 Crestron RoomView® Express 的管理員)。
Info	顯示有關目前所連接投影機的資訊。
Tools	變更目前所連接投影機的設定。請參閱下節內容。

使用工具視窗

當您在操作視窗上按一下 **Tools** 標籤時，會顯示下列視窗。您可以使用此視窗來變更目前所連接投影機的設定。

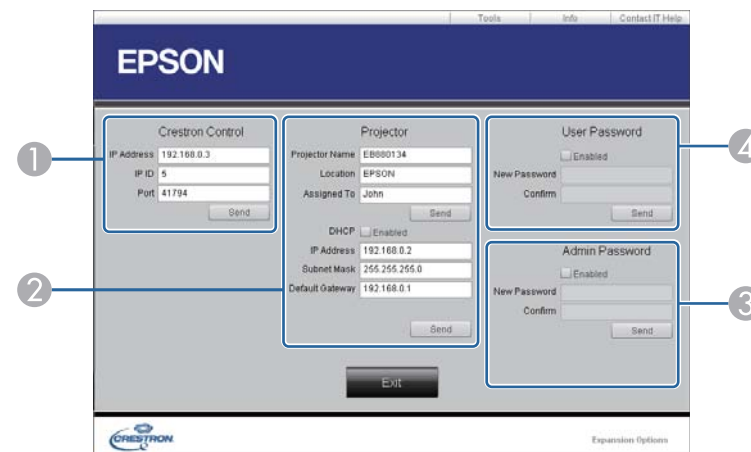

- ① **Crestron Control**
設定 Crestron® 中央控制器。
- ② **Projector**
可設定項目如下。

項目	功能
Projector Name	輸入名稱以區別目前所連接的投影機與網路上其他投影機。(名稱最多只能有 15 個單位元英數字元。)
Location	輸入網路上目前所連接投影機的安裝位置名稱。(名稱最多只能有 32 個單位元英數字元和符號。)
Assigned To	輸入投影機的使用者名稱。(名稱最多只能有 32 個單位元英數字元和符號。)
DHCP	選取 Enabled 核取方塊以便使用 DHCP。如果已啟用 DHCP，就無法輸入 IP 地址。
IP Address	輸入 IP 地址，以指派至目前連接的投影機。
Subnet Mask	輸入目前所連接投影機的子網路遮罩。
Default Gateway	輸入目前所連接投影機的閘道地址。

項目	功能
Send	按一下此鈕，即可確認對 Projector 所做的變更。

3 **Admin Password**

選取 **Enabled** 核取方塊，要求必須有密碼才能開啟 Tools 視窗。
可設定項目如下。

項目	功能
New Password	變更開啟 Tools 視窗的密碼時，請輸入新密碼。(名稱最多只能有 26 個單位元英數字元。)
Confirm	輸入與 New Password 中所輸入相同的密碼。如果密碼不同，就會顯示錯誤。
Send	按一下此鈕，即可確認對 Admin Password 所做的變更。

4 **User Password**

選取 **Enabled** 核取方塊，要求必須有密碼才能在電腦上開啟操作視窗。
可設定項目如下。

項目	功能
New Password	變更開啟操作視窗的密碼時，請輸入新密碼(名稱最多只能有 26 個單位元英數字元。)
Confirm	輸入與 New Password 中所輸入相同的密碼。如果密碼不同，就會顯示錯誤。
Send	按一下此鈕，即可確認對 User Password 所做的變更。

下列選購件及消耗品均可使用。必要時請購買這些產品。下列為截至 2016 年 1 月為止的選購件及消耗品清單。產品可取得性視購買國家而定，選購件詳情可不經通知隨時變更。

選購件

鏡頭組件

ELPLX01、ELPLU03、ELPLU04、ELPLW05、ELPLW06、ELPLM08、ELPLM09、ELPLM10、ELPLM11、ELPLL08

有關每個鏡頭投影距離的詳細資訊，請參閱下列章節。

☛ “投影屏大小及投影距離” 第207頁

電腦纜線 ELPKC02

(1.8 m - 迷你 D-Sub 15 針/迷你 D-Sub 15 針)

這與投影機隨附的電腦纜線相同。

電腦纜線 ELPKC09

(3 m - 迷你 D-Sub 15 針/迷你 D-Sub 15 針)

電腦纜線 ELPKC10

(20 m - 迷你 D-Sub 15 針/迷你 D-Sub 15 針)

本機隨附的電腦纜線長度不夠時，可使用任何一種延長纜線。

分量視頻纜線 ELPKC19

(3 m - 迷你 D-Sub 15-針/RCA 公接頭 ×3)

用以連接分量視頻▶ 源。

遙控器纜線組 ELPKC28

(10 m 2 條裝)

使用此纜線可確保在遠處使用遙控器操作。

無線滑鼠接收器 ELPST16

使用此接收器可利用投影機遙控器在電腦上控制滑鼠游標，或者向上/向下翻頁。

HDBaseT 發射器 ELPHD01

此發射器可執行一根 LAN 纜線的 HDMI 信號與控制信號的長距離傳輸。以 HDBaseT▶ 標準為基礎。

(不支援 HDCP 2.2。)

無線 LAN 組件 ELPAP10

以無線方式將投影機連接至電腦進行投影時使用。

Quick Wireless Connection USB Key ELPAP09

當您想在投影機和安裝了 Windows 的電腦之間快速建立一對一連接時使用。

偏光鏡 ELPLL01

在堆疊兩台投影機及投影 3D 影像時使用。

被動式 3D 眼鏡 (標準五件式組合) ELPGS02A

被動式 3D 眼鏡 (兒童用五件式組合) ELPGS02B

被動式偏光 3D 眼鏡。使用投影機觀看 3D 影像時使用。

文件相機 ELPDC13、ELPDC21

投影書籍、OHP 文件或投影片等影像時使用。

天花板線路管 (450 mm) * ELPFP13

天花板線路管 (700 mm) * ELPFP14

投影機安裝在挑高式天花板上時使用。

天花板吊架* ELPMB22

低天花板吊架* ELPMB47

高天花板吊架* ELPMB48

投影機安裝在天花板上時使用。

* 將投影機懸吊在天花板下時需要特殊專長。與經銷商聯繫，或按照Epson投影機聯繫清單中所提供的地址，與離您最近的維修據點聯繫。

☛ [Epson投影機聯繫清單](#)

消耗品

燈泡組件 ELPLP93

用於更換壽命已到的燈泡。

空氣濾網 ELPAF30
用作空氣濾網的替換。

投影距離 (適用於 EB-G7905U/EB-G7900U/EB-G7500U/EB-G7400U/EB-G7200W/EB-G7000W)

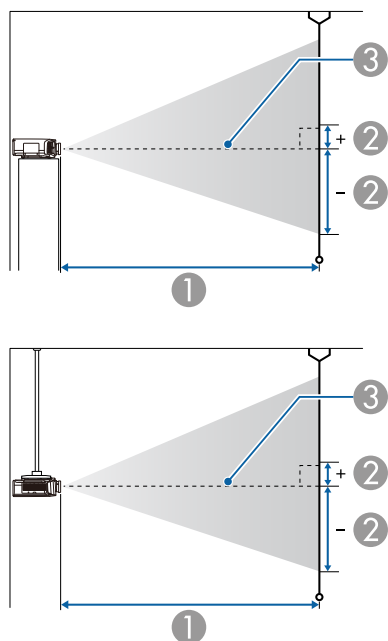

- ① 投影距離
- ② 從鏡頭中心到屏幕底部的距離。距離會根據垂直鏡頭移動的設定而變更。
- ③ 鏡頭中心

ELPLM08

本節顯示配有鏡頭之機型的投影距離。

單位：cm

4:3 投影屏大小		①	②
		最短 (廣角) 到 最長 (望遠)	垂直鏡頭移動 上到下
45"	100x75	156 - 253	-81 - +12
50"	102x76	174 - 281	-90 - +13
60"	122x91	210 - 338	-108 - +16
80"	163x122	281 - 453	-143 - +22
100"	203x152	353 - 567	-179 - +27
120"	244x183	424 - 681	-215 - +32
150"	305x229	532 - 853	-269 - +40
200"	406x305	711 - 1139	-359 - +54
250"	508x381	890 - 1424	-448 - +67
265"	539x404	943 - 1510	-475 - +71

單位：cm

16:9 投影屏大小		①	②
		最短 (廣角) 到 最長 (望遠)	垂直鏡頭移動 上到下
49"	108x61	154 - 250	-76 - +15
50"	111x62	157 - 255	-78 - +16
60"	133x75	190 - 307	-94 - +19
80"	177x100	255 - 411	-125 - +25
100"	221x125	320 - 514	-156 - +31
120"	266x149	385 - 618	-187 - +38
150"	332x187	482 - 774	-234 - +47
200"	443x249	645 - 1033	-312 - +63
250"	553x311	807 - 1293	-390 - +78

16:9 投影屏大小		①	②
		最短(廣角)到 最長(望遠)	垂直鏡頭移動 上到下
290"	642x361	937 - 1500	-452 - +91

單位：cm

16:10 投影屏大小		①	②
		最短(廣角)到 最長(望遠)	垂直鏡頭移動 上到下
50"	108x67	153 - 248	-79 - +12
60"	130x81	185 - 298	-95 - +14
80"	172x108	248 - 399	-127 - +19
100"	215x135	311 - 500	-158 - +24
120"	258x162	374 - 601	-190 - +29
150"	323x202	469 - 753	-238 - +36
200"	431x269	627 - 1005	-317 - +48
250"	538x337	785 - 1258	-396 - +59
300"	646x404	943 - 1510	-475 - +71

ELPLX01

請參閱鏡頭組件隨附的使用說明書。

ELPLU03

單位：cm

4:3 投影屏大小		①	②
		最短(廣角)到 最長(望遠)	垂直鏡頭移動 上到下
71"	144x108	112 - 135	-127 - +19

4:3 投影屏大小		①	②
		最短(廣角)到 最長(望遠)	垂直鏡頭移動 上到下
80"	163x122	126 - 152	-143 - +22
100"	203x152	159 - 191	-179 - +27
120"	244x183	191 - 230	-215 - +32
150"	305x229	240 - 289	-269 - +40
200"	406x305	321 - 386	-359 - +54
250"	508x381	403 - 483	-448 - +67
265"	539x404	427 - 513	-475 - +71

單位：cm

16:9 投影屏大小		①	②
		最短(廣角)到 最長(望遠)	垂直鏡頭移動 上到下
78"	173x97	111 - 134	-122 - +24
80"	177x100	114 - 138	-125 - +25
100"	221x125	144 - 173	-156 - +31
120"	266x149	173 - 209	-187 - +38
150"	332x187	218 - 262	-234 - +47
200"	443x249	291 - 350	-312 - +63
250"	553x311	365 - 439	-390 - +78
290"	642x361	424 - 509	-452 - +91

單位：cm

16:10 投影屏大小		①	②
		最短(廣角)到 最長(望遠)	垂直鏡頭移動 上到下
80"	172x108	111 - 134	-127 - +19

16:10 投影屏大小		①	②
		最短(廣角)到 最長(望遠)	垂直鏡頭移動 上到下
100"	215x135	140 - 168	-158 - +24
120"	258x162	169 - 203	-190 - +29
150"	323x202	212 - 255	-238 - +36
200"	431x269	283 - 341	-317 - +48
250"	538x337	355 - 427	-396 - +59
300"	646x404	427 - 513	-475 - +71

單位：cm

16:9 投影屏大小		①	②
		最短(廣角)到 最長(望遠)	垂直鏡頭移動 上到下
49"	108x61	92 - 112	-76 - +15
50"	111x62	94 - 114	-78 - +16
60"	133x75	114 - 138	-94 - +19
80"	177x100	154 - 186	-125 - +25
100"	221x125	194 - 234	-156 - +31
120"	266x149	234 - 282	-187 - +38
150"	332x187	293 - 354	-234 - +47
200"	443x249	393 - 473	-312 - +63
250"	553x311	493 - 593	-390 - +78
290"	642x361	573 - 689	-452 - +91

ELPLU04/ELPLU02

單位：cm

4:3 投影屏大小		①	②
		最短(廣角)到 最長(望遠)	垂直鏡頭移動 上到下
45"	100x75	93 - 113	-81 - +12
50"	102x76	104 - 126	-90 - +13
60"	122x91	126 - 153	-108 - +16
80"	163x122	170 - 205	-143 - +22
100"	203x152	214 - 258	-179 - +27
120"	244x183	258 - 311	-215 - +32
150"	305x229	324 - 390	-269 - +40
200"	406x305	434 - 522	-359 - +54
250"	508x381	543 - 654	-448 - +67
265"	539x404	576 - 693	-475 - +71

單位：cm

16:10 投影屏大小		①	②
		最短(廣角)到 最長(望遠)	垂直鏡頭移動 上到下
50"	108x67	91 - 111	-79 - +12
60"	130x81	111 - 134	-95 - +14
80"	172x108	149 - 181	-127 - +19
100"	215x135	188 - 227	-158 - +24
120"	258x162	227 - 274	-190 - +29
150"	323x202	285 - 344	-238 - +36
200"	431x269	382 - 460	-317 - +48
250"	538x337	479 - 577	-396 - +59
300"	646x404	576 - 693	-475 - +71

ELPLW05

單位：cm

4:3 投影屏大小		①	②
45"	100x75	111 - 158	-81 - +12
50"	102x76	124 - 176	-90 - +13
60"	122x91	150 - 212	-108 - +16
80"	163x122	203 - 285	-143 - +22
100"	203x152	255 - 357	-179 - +27
120"	244x183	308 - 430	-215 - +32
150"	305x229	387 - 539	-269 - +40
200"	406x305	519 - 720	-359 - +54
250"	508x381	650 - 902	-448 - +67
265"	539x404	690 - 956	-475 - +71

單位：cm

16:9 投影屏大小		①	②
49"	108x61	109 - 156	-76 - +15
50"	111x62	112 - 159	-78 - +16
60"	133x75	136 - 192	-94 - +19
80"	177x100	183 - 258	-125 - +25
100"	221x125	231 - 324	-156 - +31
120"	266x149	279 - 390	-187 - +38
150"	332x187	351 - 489	-234 - +47
200"	443x249	470 - 653	-312 - +63
250"	553x311	590 - 818	-390 - +78
290"	642x361	685 - 950	-452 - +91

單位：cm

16:10 投影屏大小		①	②
50"	108x67	109 - 155	-79 - +12
60"	130x81	132 - 187	-95 - +14
80"	172x108	178 - 251	-127 - +19
100"	215x135	225 - 315	-158 - +24
120"	258x162	271 - 379	-190 - +29
150"	323x202	341 - 475	-238 - +36
200"	431x269	457 - 636	-317 - +48
250"	538x337	573 - 796	-396 - +59
300"	646x404	690 - 956	-475 - +71

ELPLW06/ELPLW04

單位：cm

4:3 投影屏大小		①	②
		最短(廣角)到 最長(望遠)	垂直鏡頭移動 上到下
45"	97x61	175 - 240	-81 - +12
50"	102x76	195 - 267	-90 - +13
60"	122x91	236 - 322	-108 - +16
80"	163x122	317 - 432	-143 - +22
100"	203x152	398 - 543	-179 - +27
120"	244x183	479 - 653	-215 - +32
150"	305x229	600 - 818	-269 - +40
200"	406x305	803 - 1094	-359 - +54
250"	508x381	1005 - 1369	-448 - +67
265"	539x404	1066 - 1452	-475 - +71

單位：cm

16:9 投影屏大小		①	②
		最短(廣角)到 最長(望遠)	垂直鏡頭移動 上到下
49"	108x61	173 - 237	-76 - +15
50"	111x62	176 - 242	-78 - +16
60"	133x75	213 - 292	-94 - +19
80"	177x100	287 - 392	-125 - +25
100"	221x125	360 - 492	-156 - +31
120"	266x149	434 - 592	-187 - +38
150"	332x187	544 - 742	-234 - +47
200"	443x249	728 - 992	-312 - +63
250"	553x311	912 - 1242	-390 - +78
290"	642x361	1059 - 1442	-452 - +91

單位：cm

16:10 投影屏大小		①	②
		最短(廣角)到 最長(望遠)	垂直鏡頭移動 上到下
50"	108x67	172 - 235	-79 - +12
60"	130x81	207 - 284	-95 - +14
80"	172x108	279 - 381	-127 - +19
100"	215x135	350 - 478	-158 - +24
120"	258x162	422 - 576	-190 - +29
150"	323x202	529 - 722	-238 - +36
200"	431x269	708 - 965	-317 - +48
250"	538x337	887 - 1208	-396 - +59
300"	646x404	1066 - 1452	-475 - +71

ELPLM09/ELPLS04

單位：cm

4:3 投影屏大小		①	②
		最短(廣角)到 最長(望遠)	垂直鏡頭移動 上到下
45"	100x75	233 - 379	-81 - +12
50"	102x76	260 - 422	-90 - +13
60"	122x91	313 - 508	-108 - +16
80"	163x122	420 - 679	-143 - +22
100"	203x152	527 - 851	-179 - +27
120"	244x183	635 - 1023	-215 - +32
150"	305x229	795 - 1281	-269 - +40
200"	406x305	1063 - 1711	-359 - +54
250"	508x381	1331 - 2140	-448 - +67
265"	539x404	1411 - 2269	-475 - +71

單位：cm

16:9 投影屏大小		①	②
		最短(廣角)到 最長(望遠)	垂直鏡頭移動 上到下
49"	108x61	230 - 374	-76 - +15
50"	111x62	235 - 382	-78 - +16
60"	133x75	284 - 460	-94 - +19
80"	177x100	381 - 616	-125 - +25
100"	221x125	478 - 772	-156 - +31
120"	266x149	575 - 928	-187 - +38
150"	332x187	721 - 1162	-234 - +47
200"	443x249	964 - 1552	-312 - +63

16:9 投影屏大小		①	②
		最短 (廣角) 到 最長 (望遠)	垂直鏡頭移動 上到下
250"	553x311	1207 - 1942	-390 - +78
290"	642x361	1402 - 2254	-452 - +91

單位：cm

16:10 投影屏大小		①	②
		最短 (廣角) 到 最長 (望遠)	垂直鏡頭移動 上到下
50"	108x67	229 - 372	-79 - +12
60"	130x81	276 - 447	-95 - +14
80"	172x108	370 - 599	-127 - +19
100"	215x135	465 - 751	-158 - +24
120"	258x162	560 - 903	-190 - +29
150"	323x202	702 - 1131	-238 - +36
200"	431x269	938 - 1510	-317 - +48
250"	538x337	1175 - 1890	-396 - +59
300"	646x404	1411 - 2269	-475 - +71

單位：cm

ELPLM10/ELPLM06

4:3 投影屏大小		①	②
		最短 (廣角) 到 最長 (望遠)	垂直鏡頭移動 上到下
45"	100x75	359 - 549	-81 - +12
50"	102x76	400 - 611	-90 - +13
60"	122x91	483 - 736	-108 - +16

4:3 投影屏大小		①	②
		最短 (廣角) 到 最長 (望遠)	垂直鏡頭移動 上到下
80"	163x122	648 - 986	-143 - +22
100"	203x152	813 - 1236	-179 - +27
120"	244x183	979 - 1485	-215 - +32
150"	305x229	1227 - 1860	-269 - +40
200"	406x305	1640 - 2484	-359 - +54
250"	508x381	2053 - 3109	-448 - +67
265"	539x404	2177 - 3296	-475 - +71

單位：cm

16:9 投影屏大小		①	②
		最短 (廣角) 到 最長 (望遠)	垂直鏡頭移動 上到下
49"	108x61	355 - 542	-76 - +15
50"	111x62	362 - 554	-78 - +16
60"	133x75	437 - 667	-94 - +19
80"	177x100	587 - 894	-125 - +25
100"	221x125	737 - 1121	-156 - +31
120"	266x149	887 - 1347	-187 - +38
150"	332x187	1112 - 1687	-234 - +47
200"	443x249	1488 - 2254	-312 - +63
250"	553x311	1863 - 2821	-390 - +78
290"	642x361	2163 - 3275	-452 - +91

單位：cm

16:10 投影屏大小		①	②
		最短(廣角)到最長(望遠)	垂直鏡頭移動上到下
50"	108x67	352 - 538	-79 - +12
60"	130x81	425 - 649	-95 - +14
80"	172x108	571 - 869	-127 - +19
100"	215x135	717 - 1090	-158 - +24
120"	258x162	863 - 1311	-190 - +29
150"	323x202	1082 - 1641	-238 - +36
200"	431x269	1447 - 2193	-317 - +48
250"	538x337	1812 - 2744	-396 - +59
300"	646x404	2177 - 3296	-475 - +71

ELPLM11/ELPLM07

單位：cm

4:3 投影屏大小		①	②
		最短(廣角)到最長(望遠)	垂直鏡頭移動上到下
45"	100x75	521 - 799	-81 - +12
50"	102x76	582 - 890	-90 - +13
60"	122x91	703 - 1073	-108 - +16
80"	163x122	945 - 1438	-143 - +22
100"	203x152	1188 - 1804	-179 - +27
120"	244x183	1430 - 2169	-215 - +32
150"	305x229	1793 - 2717	-269 - +40
200"	406x305	2399 - 3631	-359 - +54
250"	508x381	3005 - 4544	-448 - +67

4:3 投影屏大小		①	②
		最短(廣角)到最長(望遠)	垂直鏡頭移動上到下
265"	539x404	3186 - 4819	-475 - +71

單位：cm

16:9 投影屏大小		①	②
		最短(廣角)到最長(望遠)	垂直鏡頭移動上到下
49"	108x61	515 - 789	-76 - +15
50"	111x62	526 - 806	-78 - +16
60"	133x75	636 - 972	-94 - +19
80"	177x100	856 - 1304	-125 - +25
100"	221x125	1076 - 1635	-156 - +31
120"	266x149	1296 - 1967	-187 - +38
150"	332x187	1626 - 2465	-234 - +47
200"	443x249	2176 - 3294	-312 - +63
250"	553x311	2726 - 4124	-390 - +78
290"	642x361	3166 - 4787	-452 - +91

單位：cm

16:10 投影屏大小		①	②
		最短(廣角)到最長(望遠)	垂直鏡頭移動上到下
50"	108x67	511 - 784	-79 - +12
60"	130x81	618 - 945	-95 - +14
80"	172x108	832 - 1268	-127 - +19
100"	215x135	1046 - 1591	-158 - +24
120"	258x162	1260 - 1913	-190 - +29

16:10 投影屏大小		①	②
		最短(廣角)到 最長(望遠)	垂直鏡頭移動 上到下
150"	323x202	1581 - 2398	-238 - +36
200"	431x269	2116 - 3205	-317 - +48
250"	538x337	2651 - 4012	-396 - +59
300"	646x404	3186 - 4819	-475 - +71

單位：cm

16:9 投影屏大小		①	②
		最短(廣角)到 最長(望遠)	垂直鏡頭移動 上到下
49"	108x61	767 - 1082	-76 - +15
50"	111x62	784 - 1105	-78 - +16
60"	133x75	947 - 1332	-94 - +19
80"	177x100	1273 - 1787	-125 - +25
100"	221x125	1599 - 2241	-156 - +31
120"	266x149	1925 - 2696	-187 - +38
150"	332x187	2414 - 3378	-234 - +47
200"	443x249	3230 - 4514	-312 - +63
250"	553x311	4045 - 5650	-390 - +78
290"	642x361	4697 - 6560	-452 - +91

ELPLL08/ELPLL07

單位：cm

4:3 投影屏大小		①	②
		最短(廣角)到 最長(望遠)	垂直鏡頭移動 上到下
45"	100x75	776 - 1095	-81 - +12
50"	102x76	866 - 1220	-90 - +13
60"	122x91	1046 - 1470	-108 - +16
80"	163x122	1405 - 1971	-143 - +22
100"	203x152	1764 - 2472	-179 - +27
120"	244x183	2124 - 2972	-215 - +32
150"	305x229	2662 - 3724	-269 - +40
200"	406x305	3561 - 4975	-359 - +54
250"	508x381	4459 - 6227	-448 - +67
265"	539x404	4728 - 6602	-475 - +71

單位：cm

16:10 投影屏大小		①	②
		最短(廣角)到 最長(望遠)	垂直鏡頭移動 上到下
50"	108x67	761 - 1074	-79 - +12
60"	130x81	920 - 1295	-95 - +14
80"	172x108	1237 - 1737	-127 - +19
100"	215x135	1555 - 2180	-158 - +24
120"	258x162	1872 - 2622	-190 - +29
150"	323x202	2348 - 3285	-238 - +36
200"	431x269	3141 - 4391	-317 - +48
250"	538x337	3935 - 5497	-396 - +59
300"	646x404	4728 - 6602	-475 - +71

ELPLR04

不支援鏡頭移動。

單位：cm

4:3 投影屏大小		①	②
45"	91x69	102	-34
50"	102x76	114	-38
60"	122x91	138	-46
80"	163x122	186	-61
100"	203x152	234	-76
120"	244x183	282	-91
150"	305x229	354	-114
200"	406x305	473	-152
250"	508x381	593	-191
265"	538x404	629	-202

單位：cm

16:9 投影屏大小		①	②
49"	108x61	101	-30
50"	111x62	103	-31
60"	133x75	124	-37
80"	177x100	168	-50
100"	221x125	212	-62
120"	266x149	255	-75
150"	332x187	320	-93
200"	443x249	429	-125
250"	553x311	538	-156
265"	587x330	625	-165

單位：cm

16:10 投影屏大小		①	②
50"	108x67	100	-33
60"	130x81	121	-40
80"	172x108	163	-54
100"	215x135	206	-67
120"	258x162	248	-81
150"	323x202	312	-101
200"	431x269	417	-135
250"	538x337	523	-168
300"	646x404	629	-202

投影距離 (適用於 EB-G7805/EB-G7800/EB-G7100)

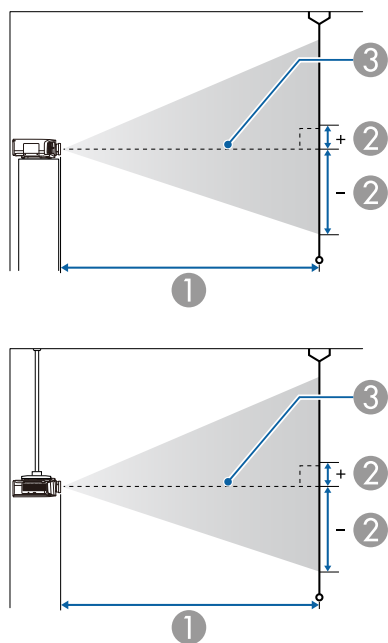

- ① 投影距離
- ② 從鏡頭中心到屏幕底部的距離。距離會根據垂直鏡頭移動的設定而變更。
- ③ 鏡頭中心

ELPLM08

本節顯示配有標準鏡頭之機型的投影距離。

單位：cm

4:3 投影屏大小		①	②
		最短(廣角)到最長(望遠)	垂直鏡頭移動上到下
50"	102x76	147 - 239	-82 - +6
60"	122x91	178 - 288	-98 - +7
80"	163x122	239 - 385	-131 - +9
100"	203x152	299 - 482	-164 - +12
120"	244x183	360 - 580	-197 - +14
150"	305x229	452 - 726	-246 - +17
200"	406x305	604 - 969	-328 - +23
250"	508x381	756 - 1213	-410 - +29
300"	610x457	908 - 1456	-492 - +35

單位：cm

16:9 投影屏大小		①	②
		最短(廣角)到最長(望遠)	垂直鏡頭移動上到下
46"	102x57	148 - 240	-73 - +15
50"	111x62	161 - 261	-79 - +17
60"	133x75	194 - 314	-95 - +20
80"	177x100	260 - 420	-126 - +27
100"	221x125	327 - 526	-158 - +33
120"	266x149	393 - 632	-189 - +40
150"	332x187	493 - 791	-237 - +50
200"	443x249	658 - 1057	-316 - +67
250"	553x311	824 - 1322	-395 - +83
275"	609x342	907 - 1454	-434 - +92

單位：cm

16:10 投影屏大小		①	②
		最短(廣角)到最長(望遠)	垂直鏡頭移動上到下
48"	103x65	150 - 243	-77 - +12
50"	108x67	156 - 254	-80 - +13
60"	130x81	189 - 305	-96 - +15
80"	172x108	253 - 408	-128 - +21
100"	215x135	318 - 512	-160 - +26
120"	258x162	382 - 615	-192 - +31
150"	323x202	479 - 770	-241 - +39
200"	431x269	640 - 1028	-321 - +51
250"	538x337	802 - 1286	-401 - +64
280"	603x377	899 - 1441	-449 - +72

ELPLX01

請參閱鏡頭組件隨附的使用說明書。

ELPLU03

單位：cm

4:3 投影屏大小		①	②
		最短(廣角)到最長(望遠)	垂直鏡頭移動上到下
80"	163x122	107 - 129	-131 - +9
100"	203x152	134 - 162	-164 - +12
120"	244x183	162 - 196	-197 - +14
150"	305x229	204 - 245	-246 - +17

4:3 投影屏大小		①	②
		最短(廣角)到最長(望遠)	垂直鏡頭移動上到下
200"	406x305	273 - 328	-328 - +23
250"	508x381	342 - 411	-410 - +29
300"	610x457	411 - 494	-492 - +35

單位：cm

16:9 投影屏大小		①	②
		最短(廣角)到最長(望遠)	垂直鏡頭移動上到下
74"	164x92	108 - 130	-117 - +25
80"	177x100	117 - 141	-126 - +27
100"	221x125	147 - 177	-158 - +33
120"	266x149	177 - 213	-189 - +40
150"	332x187	222 - 268	-237 - +50
200"	443x249	297 - 358	-316 - +67
250"	553x311	373 - 448	-395 - +83
275"	609x342	410 - 493	-434 - +92

單位：cm

16:10 投影屏大小		①	②
		最短(廣角)到最長(望遠)	垂直鏡頭移動上到下
76"	164x102	108 - 130	-122 - +20
80"	172x108	113 - 137	-128 - +21
100"	215x135	143 - 172	-160 - +26
120"	258x162	172 - 208	-192 - +31
150"	323x202	216 - 260	-241 - +39

16:10 投影屏大小		①	②
		最短(廣角)到 最長(望遠)	垂直鏡頭移動 上到下
200"	431x269	289 - 348	-321 - +51
250"	538x337	362 - 436	-401 - +64
280"	603x377	406 - 489	-449 - +72

16:9 投影屏大小		①	②
		最短(廣角)到 最長(望遠)	垂直鏡頭移動 上到下
60"	133x75	117 - 141	-95 - +20
80"	177x100	157 - 191	-126 - +27
100"	221x125	198 - 240	-158 - +33
120"	266x149	239 - 289	-189 - +40
150"	332x187	300 - 362	-237 - +50
200"	443x249	402 - 485	-316 - +67
250"	553x311	504 - 607	-395 - +83
275"	609x342	555 - 669	-434 - +92

ELPLU04/ELPLU02

單位：cm

4:3 投影屏大小		①	②
		最短(廣角)到 最長(望遠)	垂直鏡頭移動 上到下
50"	102x76	88 - 107	-82 - +6
60"	122x91	107 - 129	-98 - +7
80"	163x122	144 - 174	-131 - +9
100"	203x152	181 - 219	-164 - +12
120"	244x183	219 - 264	-197 - +14
150"	305x229	275 - 332	-246 - +17
200"	406x305	368 - 444	-328 - +23
250"	508x381	462 - 557	-410 - +29
300"	610x457	555 - 669	-492 - +35

單位：cm

16:9 投影屏大小		①	②
		最短(廣角)到 最長(望遠)	垂直鏡頭移動 上到下
46"	102x57	88 - 107	-73 - +15
50"	111x62	96 - 117	-79 - +17

單位：cm

16:10 投影屏大小		①	②
		最短(廣角)到 最長(望遠)	垂直鏡頭移動 上到下
48"	103x65	90 - 109	-77 - +12
50"	108x67	93 - 114	-80 - +13
60"	130x81	113 - 138	-96 - +15
80"	172x108	153 - 185	-128 - +21
100"	215x135	193 - 233	-160 - +26
120"	258x162	232 - 281	-192 - +31
150"	323x202	292 - 352	-241 - +39
200"	431x269	391 - 471	-321 - +51
250"	538x337	490 - 591	-401 - +64
280"	603x377	549 - 662	-449 - +72

ELPLW05

單位：cm

4:3 投影屏大小		①	②
50"	102x76	104 - 149	-82 - +6
60"	122x91	127 - 180	-98 - +7
80"	163x122	171 - 242	-131 - +9
100"	203x152	216 - 303	-164 - +12
120"	244x183	261 - 365	-197 - +14
150"	305x229	328 - 458	-246 - +17
200"	406x305	440 - 612	-328 - +23
250"	508x381	552 - 767	-410 - +29
300"	610x457	664 - 922	-492 - +35

單位：cm

16:9 投影屏大小		①	②
46"	102x57	104 - 149	-73 - +15
50"	111x62	114 - 163	-79 - +17
60"	133x75	139 - 196	-95 - +20
80"	177x100	187 - 264	-126 - +27
100"	221x125	236 - 331	-158 - +33
120"	266x149	285 - 398	-189 - +40
150"	332x187	358 - 499	-237 - +50
200"	443x249	480 - 668	-316 - +67
250"	553x311	602 - 836	-395 - +83
275"	609x342	663 - 920	-434 - +92

單位：cm

16:10 投影屏大小		①	②
48"	103x65	106 - 151	-77 - +12
50"	108x67	111 - 158	-80 - +13
60"	130x81	135 - 191	-96 - +15
80"	172x108	182 - 256	-128 - +21
100"	215x135	230 - 322	-160 - +26
120"	258x162	277 - 387	-192 - +31
150"	323x202	348 - 486	-241 - +39
200"	431x269	467 - 650	-321 - +51
250"	538x337	586 - 813	-401 - +64
280"	603x377	657 - 912	-449 - +72

ELPLW06/ELPLW04

單位：cm

4:3 投影屏大小		①	②
		最短(廣角)到 最長(望遠)	垂直鏡頭移動 上到下
50"	102x76	165 - 227	-82 - +6
60"	122x91	199 - 274	-98 - +7
80"	163x122	268 - 368	-131 - +9
100"	203x152	337 - 461	-164 - +12
120"	244x183	406 - 555	-197 - +14
150"	305x229	509 - 696	-246 - +17
200"	406x305	682 - 930	-328 - +23
250"	508x381	854 - 1164	-410 - +29
300"	610x457	1026 - 1398	-492 - +35

單位：cm

16:9 投影屏大小		①	②
		最短(廣角)到 最長(望遠)	垂直鏡頭移動 上到下
46"	102x57	165 - 228	-73 - +15
50"	111x62	180 - 248	-79 - +17
60"	133x75	218 - 299	-95 - +20
80"	177x100	293 - 401	-126 - +27
100"	221x125	368 - 503	-158 - +33
120"	266x149	443 - 605	-189 - +40
150"	332x187	556 - 759	-237 - +50
200"	443x249	743 - 1014	-316 - +67
250"	553x311	931 - 1269	-395 - +83
275"	609x342	1025 - 1397	-434 - +92

單位：cm

16:10 投影屏大小		①	②
		最短(廣角)到 最長(望遠)	垂直鏡頭移動 上到下
48"	98x73	168 - 231	-77 - +12
50"	108x67	175 - 241	-80 - +13
60"	130x81	212 - 291	-96 - +15
80"	172x108	285 - 390	-128 - +21
100"	215x135	358 - 489	-160 - +26
120"	258x162	431 - 589	-192 - +31
150"	323x202	540 - 738	-241 - +39
200"	431x269	723 - 986	-321 - +51
250"	538x337	906 - 1234	-401 - +64

16:10 投影屏大小		①	②
		最短(廣角)到 最長(望遠)	垂直鏡頭移動 上到下
280"	603x377	1015 - 1383	-449 - +72

ELPLM09/ELPLS04

單位：cm

4:3 投影屏大小		①	②
		最短(廣角)到 最長(望遠)	垂直鏡頭移動 上到下
50"	102x76	219 - 358	-82 - +6
60"	122x91	265 - 431	-98 - +7
80"	163x122	356 - 578	-131 - +9
100"	203x152	447 - 724	-164 - +12
120"	244x183	538 - 870	-197 - +14
150"	305x229	674 - 1090	-246 - +17
200"	406x305	902 - 1456	-328 - +23
250"	508x381	1129 - 1822	-410 - +29
300"	610x457	1357 - 2188	-492 - +35

單位：cm

16:9 投影屏大小		①	②
		最短(廣角)到 最長(望遠)	垂直鏡頭移動 上到下
46"	102x57	220 - 359	-73 - +15
50"	111x62	240 - 391	-79 - +17
60"	133x75	289 - 471	-95 - +20
80"	177x100	389 - 630	-126 - +27

16:9 投影屏大小		①	②
		最短(廣角)到 最長(望遠)	垂直鏡頭移動 上到下
100"	221x125	488 - 790	-158 - +33
120"	266x149	587 - 949	-189 - +40
150"	332x187	736 - 1188	-237 - +50
200"	443x249	983 - 1587	-316 - +67
250"	553x311	1231 - 1986	-395 - +83
275"	609x342	1355 - 2185	-434 - +92

單位：cm

16:10 投影屏大小		①	②
		最短(廣角)到 最長(望遠)	垂直鏡頭移動 上到下
48"	103x65	223 - 364	-77 - +12
50"	108x67	233 - 380	-80 - +13
60"	130x81	281 - 458	-96 - +15
80"	172x108	378 - 613	-128 - +21
100"	215x135	474 - 768	-160 - +26
120"	258x162	571 - 923	-192 - +31
150"	323x202	715 - 1156	-241 - +39
200"	431x269	957 - 1544	-321 - +51
250"	538x337	1198 - 1932	-401 - +64
280"	603x377	1342 - 2165	-449 - +72

ELPLM10/ELPLM06

單位：cm

4:3 投影屏大小		①	②
		最短(廣角)到 最長(望遠)	垂直鏡頭移動 上到下
50"	102x76	338 - 519	-82 - +6
60"	122x91	409 - 625	-98 - +7
80"	163x122	549 - 838	-131 - +9
100"	203x152	690 - 1051	-164 - +12
120"	244x183	831 - 1264	-197 - +14
150"	305x229	1041 - 1583	-246 - +17
200"	406x305	1393 - 2115	-328 - +23
250"	508x381	1744 - 2647	-410 - +29
300"	610x457	2096 - 3179	-492 - +35

單位：cm

16:9 投影屏大小		①	②
		最短(廣角)到 最長(望遠)	垂直鏡頭移動 上到下
46"	102x57	339 - 520	-73 - +15
50"	111x62	370 - 567	-79 - +17
60"	133x75	446 - 682	-95 - +20
80"	177x100	600 - 914	-126 - +27
100"	221x125	753 - 1146	-158 - +33
120"	266x149	906 - 1378	-189 - +40
150"	332x187	1136 - 1726	-237 - +50
200"	443x249	1519 - 2305	-316 - +67
250"	553x311	1902 - 2885	-395 - +83

16:9 投影屏大小		①	②
		最短(廣角)到 最長(望遠)	垂直鏡頭移動 上到下
275"	609x342	2093 - 3175	-434 - +92

單位：cm

16:10 投影屏大小		①	②
		最短(廣角)到 最長(望遠)	垂直鏡頭移動 上到下
48"	103x65	345 - 528	-77 - +12
50"	108x67	360 - 551	-80 - +13
60"	130x81	434 - 664	-96 - +15
80"	172x108	583 - 889	-128 - +21
100"	215x135	732 - 1115	-160 - +26
120"	258x162	881 - 1340	-192 - +31
150"	323x202	1105 - 1679	-241 - +39
200"	431x269	1477 - 2243	-321 - +51
250"	538x337	1850 - 2807	-401 - +64
280"	603x377	2073 - 3145	-449 - +72

ELPLM11/ELPLM07

單位：cm

4:3 投影屏大小		①	②
		最短(廣角)到 最長(望遠)	垂直鏡頭移動 上到下
50"	102x76	492 - 755	-82 - +6
60"	122x91	595 - 910	-98 - +7
80"	163x122	801 - 1221	-131 - +9

4:3 投影屏大小		①	②
		最短(廣角)到 最長(望遠)	垂直鏡頭移動 上到下
100"	203x152	1007 - 1533	-164 - +12
120"	244x183	1213 - 1844	-197 - +14
150"	305x229	1523 - 2311	-246 - +17
200"	406x305	2038 - 3089	-328 - +23
250"	508x381	2554 - 3867	-410 - +29
300"	610x457	3069 - 4645	-492 - +35

單位：cm

16:9 投影屏大小		①	②
		最短(廣角)到 最長(望遠)	垂直鏡頭移動 上到下
46"	102x57	493 - 756	-73 - +15
50"	111x62	538 - 824	-79 - +17
60"	133x75	650 - 994	-95 - +20
80"	177x100	875 - 1333	-126 - +27
100"	221x125	1100 - 1672	-158 - +33
120"	266x149	1324 - 2011	-189 - +40
150"	332x187	1661 - 2519	-237 - +50
200"	443x249	2223 - 3367	-316 - +67
250"	553x311	2784 - 4215	-395 - +83
275"	609x342	3065 - 4638	-434 - +92

單位：cm

16:10 投影屏大小		①	②
		最短(廣角)到 最長(望遠)	垂直鏡頭移動 上到下
48"	103x65	501 - 768	-77 - +12
50"	108x67	523 - 801	-80 - +13
60"	130x81	632 - 966	-96 - +15
80"	172x108	851 - 1296	-128 - +21
100"	215x135	1069 - 1626	-160 - +26
120"	258x162	1288 - 1956	-192 - +31
150"	323x202	1616 - 2451	-241 - +39
200"	431x269	2162 - 3275	-321 - +51
250"	538x337	2708 - 4100	-401 - +64
280"	603x377	3036 - 4595	-449 - +72

ELPLL08/ELPLL07

單位：cm

4:3 投影屏大小		①	②
		最短(廣角)到 最長(望遠)	垂直鏡頭移動 上到下
50"	102x76	732 - 1034	-82 - +6
60"	122x91	885 - 1247	-98 - +7
80"	163x122	1191 - 1674	-131 - +9
100"	203x152	1497 - 2100	-164 - +12
120"	244x183	1802 - 2527	-197 - +14
150"	305x229	2261 - 3166	-246 - +17
200"	406x305	3025 - 4232	-328 - +23
250"	508x381	3790 - 5298	-410 - +29

4:3 投影屏大小		①	②
		最短(廣角)到 最長(望遠)	垂直鏡頭移動 上到下
300"	610x457	4554 - 6364	-492 - +35

單位：cm

16:9 投影屏大小		①	②
		最短(廣角)到 最長(望遠)	垂直鏡頭移動 上到下
46"	102x57	734 - 1037	-73 - +15
50"	111x62	801 - 1130	-79 - +17
60"	133x75	967 - 1362	-95 - +20
80"	177x100	1300 - 1826	-126 - +27
100"	221x125	1633 - 2291	-158 - +33
120"	266x149	1967 - 2755	-189 - +40
150"	332x187	2466 - 3452	-237 - +50
200"	443x249	3299 - 4613	-316 - +67
250"	553x311	4132 - 5775	-395 - +83
275"	609x342	4548 - 6355	-434 - +92

單位：cm

16:10 投影屏大小		①	②
		最短(廣角)到 最長(望遠)	垂直鏡頭移動 上到下
48"	103x65	746 - 1053	-77 - +12
50"	108x67	778 - 1098	-80 - +13
60"	130x81	940 - 1324	-96 - +15
80"	172x108	1264 - 1776	-128 - +21
100"	215x135	1588 - 2228	-160 - +26

16:10 投影屏大小		①	②
		最短(廣角)到 最長(望遠)	垂直鏡頭移動 上到下
120"	258x162	1913 - 2680	-192 - +31
150"	323x202	2399 - 3358	-241 - +39
200"	431x269	3209 - 4488	-321 - +51
250"	538x337	4019 - 5618	-401 - +64
280"	603x377	4505 - 6296	-449 - +72

16:9 投影屏大小		①	②
60"	133x75	127	-37
80"	177x100	172	-50
100"	221x125	216	-62
120"	266x149	261	-75
150"	332x187	327	-93
200"	443x249	439	-125
250"	553x311	550	-156
275"	610x345	605	-172

ELPLR04

不支援鏡頭移動。

單位：cm

4:3 投影屏大小		①	②
50"	102x76	96	-36
60"	122x91	116	-46
80"	163x122	157	-61
100"	203x152	198	-76
120"	244x183	239	-91
150"	305x229	300	-114
200"	406x305	402	-152
250"	508x381	504	-191
300"	610x457	606	-229

單位：cm

16:9 投影屏大小		①	②
46"	102x57	96	-28
50"	111x62	105	-31

單位：cm

16:10 投影屏大小		①	②
48"	103x65	98	-32
50"	108x67	102	-33
60"	130x81	124	-40
80"	172x108	167	-54
100"	215x135	210	-67
120"	258x162	254	-81
150"	323x202	318	-101
200"	431x269	427	-135
250"	538x337	535	-168
280"	603x377	600	-188

偏光鏡 (ELPPL01) 安裝距離

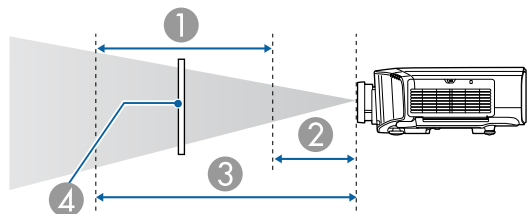

- ① 偏光鏡的可能安裝範圍
- ② 從投影鏡頭到偏光鏡的最短距離
- ③ 從投影鏡頭到偏光鏡的最長距離
- ④ 偏光鏡 (ELPPL01)

EB-G7200W/EB-G7000W

單位：mm

鏡頭種類	①	
	②	③
ELPLM08	150	170
ELPLW06	120	170
ELPLM09	200	240
ELPLM10	300	340
ELPLS04	200	240
ELPLW04	120	170
ELPLM06	300	340

EB-G7905U/EB-G7900U/EB-G7500U/EB-G7400U

單位：mm

鏡頭種類	①	
	②	③
ELPLM08	140	170
ELPLW06	120	170
ELPLM09	180	240
ELPLM10	260	340
ELPLS04	180	240
ELPLW04	120	170
ELPLM06	260	340

EB-G7805/EB-G7800/EB-G7100

單位：mm

鏡頭種類	①	
	②	③
ELPLM08	130	170
ELPLW06	120	170
ELPLM09	170	240
ELPLM10	230	340
ELPLS04	170	240
ELPLW04	120	170
ELPLM06	230	340

可支援的解析度

輸入信號的解析度大於投影機的面板解析度時，畫質可能會降低。

電腦信號（類比 RGB）

信號	刷新率 (Hz)	解析度 (點)
VGA	60/72/75/85	640x480
SVGA	60/72/75/85	800x600
XGA	60/70/75/85	1024x768
WXGA	60	1280x768
	60	1366x768
	60/75/85	1280x800
WXGA+	60/75/85	1440x900
WXGA++	60	1600x900
SXGA	70/75/85	1152x864
	60/75/85	1280x1024
	60/75/85	1280x960
SXGA+	60/75	1400x1050
WSXGA+*1	60	1680x1050
UXGA	60	1600x1200
WUXGA*2	60	1920x1200

*1 僅限 EB-G7905U/EB-G7900U/EB-G7500U/EB-G7400U/EB-G7200W/EB-G7000W。
只有從配置選單選擇廣角做為解析度時才相容。

*2 僅限 EB-G7905U/EB-G7900U/EB-G7500U/EB-G7400U。輸入 VESA CVT-RB
(Reduced Blanking) 信號時才可相容。

即使輸入上述以外的其他信號，還是可能投射影像。但是可能未支援所有的功能。

分量視頻

信號	刷新率 (Hz)	解析度 (點)
SDTV (480i)	60	720x480
SDTV (576i)	50	720x576
SDTV (480p)	60	720x480
SDTV (576p)	50	720x576
HDTV (720p)	50/60	1280x720
HDTV (1080i)	50/60	1920x1080
HDTV (1080p)*	50/60	1920x1080

* 僅適用於來自 Computer 埠的輸入信號。

複合視頻

信號	刷新率 (Hz)	解析度 (點)
TV (NTSC)	60	720x480
TV (SECAM)	50	720x576
TV (PAL)	50/60	720x576

來自 DVI-D 埠、HDMI 埠及 HDBaseT 埠*1 的輸入信號

信號	刷新率 (Hz)	解析度 (點)
VGA	60	640x480
SVGA	60	800x600
XGA	60	1024x768
WXGA	60	1280x800
	60	1366x768
WXGA+	60	1440x900
WXGA++	60	1600x900

信號	刷新率 (Hz)	解析度 (點)
WSXGA+*2	60	1680x1050
SXGA	60	1280x960
	60	1280x1024
SXGA+	60	1400x1050
UXGA	60	1600x1200
WUXGA*3	60	1920x1200
QXGA*4	60	2048x1536
WQHD*4	60	2560x1440
WQXGA*4	60	2560x1600
SDTV (480i/480p)	60	720x480
SDTV (576i/576p)	50	720x576
HDTV (720p)	50/60	1280x720
HDTV (1080i)	50/60	1920x1080
HDTV (1080p)	24/30/50/60	1920x1080
4Kx2K*4	24/25/30/50/60	3840x2160
4Kx2K (SMPTE)*4	24/50/60	4096x2160

*1 使用選購的 HDBaseT 發射器進行 HDMI 連接時。

*2 僅限 EB-G7905U/EB-G7900U/EB-G7500U/EB-G7400U/EB-G7200W/EB-G7000W。

*3 輸入 VESA CVT-RB (Reduced Blanking) 信號時才可相容。

*4 僅限 EB-G7905U/EB-G7900U/EB-G7500U/EB-G7400U。僅適用於 HDMI 輸入。

投影機一般規格

產品名稱	EB-G7905U	EB-G7900U	EB-G7500U	EB-G7400U	EB-G7200W	EB-G7000W	EB-G7805	EB-G7800	EB-G7100
外形尺寸	525 (寬) x 164 (高) x 425 (長) mm (不包括突出部分)								
LCD 面板尺寸	0.76" 寬						0.79"		
顯示方式	多晶硅 TFT 主動式矩陣								
解析度	2,304,000 像素 WUXGA (1920 (寬) x 1200 (高) 點) x 3			1,024,000 像素 WXGA (1280 (寬) x 800 (高) 點) x 3			786,432 像素 XGA (1024 (寬) x 768 (高) 點) x 3		
焦距調整	自動								
縮放調整*1	自動 (1.6x)								
鏡頭移動*2	自動 (最大垂直方向：約 67%，最大水平方向：約 30%)*3						自動 (最大垂直方向：約 57%，最大水平方向：約 30%)*4		
燈泡	UHE 燈泡，400 W 型號：ELPLP93								
燈泡使用壽命	約 3,000 小時 (一般，耗電量：開啟) 約 4,000 小時 (一般，耗電量：關閉) 約 2,000 小時 (直立模式)		約 4,000 小時 (一般) 約 2,000 小時 (直立模式)		約 3,000 小時 (一般，耗電量：開啟) 約 4,000 小時 (一般，耗電量：關閉) 約 2,000 小時 (直立模式)				
最大音頻輸出	10 W 單聲道								
揚聲器	1								
電源	100-240 V AC ±10% 50/60 Hz 6.0-2.6A		100-240 V AC ±10% 50/60 Hz 5.0-2.2A		100-240 V AC ±10% 50/60 Hz 6.0-2.6A		100-240 V AC ±10% 50/60 Hz 5.5-2.4A		100-240 V AC ±10% 50/60 Hz 6.0-2.6A
耗電量	100 至 120 V 區間	額定耗電量：601 W 待機耗電量 (通訊開啟)：2.2 W 待機耗電量 (通訊關閉)：0.22 W		額定耗電量：498 W 待機耗電量 (通訊開啟)：2.2 W 待機耗電量 (通訊關閉)：0.22 W	額定耗電量：601 W 待機耗電量 (通訊開啟)：2.2 W 待機耗電量 (通訊關閉)：0.22 W	額定耗電量：540 W 待機耗電量 (通訊開啟)：2.2 W 待機耗電量 (通訊關閉)：0.22 W	額定耗電量：601 W 待機耗電量 (通訊開啟)：2.2 W 待機耗電量 (通訊關閉)：0.22 W		額定耗電量：540 W 待機耗電量 (通訊開啟)：2.2 W 待機耗電量 (通訊關閉)：0.22 W

	220 至 240 V 區間	額定耗電量：572 W 待機耗電量 (通訊開啟)：2.3 W 待機耗電量 (通訊關閉)：0.30 W	額定耗電量：477 W 待機耗電量 (通訊開啟)：2.3 W 待機耗電量 (通訊關閉)：0.30 W	額定耗電量：572 W 待機耗電量 (通訊開啟)：2.3 W 待機耗電量 (通訊關閉)：0.30 W	額定耗電量：515 W 待機耗電量 (通訊開啟)：2.3 W 待機耗電量 (通訊關閉)：0.30 W	額定耗電量：572 W 待機耗電量 (通訊開啟)：2.3 W 待機耗電量 (通訊關閉)：0.30 W	額定耗電量：515 W 待機耗電量 (通訊開啟)：2.3 W 待機耗電量 (通訊關閉)：0.30 W
操作海拔	海拔高度 0 至 5000 m						
操作溫度範圍*5	0 至 +45°C (海拔 0 至 1,500 m，無結露) 0 至 +40°C (海拔 1,501 至 3,048 m，無結露) 0 至 +35°C (海拔 3,049 至 5,000 m，無結露)						
存放溫度範圍	-10 至 +60°C (無結露)						
重量*1	約 12.9 kg						

*1 此規格包含 ELPLM08。

*2 ELPLR04 不支援鏡頭移動。

*3 ELPLX01 的最大向上方向約 17%，最大水平方向約 10%。

*4 ELPLX01 的最大向上方向約 7%，最大水平方向約 8%。

*5 如果周圍溫度過高，燈泡會自動變暗 (在 0 至 1500 m、1501 至 3048 m 及 3049 至 5000 m 的海拔高度下分別為大約 40°C、35°C 及 30°C)。

產品名稱			EB-G7905U	EB-G7900U	EB-G7500U	EB-G7400U	EB-G7200W	EB-G7000W	EB-G7805	EB-G7800	EB-G7100		
連接器	Computer 埠	1	迷你 D-Sub 15 針 (母接頭) 藍色										
	Audio1 埠	1	立體聲迷你插口 (3.5Φ)										
	BNC 埠	1	5BNC (母接頭)										
	Audio2 埠	1	立體聲迷你插口 (3.5Φ)										
	DVI-D 埠	1	支援 DVI-D 24pin 單連結 HDCP										
	HDMI 埠	1	支援 HDMI HDCP*1 (只有 PCM 支援音頻)					支援 HDMI HDCP (只有 PCM 支援音頻)					
	Audio3 埠	1	立體聲迷你插口 (3.5Φ)										
	Audio Out 埠	1	立體聲迷你插口 (3.5Φ)										
	Monitor Out 埠	1	迷你 D-Sub 15 針 (母接頭) 黑色										
	HDBaseT 埠	1	RJ-45*1					RJ-45					
	LAN埠	1	RJ-45										
	Service 埠*2	1	USB連接器(Type B)										
	RS-232C埠	1	迷你 D-Sub 9 針 (公接頭)										
	Remote 埠	1	立體聲迷你插口 (3.5Φ)										
USB 埠 (僅適用於無線 LAN 組件)*2	1	USB連接器 (Type A)											

*1 支援 HDCP 2.2。

*2 支援 USB 2.0。然而不保證 USB 埠能夠在所有支援 USB 裝置上正常運作。

DECLARATION of CONFORMITY

According to 47CFR, Part 2 and 15

Class B Personal Computers and Peripherals; and/or
CPU Boards and Power Supplies used with Class B Personal Computers

We: Epson America, Inc.
Located at: 3840 Kilroy Airport Way
MS: 3-13
Long Beach, CA 90806
Tel: 562-981-3840

Declare under sole responsibility that the product identified herein, complies with 47CFR Part 2 and 15 of the FCC rules as a Class B digital device. Each product marketed, is identical to the representative unit tested and found to be compliant with the standards. Records maintained continue to reflect the equipment being produced can be expected to be within the variation accepted, due to quantity production and testing on a statistical basis as required by 47CFR 2.909. Operation is subject to the following two conditions : (1) this device may not cause harmful interference, and (2) this device must accept any interference received, including interference that may cause undesired operation.

Trade Name: EPSON
Type of Product: LCD Projector
Model: H749C/H750C/H751C/H752C/H753C/H754C/
H762C

**FCC Compliance Statement
For United States Users**

This equipment has been tested and found to comply with the limits for a Class B digital device, pursuant to Part 15 of the FCC Rules. These limits are designed to provide reasonable protection against harmful interference in a residential installation. This equipment generates, uses, and can radiate radio frequency energy and, if not installed and used in accordance with the instructions, may cause harmful interference to radio communications. However, there is no guarantee that interference will not occur in a particular installation. If this equipment does cause interference to radio or television reception, which can be determined by turning the equipment off and on, the user is encouraged to try to correct the interference by one or more of the following measures.

- Reorient or relocate the receiving antenna.
- Increase the separation between the equipment and receiver.
- Connect the equipment into an outlet on a circuit different from that to which the receiver is connected.
- Consult the dealer or an experienced radio/TV technician for help.

WARNING

The connection of a non-shielded equipment interface cable to this equipment will invalidate the FCC Certification or Declaration of this device and may cause interference levels which exceed the limits established by the FCC for this equipment. It is the responsibility of the user to obtain and use a shielded equipment interface cable with this device. If this equipment has more than one interface connector, do not leave cables connected to unused interfaces. Changes or modifications not expressly approved by the manufacturer could void the user's authority to operate the equipment.

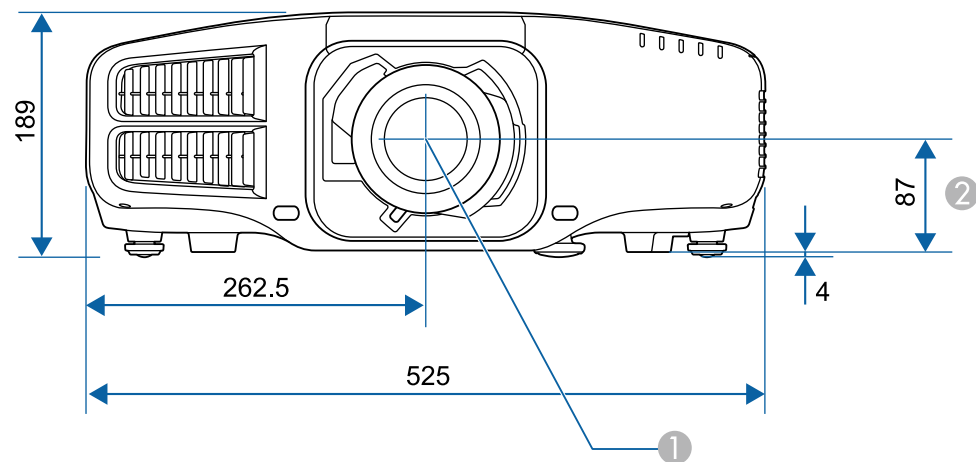

- ① 鏡頭中心
- ② 從鏡頭中心至懸吊支架固定點的距離

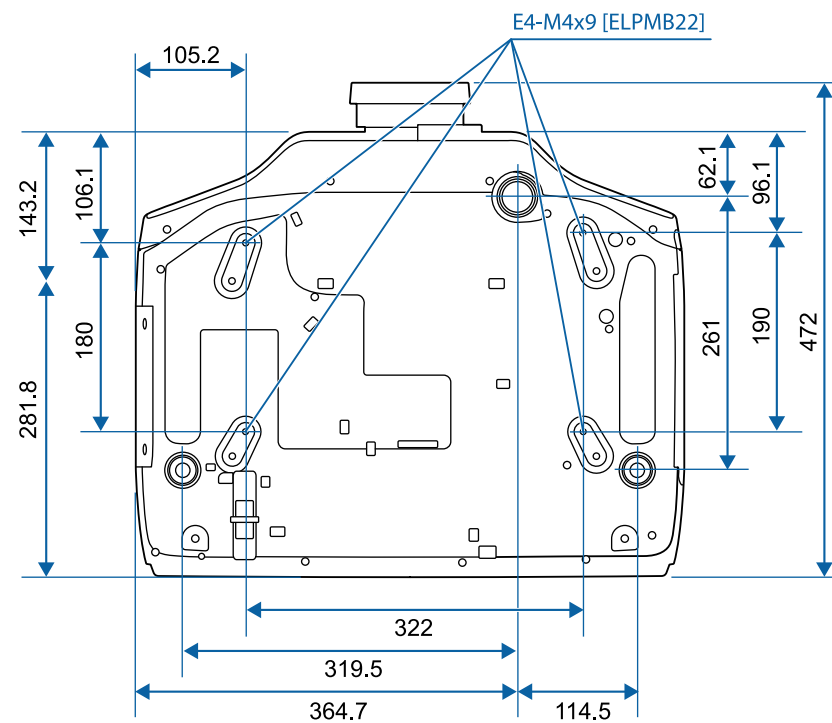

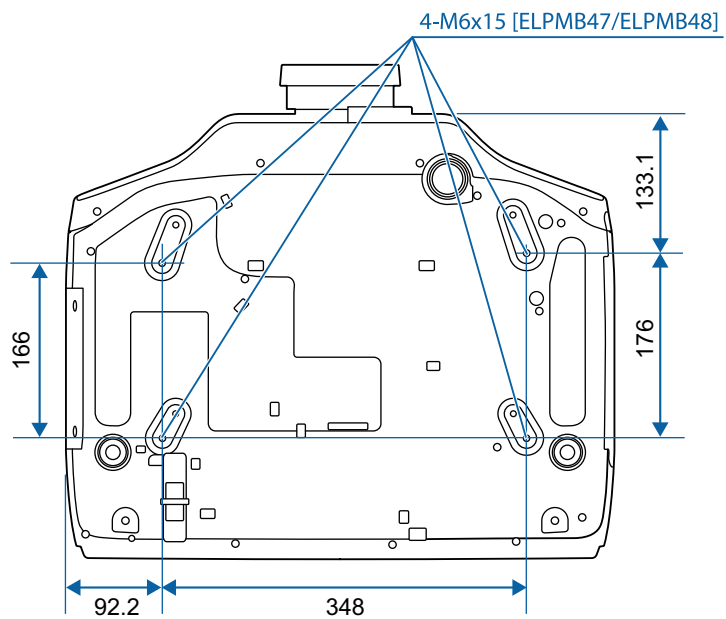

單位：mm

本節簡要說明本手冊未說明的疑難術語。如需詳細資訊，請參閱市售的出版品。

AMX Device Discovery	AMX Device Discovery 是由 AMX 研發的技術，讓 AMX 控制系統更容易操作目標設備。Epson 已採用此協定技術，並提供設定以啟用此協定功能（開啟）。如需詳細資料，請參閱 AMX 網站。 URL: http://www.amx.com/
Control4 Simple Device Discovery Protocol (SDDP)	Control4 SDDP 是由 Control4 研發的技術，可讓 Control4 控制系統擷取投影機的裝置資訊。Epson 已採用此協定技術，並提供設定以啟用此協定功能（開啟）。如需詳細資料，請參閱 Control4 網站。 URL: http://www.control4.com/
DHCP	Dynamic Host Configuration Protocol (動態主機配置協定) 的縮寫，該協定會自動指定 IP 地址給連接至網路的設備。
DICOM	Digital Imaging and Communications in Medicine 的縮寫。一種適用於醫療影像的國際性影像標準暨通訊協定。
HDBaseT	消費性電子的連接標準由 HDBaseT Alliance 決定。可使用 LAN 纜線傳輸各種控制信號，例如未壓縮 HD 視頻、音頻與 100BASE-TX 乙太網路。
HDCP	HDCP 為 High-bandwidth Digital Content Protection 的縮寫。透過 DVI 與 HDMI 埠傳送加密數位信號的方式通常可避免非法複製，並保護著作權。HDCP2.2 是 4K 內容的著作權保護標準。
HDTV	High-Definition Television，指可符合以下狀況的高解析度系統。 <ul style="list-style-type: none"> • 垂直解析度 720p 或 1080i 或以上 (p = 逐行，i = 隔行) • 16:9 的螢幕長寬比
IP 地址	用來識別連接到網路的電腦的號碼。
SDTV	Standard Definition Television，指無法符合 HDTV 高解析度電視條件的標準電視系統。
SNMP	Simple Network Management Protocol 的縮寫，是監測及控制設備 (例如路由器及連接到 TCP/IP 網路的電腦) 的通信協定。
sRGB	國際色彩分隔標準，讓視頻設備再現的色彩可由電腦作業系統及網際網路處理。如果連接的信號源有 sRGB 模式，請將投影機和所連接的信號源都設為 sRGB。
子網路遮罩	這是一串定義位元數的數值，用於從 IP 地址分割網路 (子網路) 上的網路位址。
分量視頻	將視頻信號分成亮度分量 (Y)，以及缺藍度 (Cb 或 Pb) 與缺紅度 (Cr 或 Pr) 的方法。
同步	從電腦輸出的信號具有特定的頻率。投影機的頻率與該頻率不一致時，映像就會不清晰。使兩者信號在相位 (波峰和波谷的相對位置) 上取得一致就稱為同步。信號不同步時，投影映像上就會出現閃爍、模糊不清和橫向干擾。
刷新率	顯示器的發光元件在極短時間內保持相同的亮度和顏色。為此，映像必須每分鐘掃描多次以便刷新發光元件。每分鐘的刷新操作次數稱為刷新率，以赫茲 (Hz) 表示。
長寬比	指映像的長度和高度比。水平：垂直比為 16:9 的螢幕 (例如 HDTV 螢幕) 稱為寬屏螢幕。SDTV 與一般電腦會顯示具有長寬比 4:3。

基礎架構模式	一種可讓裝置透過存取點進行通訊的無線 LAN 連接方法。
逐行	投影資訊以便一次建立一個畫面，顯示一個畫面的影像。即使掃描的行數相同，但因為資料量是隔行系統的兩倍而使得影像中的閃爍量減低。
陷阱IP地址	這是用於 SNMP 中錯誤通知的目標電腦 IP 地址▶。
跟蹤	從電腦輸出的信號具有特定的頻率。投影機的頻率與該頻率不一致時，映像就會不清晰。使兩者信號在頻率（波峰數）上取得一致就稱為跟蹤。跟蹤不良時，信號就會出現較寬的縱向條紋。
閘道器地址	這是用於根據子網路遮罩▶分割的網路(子網路)之間進行通訊的伺服器(路由器)。
隔行	從影像最上端向下隔行傳送至最下端，傳輸建立一個畫面所需的資訊。由於一個畫面是每隔一行顯示，所以影像更可能閃爍。
對比度	增強或減弱映像的明暗差別，可以使文字和圖案顯得更清晰或者變得更柔和。調整這種影像特性稱為對比度調整。
複合視頻	將視頻信號結合成亮度分量與色度分量，以便沿著單一纜線傳輸的方法。

版權所有，未經Seiko Epson Corporation的書面許可，禁止以電子、機械、影印、錄製或者其他任何形式和方式複製、貯存檢索、或者傳遞本手冊中的任何部份，若使用此處包含的資料我們不承擔任何專利責任。對於因使用此處包含的資料而造成的損壞，我們也不承擔任何責任。

如果買主或者第三方由於意外、使用不當、或者違反本機操作規程或未經授權作出任何修改、檢修、或者以任何形式更換本產品、或者（除美國之外）操作和維修時未能嚴格遵循Seiko Epson Corporation提供的操作和維修手冊而使其遭受到任何損壞、損失、承擔任何費用或者開銷，Seiko Epson Corporation及其附屬公司概不負責。

Seiko Epson Corporation對於因使用非由該公司指定的原裝Epson產品或者非經Epson准許使用的產品，或者任何消耗產品而造成的損壞，或者引起的問題概不負責。

本手冊內容如有變更，恕不另行通知。

本出版物中所使用之插圖及畫面可能會與實際插圖及畫面有所出入。

使用限制

將本產品用於需要高度可靠性 / 安全性的應用時，例如與航空、鐵路、海運、汽車等相關的運輸設備、防災設備、各種安全設備、或機能 / 精密設備等，您應當在考慮將故障保險和冗餘機制加入設計中以維持安全和整體系統可靠性之後再使用本產品。因為本產品不設計為被應用於需要極高可靠性 / 安全性的應用，例如航空設備、主要通訊設備、核電控制設備或與直接醫療相關的醫學設備，請在進行完全評估之後自行判斷是否適用本產品。

Microsoft® Windows® 10 作業系統

在本說明書中，上述作業系統簡稱為“Windows 2000”、“Windows XP”、“Windows Vista”、“Windows 7”、“Windows 8”、“Windows 8.1”和“Windows 10”。而且，集合名稱 Windows 可能用來指稱這些作業系統，而多種 Windows 版本也可能在去掉 Windows 符號下合稱，例如 Windows 2000/XP/Vista/7/8/8.1/10。

關於標誌

Microsoft® Windows® 2000 作業系統
Microsoft® Windows® XP 作業系統
Microsoft® Windows Vista® 作業系統
Microsoft® Windows® 7 作業系統
Microsoft® Windows® 8 作業系統
Microsoft® Windows® 8.1 作業系統

Mac OS X 10.3.x
Mac OS X 10.4.x
Mac OS X 10.5.x
Mac OS X 10.6.x
OS X 10.7.x
OS X 10.8.x
OS X 10.9.x
OS X 10.10.x
OS X 10.11.x

在本說明書中，上述所有作業系統係泛指“Mac OS X 10.3.x”，“Mac OS X 10.4.x”，“Mac OS X 10.5.x”，“Mac OS X 10.6.x”，“OS X 10.7.x”，“OS X 10.8.x”，“OS X 10.9.x”，“OS X 10.10.x”和“OS X 10.11.x”。而且會用集合名稱“OS X”來指稱。

商標和著作權

EPSON 為註冊商標，EXCEED YOUR VISION、ELPLP 及其標誌為 Seiko Epson Corporation 的註冊商標或商標。

Mac、Mac OS 和 OS X 為 Apple Inc. 的商標。

Microsoft、Windows、Windows Vista、PowerPoint 和 Windows 標誌是 Microsoft Corporation 在美國或其他國家的商標或註冊商標。

HDMI 及 High-Definition Multimedia Interface 為 HDMI Licensing LLC 商標或註冊商標。

PJLink 商標是在日本、美國和其他國家和地區用作註冊或已經註冊的商標。

WPA™ 和 WPA2™ 是 Wi-Fi Alliance 的註冊商標。

Crestron 和 Crestron RoomView 是 Crestron Electronics, Inc. 的註冊商標。

“QR Code” 為 DENSO WAVE INCORPORATED 的註冊商標。









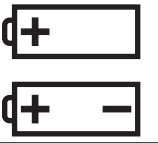

Extron® and XTP® are registered trademarks of Extron Electronics.

HDBaseT™ and the HDBaseT Alliance logo are trademarks of the HDBaseT Alliance.

本文件所使用之其他產品名稱僅作識別用途，產品名稱為擁有者所有。Epson 並不擁有這些商標的任何權利。

下表列出設備上標示的安全符號的含意。

編號	符號標記	核准標準	意義
①		IEC60417 No. 5007	“開啟” (電源) 指示電源的連接。
②		IEC60417 No. 5008	“關閉” (電源) 指示電源的中斷連接。
③		IEC60417 No. 5009	待機 透過開啟的設備部分來識別開關或開關位置，以讓設備進入待機狀態。
④		ISO7000 No. 0434B IEC3864-B3.1	注意 識別使用產品時的一般注意事項。
⑤		IEC60417 No. 5041	注意，表面高溫 指示標示的項目可能發熱，觸碰時務必小心。
⑥		IEC60417 No. 6042 ISO3864-B3.6	注意，觸電危險 識別具有觸電危險的設備。
⑦		IEC60417 No. 5957	僅供室內使用 識別主要針對室內使用所設計的電氣設備。
⑧		IEC60417 No. 5926	直流電連接器的極性 識別可能連接直流電之設備的正極與負極連接 (極性)。
⑨		IEC60417 No. 5001B	電池，一般 電池供電設備。識別電池倉蓋等裝置，或是連接器端子。

編號	符號標記	核准標準	意義
⑩		IEC60417 No. 5002	電池安置方式 識別電池倉本身及電池倉內電池的安置方式。
⑪		IEC60417 No. 5019	保護接地 識別用於連接外部導線的任何端子，用以在發生故障或為保護接地電極的端子時提供觸電保護。
⑫		IEC60417 No. 5017	接地 識別項目 11 符號未明確指出的接地端子。
⑬		IEC60417 No. 5032	交流電 指示設備僅限使用交流電的標牌；用以識別相關端子。
⑭		IEC60417 No. 5031	直流電 指示設備僅限使用直流電的標牌；用以識別相關端子。
⑮		IEC60417 No. 5172	第 II 類設備 識別符合 IEC 61140 第 II 類設備所指示安全規定的設備。
⑯		ISO 3864	全面禁止 識別禁止的動作或操作。
⑰		ISO 3864	觸碰禁止 指示觸碰設備的特定零件可能會導致受傷。
⑱		---	投影機開啟時，切勿直視投影鏡頭。
⑲		---	指示不得在投影機上放置任何標示的物品。
⑳		ISO3864 IEC60825-1	注意，雷射輻射 指示設備具有雷射輻射零件。

編號	符號標記	核准標準	意義
21		ISO 3864	拆解禁止 指示拆解設備可能導致受傷危險 (例如觸電)。
22		---	LED 照明開啟時，切勿直視光學鏡頭。
23		IEC60417 No. 5266	待機，部分待機 表示設備的該零件處於就緒狀態。
24		ISO3864 IEC60417 No. 5057	注意，活動式零件 表示您應避免靠近活動式零件，以符合保護標準之規定。

數字拉丁字母

A/V Mute	17
A/V 設定	135
A/V靜音	110
AMX Device Discovery	143
Audio Out 埠	15
Audio1 埠	15
Audio2 埠	15
Audio3 埠	15
BNC 同步終端	134
BNC 埠	15
Computer 埠	15
Control4 SDDP	143
Crestron RoomView	143, 201
DHCP	140, 141
DICOM SIM	81
DVI-D 埠	15
EasyMP Monitor	193
Epson Web Control	193
Esc	17
ESC/VP21	199
Event ID	144
Extron XTP	135
E變焦	111
Focus	34
HDBaseT	135
HDBaseT 訊號品質	144
HDBaseT 埠	15
HDMI 埠	15
IP地址	140, 141
Menu	16
Message Broadcasting	143, 193
Monitor Out 埠	15

Overscan	130
PJLink	200
PJLink密碼	138
Projector	52, 54
Quick Corner	131
Quick Wireless Connection USB Key	49
Remote 埠	15
RGBCMY	136
RoomView	201
RS-232C 埠	15
SMTP 伺服器	142
SNMP	198
Source Search	16
Split Screen	131
sRGB	81
Web控制密碼	139

二畫

十字	112
----------	-----

三畫

子網路遮罩	140, 141
-------------	----------

四畫

水平/垂直梯形修正	131
方向	133
文件相機	205
比例	130, 136
天花板	133
天花板吊架固定點	16
日期 & 時間	134
支援的監視器顯示	226
分割畫面設定	108

五畫

用戶鈕	132
用戶標識	112
用戶標識保護	119
白平衡	129
主畫面	52
外觀	82, 130

六畫

同步	130
如何更換空氣濾網	187
如何更換燈泡	184
同步資訊	144
存放溫度範圍	229
多重投影方式	81, 136
多重投影方式功能	95
色彩比對	136
各部件的名稱和功能	13
自動光圈	82, 129
全部重設	145
自動設定	130
全部鎖定	121
交換畫面	109
安裝設定	26
安裝需求	26
至網路配置	137
色調	128
有線LAN選單	141

七畫

批次設定功能	146
更換電池	20

位置	130
序號	144
投影方式	133
投影屏大小	207
投影畫面大小	109
投影機 ID	38
投影機名稱	138
投影機關鍵字	139
投影鏡頭	24

八畫

空氣濾網更換期	187
直接打開電源	134
來源	108, 144
刷新率	144
狀態	144
狀態指示燈	13

九畫

前	133
後	133
前可調撐腳	16
指示燈	156
面板合光調整	133
亮度	128, 136
重設燈泡工作時間	186
重設燈泡使用時間	144
重設選單	144
音量	131
信號選單	129
屏幕	133
屏幕設定	28
後撐腳	16

待機模式	135
------------	-----

十畫

訊息	133
高海拔模式	134
消耗品	205
訊源搜尋	55
配置選單	125
記憶	132
記憶重設	145

十一畫

基本選單	138
郵件通知	142, 197
陷阱 IP 地址 1/2	142
通知電郵地址 1/2/3	142
設定選單	131
規則	228
排氣口	13
啟動畫面	133
排程	116
清晰度	128
排程設定	136
埠號碼	142
動態	81
清潔	181
清潔投影機表面	181
清潔空氣濾網及進氣口	181
清潔空氣濾網通知	133
密碼保護	119

十二畫

幾何修正	131
------------	-----

黑電平	136
測試圖樣	29, 132
無線 LAN 選單	139
距離	207

十三畫

解析度	130, 144
溫度指示燈	156
資訊選單	143
搜尋存取點	140
電源打開保護	119
電源指示燈	156
電源插座	14
閘道器地址	140, 141
過熱	158
跟蹤	130

十四畫

對比度	128
語言	136
說明功能	154
遙控接收器	13
遙控器	18
遙控器 ID	38
遙控器按鈕鎖定	122
監視器顯示	226
網路資訊	137
網路選單	136
網路瀏覽器	193
嗶聲	134

十五畫

劇院	81
----------	----

影像選單 128

十六畫

輸入信號 144
靜止 111
操作 134
操作面板 16
操作溫度範圍 229
燈泡更換期 184
燈泡指示燈 156
燈泡蓋 14
螢幕小鍵盤 138
選購件 205

十七畫

優先等級閘道 143

十八畫

顏色均勻度 133, 136
顏色深淺 128
顏色模式 81, 128, 136
顏色調整 129
轉角牆 70
擴展選單 132
簡報 81
濾網指示燈 156

十九畫

邊混合 95, 136
鏡頭更換蓋 24
鏡頭移動 30
鏡頭操作鎖定 122

二十二畫

讀取郵件 198

二十三畫

顯示 133
顯示背景 133