

## 3M 雙效空氣清淨除濕機

### 產品保證書 (客戶保存)

感謝您購買本公司產品，為保障您的權益，請留意以下事項！

1. 請輸入網址([go.3m.com/tw/air-service](http://go.3m.com/tw/air-service))或者掃描QR Code 以享有商品維修與保固服務。
2. 煩請填寫此保證書中購買日期欄，若未上網登錄註冊或填寫紙本保證書，將以出貨日期為保固算起日，或必須保留原購買憑證。
3. 請於維修時出示此產品保證書。



- 3M雙效空氣清淨除濕機                      ■ 型號：FD-Y200L
- 顧客姓名：\_\_\_\_\_                      ■ 聯絡電話：\_\_\_\_\_
- 地址：\_\_\_\_\_
- 產品序號：\_\_\_\_\_ (機器後側，規格貼紙之8碼序號)
- 購買日期：\_\_\_\_\_
- 購買通路：\_\_\_\_\_

- 產品保固內容：
1. 本產品自購買日起一年內，在正常使用情況下，提供您免費服務保證。
  2. 在下列情況下，雖仍在有效期限保固期間內，本公司需酌收材料費及維修成本費，敬請見諒！
    - (1) 由於天災、地變公害及電壓異常所發生的故障或損壞
    - (2) 由於使用不當或人為疏忽所造成的故障或損壞
    - (3) 由於自行改裝所導致的故障或損壞
    - (4) 由於安裝時不當移動搬運所導致的故障或損壞
  3. 濾網耗材更換，恕不在保固期間與服務範圍內。
  4. 保固期外，需維修或更換零件時將酌收工本費。
  5. 保固與維修服務僅限台灣地區。
  6. 本保證書如有遺失，恕不補發，敬請妥善保存。

經銷商店章

美商 3M 台灣子公司  
 免費客戶服務專線：0800-212-171  
 服務時間：週一至週五上午9時~下午5時  
<http://www.3m.com.tw>

XV651205512-1

Filtrete  
 淨呼吸

# 3M雙效空氣清淨除濕機

## FD-Y200L 產品使用說明書

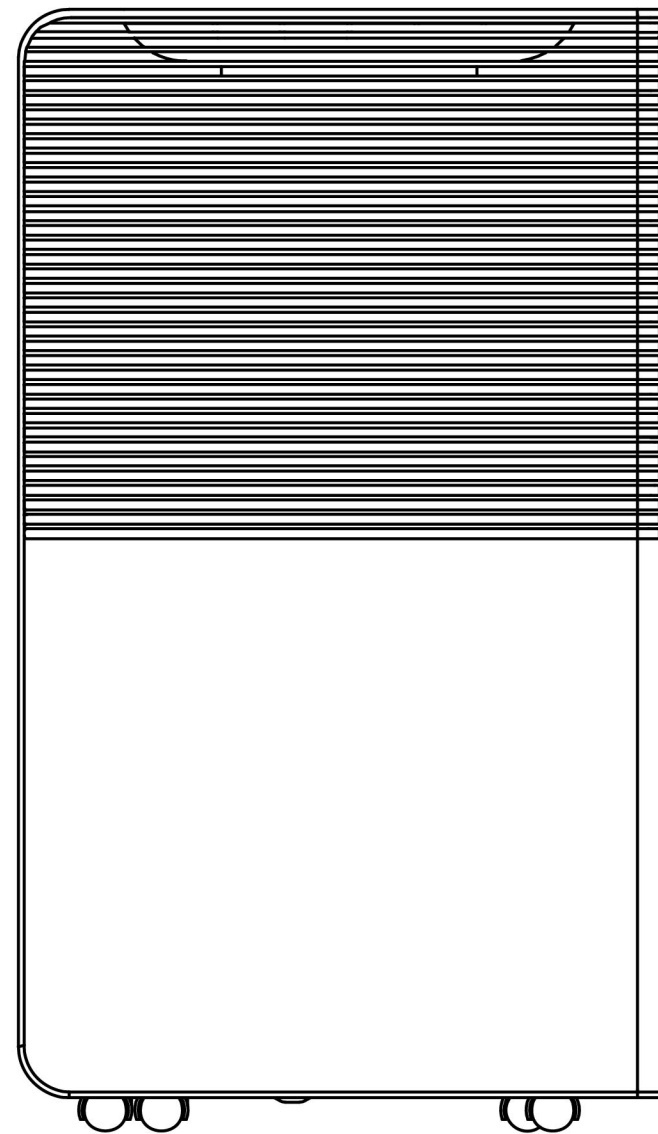

為了使您安全正確使用本機，請在使用前仔細閱讀手冊後再操作。  
 本手冊含重要的操作指引，請妥善保存，以備日後之用。

3M

感謝使用3M淨呼吸雙效空氣清淨除濕機

為了使您安全正確使用本機，請在使用前仔細閱讀手冊後再操作。

本手冊含重要的操作指引，請妥善保存，以備日後之用。

※如於溫泉區域、山區、海邊等家庭中使用，建議每兩年回廠進行檢修。

## 目 錄

- 02 安全注意事項
- 05 產品外觀及各部份名稱
- 07 使用前的準備
- 09 使用方法
- 11 濾網替換的方法
- 12 清潔與保養
- 13 清潔尼龍濾網
- 14 想要連續排水時
- 15 故障排除與緊急處理方法
- 16 這不是故障
- 17 ROHS聲明書
- 18 規格表

## 規 格

型號	FD-Y200L	
機能種類	壓縮機式雙效空氣清淨除濕機	
額定電壓頻率	AC110V / 60Hz	
產品尺寸	本體：384(W) X 283(D) X 659(H) mm 包裝：480(W) X 387(D) X 749(H) mm	
產品重量	本體：18.7kg 包裝：20.1kg	
水箱容量	6.2公升(滿水5.1公升)	
除濕機	除濕能力	20公升/日(27度C 60%RH)
	總額定消耗電功率	311W
	冷媒量	R134a/245g
	能源因數值	2.67L/kWh
	適用室溫	5~35度C
	適用坪數	25坪
空氣清淨機	潔淨風量值(CADR)	126CFM 214CMH*
	總額定消耗電功率	44W
	適用坪數	4~10.5坪
	替換濾網型號	Y200-F



\*CMH數據由公英制單位換算，以增加消費者選購考量，非實測值。  
計算基準以1立方呎/分(CFM)=1.699立方尺/時(CMH)換算。

設備名稱：除濕機，型號（型式）：FD-Y200L Equipment name      Type designation (Type)						
單元 Unit	限用物質及其化學符號 Restricted substances and its chemical symbols					
	鉛Lead (Pb)	汞Mercury (Hg)	鎘Cadmium (Cd)	六價鉻 Hexavalent chromium (Cr <sup>6+</sup> )	多溴聯苯 Polybrominated biphenyls (PBB)	多溴二苯醚 Polybrominated diphenyl ethers (PBDE)
外殼	○	○	○	○	○	○
馬達	○	○	○	○	○	○
壓縮機	○	○	○	○	○	○
電路板	○	○	○	○	○	○
冷凍系統	○	○	○	○	○	○

備考1. “超出0.1 wt %”及“超出0.01 wt %”係指限用物質之百分比含量超出百分比含量基準值。  
 Note 1: “Exceeding 0.1 wt %” and “exceeding 0.01 wt %” indicate that the percentage content of the restricted substance exceeds the reference percentage value of presence condition.  
 備考2. “○”係指該項限用物質之百分比含量未超出百分比含量基準值。  
 Note 2: “○” indicates that the percentage content of the restricted substance does not exceed the percentage of reference value of presence.  
 備考3. “-”係指該項限用物質為排除項目。  
 Note 3: The “-” indicates that the restricted substance corresponds to the exemption.

### 安全須知

請在使用之前閱讀，理解和遵守說明書裡的所有安全信息。請保存這些說明以備將來參考。

警示語後果說明
 警告：表示如不避免則可能導致死亡或嚴重傷害的具有中等級風險的危害
 注意：表示如不避免則可能導致輕微或中度傷害的具有低等級風險的危害

請拔下電源插頭，致電連絡3M客服中心取得協助。

 警告：
<p>■ 降低火災、爆炸或者觸電相關風險，如不避免則可能導致死亡或嚴重傷害：</p> <ul style="list-style-type: none"> <li>本電器不預期供生理、感知、心智能力、經驗或知識不足之使用者（包含孩童）使用，除非在對其負有安全責任的人員之監護或指導下安全使用。</li> <li>孩童或寵物能受監護，以確保孩童或寵物不嬉玩電器。</li> <li>本產品僅限於室內使用，不能用於戶外與商業用途。</li> <li>請勿使用超出電源插座或配線器具的額定電流或規定電壓（交流110V）以外的電壓，使用超出電源插座或配線器具的額定電流或110V交流電外的電壓，可能會導致發熱或造成火災。</li> <li>使用時正確地將電源線插入到標準插座中，請確認插頭與插座插好密合。</li> <li>請確保電源插座的品質，插入損壞、受潮、生鏽、鬆弛的電源插座使用本機器，可能會導致發熱、觸電或造成火災。</li> <li>請勿以直接插入拔出電源插頭的方法來代替正常機器關機方法。</li> <li>請勿拆卸、修理、改裝或分解機器，產品異常時請聯繫3M客服中心來檢修。</li> <li>用戶只可替換濾網和清潔產品，僅適用經3M授權認可的本機專用濾網。</li> <li>請勿在任何高溫、易燃、易爆、高濃度粉塵等危險環境存儲或者使用本產品。</li> <li>請勿噴灑可燃性噴霧劑（殺蟲劑、整髮用噴劑、汽油或松香油等）在機體或者替換濾網上。</li> <li>請勿在產品附近放置噴霧器、芳香精油、油料或是在可燃性氣體有溢漏的地方使用，可能導致一氧化氮中毒，火災或爆炸。</li> <li>請勿將本產品放置在封閉的櫃子、壁櫥或者衣櫃內等空氣通風不良的場所使用，可能導致過熱和火災。</li> <li>請在主機周圍預留一定的空間，在說明書使用前準備裡規定的空間範圍內不得放置任何東西。</li> </ul>



**警告：**

- 請勿將任何東西放入出入風口等有間隙的地方，機器內有風扇在高速運轉，會導致受傷、損害或觸電。
  - 請勿將出入風口用布、衣服或被子蓋住，通風不良可能導致火災或觸電。
  - 請將本產品遠離熱源，太陽直射或者風吹雨淋的區域。
  - 請勿損壞機器的電源插頭、電源線。請勿在電源線上放置任何事物。請勿強硬地將電源線或電源插頭弄彎，拉拽，擰扭，捆綁，重壓、加工及割傷等。拔出插頭時必須緊抓住插頭體，請勿硬拉硬拽線體。
  - 產品異常時請勿使用本產品，馬上拔掉電源插頭，並聯繫3M客服中心安排檢修，例如任何開關或按鍵不動作或不靈活；電路斷路器動作時或熔斷器燒毀；有異物掉入或水倒入機器內；機器本身漏水；有燒焦氣味、電源線、插頭過熱或破損；異常的聲音或振動等。
  - 請勿在浴室、游泳池等潮濕環境儲存或者使用本產品。
  - 請勿用潮濕的手接觸電線、插頭或者操作本產品。
  - 請勿坐在或者站在本產品上，或於本產品上放置重物。
  - 請勿使任何液體或者懸浮物進入到本產品內部，例如請勿直接用水清洗機體，或將機器浸泡於水中，請勿在機體頂部放置花瓶等盛水容器，否則可能導致水進入機內漏電或觸電。
  - 在替換濾網或者清潔維護本產品前，請關閉電源，並將插頭從插座拔出。
  - 請定期清潔保養電源插頭，定期清除電源插頭上附著的灰塵，插頭的金屬電極可能因為濕氣等環境作用，導致絕緣不良、發熱及火災的發生。
  - 請確保正確安裝排水管，否則可能弄濕傢俱、觸電、漏電、火災等。
  - 請勿將本產品放置於斜面或容易傾倒掉落之處。
  - 除濕機機體及排水管的周圍溫度在0度C以下，不可使用。機體或管內的水一旦結冰，在冰塊融化時可能會弄濕傢俱、觸電、漏電、火災等。水箱可能因此破裂而漏水。
  - 當機器工作時，請勿移動此機器。在移動前，請關掉電源，拔掉插頭，清空水箱。移動產品時請扶住機身，水平移動，請勿因角輪而使電源插頭或電源線受損，否則可能會造成電源線發生破損或火災，觸電。
  - 使用過程中不要故意搖晃、側放、橫臥或者傾斜本產品。
- 降低有害健康的可能性，如不避免則可能導致死亡或嚴重傷害：
- 請勿在有熏蒸類型殺蟲劑的室內使用，以防止藥液等在本產品內積累，從出風口送出影響身體健康。

**這不是故障**

以下情況是正常的，請安心繼續使用。

現象	可能的原因
濕度指示燈號不容易到適濕的狀態	欲乾燥的房間太大。 窗戶、門經常開啟。 石油暖氣片、發熱體等出水蒸氣的機器在使用。
水箱裡有水或水氣的痕跡	出廠前的除濕測試所殘留水或水蒸氣痕跡。
鳴響	滿水時會發出鳴響。 水箱未置放好。 高濕狀態指示燈亮起。
沒有水流到水箱	使用約15分鐘後水流到水箱處。

**如經以上的檢查都不能解決問題的時候**

請拔下電源插頭，致電連絡3M客服中心取得協助。

### 故障排除

連絡3M客服中心前，請先自行檢查並確認以下問題：

有以下問題時	請檢查並調整	故障排除方法
不運轉	電源電路插頭是否有掉？	請檢查電源插座上的電源插頭是否有插妥
	插頭是否有鬆動？	請檢查電源插座上的電源插頭是否有插妥
	水箱是否滿水？	請將水箱存水倒出
	水箱是否裝好？	請確定水箱是否有裝妥
	定時(2H/4H/8H)三個燈是否有閃燈並蜂鳴聲響起？	請在平穩且堅固的地板上使用
除濕量少	濕度指示燈號是否為低濕的狀態？	請檢查室內濕度是否過低(ex:冷氣房)
	濾網是否有髒污？	請定期更換濾網
	出風口、吸風口是否被堵？	請移除覆蓋於出風口/吸風口的物體
運轉音很吵	放置地方是否平整 機體上是否有點附什麼？	請在平穩且堅固的地板上使用
濕衣服不能乾燥	濕冷空氣是否入室內？	乾燥中盡量少開門、窗
	欲乾燥的房間太大	請利用更衣室或曬衣間，並適當距離吹風
	是脫水不完全或纖類衣服？	請使用洗衣機充分脫水後，再使用除濕機來乾燥衣物
衣服沒乾、機器自動停止	執行保護行程。	除濕機是否已長時間連續運轉？(機體設有保護功能)並請確認是否有設定定時功能。 請確認室溫是否高於35度，此時感應器會開啟保護的功能。
濕度很低，運轉也不自動停止	濕度指示燈在低濕的狀態下，濕度約在40%左右，因此除濕機會維持在送風運轉的狀態，並不會停止運轉。	

※如對電視機、電腦產生干擾，請盡量與前述種類的電器保持較遠距離。

### 緊急處理方法

#### 警告：

- 發生異常時(燒焦味等)須停止使用，並拔掉電源插頭。若在異常狀態下繼續使用，會因發熱引起火災，或觸電情況產生。
- 請勿自行進行修理工作，因為修理不善是引起火災及觸電發生的原因。
- 有任何異常或疑慮時，請洽詢3M客服中心。

#### 注意：

- 降低有害健康的可能性，如不避免則可能導致輕微或中度傷害：
  - 當產品長時間不用時，濾網可能會產生細菌。請在再次使用前仔細檢查過濾網。如果過濾網很髒，請及時更換。
  - 請勿飲用水箱內的水或將除濕後的水飼養用，會危害健康。
  - 應注意嬰兒小孩老人和無法自己調節溫度的人士不要在產品附近。產品運轉中所產生的熱風會提升室內溫度，長期暴露於出風氣流的位置，可能會導致脫水症狀。
- 降低對本產品或者財產的損害，如不避免則可能導致輕微或中度傷害：
  - 請勿在勿裝置濾網的狀況下，使用本機器，會將粉塵、花粉、細菌或黴菌等物質，吸入機器而造成故障或者影響性能。
  - 請確定濾網蓋上的白色空氣尼龍濾網在放置回去機器前是完全乾燥的，請不要在沒有濾網蓋時使用機器，這將會減少機器的壽命。
  - 請勿在有油煙環境中使用，本機並非針對過濾油煙和油污而設計。
  - 請勿將本產品放在有機溶劑及藥品所在的地方使用。
  - 不可用作以下用途：食品、醫藥品、美術品、資料保存及其他特殊用途，會導致保存量下降。
  - 請勿在白色牆面或無法擦拭的牆角使用，否則可能會使其附著明顯的污垢。
  - 當長期不使用本產品時，請關閉電源，拔掉電源插頭並清空水箱。
  - 定期檢查濾網是否阻塞或損傷，定期更換濾網以防過多的灰塵堆積。
  - 請勿清洗過濾網。
  - 請定期清潔本產品。
  - 勿用尖銳的物品敲打、刮擦本產品，請勿使用化學或者磨料清潔用品清潔產品，例如使用硬質刷子、菜瓜布及揮發性溶劑、化學劑、鹼性肥皂水、去污粉、熱水等來處理。



機器外觀與各部位名稱

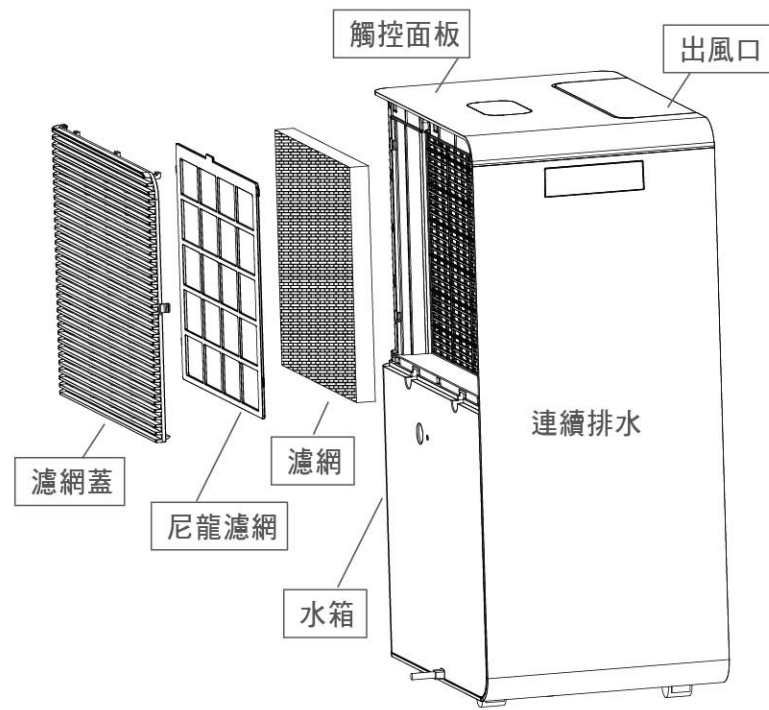

想要連續排水時

**警告：**

連續排水時應確認排水管已正確安裝，否則可能弄濕傢俱、觸電、漏電、火災等。請檢查排水管是否彎曲，沒有向上傾斜擺放，並清空水箱排水。

❗ 請不要使用伸縮管，會導致水積在管內，不能排出。  
與排水地點距離較近時，可以直接安裝排水管，連續排水，可長時間運作，節省倒掉水箱水的時間。

⊘ 除濕機機體及排水管的周圍溫度在0度C以下，不可使用。機體或管內的水一旦結冰，在冰塊融化時可能會弄濕傢俱、觸電、漏電、火災等。水箱可能因此破裂而漏水。

**準備之排水管(市面上的塑膠管)**

長度：除濕機到排水地點的距離再加上30公分，但總長不可超過3米。排水管過長可能導致空氣積聚在管內，以致水積聚在水箱中，最後水箱滿水時，機器停止運作。  
排水管直徑：內徑8mm，外徑14mm以下。

1. 慢慢的抽出水箱

確實固定除濕機本體，手持把手直接把水箱拉出，並小心不要濺出存水。

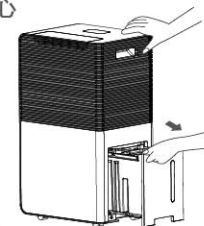

3. 將水箱放入機體

機體未裝水箱前不能運轉。

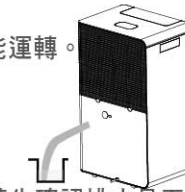

4. 接上排水管後，請先確認排水是否正常。

2. 安裝水管

請以手向下按壓機器上的止檔直到固定，並可看到排水接駁口(圖示圈出圓形凸出處)

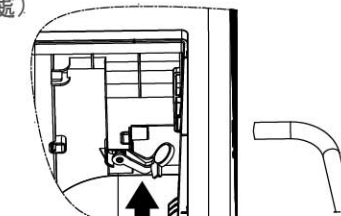

將水管放好後插在排水口的接駁口。

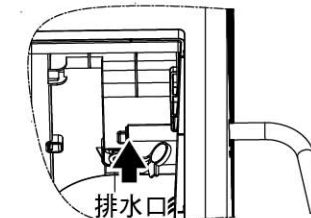

**排水管的放置方法**

**正確例子**

\* 向下傾斜

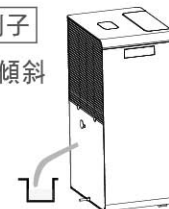

排水管出水口保持暢通勿直接放入水中

**錯誤例子**

- \* 在中途有折曲
- \* 在排水過程中出水口向上傾斜。
- \* 將排水管的出水口向上傾斜。
- \* 將排水管的出水口放入水中。

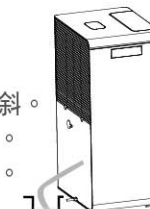

### 清潔尼龍濾網

- 1.請先從機器背面取下濾網蓋。
- 2.濾網蓋上的白色尼龍濾網若附著太多灰塵，風量會因此減少而影響除濕和空氣清淨的功能，建議每使用二個星期清洗一次。
- 3.您可以使用吸塵器清潔，如果尼龍濾網還是很髒，您可以使用溫和洗潔劑用溫水沖洗，但尼龍濾網無法承受太大壓力，建議不要使用刷子刷洗。

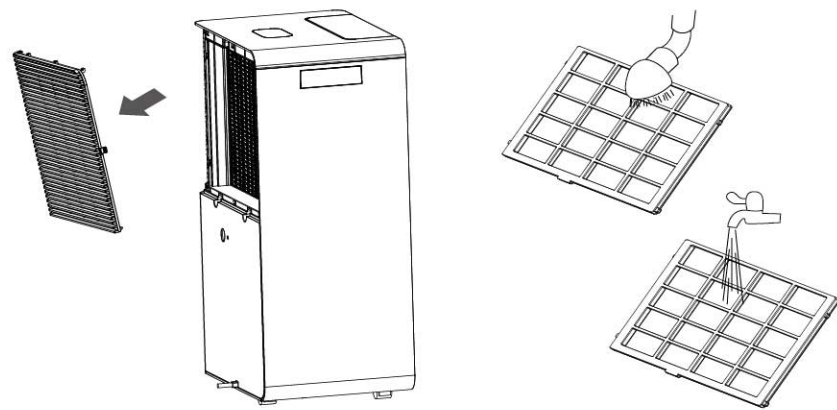

#### ⚠ 注意：

- 1.請確定濾網蓋上的白色尼龍濾網在放置回去機器前是完全乾燥的，請勿在沒有濾網蓋時使用機器，這將會減少機器的壽命。

#### ⚠ 警告：

- 1.清潔保養濾網前，請關閉機器電源並拔掉電源插頭，避免觸電或受傷的發生。

#### 長期不使用時機器保養方法

- 1.請先關機，等待風扇完全停止後拔掉插頭。
- 2.將水箱內的水倒掉並清潔擦乾。
- 3.將電源線整理並纏繞固定在機體上。
- 4.清潔濾網及機體外殼。
- 5.蓋上塑膠袋子保護機體並防止灰塵進入。
- 6.請將機體放置在通風陰涼處，切勿放在陽光直射或潮濕環境。

### 機器外觀與各部位名稱

#### 操作面板

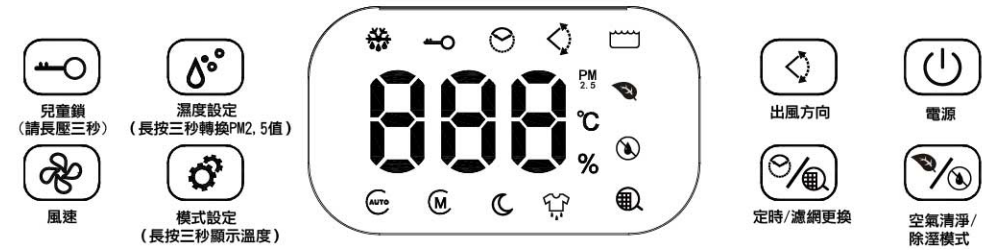

- |                                                                                                                                                                                                                                               |                                                                                                                                                                                                                                                                                       |
|-----------------------------------------------------------------------------------------------------------------------------------------------------------------------------------------------------------------------------------------------|---------------------------------------------------------------------------------------------------------------------------------------------------------------------------------------------------------------------------------------------------------------------------------------|
| <ul style="list-style-type: none"> <li>⏻ 電源開關</li> <li>🌿 空氣清淨模式與除濕模式切換</li> <li>◀ 風向</li> <li>🕒 定時/濾網更換</li> <li>💧 濕度設定</li> <li>🔑 兒童安全鎖</li> <li>⚙️ 除濕模式設定</li> <li>🌀 風速設定</li> <li>🌀 + ⚙️ 長按風速+模式設定鍵三秒可降低面板亮度並關閉空氣品質顯示，再同時按三秒可回復</li> </ul> | <ul style="list-style-type: none"> <li>❄️ 除霜狀態指示燈</li> <li>🔑 兒童安全鎖開啟指示燈</li> <li>🕒 定時開啟指示燈</li> <li>◀ 風向開啟指示燈</li> <li>📦 滿水指示燈</li> <li>💧 除濕狀態指示燈</li> <li>🌿 空氣清淨狀態指示燈</li> <li>🌐 濾網更換需求指示燈</li> <li>👕 乾衣狀態指示燈</li> <li>🌙 睡眠狀態指示燈</li> <li>Ⓜ️ 手動設定狀態指示燈</li> <li>🔄 自動狀態指示燈</li> </ul> |
|-----------------------------------------------------------------------------------------------------------------------------------------------------------------------------------------------------------------------------------------------|---------------------------------------------------------------------------------------------------------------------------------------------------------------------------------------------------------------------------------------------------------------------------------------|

濕度會依溫度的不同而有所差異

室內空氣的流動也會影響濕度的數值，依據溫度的差異和通風的好與壞，屋內的濕度計表示和除濕機的濕度顯示器可能會出現不同的情形發生。

本機搭載之PM2.5偵測器可協助偵測並顯示所量測之PM2.5值，此顯示值經與其他公正單位比較而有相當之參考價值，但產品之製造亦有一定可允許之誤差，合併擺放位置的不同，無法保證與其他偵測器之數據一致。另該偵測器無法避免水霧的影響，使用水霧機等產品會影響所偵測的正確性，若有疑慮可以環保署公布之PM2.5值為主來調整機器的運轉風速。

## 使用前準備

### 本體的設置

請在主機周圍預留一定的空間

通風不良可能會造成發熱、起火、故障、保護裝置啟動

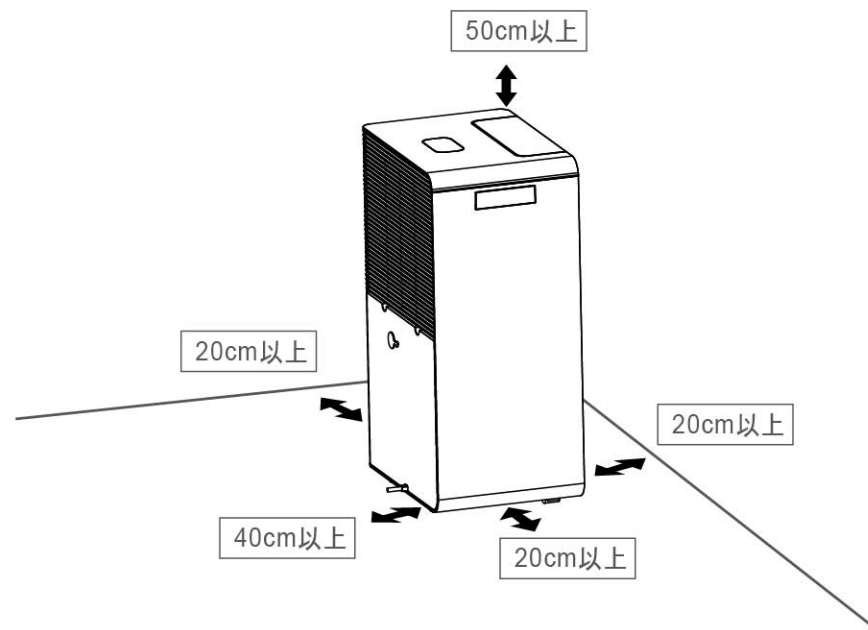

## 清潔與保養

1. 在您清潔機器前，請先確實將電源關閉並將插頭拔下。
2. 請使用濕的軟布清潔機體(不要使用大量的水或有磨蝕作用的清潔劑)表面即可。
3. 上方出風口可用軟布沾濕清潔並避免灰塵掉入。

### 機身的清理

機身的污垢可用軟布沾水或中性清潔劑擦拭。



### 吸風口的清掃

吸風口的灰塵，請用乾布擦拭或用吸塵器吸取清除。

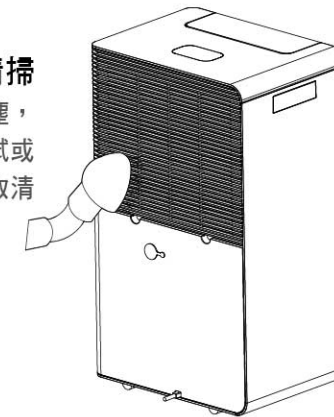

### ⚠ 注意：

1. 嚴禁使用硬質刷子、菜瓜布及揮發性溶劑、化學劑、鹼性肥皂水、去汙粉、熱水等來清理，以免造成故障及危險。

### ⚠ 警告：

1. 清潔與保養機器前，請關閉電源並拔除電源插頭，避免觸電與受傷的發生。
2. 嚴禁用水直接沖洗或將機器浸泡水中。



## 濾網替換的方法

☆請使用3M雙效空氣清淨除濕機專用濾網

### 步驟一

- 1.請先將機器調整為關閉狀態，並拔掉電源插頭。
- 2.以手指輕扶濾網後蓋下方缺口處並向外扳開，拿下濾網後蓋放置一旁。
- 3.將舊濾網取出丟棄。
- 4.長按濾網更換鍵約5秒，待指示燈停止閃爍，表示重新設定完成。

### 步驟二

- 1.請將新的專用濾網從包裝中取出。
- 2.放置專用濾網時，請確實將專用濾網沿著濾網插槽放入，並將濾網向內輕推放好。

### 步驟三

- 1.請將濾網蓋上方卡榫確實卡入機器上的插槽，再從濾網蓋下方及兩側向內施力輕壓即可蓋回濾網蓋。

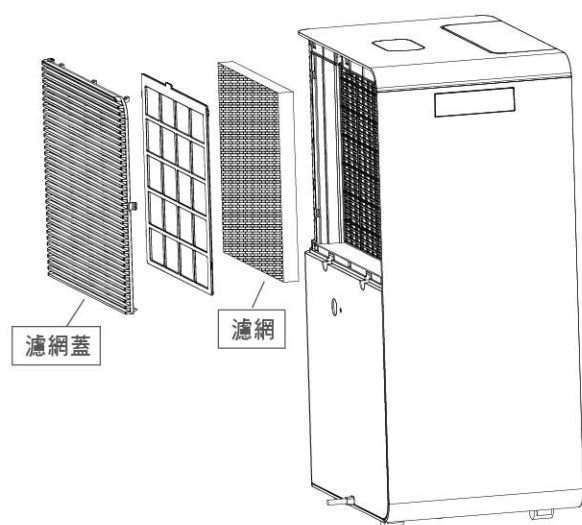

### ⚠ 注意:

- 1.此機台清淨功能依一般環境設定約2160小時後會自動提醒更換濾網，實際更換時間需視實際使用情形而定。
- 2.建議您定期檢查濾網的髒汙程度，髒汙時請更換以維持濾淨能力及除濕效能。

### ⚠ 警告:

- 1.更換濾網前請關閉機器電源並拔掉電源插頭，避免觸電或受傷的發生。

## 使用前準備

### 操作使用

- 除濕過程中室溫會上升是正常現象，不是異常  
由於在運轉過程中會釋放熱量，依據空氣流量和屋內的大小，氣溫大約會上升3~5度左右。室溫上升的時後，請使用自動模式來控制室溫上升的情形。
- 除濕過程中建議保持所有門窗關閉  
如果在運轉時開關門窗，可能會導致室內的溫度和濕度大幅波動，增加除濕或衣物乾燥所需的時間。
- 運轉可能的室內溫度約0~40°C濕度30%RH以上  
超出這些溫度條件時，除濕模式會自動關閉。如果濕度低於30%RH，安全裝置將會自動關閉壓縮機，以保護機器本身。(風扇持續運轉)  
隨著室內濕度或溫度下降，除濕能力將會減少  
同一室內連續除濕將會使濕度降低，而除濕量也會減少。
- 發生結露或發霉的時候  
即使進行除濕模式，若除濕機放在接觸到外面空氣的玻璃窗或通風差的地方時，可能會發生結露或發霉的情形。

### ⚠ 警告:

請勿在電源線緊繃的情況下運作除濕機。可能會導致短路或損傷電源線，嚴重可能引起火災或觸電。

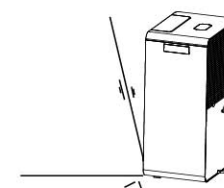

移動除濕機時，請勿拉扯電源線。可能會造成短路損傷電源線，嚴重可能引起火災或觸電。

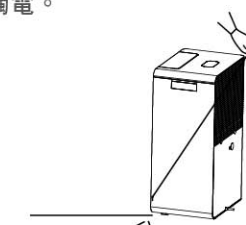



## 使用方法

### 操作使用

#### 提醒





- 當拔下電源插頭前，必須先關閉電源。
- 開機設定為手動模式下除濕設定60%RH，風速三檔，使用者可自行調整濕度與風速設定。

### 想要除濕時

- 按下電源開/關按鍵：  
空氣清淨模式可單獨運作 電源
- 按下想要運轉的模式：  
空氣清淨/  
除濕模式

#### 使用除濕的模式運轉

按下空氣清淨/除濕模式切換的按鍵，預設為除濕模式。此時面板上的除濕燈亮起。

-  自動除濕模式：依照環境溫度與濕度來調整風量大小(濕度設定為60%RH)
-  手動除濕模式：依照手動設定來調整風量大小與濕度控制
-  睡眠除濕模式：關閉空氣品質燈並降低風量與面板燈號亮度下運轉
-  乾衣模式：固定在最高速風速檔運轉與連續除濕

#### 乾衣前的準備事項：

為了確保所有衣物都能吹到出風口所吹出來的風，請讓除濕機與衣物之間保持50cm以上的距離，並保持各衣物間的空間，能讓通風更佳，乾衣效果更好。

### 關於乾衣

乾衣模式下除濕機會自動感應溫度與濕度的變化來調整耗電量，並依照運作模式、衣物的數量、衣物的種類、懸掛方式、使用環境、房間大小與衣物乾燥程度，其運轉的時間與實際乾燥的狀態會有所差異。

#### 選擇想要的風向

按下風向的按鍵，此時面板上的風向燈亮起，導風板開始60度擺動，再次按下風向按鍵，導風板則停止作動，停留在選擇的位置。



#### 選擇想要的室內濕度

按第1下顯示當前設定濕度值；第2下則是調節濕度到40%，再次按下濕度按鍵則依序為45%到80%，最後顯示Co表示連續除濕。

## 使用方法

### 操作使用

### 想要使用定時功能

按下定時/濾網更換鍵   
定時/濾網更換

- 每按一次，定時的時間會隨之切換，循環順序為0h→2h→4h→8h→0h
- 當預約定時時，若水箱滿水，即使停止運轉，定時器仍然會繼續倒數時間。

### 想要安全鎖功能

按下兒童鎖按鍵   
兒童鎖  
(請長壓三秒)

- 鎖定期間所有按鍵皆無效。(電源鍵除外)
- 鎖定狀態下，按壓兒童鎖超過3秒則解除鎖定。

### 水箱滿水時

- 當水箱的水滿至水位顯示的滿水線(大約5.1公升)時，除濕機會自動停止運轉，滿水指示燈閃爍並發出警報聲。

### 更換濾網燈亮時

- 累計計時2160小時後，濾網指示燈亮，整機不能執行功能。
- 當濾網指示燈亮後，需更換濾網。換好後，需長按5秒鐘以上，重新開始計時。