

使用前，請務必閱讀本“使用說明書”。

# 說明書

台灣岩谷股份有限公司

## CB-TS-1 CB-TAS-1

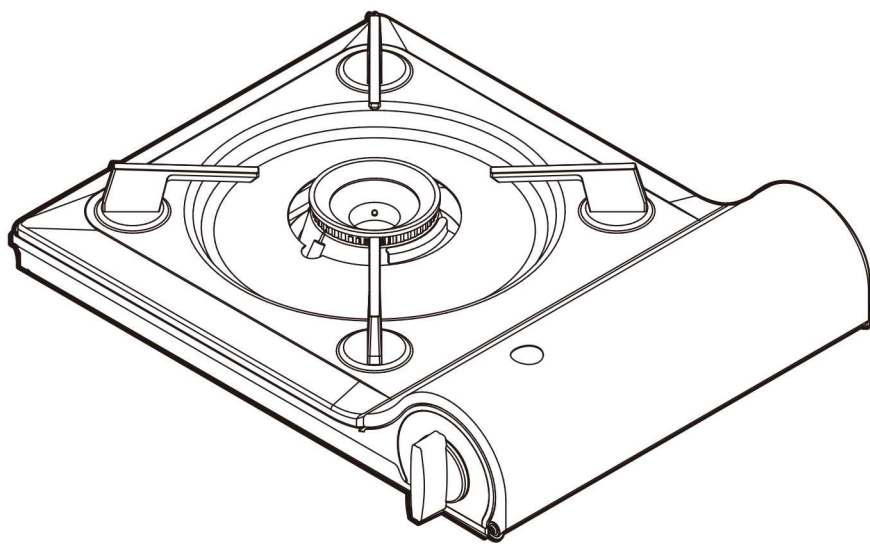

感謝您購買此產品。

安全正確地使用本產品

使用前，請務必閱讀本“使用說明書”。

請仔細保存。

【附帶保固書：封底是保固書。】



### 目錄

1. 各部分的名稱，規格和功能.....1
2. 特別注意事項.....2~4
3. 使用方法.....5
4. 例行檢查/維護，以防故障/異常情況下的處理.....6
5. 售後服務，保固書.....封底

本產品是可以在家使用。嚴重使用或特殊使用可能會導致意外事故，如受傷或起火，或產品可能被燒毀。請按照本說明手冊中的說明進行操作，並正確使用產品。

#### 〈 使用前 〉

為了正確使用本產品並防止對您和他人造成傷害以及財產損失，本說明手冊中使用了各種象形圖以及產品上的標籤。其顯示和含義如下。請仔細閱讀內容後再閱讀本文。

 <b>危險</b>	如果您忽略此指示並不正確地處理它，則可能有死亡，重傷或火災的危險。
 <b>警告</b>	這表示如果忽視此指示而對產品進行了不正確的處理，可能會導致用戶死亡或重傷。
 <b>注意</b>	這表示如果用戶忽略此指示並錯誤地使用產品，則可能會導致用戶受傷或造成財產損失。

#### 〈 圖片展示具有以下含義 〉



# Iwatani

# 1. 各部分的名稱，規格和功能

## ■各部分的名稱

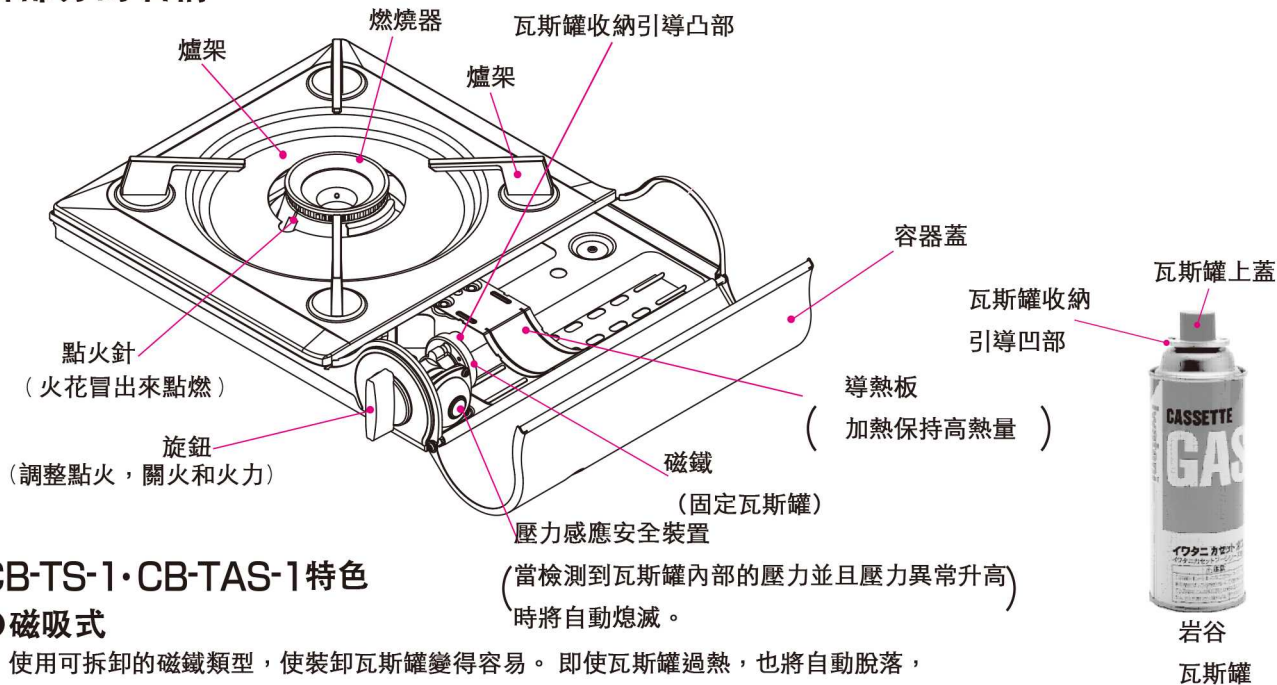

## ■CB-TS-1·CB-TAS-1特色

### ●磁吸式

使用可拆卸的磁鐵類型，使裝卸瓦斯罐變得容易。即使瓦斯罐過熱，也將自動脫落，並熄火，確保安全。（請參閱第5頁）

### ●熱板法

通過採用導熱板，燃燒器的熱量可以傳遞到瓦斯罐，促進瓦斯罐內部的氣體的汽化，並且可以保持高的熱功率。

[這會導致瓦斯罐變熱，但不是故障]

### ●防止危險的安全裝置

#### [1] 壓力傳感安全裝置

當瓦斯罐過熱且內部壓力異常升高時，瓦斯罐自動脫落，氣流停止，熄火。

### 壓力感應安全裝置動作處置方式

- ①將旋鈕轉回到“關閉”位置。
- ②從取下瓦斯罐。
- ③仔細閱讀“特別注意事項”，並消除原因。
- ④放置一個新的瓦斯罐。  
[如果沒有新的瓦斯罐，則在放置之前，用水冷卻已取下的瓦斯罐。  
如果未冷卻，瓦斯罐可能會再次脫落。]
- ⑤點燃。

#### [2] 瓦斯罐安裝安全裝置

這是一種安全裝置，除非將旋鈕轉至“關閉”，否則將防止安裝瓦斯罐。

## ■主要規格

型 式 認 可 名 稱	攜帶式卡式爐
產 品 型 號	CB-TS-1 / CB-TAS-1
點 火 方 式	按壓點火方式
安 全 裝 置	壓力感應安全裝置 (可拆卸型) 瓦斯罐安裝安全裝置
最大外觀尺寸 (使用中)	338mm (寬) x 275mm (深) x 84mm (高)
本 體 重 量	約 1.2 kg (不包括瓦斯罐)
使 用 之 燃 氣 名 稱	液化丁烷
燃 氣 總 消 耗 量	3.3kW (2800kcal/h 236g/h) <溫度20~25°C>
連 續 燃 燒 時 間	<所有瓦斯罐在最大熱量下使用時的實際值。溫度 20~25>
使 用 瓦 斯 罐	岩谷瓦斯罐
可 以 使 用 的 鍋 的 大 小	作為指南，最多9號土鍋 (鍋底為16 cm或以上)

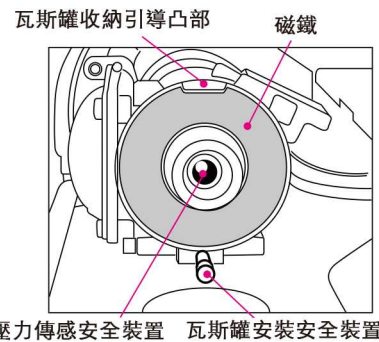

### ■安裝瓦斯罐時的注意事項

如果磁鐵上的鐵片或鐵粉附著在上面，就會導致氣體洩漏。如果沾黏，請將其取下。

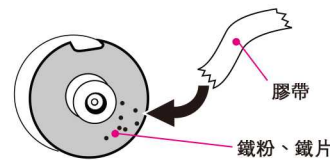

安裝瓦斯罐時，請檢查磁鐵上是否有異物。



## 2. 特別注意事項

### ⚠ 危險 預防防火和防止燃氣事故。

#### ● 如果發現煤氣洩漏，請立即滅火

當氣體洩漏時，它聞起來像氣體（聞起來像鬆脆的洋蔥）。丁烷氣體比空氣重，積聚在下部，因此不要打開電器或使用明火，並立即採取以下措施。（因有爆炸危險）

- ① 立即關火。（將旋鈕設置到“消”位置）
- ② 取下瓦斯罐。
- ③ 打開門窗，排出洩漏的氣體。（請勿使用換氣扇）

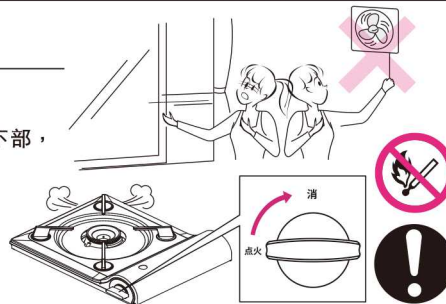

### ① 關於禁止瓦斯罐過熱

### ⚠ 警告 切勿使用以下方法，否則瓦斯罐可能會過熱並引起爆炸。

#### 1) 切勿清空鍋具

熱量可能會滯留在主體內部，導致瓦斯罐過熱並爆炸。



#### 2) 請勿使用蓋住容器蓋的大型炊具（鍋、鐵板、章魚燒鐵板、魚烤架等）。

熱量可能會滯留在主體內部，導致瓦斯罐過熱並爆炸。

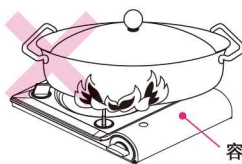

使用小鍋時，請確保鍋穩定後再使用。鍋可能會翻倒。  
容器蓋

#### 3) 請勿並排使用兩個或多個爐灶

熱量可能會滯留在主體內部，導致瓦斯罐過熱並爆炸。

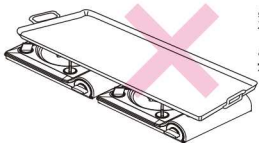

- 切勿並排使用兩個或多個單元，因為這是極其危險的。

#### 4) 請勿用於生木炭火等用途

切勿使用木炭或木炭煤球。請。輻射熱可能會使瓦斯罐過熱並導致其爆炸。



#### 5) 切勿使用陶瓷烤架、石板、陶瓷板、陶瓷烤架和魚烤架、節能環和工具。不要用烤架或類似物覆蓋它來使用。

輻射熱可能會使瓦斯罐過熱並導致其爆炸。

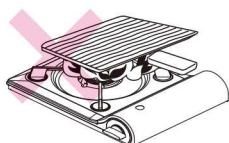

#### 6) 請勿煮石塊、沙子、陶器等之類。

熱量可能會滯留在主體內部，導致瓦斯罐過熱並爆炸。



#### 7) 請勿在其他熱源（電爐、烤魚排、電磁爐等）上使用或存放

如果誤接通電源，瓦斯罐可能會過熱而爆炸。

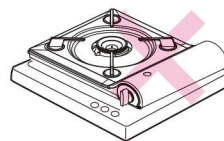

#### 8) 請勿靠近火源使用

火源產生的輻射熱可能會使瓦斯罐過熱並導致其爆炸。



- 請在距離火源至少 2m 的地方使用。

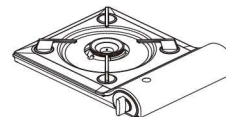

#### 9) 請勿在高溫的地方使用

請勿在夏季沙灘、碎石、瀝青等陽光照射下瓦斯罐過熱的地方使用。瓦斯罐可能會過熱並爆炸。

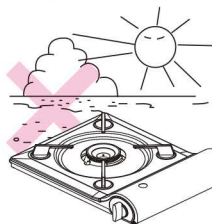

#### 10) 不要在卡式爐周圍放置易燃材料或備用瓦斯罐。

否則可能會引起火災或爆炸。



#### 11) 請勿在移除“標誌接收器”的情況下使用

瓦斯罐可能會過熱並爆炸

## 2. 特別注意事項

### ② 處理瓦斯罐

**警告** 請務必遵守以下事項，因為存在著火或爆炸的危險。

#### 1) 不要把它放在熱的地方

請勿將瓦斯罐放置在暖風機和烤箱，暴露於熱空氣的地方，熱量會增加瓦斯罐內部的壓力並引起爆炸。



#### 2) 將瓦斯罐存放在遠離火源和陽光直射的地方。

請勿存放在火中或陽光直射處（包括房間內或車內窗戶附近）。使用後，請從本產品中取出瓦斯罐並存放在原處。



#### 3) 不要將瓦斯罐投入火中

請勿將瓦斯罐投入火中。如果你把它放在火裡，它會爆炸，很危險。



#### 4) 完全用完後丟棄

● 如果您搖晃瓦斯罐並發出沙沙聲，則仍有氣體殘留。請用沸水用完。



● 請務必根據當地法規在完全使用後處理使用過的瓦斯罐。如果瓦斯罐中殘留氣體，則清潔車輛存在著火風險。



### 注意

#### 1) 使用專用瓦斯罐

請使用瓦斯罐必須標有“iwatani CASSETTE GAS”。如果您使用其他請使用，氣體可能會洩漏或您可能無法正常使用。

#### 2) 吸入危險

不要故意吸入瓦斯罐中的氣體。可能會因缺氧而導致窒息。

#### 3) 請勿對瓦斯罐施加強烈衝擊

存在因掉落或因洩漏而著火的衝擊而造成損壞的風險。

#### 4) 不要使用變形的瓦斯罐

可能會導致氣體洩漏。

#### 5) 確保瓦斯罐不生鏽，並在生產日起

6 至 7 年內用完（印生產日在罐底）。

- 請務必閱讀瓦斯罐上顯示的注意事項。
- 使用時取下容器蓋，存放時將容器蓋推入。

### ③ 使用禁止場所

**警告** 切勿在以下場所使用。這可能會導致火災或致命事故。

#### 1) 請勿在狹小空間或通風不良的地方使用

切勿在帳篷或汽車等狹窄空間內使用。由於在使用過程中會消耗大量氧氣，可能會因缺氧窒息而死於一氧化碳中毒。此外，點燃周圍的可燃物還有著火的危險。

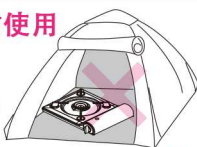

#### 2) 不要在炎熱的地方使用

它可能會因過熱而爆炸。

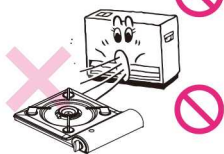

#### 3) 不要在不穩定的地方或地平面不穩定的地方使用

如果在使用過程中大幅度傾斜或移動爐子，火焰可能會變大，從而導致灼傷或火災。此外，因為爐子可能會翻倒，所以很危險。請在腳手架穩固的水平位置使用。



#### 4) 請勿在強風中使用

如果在強風中使用，燃燒器的火焰可能會被主體夾住，從而導致事故或主體燃燒。



### 注意

#### 1) 請勿在榻榻米、地毯或熱敏感物品上使用

它可能會變形或變色。

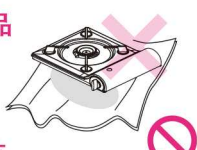

#### 2) 從爐子底部呼吸空氣和煙霧的地方（帶無菸烤爐、不用於餐桌等）

異常燃燒可能會損壞主機或工作台。無菸烘焙機即使在不使用時也可能會呼吸空氣。



#### 3) 請勿在底部充滿沙子或鵝卵石的地方使用

散熱可能會變差，主體可能會燒壞。



#### 4) 請勿在有風或吸風的地方使用

風可能會導致火焰向側面流動或被吸入體內，這可能會損壞主機或桌子。





## 2. 特別注意事項

### ④ 防止火災和煤氣事故

**警告** 為防止火災和煤氣事故，請遵守以下事項。

#### 1) 使用時通風

請注意通風，例如在使用的同時轉動通風扇。  
如果在密閉的房間內使用，可能會因缺氧而導致窒息或一氧化碳中毒。

#### 2) 不要離開有火的一側

不要讓爐子開著火。外出或睡覺時一定要檢查滅火情況。  
即使您正在打電話或拜訪，也請滅火。  
尤其是在烹飪油炸食品時，請注意不要將視線從爐子上移開。



#### 3) 不要在附近使用任何可能著火的東西

髮膠 汽油 不要在附近使用煤油或其他易燃材料。  
可能會因著火而引起爆炸或火災。



#### 4) 不要放備用瓦斯罐 或髮膠

使用時不要將易燃物品、備用瓦斯罐、髮膠等放在爐子附近。它可能會著火或爆炸。

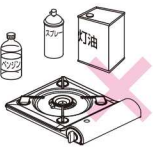

#### 5) 不要讓孩子單獨使用

請勿讓其僅由兒童使用或在幼兒可及的範圍內使用。

#### 6) 使用後取出瓦斯罐

使用後，一定要從爐子上取下瓦斯罐，以防火災。如果將旋鈕置於固定狀態下存放，由於某種原因轉動，可能會洩漏氣體或著火，這是很危險的。

#### 7) 如果沒有立即點燃，請小心點燃

在重新點燃之前，確保氣體氣味已經消失。如果積聚了氣體，則存在著火的危險。

#### 8) 切勿改裝或拆卸

分解可能導致意外事故，例如一氧化碳中毒死亡或氣體洩漏，或故障或火災。

#### 9) 請勿用於烹飪以外的任何用途

有因過熱或異常燃燒而引起燃燒或火災的危險。

#### 10) 臉和手遠離燃燒器頭

有被火焰灼傷的危險。

### 注意

#### 1) 使用安裝所需的距離

使用時，請在周圍15mm的範圍內使用，遠離家具、牆壁（木結構）等可燃材料！  
爐灶頂部與易燃天花板、欄板器具等之間至少保持 100 mm 的距離。

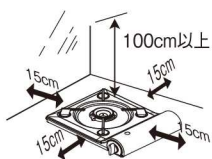

#### 2) 在油漆、油漆等對熱敏感的桌子上使用時，

請在爐子下鋪上不可燃的隔熱材料。  
(使用中的爐子底部很熱，可能會燒毀桌子。)

#### 3) 請勿在爐子下放置易燃或熱敏物品

(桌布、乙稀基布、報紙等)，  
或放置任何會干擾通風的物品。



#### 4) 請勿在窗簾接觸的地方、易燃物品或熱敏感物品附近使用。

有因著火而引起火災的危險。



#### 5) 請勿在產品著火時傾斜或移動產品，

如果跌倒，可能會被燙傷或起火。

#### 6) 請勿在架子下等有墜落危險的場所使用。

由於炊具著火或翻倒，存在灼傷風險。

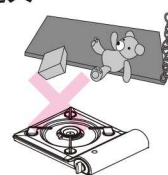

### ⑤ 其他注意事項

### 注意

#### 1) 請勿用於烘乾衣服或襪子

否則可能會引起火災，例如掉落衣服。



#### 2) 小心燙傷

爐子在使用過程中滅火後立即很熱。  
滅火後，在一段時間內不要觸摸儀器旋鈕以外的任何東西。

#### 3) 除了在使用過程中點火和使用後熄滅外，還要

確保在使用過程中偶爾燃燒。

#### 關於產品隨時間變質的預防措施

本產品的氣體連接口使用橡膠部件，但無論使用頻率如何，橡膠部件都會隨著歲月的流逝而老化。  
請考慮在製造後 10 年內更換新產品。

#### 4) 異常處理

如果出現異常噪音或異常氣味，請參閱“如何識別故障/異常以及如何處理”並按照說明進行操作。

#### 5) 無論您是否使用，我們建議您在使用前檢查舊爐灶以確保安全。

※ 零件保留期已過的產品可能無法修復。

## 3. 使用方法

### ■ 使用地點的確認

確保您使用的位置不屬於本手冊第 3 頁的禁止位置，並且您正在遵守本手冊第 2 頁和第 4 頁的危險、警告和注意事項。

### ■ 容器(ボンベ)の取り付け

請按照以下步驟安裝瓦斯罐。請注意，如果按照錯誤的步驟進行安裝，會有意想不到的危險。

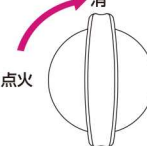
- 1) 打開容器蓋。
- 2) 向“消”方向轉動旋鈕，直到它停止。
- 3) 檢查磁鐵上是否有異物。
- 4) 取下瓦斯罐的容器蓋。
- 5) 將瓦斯罐放在導熱板上，並將瓦斯罐的凹口與接收導軌的凸出部分對齊。然後，如下圖所示，將手靠近瓦斯罐的頭部，按原樣水平滑動，然後按壓直至完全附著在磁鐵上。

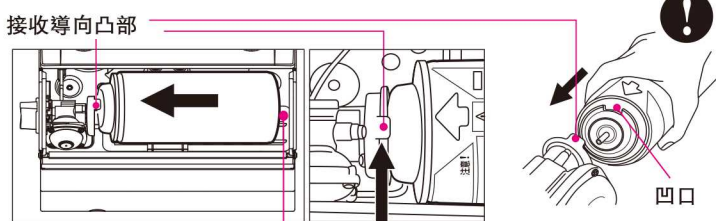

正確設置瓦斯罐後，瓦斯罐後面有大約2厘米的間隙。

- 6) 安裝瓦斯罐後，蓋上容器蓋。

### ■ 使用方法

#### 1. 點燃

- 向點火方向轉動旋鈕，直至發出咔嚓聲，確認已點火。如不點燃，立即將儀表旋鈕放回“消”位置，反復點燃。

※ 如果由於點火錯誤而重複點火操作，可能會聽到蜂鳴聲並且火焰可能會稍微升高。進行點火操作時，讓您的臉和手遠離燃燒器。

※ 讓它變紅。如果是插入後第一次使用，電極附近的火焰沒有異常。使用數次後會消退。

#### 2. 火力調整

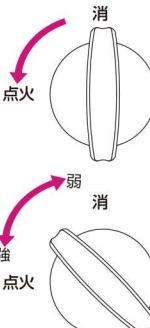
- 旋鈕往點火方向為調整火力強，旋鈕往“消”為火力調整弱至關火。

#### 3. 關火

- 將儀表旋鈕按“滅火”方向回正，直至停止，將火撲滅。

#### 4. 使用後確認

- 使用後確保火已完全熄滅。  
※ 火剛撲滅後，主體和瓦斯罐都是熱的，所以一定要過一會兒才能取出瓦斯罐。

※ 如果不取出瓦斯罐，則存在設備故障或氣體洩漏的風險。

#### 5. 取出瓦斯罐

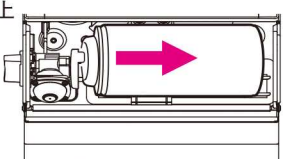
- 打開容器蓋，並在與握住瓦斯罐以將其從磁鐵上取下時的相反方向用少許力將其水平滑動。
- 務必蓋上取下的瓦斯罐進行存放。
- 取出瓦斯罐，然後關閉容器蓋。

### ■ 使用前請仔細閱讀以下注意事項。

- 警告** ● 使用前一定要檢查是否有氣體洩漏，確保點火和滅火操作沒有異常。  
● 請確認後使用。  
切勿使用任何看似破損或損壞的物品。

- 警告** ● 瓦斯罐的底部和主體之間不可夾有異物（小石子或厚紙等）否則會有壓力感測安全裝置失效，瓦斯罐爆炸的危險。  
此處不可夾有異物

- 警告** ● 如果瓦斯罐安裝不牢固，氣體可能會洩漏並引起火災。

- 注意** ● 如果旋鈕不在“消”位置，安裝安全裝置（見第 1 頁）將工作，瓦斯罐無法安裝。

- 注意** ● 當連接瓦斯罐所需要的力道變高時，可以在瓦斯罐的尖端（圖 A 的位置）塗抹一層薄薄的植物油。

- 注意** ● 旋鈕不點火時要小心，如果不是“熄滅”的位置，會放出氣體，很危險。

- 使用初期或瓦斯罐溫度較低時，可能難以點燃。小心並重複多次點火操作。

※ 如果由於點火錯誤而重複點火操作“您可能聽到爆裂聲，火焰可能會稍微升高。進行點火操作時，請讓您的臉和手遠離燃燒器。



- 點燃時，火焰可能會遠離燃燒器，但這不是故障。輕輕擠壓旋鈕 2 到 3 分鐘。

- 注意** ● 請注意，如果火焰調整太小，很容易被風吹滅。

- 注意** ● 即使在取出瓦斯罐後，也要注意管道中殘留少量氣體。為防止危險，再次點燃並燃燒剩餘的氣體。

### ■ 如何卸下爐架

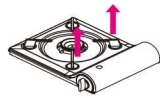
※ 在取下爐子之前，讓它冷卻。

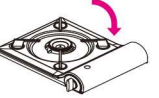
- 1) 將其像爐架抬起來取下。
- 2) 將爐架的圓角與爐子上的箭頭對齊。
- 3) 將另一側沿箭頭方向裝入主體，然後將其安裝。



## 4. 日常檢查/維護，以防故障/異常情況下的處理

### ■ 檢查和保養注意事項 確保執行日常檢查和維護

檢查	維護保養方式	注意事項
食物或液體灑出來	使用乾布將灑出來的東西擦乾淨。如果有污漬殘留在上面，請使用中性和清潔劑清洗。最後用乾布將其完全擦乾淨。	水氣和灑出來的東西可能會造成故障、生鏽或失靈。請隨時將產品內、外清潔乾淨。維護保養時，請勿移動電極。
如果爐嘴口阻塞	用刷子或細的針頭等進行清潔。 (請不要移動電極的位置)	可能會造成點火不完全或異常的火焰。請隨時清潔爐嘴。
食物顆粒黏在電極上(無法點燃爐嘴)	請使用乾布將電極上的污垢清除。請勿太過用力，以免位置偏移。	否則可能會導致點火失敗。清潔時，如果沿著點火方向操作儀表旋鈕，可能會觸電。
食物殘渣黏在主體和瓦斯罐上	請用乾布擦拭。如果有污漬殘留在上面，請使用中性和清潔劑清洗。最後用乾布將其完全擦乾淨。	請不要使用稀釋劑、汽油、拋光粉，這樣可能會導致機器受損。此外，如果使用尼龍刷或金屬刷進行刷洗，會劃傷主體或瓦斯罐，請盡量不要使用。

### ⚠ 注意

- 請使用橡膠手套來保護您的手和手指。
- 請不要將整個產品拿去做清潔。如果進水，可能會生鏽或造成瓦斯阻塞。
- 進行檢查和維護保養之前，請務必將瓦斯罐取出。
- 只能在爐子完全冷卻的情況下進行檢查和維護保養作業。
- 請不要將瓦斯管路拆開。
- 如果使用期間有液體灑出來，請將瓦斯噴嘴清理乾淨。

● 無論是否使用，已經陳舊的爐子應在使用前進行檢查，以確保安全。\*零件超過持有期間的商品，有可能無法修理。

### ■ 長時間不使用此產品時的注意事項

- 確認沒有食物顆粒或阻塞，且裝置是乾燥的。
- 當爐子的各部位冷卻下來，將其放進包裝盒內，並且儲存在濕氣較低的環境中。
- 將爐子與瓦斯罐分開來放置。請不要在兩者連接在一起的情況下進行儲存。
- 請定期進行檢查和維護保養，以避免爐子生鏽。



### ■ 如何識別故障/異常以及如何處理

如果您認為這是故障，請檢查以下內容。

現象	原因											處置方法	
	難以點燃	不要點燃	不燃燒到燃燒器	黃色火焰燃燒	火焰不穩定	火焰不均匀	火力弱	聞到煤氣味	使用時熄滅	不要撲滅	無法設置瓦斯罐		洩漏
使用其他公司的瓦斯罐	●							●			●	●	岩谷專用瓦斯罐
汽油不足	●						●						更換新的瓦斯罐
汽油用完了		●	●						●				更換新的瓦斯罐
污垢和水分在電極上的黏附	●	●											擦去灰塵和濕氣
燃燒器火焰阻塞	●	●	●	●	●	●	●						用金屬刷等清除堵塞物。
點火操作不合適	●	●						●					執行正確的點火操作
氣體導管堵塞		●	●	●	●			●	●				要求檢查和維修
旋鈕故障	●	●								●		●	要求檢查和維修
壓力感應安全裝置啟動		●							●		●		請參閱第一頁壓力感應安全裝置啟動時的處理方式
點火系統故障		●											要求檢查和維修
旋鈕未完全打開								●	●				完全打開旋鈕
旋鈕未“關閉”											●		將旋鈕設置為“關閉”
瓦斯罐的設置不當		●									●	●	正確設置瓦斯罐的容器導板
鐵片和鐵粉黏附在磁鐵上											●		用膠帶除去鐵屑和鐵粉
爐體變形(變形)											●		要求檢查和維修

### ■ 在這種情況下，這不是故障(異常)。

如果在用爐子時出現以下任何症狀，則不是故障。通過參考糾正措施來採取糾正措施。

現象	原因	處置方法
<ul style="list-style-type: none"> <li>● 火花不會從電極飛到燃燒器，而是飛到另一個地方</li> <li>● 火花突然停止飛揚</li> </ul>	1) 電極與燃燒器之間的距離不正確。 2) 水滴附著在電極的白色部分(陶瓷)上，但是很薄。	<ul style="list-style-type: none"> <li>● 如果電極與燃燒器之間的距離不正確，則火花將不會飛揚或朝另一個方向飛揚，從而導致點火不良。進行調整，使電極的針尖與燃燒器之間的距離約為3 mm，並且沒有左右偏差和火焰開口的中心。</li> <li>● 由於濕氣或灰塵而導致漏電。</li> </ul>
<ul style="list-style-type: none"> <li>● 在使用過程中，即使氣體殘留在瓦斯罐中。</li> </ul>	1) 由於不當使用，瓦斯罐的溫度升高，並帶有壓力。 <b>壓力感知安全裝置保護動作</b>	<ul style="list-style-type: none"> <li>● 根據第1頁上的“壓力傳感安全裝置時的動作”進行恢復。</li> </ul>
<ul style="list-style-type: none"> <li>● 無法安裝瓦斯罐，即使已安裝，也會立即脫落。</li> </ul>	1) 存放處的溫度高，瓦斯罐的溫度也高，並且壓頭安全擺桿正在工作。 <b>壓力感知安全裝置保護動作</b> 2) 異物附著在磁鐵上。 3) 旋鈕未“關閉”。	<ul style="list-style-type: none"> <li>● 根據第1頁上的“安裝瓦斯罐時的注意事項”清除異物。</li> <li>● 沿“消失”方向返回樂器旋鈕，直到停止為止。</li> </ul>
<ul style="list-style-type: none"> <li>● 關火時會發出聲音</li> </ul>	—	<ul style="list-style-type: none"> <li>● 關火時聲音不正常。請照原樣使用。</li> </ul>
<ul style="list-style-type: none"> <li>● 購買後首次使用時，電極周圍的火焰會變成紅色</li> </ul>	—	<ul style="list-style-type: none"> <li>● 幾次使用後，紅色火焰熄滅。請照原樣使用。</li> </ul>

## 5.售後服務

### ■ 要求維修（修理，檢查）之前

- 請參閱第1頁的“如何識別故障/異常以及如何處理”和“在這種情況下，這不是故障（異常）”一節。
- 如果在正確使用的情况下產品仍然損壞，請與您購買產品的商店，客戶關係辦公室或下面的岩谷公司聯繫。

### ■ 關於保修

- 本產品隨附“保固書”。保固卡由您購買產品的商店發行，請在輸入保固卡之前確保輸入購買日期，商店名稱和操作員蓋章。如果未填寫必填項，則無效；如果未填寫必填項，請與購買該產品的商店聯繫。
- 萬一產品發生故障，在保固期內將根據保固卡中的內容免費維修，因此請妥善保管。
- 除了保固卡中規定的免費維修政策外，均須收費。

要求售後服務時，請告知我們以下內容。

- 地址，姓名，電話號碼
- 產品名稱，型號名稱（中文標籤）
- 錯誤詳細信息（盡可能詳細）
- 購買日期

### ■ 關於性能零件的維修期限

該產品的維修性能零件（維持產品功能所必需的零件）在停產後保留5年。

★請於申辦售後服務時出示保固書。

## 保固書

岩谷超薄型卡式爐 攜帶式卡式爐

型號	CB-TS-1 CB-TAS-1	製造編號	姓名
保固期間	一年	購買日期 □年□月□日 ~ □年□月□日	地址 電話 ( )

經銷店家、地址、電話

本書約定，就本書記載內容免費修理。  
自購買日起上述期間內發生故障時，請出示本書，洽購買的經銷店家修理。

**Iwatani** 台灣岩谷股份有限公司

### 〈免費修理規定〉

- 依照本操作手冊、爐體貼付的標籤等的注意事項，在正常的使用狀態下故障時，由購買經銷店家（提出修理處）免費修理。
- 保固期間內故障要接受免費修理時，請帶著商品連同本書提出，委託購買經銷店家（提出修理處）。
- 若本保固書寫有係屬饋贈品等，以致無法委託購買的經銷店家修理時，請聯絡下述的台灣岩谷股份有限公司。
- 保固期間內有以下情形時，仍屬付費修理。
  - 因錯誤使用及不良修理或改造所造成的故障及損傷
  - 因購買後的掉落等所造成的故障及損傷
  - 因火災、地震、水患、雷擊或其他天災地變與公害所造成的故障及損傷
  - 被用於一般家用外（例如：業務的長時間使用、搭載到車輛或船舶上）所造成的故障及損傷
  - 未提出保固書時
  - 保固書上未填寫購買日期、顧客姓名、經銷店家店名時，或文具遭改寫時
- 保固書僅在台灣內有效。
- 保固書無法重新開立，請慎重保管避免遺失。

修理註記

※本保固書約定，於本書明示之期間與條件下免費修理。同時，並非以本保固書來限制顧客在法律上的權利，因此有關超過保固期間後的修理等，有任何不明白處，請洽詢購買經銷店家或下述的台灣岩谷股份有限公司。

台灣岩谷股份有限公司

地址：台北市南京東路二段137號聯邦商業大樓13F

電話：02-2506-6955 FAX：02-2507-2789

受理：週一～週五 9：30～12：00 13：30～17：30（例假日、本公司公休日除外）

TS-1  
TAS-1  
15.07