

# 洗衣機

使用說明書

WD17T6300GW/WD19T6300GP

**SAMSUNG**



# 目錄

<b>安全資訊</b>	<b>4</b>
您需要瞭解的安全說明	4
重要安全符號	4
重要安全注意事項	5
重大安裝警告	7
安裝注意事項	9
重大使用警告	9
使用注意事項	10
重大清洗警告	13
<b>安裝</b>	<b>14</b>
內容物明細	14
安裝需求	16
逐步安裝	18
<b>在您啟動前</b>	<b>26</b>
初始設定	26
衣物指引	27
洗劑盒指引	29
<b>操作</b>	<b>32</b>
控制面板	32
操作洗程	34
洗程概述	35
其他功能	37
系統功能	40
特殊功能	42
SmartThings ( 僅限適用型號 )	43
開放原始碼公告	44
<b>維護</b>	<b>45</b>
強力槽洗淨+	45
緊急排水	46
清潔	47
為洗衣機除霜	50
長期不使用的保養	50
門膜	50



---

故障排除	51
檢查重點	51
資訊代碼	55
規格	57
衣物保養表	57
環保資訊	58
規格表	59

# 安全資訊

歡迎使用新款的三星洗衣機。本說明書包含安裝、使用和保養本洗衣機的重要資訊。請花些時間閱讀本說明書，充分利用洗衣機的多項優點和功能。

## 您需要瞭解的安全說明

請仔細閱讀本說明書，確保您知道如何安全有效地使用新款洗衣機的多項功能和優點。請將本手冊存放在靠近洗衣機的安全位置以備日後參閱。僅將本洗衣機用於本說明書所述的用途。

本說明書的警告和重要安全說明並未涵蓋可能出現的所有條件和情況。您在安裝、維護和操作洗衣機時有責任利用常識，並且要小心謹慎。

由於以下操作說明涵蓋不同型號，您的洗衣機的特徵可能與本說明書的描述有所不同，某些警告標識可能不適用。若您有任何疑問或顧慮，請聯絡您最近的服務中心或造訪 [www.samsung.com](http://www.samsung.com) 尋求線上幫助和資訊。

## 重要安全符號

使用說明書中的圖示和符號有何涵義：

### 警告

危險或不安全的使用可能造成嚴重人身傷害、死亡及/或財產損失。

### 小心

危險或不安全的使用可能造成人身傷害及/或財產損失。

### 注意

表示有人身傷害或材料損傷的風險。

### 閱讀使用說明

此類警告標識避免您以及他人受到傷害。

請明確地遵守此類標識。

在閱讀完此說明書後，請妥善保管本說明書，以備日後參閱。

請閱讀所有說明後再使用本設備。

任何由活動零件組成的電器設備，都存在潛在的危險。要安全地操作本設備，使用時務必熟悉其操作並小心謹慎。

## 重要安全注意事項

### 警告

為了降低火災、觸電或人身傷害的風險，在使用洗衣機時請遵照下列基本注意事項：

1. 有身體、感覺或智力障礙，或缺少經驗及知識的人士（包括兒童）只有在監護人監護或指導下方可使用本設備，以確保安全使用。
2. **適用於歐洲：**本設備可供 8 歲以上兒童以及有身體、感覺或智力障礙或者缺少經驗及知識的人士使用，唯須有監護人監護或指導，以確保安全使用本設備且瞭解可能的危險。兒童不得把玩本設備。不得由兒童且無指導下進行清潔和使用維護。
3. 請看好兒童，不要讓他們把玩本設備。
4. 若電源線損壞，則必須由製造廠商、服務代理商或類似的合格人員進行更換，以免發生危險。
5. 應使用設備隨附的新軟管，不要重複使用舊軟管。
6. 底座具有通風口的設備，其開口處不得被地毯堵塞住。
7. **適用於歐洲：**3 歲以下兒童如無成人在旁照看，請勿讓其靠近洗衣機。
8. **注意：**為了避免因熱熔斷路器不當重設而發生危險，切勿透過外部切換裝置（如計時器）供電給本設備，或者將本設備連接至電力公司可能會定期開關的電路。
9. 如果曾經使用工業化學藥品進行清潔，請勿使用滾筒式烘乾機。
10. 如會堆積棉絮，則必須經常清除棉絮。



## 安全資訊

11. 不可使棉絮堆積在滾筒式烘乾機周圍。(不適用於向建築物外部排氣的通風設備)
12. 必須保持良好通風，以免燃燒其他燃料(包括會產生明火)的設備的氣體回流至室內。
13. 請勿在滾筒式烘乾機中烘乾未清洗的衣物。
14. 沾染以下物質的衣物，如食用油、丙酮、酒精、汽油、煤油、去污劑、松節油、蠟和除蠟劑等，在使用滾筒式烘乾機烘乾前，應先使用大量洗劑以熱水清洗。
15. 而發泡橡膠(乳膠發泡海綿)、浴帽、防水衣料、具有橡膠背的物體，或是填充了發泡橡膠墊的枕頭或衣物，都不應使用滾筒式烘乾機烘乾。
16. 衣物柔軟劑或類似產品，應遵循衣物柔軟劑的說明使用。
17. 滾筒式烘乾機洗程的最後階段不會產生熱氣(冷卻洗程)，以確保衣物保持在不會受損的溫度。
18. 請取出口袋中例如打火機和火柴等所有物品。
19. **警告：**除非迅速取出衣物使熱氣消散，否則在烘乾洗程結束前皆不可停止滾筒式烘乾機。
20. 切勿將廢氣排放至用於排放燃燒瓦斯或其他燃料的設備所產生的煙氣的排氣管。
21. 請勿將設備安裝在可上鎖的門、滑動門或鉸鏈裝在與滾筒式烘乾機相對一側的門後方，否則會使滾筒式烘乾機的門無法完全開啟。
22. **警告：**不得透過外部切換裝置(如計時器)供電給本設備，或者將本設備連接至電力公司可能會定期開關的電路。



## 23. 本設備僅用於家庭，不是用於例如下列用途：

- 商店、辦公室和其他工作環境內的員工廚房區；
- 農舍；
- 飯店、汽車旅館和其他住宿類型的環境內供顧客使用；
- 住宿加早餐類型環境；
- 住宅樓區或洗衣店內供共同使用。

## 重大安裝警告

### ⚠ 警告

本設備必須由合格技師或服務公司安裝。

- 否則可能會導致觸電、火災、爆炸、設備故障或傷害。

本設備很重，因此抬起時請小心。

將電源線穩固插入符合當地電力規格的牆上插座。僅將此插座用於本設備，並且勿使用延長線。

- 使用排插與其他設備共用一個壁上插座或使用延長線可能會導致觸電或火災。
- 確保電壓、頻率和電流符合產品規格要求。否則可能會導致觸電或火災。

經常用乾布擦除電源插頭端子和接觸點的灰塵或水等異物。

- 拔下電源插頭然後用乾布清潔。
- 否則可能會導致觸電或火災。

將電源插頭插入壁上插座使電線朝地面延伸。

- 如果將電源插頭以相反方向插入插座，則纜線內的電線可能會損壞，引發觸電或火災。

將所有包裝材料放置在兒童無法觸及的地方，因為可能會造成危險。

- 若兒童將包裝袋套在頭上，可能會導致窒息。

若設備、電源插頭或電源線損壞，請聯絡您最近的服務中心。

本設備必須正確接地。

請勿將本設備接到燃氣管道、塑膠水管或電話線上。

- 否則可能導致觸電、火災、爆炸或設備故障。
- 請勿將電源線插入未正確接地的插座，並確保其符合當地和國家規範。

請勿將本設備安裝在熱源或易燃材料附近。

請勿將本設備安裝在潮濕、多油、多塵、陽光直射或有水（雨滴）之處。

請勿將本設備安裝在暴露於低溫之處。

- 嚴寒可能會導致軟管爆裂。



# 安全資訊

請勿將本設備安裝在燃氣可能洩漏之處。

- 否則可能會導致觸電或火災。

請勿使用變壓器。

- 否則可能會導致觸電或火災。

若電源插頭或電源線損毀或壁上插座鬆脫，切勿使用。

- 否則可能會導致觸電或火災。

請勿拉扯或過度彎曲電源線。

請勿扭轉或捆綁電源線。

請勿將電源線放在金屬物件上、壓在重物下、插入物件之間或推入設備後面的縫隙。

- 否則可能會導致觸電或火災。

拔除電源插頭時請勿拉扯電源線。

- 請握住電源插頭將其拔下。
- 否則可能會導致觸電或火災。

應該將本設備放在易於連接電源插座、進水水龍頭和排水道的地方。

由非授權服務提供商進行維修之後，對產品做自我修復或非專業維修所造成的任何損壞、人身傷害，或者在未謹慎遵照維修與保養指示逕行修繕產品而造成其他任何產品安全問題，三星一概不負責。由非三星認證的服務提供商委派的人員在維修產品時對產品造成的任何毀損，均未涵蓋在保固範圍內。





## 安裝注意事項

### ⚠ 小心

本設備的放置應便於插拔電源插頭。

- 否則可能因漏電引發觸電或火災。

在足以承受洗衣機重量的堅硬平整地面上安裝本設備。

- 否則可能會導致異常震動、移動、噪音或設備故障。

## 重大使用警告

### ⚠ 警告

若本設備進水，請立即切斷水源和電源，然後聯絡您最近的服務中心。

- 請勿用濕手接觸電源插頭。
- 否則可能會導致觸電。

若本設備發出奇怪的聲音、產生焦味或冒煙，請立即拔下電源線，然後聯絡您最近的服務中心。

- 否則可能會導致觸電或火災。

若燃氣（如丙烷、液化石油氣等）洩漏，請勿接觸電源插頭，立即通風。請勿接觸本設備或電源線。

- 請勿使用排風扇。
- 火花可能會引發爆炸或火災。

處置設備之前，請先拆卸洗衣機門把。

- 若兒童困在設備內，可能會窒息死亡。

在使用洗衣機之前，確保移除底部的包裝材料（海棉、泡沫塑料）。

請勿洗滌受汽油、煤油、苯、油漆稀釋劑、酒精或其他易燃易爆物質污染的物品。

- 否則可能會導致觸電、火災或爆炸。

在洗衣機工作（高溫洗滌/烘乾/脫水）時，請勿強行打開機門。

- 從洗衣機流出的水可能會引起燙傷或導致地板濕滑。可能會導致人身傷害。
- 強行打開洗衣機門可能會導致設備損壞或人身傷害。

請勿用濕手接觸電源插頭。

- 可能會導致觸電。

洗衣機正在工作時，不要拔下電源線關閉本設備。

- 否則，再次將電源線插入壁上插座可能會引起火花，導致觸電或火災。

請勿讓兒童爬入本設備或爬到本設備上。

- 否則可能會導致觸電、燒傷或人身傷害。

在洗衣機工作時，請勿將手或金屬物件放在洗衣機底下。

- 可能會導致人身傷害。



# 安全資訊

請勿以拉扯電源線的方式拔除設備的電源。請一律穩固地握住電源插頭，從插座上直接拔下。

- 電源線損壞可能會導致短路、火災及/或觸電。

切勿自行維修、拆卸或改裝本設備。

- 請勿使用標準保險絲以外的其他保險絲（如銅絲、鋼絲等）。
- 當需要維修或重新安裝設備時，請聯絡您最近的服務中心。
- 否則可能會導致觸電、火災、設備故障或人身傷害。

若進水管從水龍頭鬆脫，水溢到本設備上，請立即拔下電源線。

- 否則可能會導致觸電或火災。

在設備長時間不使用或打雷閃電時拔下電源線。

- 否則可能會導致觸電或火災。

若有異物進入設備，請拔下電源線，並且聯絡最近的三星客戶服務中心。

- 否則可能會導致觸電或火災。

請勿讓兒童（或寵物）在洗衣機上面或內部玩耍。從洗衣機內部不容易打開機門，若兒童陷入機內，可能會受到嚴重傷害。

## 使用注意事項

### ⚠️ 小心

若洗衣機被異物如洗劑、灰塵、餐廚垃圾等污染，請拔下電源線，然後用濕軟布進行清潔。

- 否則可能會導致變色、變形、損壞或銹蝕。

如遇到較大外力，洗衣機正面的玻璃可能會破裂。使用洗衣機時請小心。

- 若玻璃破裂可能會導致人身傷害。

長時間未使用水龍頭、停水後，或重新連接進水管時，請緩慢打開水龍頭。

- 進水管或水管的氣壓可能會導致設備零件損壞或漏水。

若在洗衣機運轉時出現排水錯誤，請檢查是否有排水問題。

- 若在洗衣機因排水故障溢水時繼續使用，可能會導致觸電或火災。

將衣物完全放入洗衣機，不要卡在門上。

- 若衣物卡在門上，可能會導致衣物或洗衣機損壞，或引起漏水。

洗衣機不用時關閉供水。

- 確保擰緊進水管連接器的螺絲。

確認橡膠密封墊或前機門玻璃是否被異物（垃圾、線頭、毛髮等）污染。

- 若有異物卡住機門或者機門未完全關閉密合，可能會導致漏水。

在使用設備之前先打開水龍頭，檢查進水管連接器是否已擰緊以及是否漏水。

- 若進水管連接器的螺絲鬆脫，則可能會導致漏水。

您所購買的設備是專為家庭用途而設計。



將設備用於商業用途即視為誤用設備。在此情況下，本設備未涵蓋於三星所提供的標準保固範圍內，並且三星對於因這類誤用所造成的故障或損壞不負任何責任。

請勿站在本設備上或在本設備上放置物件（如衣物、點燃的蠟燭、點燃的香菸、碗碟、化學物質、金屬物件等）。

- 否則可能導致觸電、火災、設備故障或人身傷害。

請勿在本設備表面噴灑殺蟲劑等易揮發物質。

- 除了可能會造成人身傷害之外，也可能導致觸電、火災或設備故障。

請勿在洗衣機附近放置會產生電磁場的物件。

- 可能會引發故障導致人身傷害。

高溫洗衣或烘乾程序排出來的水溫度較高，請勿接觸。

- 可能會導致燙傷或人身傷害。

排水時間可能因水溫而異。如果水溫過高，請在水冷卻後再開始進行排水。

請勿洗滌、脫水或烘乾防水的座椅、墊子或衣物(\*)，除非您的設備有洗滌這些物件的專用洗程。

(\*)：羊毛寢具、防雨罩、釣魚背心、滑雪褲、睡袋、防濕尿布套、運動套裝以及單車、摩托車、汽車車罩等。

- 請勿洗滌厚重或硬質的墊子，即使保養標籤上標示了可機洗。否則可能會因為異常震動導致人身傷害或洗衣機、牆壁、地板或衣物損壞。
- 請勿洗滌地毯或者有橡膠底面的腳踏墊。橡膠底面可能會脫落並且黏在洗衣槽內側，導致排水故障等問題。

請勿在洗劑盒被移除時操作洗衣機。

- 否則可能因漏水導致觸電或人身傷害。

烘乾過程中或結束時，洗衣槽內部溫度較高，請勿接觸。

- 否則可能會導致燙傷。

洗滌與烘乾過程中，機門玻璃會變熱。因此，請勿碰觸機門玻璃。

而且，也不要讓小朋友在洗衣機周圍玩耍或碰觸機門玻璃。

- 否則可能會導致燙傷。

不要把手伸入洗劑盒中。

- 否則可能會被洗劑裝填裝置夾住導致手部受傷。

使用洗衣粉時，請卸下液體洗劑導板（僅限適用型號）。

- 否則，水可能會從洗劑盒的正面漏出。

請勿將任何非衣物物件（如鞋、餐廚垃圾、動物）放入洗衣機。

- 否則可能會因為異常震動導致洗衣機損壞或寵物受傷或死亡。

請勿使用大頭針、小刀、指甲刀等尖銳物件按按鈕。

- 否則可能會導致觸電或人身傷害。



# 安全資訊

請勿洗滌被油、乳霜或乳液污染的衣物，此類衣物通常來自護膚中心或按摩診所。

- 否則可能會導致橡膠密封墊變形及漏水。

請勿將別針、髮夾等金屬物件或漂白劑長時間留在洗衣槽內。

- 否則可能導致洗衣槽銹蝕。
- 若洗衣槽表面已經開始出現銹跡，請在其表面使用（中性）洗劑，然後用一塊海綿進行清洗。切勿使用金屬刷。

請勿直接使用乾洗劑，或洗滌、洗清或脫水被乾洗劑污染的衣物。

- 這可能會由於油的氧化作用產生熱量，從而導致自燃或者著火。

請勿使用自來水冷卻/加熱裝置中的水。

- 否則可能會導致洗衣機故障。

請勿將天然洗手皂用於洗衣機。

- 若它在洗衣機內變硬並沉積，可能會導致設備故障、變色、銹蝕或產生異味。

將襪子及胸罩放入洗衣網中與其他衣物一同洗滌。

請勿將寢具等大件織物放在洗衣網內洗滌。

- 否則可能會因為異常震動導致人身傷害。

請勿使用硬化的洗劑。

- 若在洗衣機內沉積，可能會導致漏水。

確保在洗滌之前掏空所有衣物的口袋。

- 尖硬物件，例如硬幣、大頭針、釘子、螺絲或碎石等均會嚴重損壞本設備。

請勿洗滌有大飾扣、鈕扣或其他重金屬物的衣物。

請按照衣物的固色程度（染色牢度）進行分類，以及選擇建議的洗程、水溫和其他功能。

- 否則可能導致褪色或織物的損傷。

關門時請小心不要夾到兒童的手指。

- 否則可能會造成傷害。

為防止產生異味和黴菌，請在清洗洗程後將機門打開，讓洗衣槽自然風乾。

為防止水垢堆積，請在清洗洗程後將洗劑盒打開，讓其內部自然風乾。



## 重大清洗警告

### ⚠ 警告

請勿將水直接噴灑到本設備上進行清潔。

請勿使用強酸洗劑。

請勿使用苯、稀釋劑或酒精清潔設備。

- 否則可能會導致變色、變形、損壞、觸電或火災。

在進行清潔或維護時，請將設備的插頭從壁上插座拔下。

- 否則可能會導致觸電或火災。

# 安裝

請小心遵循這些指示，確保妥善安裝洗衣機並且避免洗衣時發生意外。

## 內容物明細

確認產品包裝中含有所有零件。如果您有關於洗衣機或零件的問題，請聯絡當地三星客戶服務中心或零售商。

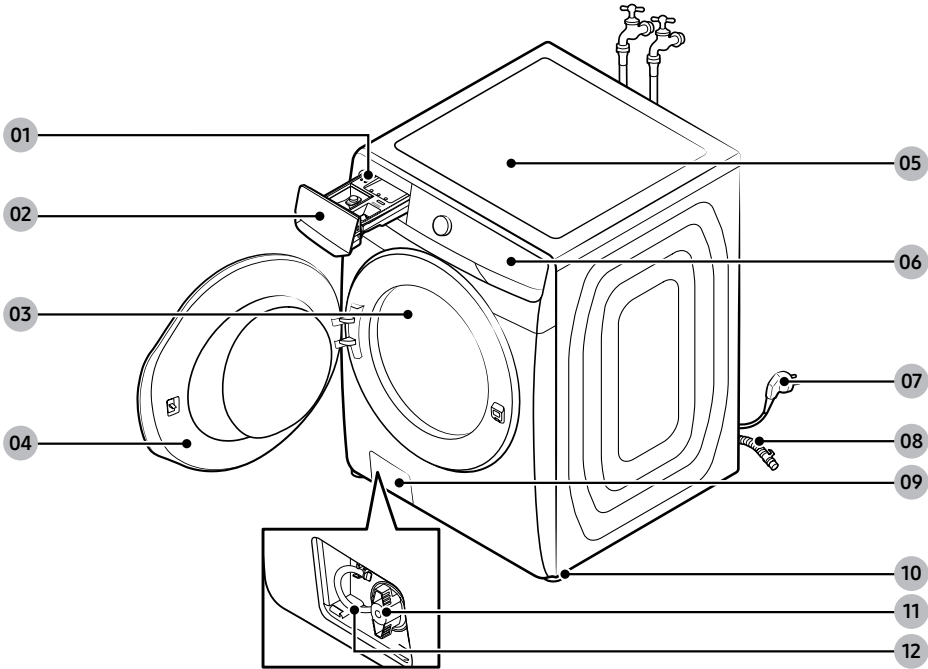

01 釋放桿

02 洗劑盒（手動分發器）

03 洗衣槽

04 機門

05 機頂

06 控制面板

07 電源插頭

08 排水管

09 過濾網護蓋

10 平衡支腳

11 棉絮過濾網

12 緊急排水管



扳手



螺栓蓋

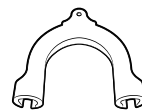

水管定位器



冷水管



熱水管

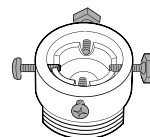

連結器 (軟管接頭)

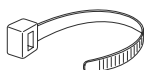

繫線帶



排水管

### 注意

- 扳手：用於拆卸運輸螺栓及平衡洗衣機。
- 螺栓蓋：拆卸運輸螺栓後蓋住孔。提供的螺栓蓋數量（3 到 6 個）視型號而定。
- 水管定位器：用於將排水管懸掛在排水管或洗手盆中。
- 冷/熱水管：用於供水給洗衣機。（熱水管僅用於適合的型號）。
- 液體洗劑導槽：將它插入洗劑分隔盒以使用液體洗劑。

# 安裝

## 安裝需求

### 電源供應和接地

- 使用洗衣機專用的單條分支電路。

為確保適當接地，洗衣機隨附有一條帶三芯接地插頭的電源線，用於插入正確安裝和接地的插座中。

如果您對於接地沒有把握，請諮詢具備相應資質的電工或維修人員。

請勿改造隨附的插頭。如果與插座不符，請聯絡合格電工安裝適合的插座。

#### 警告

- 切勿使用延長線。
- 請只用洗衣機隨附的電源線。
- 切勿將接地線連接到塑料管道、天然氣管道或熱水管道。
- 接地導線連接不當可能會造成觸電。
- 不要拆卸或修改電源線的接地針以降低觸電風險。
- 如果電源插座中沒有接地針孔，請使用此設備隨附的其他接地線。

### 進水

此洗衣機的適當水壓為介於 50 kPa 與 800 kPa 之間。少於 50 kPa 的水壓可能會導致水壓閥無法完全關閉，或者，裝滿洗衣槽所需的時間可能會更長，導致洗衣機關閉。水龍頭必須在洗衣機後方 120 公分處之內，讓所提供的進水管可觸及洗衣機。

要減少漏水的危險：

- 將洗衣機放在易於使用水龍頭的地方。
- 洗衣機不用時關閉水龍頭。
- 定期檢查進水管接頭是否有漏水。

#### 小心

初次使用洗衣機之前，請檢查水壓閥和水龍頭的所有接頭是否有任何漏水。

### 排水

三星建議使用 60 到 90 公分高的豎管。排水管必須透過水管夾連接豎管，豎管必須完全覆蓋排水管。



## 地板材料

為了達到最佳效能，洗衣機必須安裝在堅硬的地面上。木質地板必須加固以將震動和/或不平衡的負載降到最低。鋪設地毯和膠貼地板無法展現良好的防震動效果，可能會導致洗衣機震動和在脫水期間輕微移動。

### ⚠️ 小心

切勿將洗衣機安裝在平台或較差的支撐結構上。

## 水溫

請勿將洗衣機安裝在水會結冰的地方，因為洗衣機的水壓閥、泵和水管內總會留有一定的水。連接零件中殘餘的水冷凍可能會導致皮帶、泵和洗衣機其他元件損壞。

## 嵌入式安裝

穩定運轉所需的最小空隙：

兩側	25 公釐
頂部	25 公釐
後方	50 公釐
正面	550 公釐

如果洗衣機和乾衣機安裝在相同的位置，放置位置前面至少保留 550 公釐通暢的通風口。單獨安裝洗衣機時，則不特別要求通風口。

# 安裝

## 逐步安裝

### 步驟 1 選擇位置

位置要求：

- 地面堅固硬平坦，不要鋪設會阻塞通風的地毯或地板材料
- 遠離陽光直射
- 適當的通風與接線
- 環境溫度始終高於冰點 (0 °C)
- 遠離熱源

### 步驟 2 拆卸運輸螺栓

拆開產品包裝並且卸除所有運輸螺栓。

#### ⓘ 注意

運輸螺栓數可能因型號而有所不同。

#### ⚠ 警告

- 包裝材料可能會對兒童有害。將所有包裝材料（塑膠袋、聚苯乙烯等）棄置於兒童無法觸及之處。
- 要避免受傷，請在拆卸運輸螺栓後，用螺栓蓋蓋住孔。若未安裝運輸螺栓，請勿移動洗衣機。先組好運輸螺栓，再將洗衣機移到另一個位置。將運輸螺栓妥善放置在安全之處，以供日後使用。

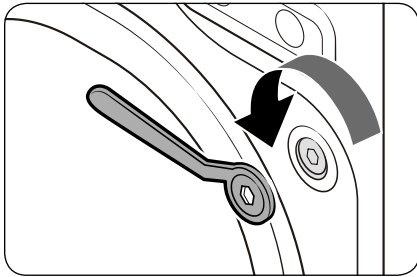

1. 使用隨附的扳手鬆脫機器後方所有運輸螺栓。

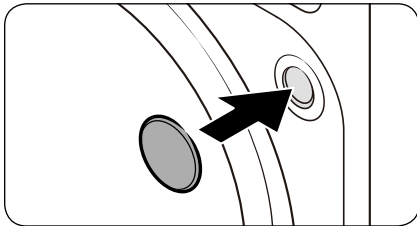

2. 用提供的塑膠蓋填塞每個螺栓孔。  
妥善保存螺栓，以備日後使用。

3. 蓋上洗衣機後方的所有塑膠螺栓蓋。

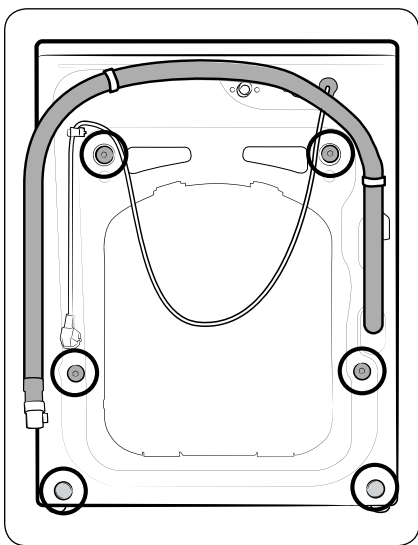
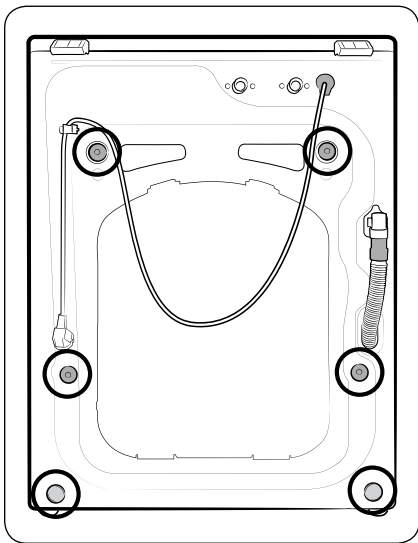

# 安裝

## 步驟 3 調整平衡支腳

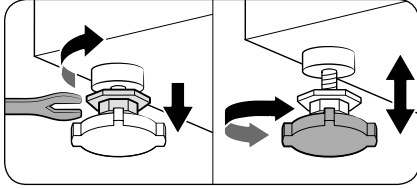

1. 輕輕將洗衣機滑動到位。過度用力可能會損壞平衡支腳。
2. 手動調整平衡支腳使洗衣機平衡。

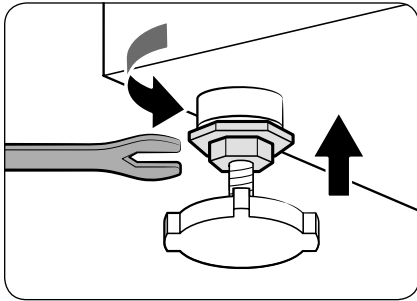

3. 完成平衡調整之後，使用扳手鎖緊螺帽。

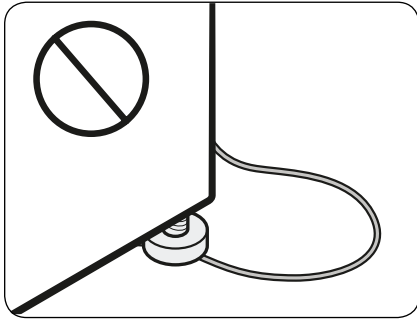

### ⚠ 小心

安裝產品時，請確定平衡支腳未壓住電源線。

### ⚠ 小心

請確定平衡支腳置放在地板上，避免洗衣機移動或因震動而發出噪音。然後，確認洗衣機是否在搖擺。如果洗衣機未搖擺，請鎖緊螺帽。

## 步驟 4 連接水管

依型號而定，提供的水管可能不同。請根據提供的水管，遵循相關指示。

### 連接到螺紋水龍頭

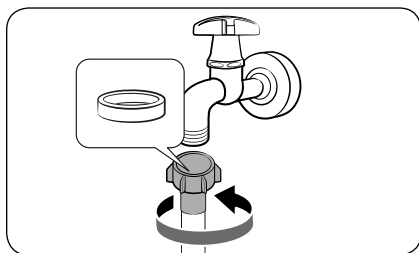

1. 將水管連接到水龍頭，然後向右轉動至鎖緊。

#### ⚠ 小心

連接水管之前，先確定水管接頭裝有橡膠墊圈。如果墊圈損壞或遺失，請勿使用水管。

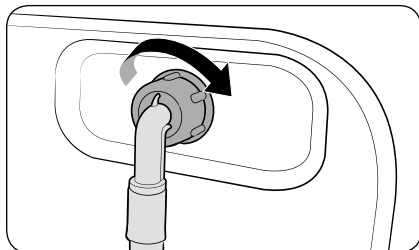

2. 將水管的另一端連接到洗衣機後方的進水閥，然後向右方鎖緊。

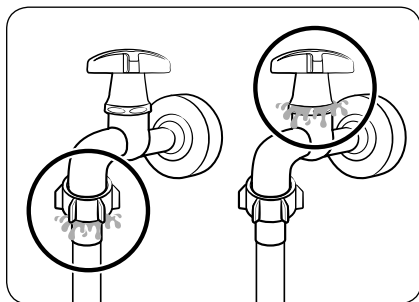

3. 緩慢開啟水龍頭，並且檢查連接區域周圍是否有任何漏水現象。如果有漏水情形，則重複步驟 1 和 2。

#### ⚠ 警告

如果有漏水情形，請停止操作洗衣機並中斷與電源的連接。然後，若是水管漏水，請聯絡當地的三星服務中心，或者水龍頭漏水，請聯絡水電技師。否則這可能會導致觸電。

#### ⚠ 小心

切勿用力拉扯水管。若水管太短，請換用較長的高壓水管。

# 安裝

## 連接到非螺紋水龍頭

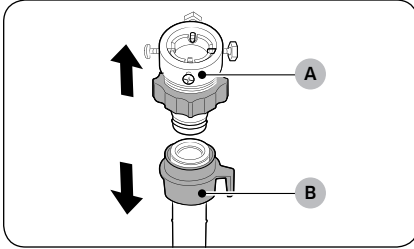

1. 從水管 (B) 取下連接器 (A)。

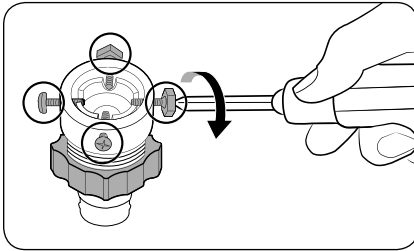

2. 使用十字螺絲起子鬆開連接器上的四個螺絲。

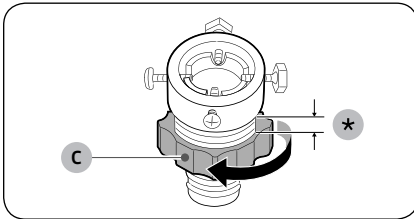

3. 握住連接器並將零件 (C) 往箭頭方向轉動以鬆開 5 公釐 (\*)。

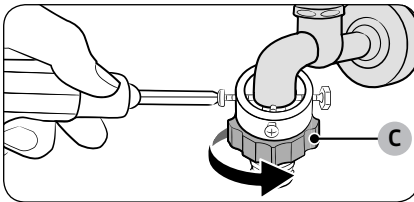

4. 將連接器裝到水龍頭上，然後在將連接器向上推的同時鎖緊螺絲。

5. 將零件 (C) 往箭頭的方向轉動鎖緊。

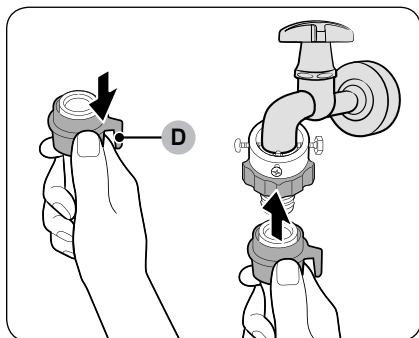

6. 按壓水管上的零件 (D) 的同時將水管接上連接器。然後鬆開零件 (D)。水管接上連接器時會發出卡嗒聲響。

7. 若要完成水管的連接，請參閱「[連接到螺紋水龍頭](#)」一節的 2 和 3。

#### 注意

- 將水管連接到連接器後，將水管往下拉，檢查是否正確地連接。
- 請使用常見類型的水龍頭。若水龍頭是方形的或太大，請在將水龍頭插入連接器之前取出墊圈。

對於具有額外熱水進水口的型號：

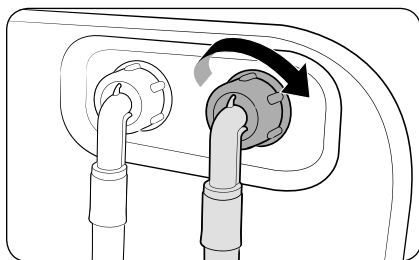

1. 將熱水進水管的紅色一端連接到洗衣機後方的熱水進水口。
2. 將熱水進水管的另一端接到熱水水龍頭。



# 安裝

## 止水軟管 (僅適用型號)

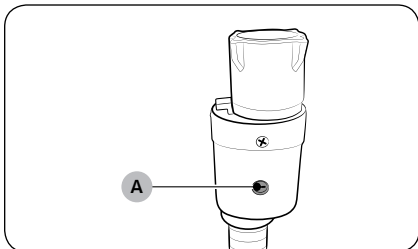

止水軟管用於提醒用戶漏水。漏水時水管會感應水流並且使中央的**指示燈 (A)**變為紅色。

### 注意

止水軟管末端必須裝到水龍頭而非洗衣機。





## 步驟 5 放置排水管

排水管的擺放方式有以下三種：

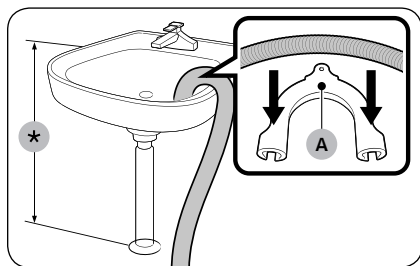

### 搭在洗手盆的邊緣：

排水管必須安置於地面上的 60 公分到 90 公分 (\*) 之間。若要讓排水管保持合適的排水彎曲度，請使用提供的水管塑膠定位器 (A)。使用吊鉤將定位器固定在牆壁上，以確保排水穩定。

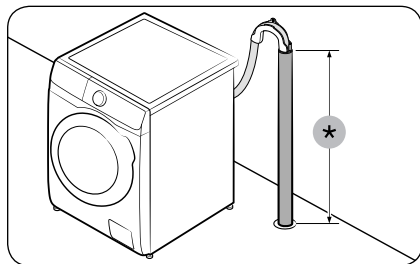

### 排水道內

排水道高度應介於 60 公分與 90 公分之間 (\*)。建議使用 65 公分高的垂直管道。

- 為確保排水管保持定位，請使用隨附的塑膠水管定位器 (參見圖)。
- 為防止排水時水流的虹吸效應，請確保將排水管有 15 公分長插入排水道中。
- 為防止排水管移動，請將水管定位器固定到牆上。

排水豎管要求：

- 最小直徑為 5 公分
- 排水能力至少每分鐘 60 公升

## 步驟 6 通電

將電源線插入受保險絲或斷路器保護的壁上插座。然後，輕按  開啟洗衣機電源。



# 在您啟動前

## 初始設定

- 當您第一次啟動洗衣機時，螢幕會顯示初始設定程序。遵循螢幕上的指示完成程序。
- 完成後，初始設定不會重複執行。
- 初始設定包含語言選擇、校正和簡短教學課程。
- 輕按 **O** 跳到下一個螢幕。

## 執行校正程序

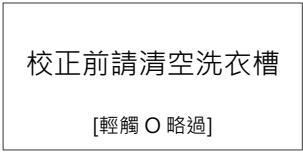
- 初始設定包含了在語言選擇後執行的校正程序。使用洗衣機之前必須繼續進行校正。
- 將洗衣槽清空，然後按住 **D||** 啟動校正。
- 完成校正後，電源會自動關閉再開啟。
- 若想要再繼續進行校正，請按住 **⏸** 3 秒進入系統功能，然後選擇**校正**。

01 語言選擇	02 校正	03 歡迎畫面
		
04 教學課程		
		

## 衣物指引

### 步驟 1 分類

根據以下標準將衣物分類：

- 保養標籤：將衣物分成棉製、混合纖維、合成纖維、絲綢、毛織品及人造纖維。
- 顏色：將白色與其他顏色分開。
- 尺寸：將不同大小的衣物混合在洗衣槽內，以提高洗衣性能。
- 耐磨程度：單獨洗滌輕柔衣物，使用「易熨燙」選項洗滌新的純毛衣物、窗簾及絲綢製品。檢查衣物上的標籤。

#### 注意

在洗衣之前務必查看衣物上的保養標籤，並且按照保養標籤將衣物分類。

### 步驟 2 清空口袋

將您衣物的所有口袋掏空

- 硬幣、大頭針與大飾扣等金屬物體可能會損壞其他衣物以及洗衣槽。

將有鈕扣與刺繡的衣物由內往外翻出

- 如果褲子或夾克衫的拉鍊在洗滌過程中拉開，可能會損壞洗衣槽。應該拉上拉鍊並用細繩固定。
- 有長帶子的衣物可能會纏住其他衣物。開始洗滌之前務必先繫好帶子。

### 步驟 3 使用洗衣網

- 胸罩（可用洗衣機洗）必須放入洗衣網中。胸罩的金屬零件可能會突出並撕裂其他衣物。
- 小且輕的衣物，如短襪、手套、長襪及手帕可能會纏繞在機門上。請將它們裝入完好無損的洗衣網內。
- 洗衣網必須與其他衣物一起洗滌。否則會導致不正常震動而令洗衣機移位，從而引發傷害。

# 在您啟動前

## 步驟 4 確定負載能力

請勿在洗衣機中放太多衣物。衣物過量可能導致洗衣機無法適當洗衣。如需各類衣物的洗衣量，請參閱第 35 頁。

### ⓘ 注意

洗滌床單或床罩時，洗滌時間可能會加長或脫水效率可能會降低。洗滌床單或床罩時，建議的洗衣量是 2.0 公斤或以下。

### ⚠ 小心

- 衣物擺放不均勻可能會導致脫水性能降低。
- 確定將所有要洗的衣物完全置入洗衣槽中，不要卡住機門。
- 不要用力甩門。輕輕地關上機門。否則，機門可能無法正確關上。

## 步驟 5 使用合適的洗滌劑

洗劑的類型視衣物類型（棉製、合成纖維、輕柔衣物、毛織品）、顏色、水溫和骯髒程度而定。務必使用專為滾筒洗衣機設計的洗滌劑。

### ⓘ 注意

- 請參照洗劑製造廠商建議的衣物重量、骯髒程度及您所在當地的水質硬度。如果您不確定水質硬度，請聯絡當地的水務局。
- 請勿使用可能會變硬或凝固的洗劑。此類洗劑在可能會在洗清洗程後殘留，堵塞排水口。

### ⚠ 小心

使用羊毛洗程清洗羊毛衣時，請使用羊毛衣物專用的洗劑。如果使用羊毛洗程，洗衣粉可能會殘留在衣物上致使衣物褪色。

## 洗劑盒指引

手動分發器型號提供三格式投放器：用於主洗的左分隔盒、用於衣物柔軟劑的中央分隔盒，以及用於預洗的右分隔盒。

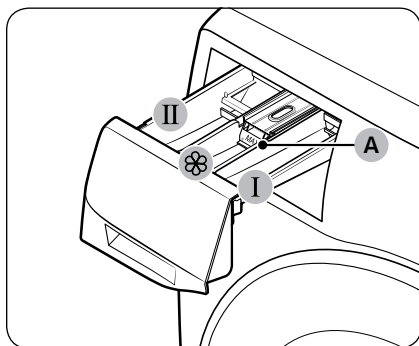

1. **I 預洗分隔盒**：施加預洗洗劑。
2. **II 主洗分隔盒**：施加主洗洗劑、軟水劑、浸泡洗劑、漂白劑及/或去污劑。
3. **⊗ 柔軟劑分隔盒**：使用添加劑衣物柔軟劑。請勿超過滿格線 (A)。

### ⚠ 小心

切勿在洗劑盒中使用以下類型的洗劑：

- 錠片、膠囊、球型或網狀類型。

### 將洗劑放入手動分發器

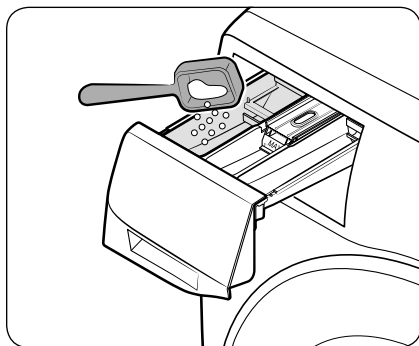

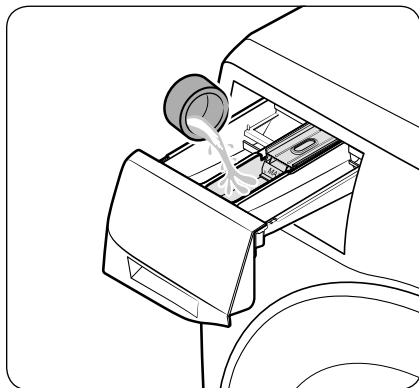

1. 滑開洗劑盒。
2. 請依照製造商的指示或建議，將洗劑加入到 **II 主洗** 分隔盒中。若要使用液體洗劑，請參閱第 31 頁。

## 在您啟動前

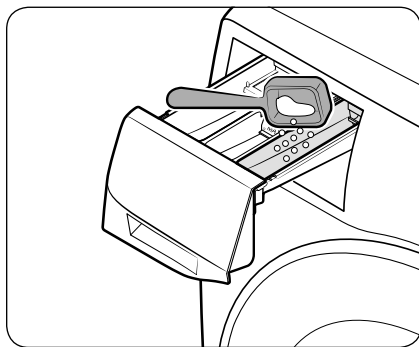

3. 將衣物柔軟劑加入  柔軟劑分隔盒中。請勿超過滿格線。



4. 若要預洗，請依照製造商的指示或建議，將預洗洗劑加入  預洗分隔盒中。
5. 關上洗劑盒。

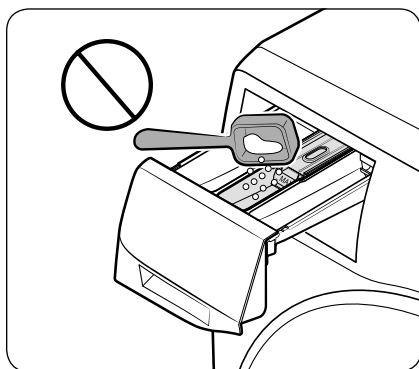

### 小心

- 請勿將洗衣粉加入液體洗劑容器內。
- 濃縮的衣物柔軟劑在施加前必須先用水稀釋。
- 請勿將主洗洗劑加入到  柔軟劑分隔盒內。

### 手動使用液體洗劑 ( 僅限適用型號 )

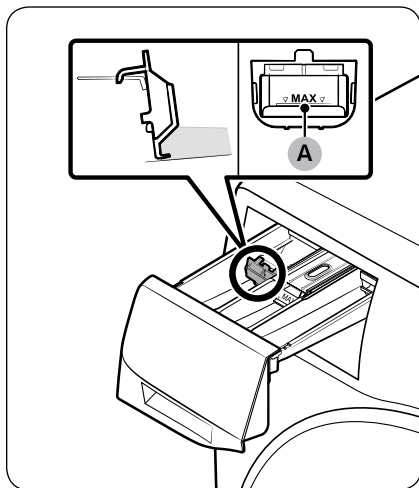

首先，將提供的液體洗劑容器置入 II 主洗分隔盒。然後，將液體洗劑加入到容器中的滿格線 (A) 之下。

# 操作



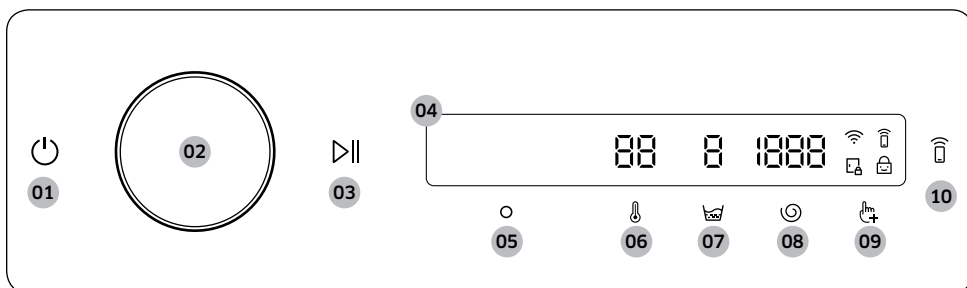

## 控制面板



01 電源開關	<p>輕按以開啟或關閉洗衣機電源。</p> <ul style="list-style-type: none"><li>在洗衣機電源開啟後 10 分鐘內若未操作控制面板，洗衣機會自動關閉電源。</li><li>當洗程完成後，洗衣機會自動關閉電源。</li></ul> <p><b>⚠ 小心</b></p> <p>當洗程還在進行中時，請勿輕按  將洗衣機電源關閉。按住  先將洗程暫停，再輕按  將洗衣機電源關閉。</p>
02 轉盤	<p>將轉盤向左或向右轉動到所要的洗程或功能。</p> <p>在轉動轉盤時，LCD 會顯示您的選擇（例如洗程、其他功能和系統功能）。</p>
03 啟動/暫停	<p>按住以啟動或暫停操作。</p>
04 顯示	<p>顯示幕顯示目前洗程資訊以及預計剩餘時間，或者資訊訊息（如果出現問題）。</p>
05 確定	<p>輕按以確認您選擇的功能或設定。</p>
06 溫度	<p>輕按以更改所選洗程的水溫。</p> <ul style="list-style-type: none"><li>按鍵上的指示器表示預設的或所選的設定。</li></ul>
07 洗清	<p>輕按以更改所選洗程的洗清次數。</p> <ul style="list-style-type: none"><li>按鍵上的指示器表示預設的或所選的設定。</li></ul>
08 脫水	<p>輕按以更改所選洗程的脫水速度。</p> <ul style="list-style-type: none"><li>按鍵上的指示器表示預設的或所選的設定。</li></ul>
09 其他功能	<p>輕按以進入其他功能選單。</p> <p>按住 3 秒以進入系統功能選單。</p>
10 智慧控制	<p>輕按以啟用或停用智慧控制功能。</p> <p>按住即可進入配對模式以連接到 SmartThings 應用程式。</p> <ul style="list-style-type: none"><li>當啟用智慧控制功能時，可使用您的智慧型手機或平板電腦（Android 或 iOS）上的 SmartThings 應用程式，在遠端控制您的洗衣機。</li></ul>



## 圖示說明

	Wi-Fi	<ul style="list-style-type: none"><li>此圖示表示洗衣機有 Wi-Fi 連線。</li></ul>
	智慧控制	<ul style="list-style-type: none"><li>此圖示表示智慧控制已開啟。</li><li>如需有關智慧控制的詳細資訊，請參閱 42。</li></ul>
	潔勁門鎖	<ul style="list-style-type: none"><li>此圖示表示門已鎖上，且無法開啟。</li><li>在洗程進行時，門鎖會自動鎖上，且此指示器會開啟。</li><li>當此圖示消失時，您可以打開機門。</li></ul>
	兒童安全鎖	<ul style="list-style-type: none"><li>此圖示表示兒童安全鎖已開啟。</li><li>如需有關兒童安全鎖的詳細資訊，請參閱第 39 頁。</li></ul>

# 操作

## 操作洗程

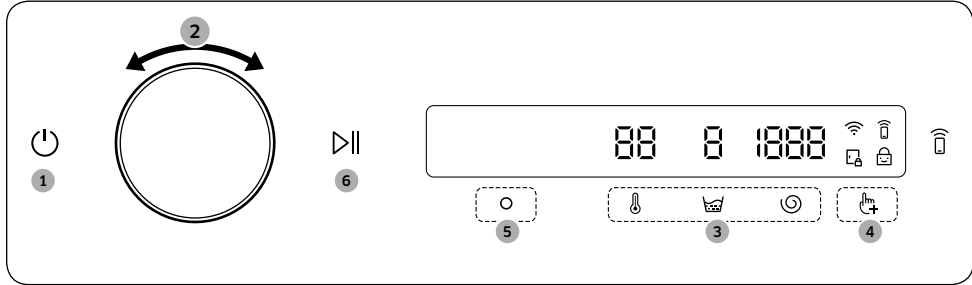

1. 輕按 開啟洗衣機。
2. 轉動轉盤選擇您要的洗程。
  - 如需有關洗程概述的詳細資訊，請參閱第 35 頁。
3. 輕按 、 或 以更改預設的洗程設定。
4. 輕按 ，然後轉動轉盤以選擇其他功能。
  - 如需有關其他功能的詳細資訊，請參閱第 37 頁。
5. 輕按 以更改所選其他功能的設定。
  - 並非所有的洗程都有其他功能可用。
6. 按住 以開始操作。
  - 一旦設定好您需要的洗程，螢幕上會顯示簡短的洗程說明、最大洗衣量和洗程時間。您也可以檢查洗程進度、剩餘洗程時間和資訊代碼。

## 洗程概述

### 注意

在將其他洗程加入洗程清單後，可使用記憶功能來使用其他洗程。如需更多資訊，請參閱「我的行程」一節於頁面 38

### 洗程說明

洗程	說明	最大洗衣量 (公斤)
棉質衣物	<ul style="list-style-type: none"> <li>適用於棉製衣物、床上用品、餐布、內衣、毛巾或襯衫。洗滌時間和洗滌次數自動根據衣物量調整。</li> </ul>	最大
快洗	<ul style="list-style-type: none"> <li>適用於較不髒的衣物，衣物量應小於 5.0 公斤。</li> <li>時間視水壓、水質硬度、和/或其他選項而定，但是至少需要 17 分鐘。</li> <li>建議洗劑量應少於 20 公克（對於 5.0 公斤的衣物）。</li> </ul>	5
蒸氣除菌	<ul style="list-style-type: none"> <li>對於不褪色織物和很髒的衣物，此洗程會將供水加熱到 60 °C 以上以消除細菌。</li> <li>如果在洗衣機加熱水溫時停止運行洗程，為您的安全起見，門會保持鎖住。</li> </ul>	9
深層泡泡淨+	<ul style="list-style-type: none"> <li>藉由使用強力泡泡清洗非常髒的衣物。</li> </ul>	9
泡泡淨+	<ul style="list-style-type: none"> <li>使用較少的水量和電力達到節能洗衣效果。</li> </ul>	9
鮮豔衣物	<ul style="list-style-type: none"> <li>此洗程以低溫的水洗滌衣物以防止褪色。</li> </ul>	9
毛巾	<ul style="list-style-type: none"> <li>適合浴巾、面巾和腳踏墊。</li> <li>建議衣物量低於 5 公斤。</li> </ul>	9
床單	<ul style="list-style-type: none"> <li>適用於床單、被單、床罩等。</li> <li>要達到最佳洗滌效果，只洗滌一種類型的床單並且確保衣物重量小於 2.0 公斤。</li> </ul>	4
輕薄床單	<ul style="list-style-type: none"> <li>適用於薄型夏季床上用品。</li> </ul>	4
襯衫	<ul style="list-style-type: none"> <li>適用於以棉、纖維織物製成的襯衫或女用上衣。</li> </ul>	5
女用上衣	<ul style="list-style-type: none"> <li>適用於以輕柔織物製成的襯衫、女用上衣。建議您使用特別為此目的而製造的洗劑。</li> </ul>	5
羊毛	<ul style="list-style-type: none"> <li>適用於可以用洗衣機洗滌、衣物量在 2.0 公斤以內的羊毛衣物。</li> <li>羊毛洗程的特點是輕柔擺動和浸泡，以防止羊毛纖維收縮或變形。</li> <li>建議使用中性洗劑。</li> </ul>	2





# 操作

洗程	說明	最大洗衣量 (公斤)
運動衣物	<ul style="list-style-type: none"> <li>適用於體育服如運動衫、運動長褲與襯衫/上衣及其他表演服裝。此洗程針對特殊織物護理控制洗衣槽旋轉，以提供有效去污效果。</li> </ul>	5
嬰兒衣物	<ul style="list-style-type: none"> <li>使用高溫洗滌以及額外的洗清以確保不會殘留洗劑。</li> </ul>	9
陰天	<ul style="list-style-type: none"> <li>在高濕度情況下提供最佳脫水程序。</li> </ul>	9
加倍洗清	<ul style="list-style-type: none"> <li>具有額外的洗清功能，以確保所有衣物均能徹底洗清</li> </ul>	9
深層柔軟精	<ul style="list-style-type: none"> <li>此洗程洗滌衣物的同時能維護織物的柔軟。</li> </ul>	9
洗清+脫水	<ul style="list-style-type: none"> <li>適合僅需要洗清或需要在洗清過程中添加衣物柔軟劑的衣物。</li> </ul>	-
清洗+烘乾	<ul style="list-style-type: none"> <li>要快速清洗和烘乾輕度髒汙的少量衣物。</li> </ul>	3
單獨烘乾	<ul style="list-style-type: none"> <li>選擇僅烘乾衣物。</li> </ul>	
床單熱風清新	<ul style="list-style-type: none"> <li>除去衣物的臭味、細菌和灰塵。</li> </ul>	
熱風殺菌	<ul style="list-style-type: none"> <li>除去衣物的臭味和細菌。</li> </ul>	
強力槽洗淨+	<ul style="list-style-type: none"> <li>清潔洗衣槽和橡膠的門墊圈，去除其髒汙並除菌。</li> <li>如需詳細資訊，請參閱第 45 頁的強力槽洗淨+一節。</li> </ul>	-
筒槽自行風乾	<ul style="list-style-type: none"> <li>適用於風乾洗衣機內部以保持衛生。在開始此洗程前，必須先移開洗衣桶內的所有衣物。</li> </ul>	-





## 其他功能

### 使用其他功能





1. 輕按 。
2. 轉動轉盤，選擇所要的其他功能。
3. 輕按  以更改所選功能的設定，或啟動功能。

### 注意

- 若要返回主螢幕，請再次輕按 ，或轉動轉盤選擇返回，並輕按 。
- 如果所選的功能未受支援，會顯示「不支援」，而  按鍵不會啟用。
- 若選擇其他功能，前十次使用時都會顯示簡短的說明訊息。



### 烘乾

您可以在洗程尾聲新增烘乾程序。

1. 選擇洗程，並依需要更改洗程設定。
2. 輕按 。
3. 轉動轉盤選擇烘乾，然後輕按 。
4. 轉動轉盤或重複輕按  以選擇所需的烘乾時間。
  - 您可以在以下選項中做選擇：關閉、標準、強力、輕柔、30 分鐘、1 小時、1 小時 30 分鐘、2 小時或 2 小時 30 分鐘。
5. 按住 。

### 泡泡淨泡洗



此功能可幫助去除各種頑固污漬。選擇泡泡淨泡洗之後，衣物將徹底浸泡在泡沫中以便有效清洗。

1. 選擇洗程，並依需要更改洗程設定。
2. 輕按 。
3. 轉動轉盤選擇泡泡淨泡洗，然後輕按 。
  - 泡泡淨泡洗總共長達 30 分鐘，並且適用於以下洗程：棉質衣物、快洗、蒸氣除菌、深層泡泡淨+、泡泡淨+、毛巾、床單、襯衫、嬰兒衣物和深層柔軟精。
4. 按住 。

# 操作





## 添加衣服

使用此功能可在開始洗衣後增加洗衣量。

1. 輕按 .
2. 轉動轉盤選擇**添加衣服**，然後輕按 。
  - 開始排水。當潔勁門鎖指示燈熄滅時增加洗衣量，然後關上潔勁門。
3. 按住 .

## 我的行程

新增或移除洗程以建立個人的洗程清單。



1. 按住  3 秒。
2. 轉動轉盤選擇**我的行程**，然後輕按 。
  - 您只能在洗衣機未運轉時編輯洗程，以建立個人洗程。
3. 轉動轉盤選擇所需洗程。
4. 輕按  以新增或移除所選的洗程。
  - 增加和移除的洗程會自動儲存。
5. 一旦建立好我的行程，輕按  返回洗程螢幕。

### 注意

- 棉質衣物和強力槽洗淨+洗程無法從洗程清單中移除。
- 您也可在 SmartThings 應用程式中編輯我的行程。





## 筒槽夜視燈

此功能會開啟洗衣槽內的夜視燈，方便您檢查槽內衣物狀態。



1. 輕按 .
2. 轉動轉盤選擇**筒槽夜視燈**，然後輕按 。
  - 即使洗衣機電源已關閉，只要電源線一接通，桶槽夜視燈就會開啟。
  - 在啟用筒槽夜視燈功能後，桶槽夜視燈將在 2 分鐘後自動關閉。
  - 自動操作洗衣機門會將桶槽夜視燈打開。2 分鐘之後夜視燈將會自動關閉。
  - 桶槽夜視燈表面的水滴會散射光，使其看起來像是黃色的污漬。這只是視覺上的錯覺，並非瑕疵。



## 預約結束時間

您可以設定洗衣機於稍後的時間自動完成洗衣操作，可選的預約時間為 1 到 24 小時（每次以一小時遞增）。顯示的小時數表示洗程將完成的時間。



1. 選擇洗程，並依需要更改洗程設定。
2. 輕按 .
3. 轉動轉盤選擇預約結束時間，然後輕按 .
4. 轉動轉盤選擇所需時間，然後輕按 .
5. 按住 。
  - 顯示幕會顯示狀態，而洗衣機會轉動洗衣槽以偵測衣物的重量（若所選的洗程有預設衣物偵測）。
  - 當完成洗衣量偵測時，顯示幕會顯示離洗程結束還剩餘多少時間。
  - 若要取消預約結束時間，可輕按  重新啟動洗衣機。

## 兒童安全鎖

為防止兒童或嬰幼兒意外啟動或設定洗衣機，兒童安全鎖會鎖定所有的按鍵， 和  除外。

1. 輕按 .
2. 轉動轉盤選擇兒童安全鎖，然後輕按 .
3. 輕按  選擇開啟或關閉。



### 注意

- 當兒童安全鎖開啟時，所有的按鍵會停用， 和  除外。洗衣機門也會鎖上。
- 在兒童安全鎖開啟時輕按按鍵，會觸發警示「兒童鎖開啟」訊息。
- 當兒童安全鎖開啟時，您不可在洗程後打開機門。打開機門取出衣物前，先關閉該功能。



# 操作

## 系統功能

### 使用系統功能



1. 按住  3 秒。
2. 轉動轉盤選擇所需的系統功能，然後輕按 。
3. 輕按  以更改所選功能的設定，或啟動功能。

#### 注意

若要返回主螢幕，請再次輕按 ，或轉動轉盤選擇返回，並輕按 。



### AI智慧模式

此功能會儲存經常使用的洗程及設定。當啟用此功能時，洗衣機會記住您最常使用的洗程及其設定（溫度、洗滌、脫水），並依照頻率順序顯示出來。

1. 按住  3 秒。
2. 轉動轉盤選擇 AI智慧模式，然後輕按 。
3. 輕按  選擇開啟或關閉。
  - 預設設定已開啟。若不使用此功能，可將其設定為關閉。
  - 當您關閉此功能時，所有已儲存的資料會重設。

### 提示音

您可以從洗衣機開啟或關閉聲音。當此功能設定為關閉時，添加衣物警報音、洗程完成時的旋律和電源關閉的嗶聲都不會出聲。不過，其他音效維持作用中。



1. 按住  3 秒。
2. 轉動轉盤選擇提示音，然後輕按 。
3. 輕按  選擇開啟或關閉。
  - 預設設定已開啟。

#### 注意

即使重新啟動洗衣機，該設定會保持未鏈接狀態。

### 校正





您可再次執行校正程序以準確偵測重量。

1. 按住  3 秒。
2. 轉動轉盤選擇校正，然後輕按 。
  - 如果機門未關好，校正功能便無法啟動。
  - 洗衣桶會以順時針和逆時針方向旋轉約 3 分鐘。
3. 當完成校正時，顯示幕上會顯示「校正完成」訊息，而洗衣機會自動關閉電源。





## Wi-Fi

您可以開啟或關閉洗衣機的 Wi-Fi。

1. 按住  3 秒。
2. 轉動轉盤選擇 Wi-Fi，然後輕按 .
3. 輕按  選擇開啟或關閉。
  - 洗衣機的 Wi-Fi 依原廠預設值為關閉狀態。然而，洗衣機的 Wi-Fi 會在您首次開啟洗衣機電源時自動開啟。之後，無論洗衣機電源開或關，都會維持這最後的 Wi-Fi 設定。
  - 您一旦開啟洗衣機的 Wi-Fi 並連上網路，即使將洗衣機電源關閉，仍會保持連網狀態。
  - Wi-Fi  表示洗衣機透過 Wi-Fi 連線連接到路由器。



## 語言

您可更改系統語言。

1. 按住  3 秒。
2. 轉動轉盤選擇語言，然後輕按 .
3. 轉動轉盤選擇所需語言，然後輕按 .

## 回復預設值

您可以重設洗衣機。

1. 按住  3 秒。
2. 轉動轉盤選擇回復預設值，然後輕按 .
- 洗衣機會重設為原廠設定。



# 操作

## 特殊功能

### 智慧控制

您可連接到 SmartThings 應用程式，從遠端操控洗衣機。

#### 連接您的洗衣機

1. 在您的智慧型手機或平板電腦 (Android & iOS) 下載並開啟 SmartThings 應用程式。
2. 輕按  開啟洗衣機電源。
3. 按住 。
  - a. 洗衣機進入 AP 模式，並連接到您的智慧型手機或平板電腦。
  - b. 輕按  以驗證洗衣機。
  - c. 完成驗證程序後，洗衣機就能成功地連接應用程式。
    - 您可以使用 SmartThings 應用程式中各種可用功能。

#### 注意

- 如果洗衣機無法和 SmartThings 應用程式連接，請再試一次。
- 如果您在連接洗衣機和 SmartThings 應用程式後遇到任何網際網路連線問題，請檢查您的路由器。
- 如果關閉 Wi-Fi，請按住  3 秒，進入系統功能選單，並選擇 Wi-Fi 將它開啟。
- 開啟洗衣機的 Wi-Fi 後，無論洗衣機的電源開關狀態為何，您可在智慧型手機或平板電腦上透過 SmartThings 應用程式連接洗衣機。然而，如果關閉洗衣機的 Wi-Fi，洗衣機在 SmartThings 應用程式上會呈現離線狀態。
- 啟動智慧控制功能前，先關上機門。
- 如果在未將洗衣機連接到 SmartThings 應用程式的情況下使用洗衣機一段時間，有關智慧控制的快顯訊息將在第 20、40 和 60 次使用時顯示 3 秒。
- 如果洗衣機的 Wi-Fi 未連接 AP (接入點)，Wi-Fi 會在關閉電源時跟著關閉。

#### 保持連線

在 SmartThings 應用程式中設定保持連線功能，讓智慧控制在洗程尾聲保持開啟。洗衣機與應用程式保持連線，如此一來，無論您是在家或在外，都可傳送額外的指示。

1. 如果在 SmartThings 應用程式上開啟保持連線功能，洗衣機在完成一個洗程後，將維持在待機省電模式。
  - 保持連線功能在機門持續關閉的情況下，能維持最久 24 小時啟用中狀態。
2. 當保持連線功能在啟用中時，智慧控制、潔勁門鎖及 Wi-Fi 圖示在洗衣機顯示幕上會亮起。
3. 使用 SmartThings 應用程式，便利於操控您的洗衣機、增加洗清次數、脫水或烘乾洗程。

#### 注意

- 即使未連接 SmartThings 應用程式，當暫停操作時，洗衣機會切換到待機省電模式。
- 在某些情況下，僅潔勁門鎖圖示會亮起。

## SmartThings ( 僅限適用型號 )

### Wi-Fi 連接

在智慧手機或平板電腦上，移至 **Settings ( 設定 )**，並開啟無線連線和選擇 AP ( 接入點 )。

- 本設備支援 Wi-Fi 2.4 GHz 協定。

### 下載

在應用程式商城 ( Google Play Store、Apple App Store、Samsung Galaxy Apps )，使用「SmartThings」一詞尋找 SmartThings 應用程式。下載並安裝應用程式到您的設備上。

#### 注意

應用程式可能更改且恕不另行通知。

### 登入

您必須先使用您的三星帳戶登入 SmartThings。若要建立新的三星帳戶，請遵照應用程式上的指示。您不需要另外的應用程式建立帳戶。

#### 注意

如果您有三星帳戶，請使用該帳戶登入。已註冊的三星智慧手機或平板電腦使用者，就會自動登入。

### 向 SmartThings 註冊您的設備

1. 確保您的智慧手機或平板電腦已連接到無線網路。如果沒有連接，請移至 **Settings ( 設定 )** 開啟無線連線並選擇 AP ( 接入點 )。
2. 在智慧手機或平板電腦上開啟 **SmartThings**。
3. 如果出現訊息「A new device is found. ( 找到新的設備 )」，請選擇 **Add ( 增加 )**。
4. 如果沒有出現訊息，請在可用設備清單中選擇 + 和您的設備。如果您的設備未列出，請選擇 **Device Type ( 裝置類型 ) > Specific Device Model ( 特定裝置型號 )**，然後手動加入您的洗衣機。
5. 如下所示，向 SmartThings 應用程式註冊您的設備。
  - a. 將您的設備加入 SmartThings。確保您的設備已連接 SmartThings。
  - b. 註冊完成時，您的設備會出現在智慧手機或平板電腦上。



# 操作

## 開放原始碼公告

本產品隨附的套裝軟體含開放原始碼軟體。您可以透過 <http://opensource.samsung.com> 聯絡我們的支援小組（請使用「查詢」選單），以獲取本產品最後出貨後三年內的完整對應開放原始碼。

也可以透過實際媒體如 CD-ROM 取得完整的相應開放原始碼；會收取最低費用。

以下 URL：[http://opensource.samsung.com/opensource/SMART\\_AT\\_051/seq/0](http://opensource.samsung.com/opensource/SMART_AT_051/seq/0) 可引導到與本產品相關的開放原始碼授權資訊。此項提供對於收到本資訊的所有人均有效。



### ⚠ 警告

當啟用 Wi-Fi 時，相較於指示性資訊中指定的值，其耗電量會增加。

取得審驗證明之低功率射頻器材，非經核准，公司、商號或使用者均不得擅自變更頻率、加大功率或變更原設計之特性及功能。低功率射頻器材之使用不得影響飛航安全及干擾合法通信；經發現有干擾現象時，應立即停用，並改善至無干擾時方得繼續使用。前述合法通信，指依電信管理法規定作業之無線電通信。低功率射頻器材須忍受合法通信或工業、科學及醫療用電波輻射性電機設備之干擾。





# 維護

保持洗衣機的清潔可維持洗滌性能，並且壽命較長。

## 強力槽洗淨+

定期執行此洗程以清潔洗衣槽，去除細菌。此洗程會將水加熱到 60 °C 和 70 °C 之間，也可去除橡膠的門墊圈累積的髒污。

1. 輕按 .
2. 轉動轉盤選擇強力槽洗淨+。
3. 按住 .

### 小心

- 請勿使用任何洗劑清潔洗衣槽。洗衣槽中殘留的化學堆積物可能傷害衣物或洗衣機桶槽。
- 為避免水垢堆積，可根據您當地水質硬度添加適量洗劑，或在洗劑中加入軟水劑添加劑。

### 強力槽洗淨+提醒

- 每 40–45 洗程後，洗衣機會顯示「需要清潔洗衣槽」訊息一小時，提醒您執行強力槽洗淨+洗程。
- 建議定期執行洗程以保持衛生。
- 洗衣機完成洗程後，您會看到強力槽洗淨+警示訊息。如果打開機門，訊息會消失並且自動顯示強力槽洗淨+洗程設定畫面。此時，烘乾機控制面板會顯示建議的烘乾洗程。

# 維護

## 緊急排水

萬一斷電時，請先將洗衣槽中的水排出再取出衣物。

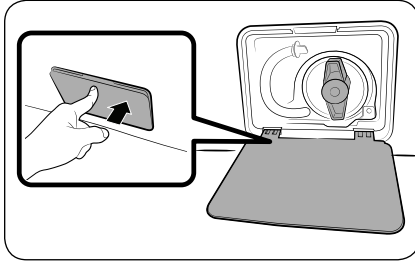

1. 關閉洗衣機的電源並將插頭拔下。
2. 輕輕按下過濾網護蓋頂部區域以開啟。

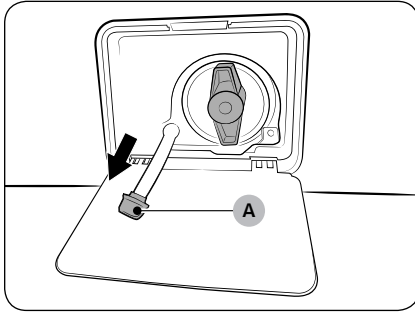

3. 將一個比較大的空容器放在濾網蓋周圍，拉緊急排水管同時按住水管蓋 (A)。

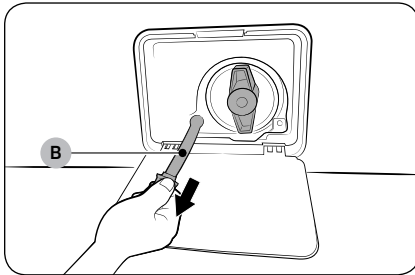

4. 打開管蓋讓緊急排水管 (B) 內的水流入容器內。
5. 完成之後，蓋上管蓋，重新插入管子。然後，蓋上濾網蓋。

### 注意

請使用大容器，因為洗衣槽內的水可能會比預想的更多。

## 清潔

### 洗衣機表面

使用軟布與非腐蝕性家用清潔劑。請勿用水噴灑洗衣機。

### 過濾網

每年清洗水軟管的過濾網一到兩次。

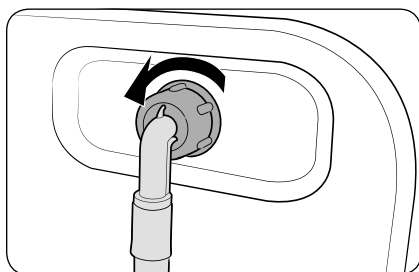

1. 關閉洗衣機，並且拔除電源線。
2. 關閉水龍頭。
3. 旋鬆水軟管並將其從洗衣機後面分開。以布堵住水管以免水管水湧出。

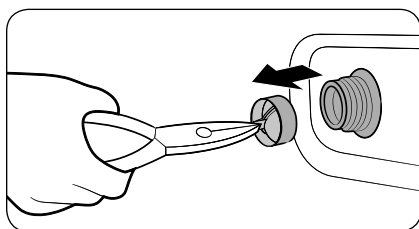

4. 用鉗子從入口閥門拉出過濾網。
5. 將過濾網浸泡在水中，使螺紋連接器也浸泡在水中。
6. 將過濾網放在陰影處晾乾。
7. 將過濾網重新插入入口閥門，然後將水軟管重新連接到入口閥門上。
8. 打開水龍頭。

### 注意

如果過濾網堵塞，畫面上會出現「4C」的資訊代碼。

## 維護

### 棉絮過濾網

建議每 2 個月清潔棉絮過濾網一次以避免堵塞。堵塞的棉絮過濾網可能會降低泡泡的效果。

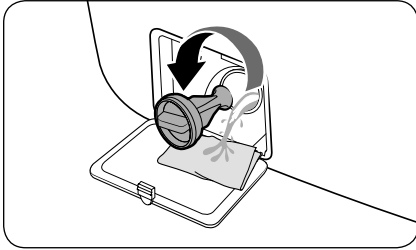

1. 關閉洗衣機，並且拔除電源線。
2. 排出洗衣槽內殘留的水。請參閱章節 **緊急排水**。
3. 輕輕按下**過濾網護蓋**頂部區域以開啟。
4. 將棉絮過濾網的旋鈕向左旋，排出殘留的水。

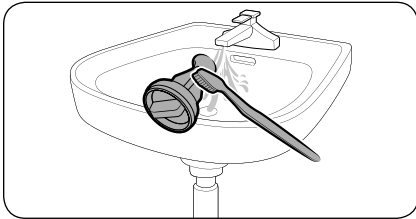

5. 使用軟刷清潔棉絮過濾網。確保過濾網內的排水泵螺旋槳未堵塞。
6. 重新插入棉絮過濾網，然後將濾網旋鈕向右旋。

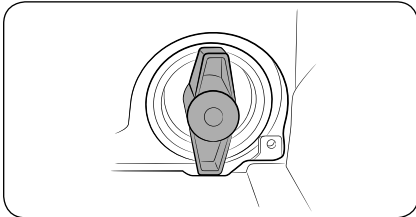

#### ⓘ 注意

- 有些棉絮過濾網具有安全旋鈕，用於防止兒童意外事故。若要打開棉絮過濾網的安全旋鈕，可將其推入並逆時針旋轉。安全旋鈕的彈簧可幫助打開濾網。
- 若要關閉棉絮過濾網的安全旋鈕，可順時針旋轉安全旋鈕。彈簧會發出嘎嘎聲，此為正常現象。

#### ⓘ 注意

如果泵濾網堵塞，畫面上會出現「5C」的資訊代碼。

#### ⚠ 小心

- 在清潔濾網之後，確保濾網旋鈕正確關閉。否則這可能會導致漏水。
- 在清潔過濾網後，確保將其適當插入。否則，這可能會導致運轉故障或者漏水。



## 洗劑盒

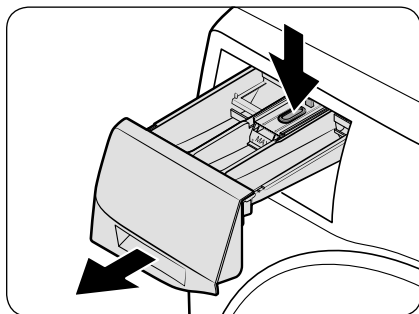

1. 按住洗劑盒內的**釋放桿**，滑開洗劑盒。

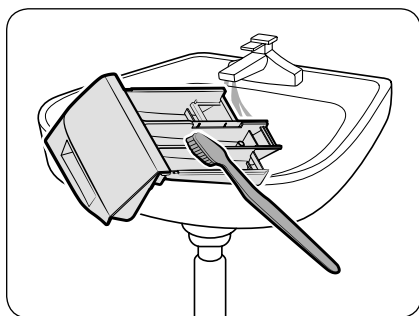

2. 使用軟刷在流水中清潔洗劑盒。

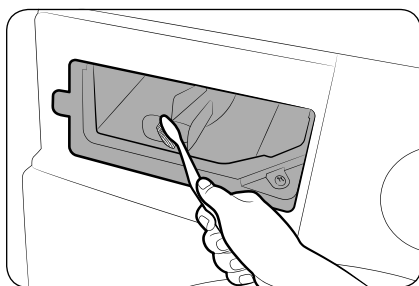

3. 使用軟刷清潔洗劑盒凹處。
4. 將液體洗劑容器重新置入洗劑盒。
5. 將洗劑盒滑入使其關閉。

**注意**

在置入洗劑盒之前，務必確認洗劑盒凹處完全乾燥。

**注意**

若要除去殘餘的洗劑，請用清空的洗衣槽執行**洗滌+脫水**洗程。

# 維護

## 為洗衣機除霜

當溫度低於 0°C 時，洗衣機可能會結凍。

1. 關閉洗衣機，並且拔除電源線。
2. 將溫水倒在水龍頭上，以鬆開水軟管。
3. 拆下水管，將其浸入溫水中。
4. 將溫水沖淋入洗衣槽中，放置約 10 分鐘。
5. 重新將水軟管連接到水龍頭上。

### ⓘ 注意

如果洗衣機依然沒有正常運轉，則重複以上步驟直到運轉正常。

## 長期不使用的保養

請避免長期不使用洗衣機。若長期不使用，請排出洗衣機的水並拔除電源線。

1. 轉動轉盤選擇洗清+脫水。
2. 將洗衣槽清空，然後按住▷||。
3. 完成洗程之後，關閉水龍頭，斷開水軟管。
4. 關閉洗衣機，並且拔除電源線。
5. 打開機門使洗衣槽空氣流通。

## 門膜

在洗衣或烘衣行程期間，門膜上可能會堆積棉絮。請記得在洗衣或烘衣行程結束後清潔門膜。

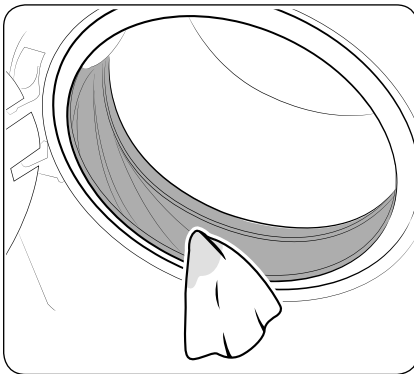

1. 打開機門，然後將洗衣槽清空。
2. 清除門膜上的棉絮。
3. 將 3/4 杯體氯漂白劑和 1 加侖的自來水混合。
4. 戴上橡膠手套，使用沾水和漂白劑的乾淨軟布清潔門膜。
5. 靜置 5 分鐘，然後擦乾。

### ⚠ 小心

小心使用漂白劑，並確實遵循漂白劑製造商的使用和保養說明。

## 故障排除

若出現任何問題，請檢查 LCD 螢幕上的訊息，並遵循螢幕上的指示。

如果問題仍存在，請洽詢服務中心。

### 檢查重點

如果您的洗衣機發生問題，請先檢查下面的表格並且嘗試這些建議的辦法。

問題	動作
無法啟動。	<ul style="list-style-type: none"> <li>• 確認洗衣機是否已接通電源。</li> <li>• 確認機門是否已關好。</li> <li>• 確認水龍頭已打開。</li> <li>• 按住 ▷   以啟動洗衣機。</li> <li>• 確認沒有啟用兒童安全鎖。</li> <li>• 在洗衣機開始加水前會發出一連串的卡嗒聲響以檢查機門鎖，並且進行快速排水。</li> <li>• 檢查保險絲或重設斷路器。</li> <li>• 檢查電源供應是否正常。</li> <li>• 偵測到電壓太低。               <ul style="list-style-type: none"> <li>- 檢查是否已插入電源線。</li> </ul> </li> <li>• 確認沒有衣物卡住機門。</li> <li>• 您若在未按住 ▷   的情況下開啟 AddWash 潔徑門，「DDC」訊息會出現。在此情況下，請按照以下方式操作：</li> <li>• 按 AddWash 潔勁門將其正確地關上。然後，按住 ▷   後再試一次。</li> <li>• 若要增加洗衣量，請打開 AddWash 潔徑門，放入加洗衣物後，將 AddWash 潔勁門完全關上。然後，按住 ▷   以繼續操作。</li> </ul>
進水量不足，或者沒有進水。	<ul style="list-style-type: none"> <li>• 完全打開水龍頭。</li> <li>• 確認機門是否已關好。</li> <li>• 確認進水管沒有結凍。</li> <li>• 確認進水管沒有扭結或堵塞。</li> <li>• 確保有足夠的水壓。</li> <li>• 確保冷水水龍頭與熱水水龍頭都妥善連接。</li> <li>• 過濾網可能堵塞，請加以清潔。</li> </ul>
在洗程後，洗劑盒中有殘留的洗劑。	<ul style="list-style-type: none"> <li>• 確保洗衣機在充足水壓下運轉。</li> <li>• 確保將洗劑添加到洗劑盒的中間。</li> <li>• 確保洗劑盒正確插入。</li> <li>• 如果使用顆粒狀洗劑，確保洗劑選擇器位於上方。</li> <li>• 拆下洗劑盒，清潔洗劑盒。</li> </ul>



# 故障排除

問題	動作
劇烈震動或者發出噪音。	<ul style="list-style-type: none"> <li>• 確保洗衣機安裝在水平、堅固並且不滑的地面。如果地面不平坦，則使用平衡支腳調整洗衣機的高度。</li> <li>• 確認運輸螺栓已拆除。</li> <li>• 確認洗衣機沒有觸及其他任何物體。</li> <li>• 確保洗衣機內的重量負荷均勻。</li> <li>• 在正常運轉過程中，電機可能會產生噪音。</li> <li>• 帶有金屬裝飾的工作服或衣物，在洗滌過程中可能會發出噪音。這是正常現象。</li> <li>• 硬幣等金屬物體可能會產生噪音。洗滌後，從洗衣槽或濾網盒內取出這些物品。</li> <li>• 請重新整理衣物。如果只洗滌一件衣物，例如浴衣或牛仔褲，最終的脫水效果可能會不理想，顯示幕上會出現「Ub」檢查訊息。</li> </ul>
並未排水和/或脫水。	<ul style="list-style-type: none"> <li>• 確認排水管平直擺放直達排水系統。如果發生排水問題，請致電尋求維修服務。</li> <li>• 確保棉絮過濾網沒有堵塞。</li> <li>• 關上機門，並按住▷  。</li> <li>為了安全起見，除非機門關上否則洗衣機不會翻轉或脫水。</li> <li>• 確保排水管沒有凍結或彎曲。</li> <li>• 確保排水軟管連接到沒有堵塞的排水系統。</li> <li>• 如果洗衣機沒有足夠的電源，將會暫時停止排水或脫水。當洗衣機重新獲得足夠電源後，即正常運轉。</li> <li>• 根據連接類型，確保排水管擺放正確。</li> <li>• 棉絮過濾網可能堵塞，請加以清潔。</li> </ul>
無法打開機門。	<ul style="list-style-type: none"> <li>• 按住▷  以讓洗衣機停止運轉。</li> <li>• 請稍候片刻使機門鎖自行鬆脫。</li> <li>• 洗衣機停止運轉或關閉電源 3 分鐘後才能打開機門。</li> <li>• 確保排乾洗衣槽內的所有水。</li> <li>• 如果洗衣槽內仍有水，門不會打開。排乾洗衣槽中的水並手動打開門。</li> <li>• 確保門鎖燈熄滅。洗衣機排乾水後，門鎖燈熄滅。</li> </ul>
泡沫過多。	<ul style="list-style-type: none"> <li>• 確保使用建議的洗劑類型。</li> <li>• 使用強效洗劑 (HE) 以預防泡沫過多的情況發生。</li> <li>• 針對軟水、少量衣物或輕微骯髒的衣物減少洗劑用量。</li> <li>• 不建議使用非強效洗劑。</li> </ul>
無法加入更多洗劑。	<ul style="list-style-type: none"> <li>• 確保剩餘洗劑和衣物柔軟劑量不超過限制。</li> </ul>



問題	動作
停止。	<ul style="list-style-type: none"> <li>將電源線插在有電的插座上。</li> <li>檢查保險絲或重設斷路器。</li> <li>關上機門，並按住▷  以啟動洗衣機。為了安全起見，除非機門關上否則洗衣機不會翻轉或脫水。</li> <li>在洗衣機開始加水前會發出一連串的卡嗒聲響以檢查機門鎖，並且進行快速排水。</li> <li>洗程中可能有暫停或浸泡的時段。請稍候片刻，洗衣機可能會啟動。</li> <li>確保水龍頭下供水軟管的過濾網沒有堵塞。定期清潔過濾網。</li> <li>如果洗衣機沒有足夠的電源，將會暫時停止排水或脫水。當洗衣機重新獲得足夠電源後，即正常運轉。</li> </ul>
加水的水溫錯誤。	<ul style="list-style-type: none"> <li>完全打開兩個水龍頭。</li> <li>確保選擇正確的水溫。</li> <li>確保軟管連接到正確的水龍頭。沖洗水管管路。</li> <li>確保水加熱器設定為在水龍頭供應最低 49 °C 熱水。另請檢查加熱器容量和恢復率。</li> <li>斷開軟管並清潔過濾網。過濾網可能已經阻塞。</li> <li>當洗衣機加水時，水溫可能會在自動溫度控制功能檢查進水溫度時有所變動。這是正常現象。</li> <li>當洗衣機加水時，您可能會注意到在選擇冷水或溫水的溫度時，只有熱水和/或冷水透過分發器出水。當洗衣機在判斷水溫時，這是自動水溫控制功能的正常作用。</li> </ul>
洗程結束時衣物過於潮濕。	<ul style="list-style-type: none"> <li>使用 High (強) 或 Extra High (最強) 脫水速度。</li> <li>使用強效洗劑 (HE) 以減少泡沫過多的情況發生。</li> <li>裝入的衣物量太少。極少量衣物 (僅一兩件衣物) 可能會無法保持平衡，也無法完全脫水。</li> <li>確保排水軟管沒有扭結或堵塞。</li> </ul>
漏水。	<ul style="list-style-type: none"> <li>確認機門是否已關好。</li> <li>確保所有水管都已連接牢固。</li> <li>確保排水管末端已經正確插入並固定在排水系統。</li> <li>避免裝入過多衣物。</li> <li>使用強效洗劑 (HE) 以預防泡沫過多的情況發生。</li> <li>檢查排水管。 <ul style="list-style-type: none"> <li>確保排水軟管末端不在地板上。</li> <li>確認排水管未堵塞。</li> </ul> </li> </ul>
有異味。	<ul style="list-style-type: none"> <li>大量泡沫聚集在深處可能會導致惡臭。</li> <li>請定期執行清潔洗程以進行殺菌。</li> <li>清潔門橡皮 (膜)。</li> <li>在完成洗程後，將洗衣機內部擦乾。</li> </ul>

## 故障排除

問題	動作
看不到泡泡 ( 僅限 Bubble 型號 ) 。	<ul style="list-style-type: none"><li>• 如果洗衣槽內有過多衣物，可能看不到泡泡。</li><li>• 嚴重污染的衣物可能不會起泡。</li></ul>
顯示幕上出現訊息，提示分配器已打開。	<ul style="list-style-type: none"><li>• 檢查洗劑盒是否妥善關上。<ul style="list-style-type: none"><li>- 打開洗劑盒，並再次關上。確保妥善關上。</li></ul></li></ul>

如果問題仍未解決，請洽詢服務中心。服務中心數量標示在產品標籤上。

## 資訊代碼

若洗衣機無法運轉，您會在螢幕上看到一個資訊代碼。請檢查下面的表格並且嘗試建議的辦法。

代碼	動作
檢查排水狀態	<p>無法排水。</p> <ul style="list-style-type: none"> <li>• 確保排水管沒有凍結或彎曲。</li> <li>• 根據連接類型，確保排水管擺放正確。</li> <li>• 棉絮過濾網可能堵塞，請加以清潔。</li> <li>• 確認排水管平直擺放直連排水系統。</li> <li>• 如果訊息代碼依然存在，請聯絡客戶服務中心。</li> </ul>
檢查供水	<p>無法進水。</p> <ul style="list-style-type: none"> <li>• 確認水龍頭已打開。</li> <li>• 確認水管未堵塞。</li> <li>• 確認水龍頭未結凍。</li> <li>• 確保洗衣機在充足水壓下運轉。</li> <li>• 確保冷水水龍頭與熱水水龍頭都妥善連接。</li> <li>• 過濾網可能堵塞，請加以清潔。</li> <li>• 出現資訊代碼後，所有按鈕會停用 3 分鐘。</li> <li>• 當「4C」出現時，機器排水 3 分鐘時間。同時間內，電源按鍵將停用。</li> </ul>
檢查進水管路	<ul style="list-style-type: none"> <li>• 確保冷水進水管牢固連接冷水水龍頭。如果連接熱水水龍頭，則使用某些洗程時衣物可能會變形。</li> </ul>
偵測到衣物不平衡	<p>無法脫水。</p> <ul style="list-style-type: none"> <li>• 確保衣物均勻攤平。</li> <li>• 確保洗衣機放置在平坦、穩定的表面上。</li> <li>• 請重新整理衣物。如果只洗滌一件衣物，例如浴衣或牛仔褲，最終的脫水效果可能會不理想，顯示器會出現「Ub」檢查訊息。</li> </ul>
機門已開啟	<p>在機門開啟的情況下操作洗衣機。</p> <ul style="list-style-type: none"> <li>• 確認機門是否已關好。</li> <li>• 確認沒有衣物卡住機門。</li> </ul>
OC	<p>水溢出。</p> <ul style="list-style-type: none"> <li>• 脫水後重新啟動。</li> <li>• 若資訊代碼依然出現在顯示器上，請聯絡當地的三星服務中心。</li> </ul>
LC · LC1	<p>檢查排水管。</p> <ul style="list-style-type: none"> <li>• 確保排水軟管末端不在地板上。</li> <li>• 確認排水管未堵塞。</li> <li>• 如果資訊代碼依然存在，請聯絡客戶服務中心。</li> </ul>
3C	<p>檢查洗衣槽馬達運轉狀況。</p> <ul style="list-style-type: none"> <li>• 請嘗試重新啟動洗程。</li> <li>• 如果資訊代碼依然存在，請聯絡客戶服務中心。</li> </ul>

## 故障排除

代碼	動作
HC	高溫加熱檢查。 • 如果資訊代碼依然存在，請聯絡客戶服務中心。
1C	水位感測器異常。 • 關閉洗衣機，重新啟動洗程。 • 如果資訊代碼依然存在，請聯絡客戶服務中心。
AC	檢查主副 PBA 之間的通訊。 • 關閉洗衣機，重新啟動洗程。 • 如果資訊代碼依然存在，請聯絡客戶服務中心。
AC6	檢查主副變頻器 PBA 之間的通訊。 • 洗衣機可能會自動回復正常。 • 關閉洗衣機，重新啟動洗程。 • 如果資訊代碼依然存在，請聯絡客戶服務中心。
DC1	主門鎖/解鎖異常。 • 關閉洗衣機，重新啟動洗程。 • 如果資訊代碼依然存在，請聯絡客戶服務中心。
FC	風乾風扇馬達未正常運作。 • 關閉洗衣機，重新啟動洗程。 • 如果資訊代碼仍然顯示，請聯繫當地三星服務中心。
HC2	烘乾加熱器未正常運作。 • 關閉洗衣機，重新啟動洗程。 • 如果資訊代碼仍然顯示，請聯繫當地三星服務中心。

若有任何資訊代碼一直出現在螢幕上時，請聯絡當地的三星服務中心。



# 規格

## 衣物保養表

以下符號提供了衣物保養指示。衣物保養標籤包括烘乾、漂白、烘乾與熨燙，或必要時乾洗。使用這些符號可確保國內和進口衣物製造廠商保持一致。

請遵守這些保養標籤指示，最大程度地延長衣物使用壽命，減少洗滌問題。

### 洗滌

	95 °C 高溫洗衣。
	60 °C 彩色洗衣。
	60 °C 彩色洗衣。(「輕鬆保養」彩色洗衣)
	40 °C 彩色洗衣。
	40 °C 柔和洗衣。
	40 °C 超柔和洗衣。
	30 °C 細緻洗衣。
	30 °C 柔細洗衣。
	30 °C 超柔細洗衣。
	手洗。
	不可洗。

### 注意

洗衣槽內的數字指定不得超過最高洗滌溫度 (攝氏)。

### 漂白

	允許任何漂白劑。
	僅允許含氧漂白劑。
	不可漂白。

### 乾燥





	滾筒烘乾 / 標準烘乾流程的烘乾溫度 80 °C。
	滾筒烘乾 / 溫和烘乾流程的烘乾溫度 60 °C。
	不可滾筒烘乾
	吊掛晾乾。
	吊掛滴乾。
	鋪平晾乾。
	鋪平滴乾。
	在陰涼處吊掛晾乾。
	在陰涼處吊掛滴乾。
	在陰涼處鋪平晾乾。
	在陰涼處鋪平滴乾。

### 注意

- 點表示烘乾機的烘乾程度。
- 線表示烘乾的類型和位置。

# 規格



## 熨燙

	在最高底板溫度為 200 °C 時熨燙。
	在最高底板溫度為 150 °C 時熨燙。
	在最高底板溫度為 110 °C 時熨燙。 使用蒸氣熨斗時的務必小心 (無蒸氣熨燙)。
	不可熨燙。

### 注意

點表示熨燙溫度範圍 (調節器、蒸氣、旅行用熨斗和熨燙機器)。

## 專業保養

	在標準洗程中以全氯乙烯和/或碳氫化合物 (重質石溶劑油) 進行專業乾洗。
	在輕柔低速洗程中以全氯乙烯和/或碳氫化合物 (重質石溶劑油) 進行專業乾洗。

	在標準洗程中以碳氫化合物 (重質石溶劑油) 進行專業乾洗。
	在輕柔低速洗程中以碳氫化合物 (重質石溶劑油) 進行專業乾洗。
	不可乾洗。
	專業水洗。
	專業柔和水洗。
	專業超柔和水洗。
	不可水洗。

### 注意

- 圓圈中的字母表示溶劑 (P、F) 用於乾洗或水洗 (W)。
- 通常，符號下一條橫線表示較溫和處理方式 (例如易保養衣物使用輕柔洗程)。雙橫線表示特殊溫和處理方式的保養程度。

## 環保資訊

- 本設備使用可再生材料製造。若決定棄置設備，請遵守當地的廢棄物處理法規。棄置前請切斷電源線，以使本設備無法再接通電源。拆下護蓋，以免小動物或孩童困於設備內。
- 遵照洗劑製造廠商的用量說明，切勿過量使用洗劑。
- 只有在必要時，在洗滌洗程之前使用去汙產品和漂白劑。
- 滿載洗滌 (確切洗衣量視所用洗程而定)，以節省水電。

## 規格表

「\*」星號表示不同模型，可在 (0-9) 或 (A-Z) 之間變化。

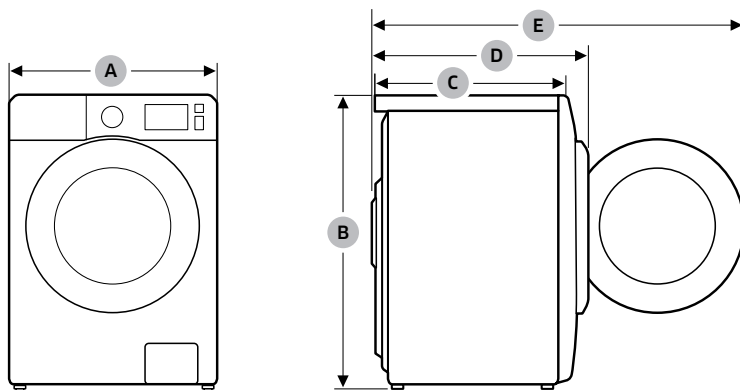

類型		前置式洗衣機		
型號名稱		WD19T6300GP	WD17T6300GW	
外形尺寸	A (寬)	686 公釐		
	B (高)	984 公釐		
	C (深)	796 公釐		
	D	864 公釐		
	E	1386 公釐		
水壓		50-800 kPa		
淨重		97.0 公斤		
最大洗衣量		洗衣及脫水	19.0 公斤 (乾燥衣物)	17.0 公斤 (乾燥衣物)
		烘乾	11.0 公斤 (乾燥衣物)	10.0 公斤 (乾燥衣物)
耗電量	洗滌和加熱	110 V / 60 Hz 交流電	750 W	
	烘乾		1100 W	
脫水轉速		1100 RPM		

### 注意

為了提高品質，本產品的設計和規格可能會變更，恕不另行通知。

# 規格

設備名稱：洗衣機·型號(型式)：WD17T6300GW/WD19T6300GP Equipment name Type designation (Type)						
單元 Unit	限用物質及其化學符號 Restricted substances and its chemical symbols					
	鉛 Lead (Pb)	汞 Mercury (Hg)	鎘 Cadmium (Cd)	六價鉻 Hexa-valent chromium (Cr <sup>+6</sup> )	多溴聯苯 Poly-brominated biphenyls (PBB)	多溴二苯醚 Poly-brominated diphenyl ethers (PBDE)
外部塑料件 (包含門組件,頂蓋組件,操作 面板組件)	○	○	○	○	○	○
金屬結構件 (包含箱殼組件,內桶鋼板,法 蘭盤,門板組件)	○	○	○	○	○	○
內部塑料件 (包含洗滌內外桶,底座,洗 滌劑盒)	○	○	○	○	○	○
螺釘及螺母	○	○	○	○	○	○
線材 (包含電源線,連接線)	○	○	○	○	○	○
電路板組件	—	○	○	○	○	○
門鎖	—	○	○	○	○	○
控制器件 (包含水位感測器,水閥)	○	○	○	○	○	○
傳動器件 (包含電機,離合器,皮帶,皮 帶輪)	○	○	○	○	○	○
包裝件 (包含紙箱,泡沫,說明書)	○	○	○	○	○	○
橡膠件 (包含密封圈,橡膠管)	○	○	○	○	○	○

備註1. “○” 係指該項限用物質之百分比含量未超出百分比含量基準值。  
Note 1 : “○” indicates that the percentage content of the restricted substance does not exceed the percentage of reference value of presence.

備註2. “—” 係指該項限用物質為排除項目。  
Note 2 : The “—” indicates that the restricted substance corresponds to the exemption.

# 備忘錄

---

# 備忘錄

---

# 備忘錄

---

# SAMSUNG

有疑問或意見？

地區	致電	或造訪我們的網站
TAIWAN	0800-32-9999	<a href="http://www.samsung.com/tw/support">www.samsung.com/tw/support</a>



DC68-04254F-00