

SEC. WORK	가	나	다	PRINTING DEGREE	MATERIAL AND PRINTING DESCRIPTION	LG MODEL 명	SUFFIX	LANGUAGE	PAGE	REMARK
	BRAND	MODEL	P/NO.							
22	LG	WT-D250HW, WT-D250HV WT-D200HW, WT-D200HV	MFL70280522	1	SNOW WHITE 80g OFFSET 인쇄	F8K5XNK* F7W1XYK*	ABWBTST	Taiwanese	48	W-MODULE 양산 업체 : 국제인쇄 수정 업체 : 인쇄물 개발파트

<< 주기 >>

1. 재질, 인쇄방법, 인쇄도수, 외곽치수등은 작업표에 준한다.
2. 인쇄내용, 문자크기 및 형상, 선의 굵기 등은 설계에서 제시된 FILM에 준함.
3. 외곽치수는 절단후 치수임.
4. 양산전에 설계 한도를 득할 것.
5. 본 부품에 금지물질이 포함되지 않도록 하고, 상세내용은 LG(63)-A-5501-34를 만족할 것

<< NOTES >>

1. Material, printing and exterior size are refer to work tables.
2. Printing, text size and line are based on LG design film.
3. Exterior size on the drawing is cutting line.
4. Before product controlled by criteria sample.
5. The part should not contain prohibited substances(Pb,Cd,Hg,Cr+6,PBB,PBDE) and details should comply with LG standard of LG(63)-A-5501-34

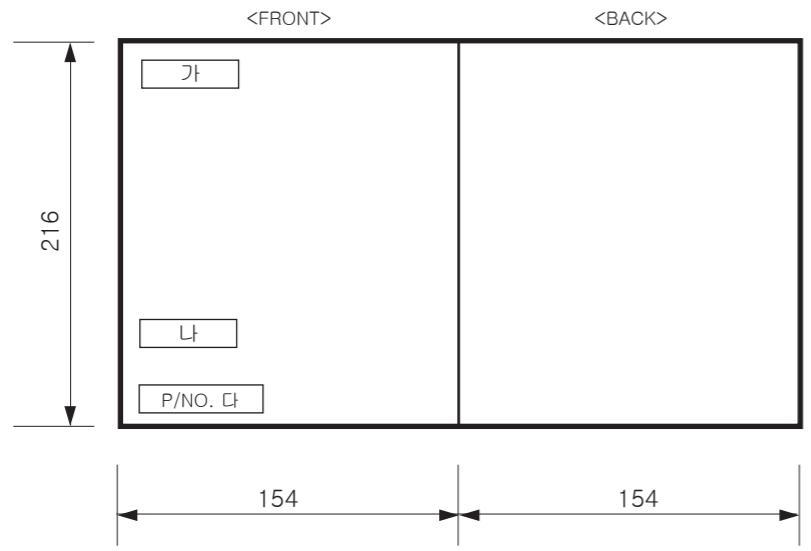

PDF ILLUSTRATOR
DR COMPLETED
도면 DR 완료
완료일 : 14.11.03

REV. NO. 기호	REVISION DESCRIPTION 변경 사항	REF. NO. 시방 번호	DATE 년/월/일	PREPARED 시방자	APPROVED 승인자

TRIG.	UNIT	mm	SCALE	N	S	TITLE
MODELING	DESIGNED	REVIEWED	CHECKED	APPROVED		
	이다정 17.09.25	김민수 17.09.25	이갑선 17.09.26	김현석 17.09.28		W-MODULE 1/1
LG 전자 (주) LG Electronics Inc.			RELATED DWG.		DWG. No.	MFL70280522



使用者手冊

洗衣機



開始安裝之前,請仔細閱讀這些說明。這可使安裝簡便,並確保正確安全地安裝產品。安裝之後,將這些說明放置在產品附近以供將來參考。

WT-D250HW, WT-D250HV
WT-D200HW, WT-D200HV



MFL70280522
Rev.00_092717

www.lg.com

Copyright © 2017 LG Electronics Inc. All Rights Reserved.

目錄

本手冊所包含的圖片與內容可能與您所購買之機型的不同。
本手冊內容以製造商修訂版本為準。

安全說明	4
重要安全說明	4
安裝	9
零件	9
附件	10
技術參數	12
安裝位置要求	13
拆下包裝與包裝材料	14
堆疊迷你洗衣機	14
堆疊迷你洗衣機	15
連接進水管	17
連接排水管	20
調平機器	21
運作	22
使用設備	22
分類洗滌	23
關上機門與抽屜盒	24
添加洗滌劑	25
控制面板	27
程序指南	28
程序選項	29
智慧功能	30
使用 LG SmartThinQ 應用程式	30
使用 Smart Diagnosis™	33
保養	34
清潔洗衣機	34
清潔筒槽	35
清潔進水管過濾器	35
清潔棉絮過濾器	36
冬天結凍注意事項	36
故障排除	38
診斷問題	38
故障資訊	42

下面的安全指導內容旨在預防由於不安全或錯誤產品操作而導致的不可預見風險。
如下所述，指導內容分為「警告」和「注意」兩個部份。

 此符號指示會造成危險的物品或操作。請仔細閱讀標有此符號的內容，並遵循說明以避免發生危險。

 **警告**

這表明若不遵循這些說明則可能會導致嚴重受傷或死亡。

 **注意**

這表明若不遵循這些說明則可能會導致輕微受傷或損壞產品。

重要安全說明

 **警告**

爲了減少爆炸、火災、死亡、觸電、受傷或人員燙傷等危險，在使用本產品時，請遵循包括以下的基本安全預防措施：

家庭中的兒童

本裝置不適合讓生理、感觀或心智能力不足的人員（包括兒童），或者缺乏知識和經驗的人員使用，除非由其監護人監督或指導他們如何使用本裝置。兒童應當受到監督以確保其不會玩耍本裝置。

安裝

- 如果機器已損壞,出現故障,有部分拆解或有零件缺失或損壞(包括電線或插頭損壞),切勿嘗試運行。
- 本機器應由兩到多人安裝與運輸,以確保機器安全性。
- 不得將機器安裝於潮濕與灰塵場所。不得將機器安裝或存放於任何戶外區域或任何受諸如陽光直射,風或雨或溫度低於零度等天氣條件限制之區域。
- 緊固排水管,以避免有間隙。
- 在電線損壞或是插座孔鬆動的情況下,請勿使用電線並聯絡授權的服務中心。
- 不得將本機器安裝在帶鎖的門,滑動門或對面有鉸鏈的門的後側,因為這樣的話,機門將無法完全打開。
- 此機器必須接地。如果發生故障或停止運行,接地將透過提供最小電阻路徑降低電擊風險。
- 此機器配備有配備接地導線和接地式電源插頭的電線。電源插頭必須插入按照所有當地法規和條例安裝和接地的適當插座中。
- 設備接地導線連接不當會導致電擊風險。如果您懷疑機器是否正確接地,可請有資格執照的電工或維修人員進行檢查。
- 請勿改裝機器原裝電源插頭。如果插頭與插座不配,可請有資格執照的電工安裝適當的插座。

運作

- 請勿使用尖銳物體，如鑽頭或釘子按壓或拆開操作零件。
- 請勿修理或更換機器的任何零件。所有的修理與維修必須由有資格的維修人員執行，除本說明手冊具體建議的外，僅可使用授權的工廠零件。
- 使用機器原裝的新水管或水管套件。重複使用舊水管會導致漏水及之後的財產損壞。
- 如果筒槽或攪拌器正在移動，請勿將手伸進機器中。
- 確保機器下方和周圍無棉絮，紙張，破布，化學品等易燃物。
- 請勿將寵物等動物放入機器中。
- 請勿將機門一直打開。兒童可能會掛到門上或爬進機器中，導致損壞或受傷。
- 切勿在機器運行時將手伸進機器中。請等到滾筒完全停止再開啟機門。
- 請勿放入被易燃或易爆物（例如：蠟，油，油漆，汽油，脫脂劑，乾洗溶劑，煤油，植物油，食用油等）清潔，清洗，浸泡或弄髒的物來清洗或烘乾。不當使用會引起火災或爆炸。
- 如出現水災，請斷開電源插頭並聯絡 LG Electronics 客戶資訊中心。
- 抽屜盒打開時，請勿過度按壓抽屜盒。

- 請勿在高溫程序期間觸摸門。
- 請勿在機器附近使用易燃氣體和可燃物(苯,汽油,稀釋劑,石油,酒精等)。
- 如果排水管或進水管在冬天結凍,僅可在解凍後使用。
- 將所有洗滌劑,柔衣精和漂白劑放在兒童無法觸及的地方。
- 請勿用潮濕的手接觸電源插頭或機器控制裝置。
- 當從插座拔出電源插頭時,請握住電源插頭而非電纜。
- 請勿過度彎曲電纜或在電纜上放置重物。
- 若有漏氣(異丁烷,丙烷與天然氣等)現象,請勿接觸機器或電源插頭並立即讓該區域通風。
- 迷你洗衣機運轉時,請不要將兩台以上的迷你洗衣機堆疊在一起。
- 爲了避免打破機門玻璃,關閉機門時請勿用力過猛。
- 請勿踩踏迷你洗衣機。
- 請勿在本機器中清洗地毯,墊子,鞋或寵物毯或任何除衣物或床單外的其他物品。
- 本機器僅用於家用目的,不得在移動的裝置上使用。
- 請勿用腳打開或關閉機門。

保養

- 在徹底除去水分與灰塵後，將電源插頭安全地插入至插座中。
- 清潔機器前，請先拔掉電源線。
- 切勿透過拉扯電線來拔出機器插座。請務必緊緊抓住電源插頭將其從插座上直接拔出。
- 請勿在機器內或外噴灑水進行清洗。

處理

- 丟棄舊機器之前，請拔掉插頭。直接切斷機器後側的電源以防止誤用。
- 處理所有包裝材料(如塑膠袋與泡沫塑膠)時應遠離兒童。包裝材料可能會導致窒息。
- 處理機器或將其丟棄之前，應拆除機門，以避免兒童或小動物被困在裏面。

零件

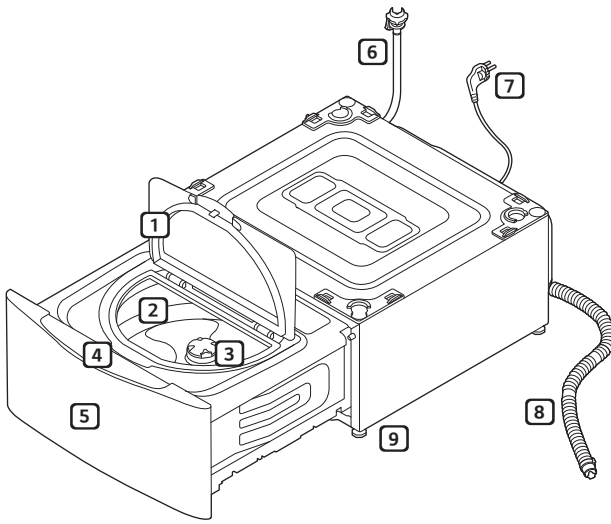

- 1 上蓋
- 2 不鏽鋼內筒
- 3 棉絮過濾器
- 4 控制面板
- 5 抽屜盒
- 6 進水管
- 7 電源插頭
- 8 排水管
- 9 調整水平腳架

附件

WT-D250HW, WT-D250HV

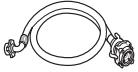

進水管
(冷水用)



連接
進水管



排水管



供水管
接頭

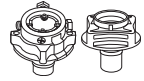

觸控型水管接頭/
螺文式進水管接
頭



係帶

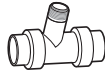

排水管
接頭



防滑墊
(2 EA)



扳手



洗滌劑
量杯

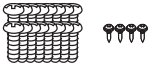

螺絲
(16 EA)/(4 EA)

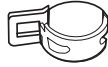

管夾
(1 EA)

- 各種機型的配件有所不同。

WT-D200HW, WT-D200HV

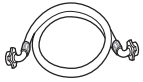

進水管
(冷水用)



連接
進水管



排水管



供水管
接頭

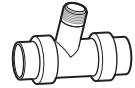

排水管
接頭



防滑片
(2 EA)



洗滌劑
量杯

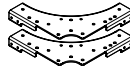

托架 (前方)
(2 EA)



托架 (後方)
(2 EA)



扳手

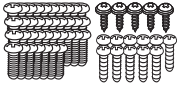

* 螺絲
A 型 (37 EA)
B 型 (5 EA)
C 型 (11 EA)



係帶
(2 EA)



管夾
(1 EA)



遙控器
(選配)

* A 型:長鈹金屬螺絲, B 型:短鈹金屬螺絲, C 型:機器螺絲

備註

- 各種機型的配件有所不同。
- 根據安裝環境,您可能需要另外購買一個排水管接頭。
- 除了安裝所需螺絲外,另提供備兩螺絲。

技術參數

WT-D250HW, WT-D250HV

電源	110 V~, 60 Hz
尺寸	700 mm (寬) X 800 mm (深) X 360 mm(高)
產品重量	45 公斤
適合水壓	0.1 - 0.8 Mpa (1.0 - 8.0 kgf / cm ²)
洗衣量	2.5 kg

WT-D200HW, WT-D200HV

電源	110 V~, 60 Hz
尺寸	600 mm (寬) X 700 mm (深) X 365 mm(高)
產品重量	43 公斤
適合水壓	0.1 - 0.8 Mpa (1.0 - 8.0 kgf / cm ²)
洗衣量	2 kg

- 外部特徵和技術參數可能會有所變更, 產品品質如有改善, 恕不另行通知。

安裝位置要求

位置

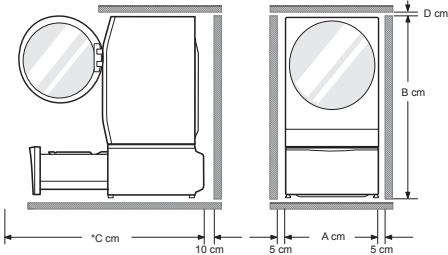

	WT-D250HW, WT-D250HV	WT-D200HW, WT-D200HV
A	70 cm	60 cm
B	133 cm	125 cm
*C	179 cm	125 cm
D	15 cm	0.5 cm

*:最小安裝空間

水準地板：整個機器的允許傾斜度為 1°。

電源插座：機器位置的兩側必須至少在 1.5 公尺內。

• 為防止過載，插座上不得插有多台機器。

額外間隙：兩側各留 5 公分，裝置後方留 10 公分。

• 無論何時，請勿在機器上部放置或存放洗衣用品。這些用品可能損壞洗衣機的拋光面或控制裝置。

⚠ 警告

• 插頭必須插入按照所有當地法規和條例正確安裝和接地的適當插座中。

放置

- 在平滑堅硬的地面上安裝機器。
- 確保機器周圍的空氣循環不會受到任何鋪蓋物、地毯等阻礙。
- 切勿用木塊、硬紙板或類似材料墊在機器下方以校正地面不平的情況。

- 如果無法避免將機器放置在煤氣爐或煤爐附近，則必須在朝向炊具或爐子一側的兩個設備之間覆蓋鋁箔的耐煤爐熱型絕緣材料 (85x60 cm)。
- 請勿將機器安裝在可能達到結凍溫度的房間中。結凍水管在壓力下可能爆炸。電子控制裝置的可靠性在低於零下的溫度中可能受損。
- 請確認機器安裝好後，即使發生故障亦便於工程師檢查機器。
- 安裝機器後，使用提供的運輸螺栓扳手調節四個調平腳，確保機器平穩，並在機器頂部和任何工作臺下方之間留出約 *5 mm 的間隙。（*如果是洗衣機頂部有滑蓋式洗衣劑盒的機型，上方請預留最少15公分的空間。）
- 如果在溫度低於零下的冬天交付機器，運行機器之前將其放在室溫中若干小時。
- 請勿使用滴水盤，以免鎖住抽屜盒。使用滴水盤，機器在運轉過程中可能會增加震動與發出噪音。

⚠ 警告

• 此機器不適合在海上或露營車、飛機等移動裝置上使用。

電氣連接

- 請勿使用延長線或雙頭接頭。
- 使用後，務必拔掉機器插頭並關閉水源。
- 按照現行佈線規則將機器連接到接地插座上。
- 必須將機器放置好以便插上插頭。
- 必須僅由有資格的人員修理機器。無經驗的人員維修洗衣機可能導致受傷或嚴重故障。聯絡您當地的服務中心。

拆下包裝與包裝材料

WT-D250HW, WT-D250HV

- 1 拿掉機器的泡沫底座。
 - 如果您必須放倒機器以拆除紙箱底板，務必保護好機器側面並小心地將其一側放倒。請勿從正面或背面放倒機器。
- 2 將泡棉收好以供將來使用。
 - 如果日後必須移動洗衣機，泡棉將在運輸過程中保護洗衣機防止損壞。

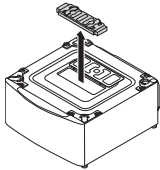

備註

- 爲了防止損壞，請勿在洗衣機到達最終位置前拆除泡棉。
- 3 將頂蓋旋轉約 180 度。
 - 用頂蓋覆蓋上孔並安裝 4 個短螺絲 (隨附在包裝箱中) 進行固定。

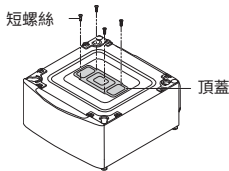

警告

- 必須安裝頂蓋以避免電擊或因水滴短路而發生的風險。如果未遵循此操作，可能會導致嚴重傷害、火災、電擊或死亡。

堆疊迷你洗衣機

WT-D250HW, WT-D250HV

- 1 確認前置式洗衣機的調平腳於疊放前已完全收合。將前置式洗衣機放在迷你洗衣機的上方。確認迷你洗衣機上的孔洞與前置式洗衣機上的孔洞對齊。

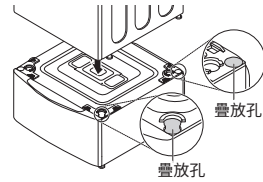

- 2 在每個角落安裝 4 顆長螺絲 (在配件包中)，將前置式洗衣機牢牢的連接迷你洗衣機。

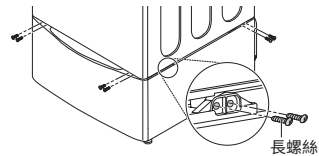

- 3 稍微轉動前置式洗衣機支腳，直到它緊貼迷你洗衣機。

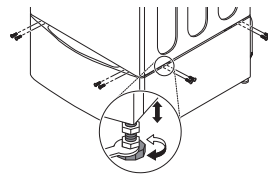

備註

- 迷你洗衣機無法作為單獨裝置工作。

堆疊迷你洗衣機

WT-D200HW, WT-D200HV

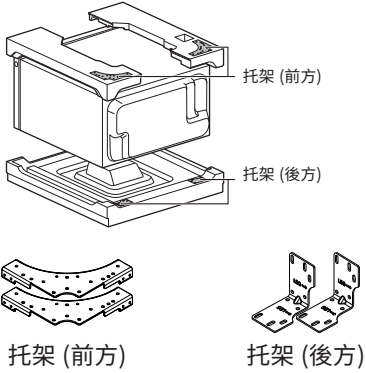

- 若疊放架未與主體洗衣機底部連接，**E7** 錯誤訊息會出現在顯示屏上。

1 傾斜並扶住主體洗衣機。

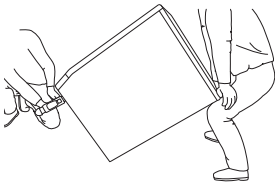

2 將托架 (前方) 與疊放架裝在主體洗衣機底部。

備註

- 主體洗衣機內已包含疊放主體洗衣機的疊放架與組裝螺絲。
- 如果主要洗衣機已配備堆疊箱，請勿安裝迷你洗衣機的堆疊箱。

類型 1.主體洗衣機的底部顏色為銀色。

- 先用迷你洗衣機配件盒裡的 2 顆 A 型螺絲鎖緊疊放架，再用迷你洗衣機配件盒裡的 7 顆 A 型螺絲鎖緊每一個托架。

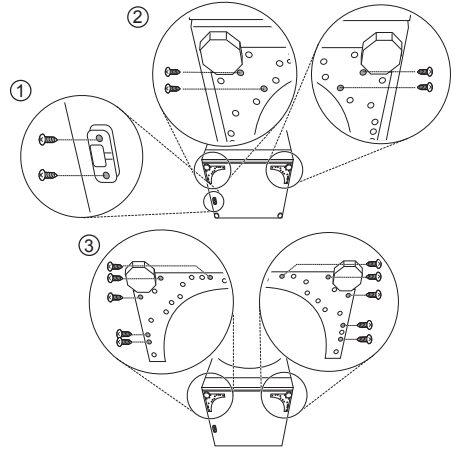

類型 2.主體洗衣機的底部顏色為白色。

- 先用主體洗衣機配件盒裡的 2 顆 C 型螺絲鎖緊疊放架，再用迷你洗衣機配件盒裡的 4 顆 A 型螺絲鎖緊每一個托架。

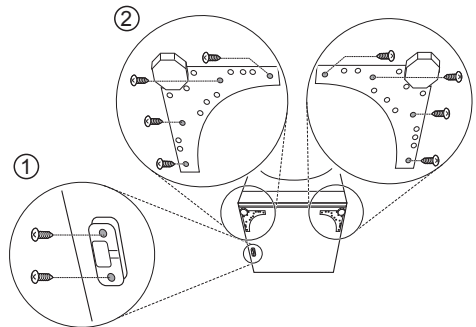

3 拉出泡棉並將它收好以供將來使用。

- 如果日後必須移動洗衣機，泡棉將在運輸過程中保護洗衣機防止損壞。

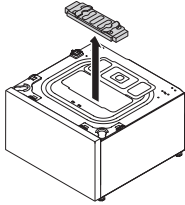

備註

- 爲了防止損壞，請勿在迷你洗衣機到達最終位置前拆除泡棉。

4 將頂蓋旋轉約 180 度。

用頂蓋覆蓋上孔並安裝 4 顆 B 型螺絲進行固定。

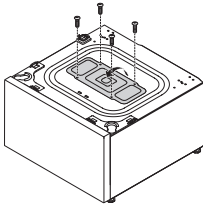

5 利用每個托架中的 4 顆 A 型螺絲，將兩個後方托架鎖入迷你洗衣機後上方。

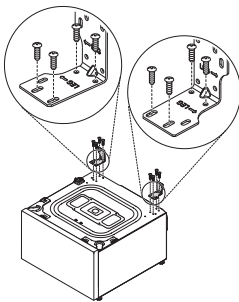

6 將主體洗衣機放在迷你洗衣機上方。

- 確認 4 個支腳都完全鎖緊，迷你洗衣機的孔洞也與主體洗衣機的孔洞對齊。

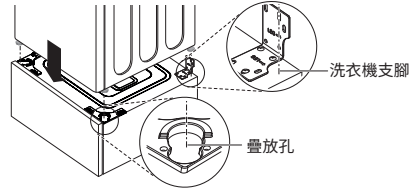

7 使用 14 顆 A 型螺絲牢牢將兩台機器的四個角鎖緊。

- 先將每一邊的螺絲鎖上，然後再將螺絲鎖到前面與後面。

備註

- 若未按照順序組裝，有可能會組裝困難。
- 使用顆 C 型螺絲鎖住疊放架。

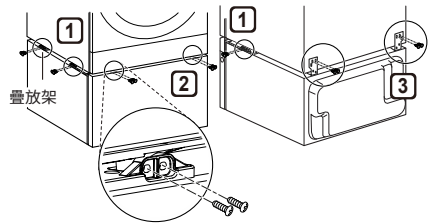

8 稍微轉動主體洗衣機支腳，直到它緊貼迷你洗衣機。

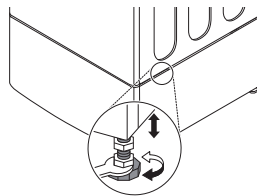

備註

- 迷你洗衣機無法作為單獨裝置工作。

連接進水管

- 供水水壓必須在 0.1 MPa 和 0.8 MPa (1.0–8.0 kgf/cm²) 之間。
- 請勿將進水軟管鎖得太緊。
- 如果供水壓力超過 0.8 MPa, 應安裝減壓裝置。
- 定期檢查水管狀況並在需要時更換水管。
- 若未以膠條密封, 請與服務中心聯絡。

檢查進水管的橡膠封口

隨供水管提供兩個橡膠密封環可用於避免漏水。請確定與水龍頭的連接夠緊。

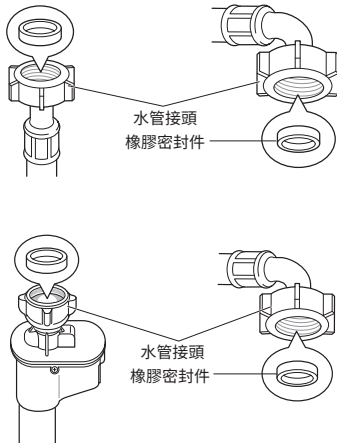

連接水管和水龍頭

連接螺紋式水管接頭至帶螺紋的水龍頭

將水管接頭旋入供水的水龍頭上。

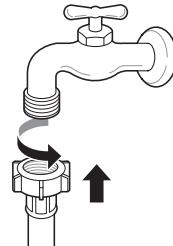

連接螺紋式水管至不帶螺紋的水龍頭

- 1 鬆開四個固定螺絲。

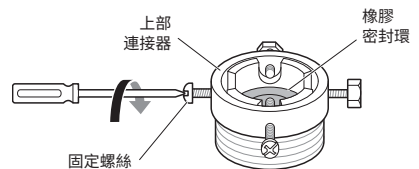

- 2 如果水龍頭過大與接頭不配, 則拆下導板。

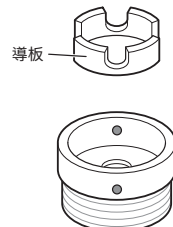

- 3 將接頭推入水龍頭末端，使橡膠密封環形成防水連接。緊固四個固定螺絲。

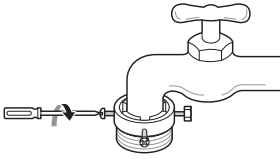

- 4 向上垂直按壓進水管，使水管內的橡膠密封環能夠完全貼合水龍頭，然後透過向右側旋緊進行緊固。

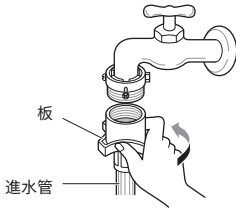

將一個觸控型水管接頭連接至不帶螺紋的水龍頭

- 1 旋鬆接頭環板並鬆開四個固定螺絲。

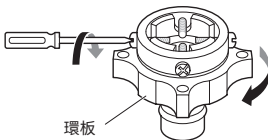

- 2 如果水龍頭過大與接頭不配，則拆下導板。

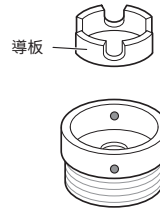

- 3 將接頭推入水龍頭末端，使橡膠密封環形成防水連接。旋緊四個固定螺絲與接頭環板。

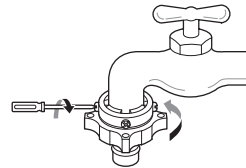

- 4 向下按壓接頭插銷板，將進水管推入接頭，並鬆開接頭插銷板。確保接頭鎖緊到位。

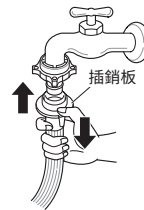

備註

- 連接供水管至龍頭後，開啟水龍頭，將管線內的異物(灰塵,沙礫,鋸末等)沖掉。讓水流進桶內，並測試水溫。

將水管接到兩台洗衣機上

- 1 將進水管接頭與前置式洗衣機的進水管連接。打開安裝底座洗衣機所需的配包。

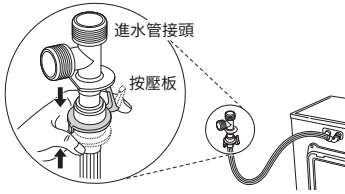

- 2 將底座洗衣機的進水管與進水管接頭連接，待安裝底座洗衣機。

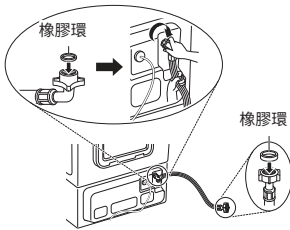

- 3 將另一個前置式洗衣機的進水管與進水管接頭和水龍頭連接。

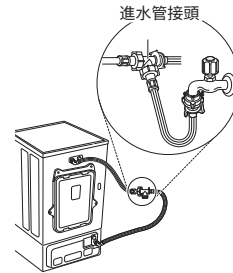

備註

- 確保進水管未扭折或擠壓。

連接排水管

- 不應將排水管放置在地板上方 100 cm 以上的位置。機器中的水可能無法排放或排放緩慢。

- 1 將管夾鎖入排水管彎管。

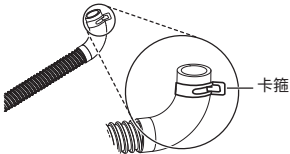

- 2 將水管從彎管處向上提起時，將彎管插入迷你洗衣機背部的排水口。

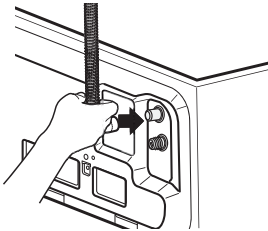

- 3 使用鉗子調整管夾以便牢固固定水管，以防漏水。

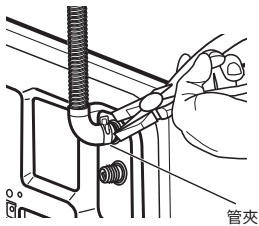

使用排水管接頭

- 1 將主體洗衣機與迷你洗衣機的排水管與排水接頭連接。
- 2 將每一個排水管連接到雙排水管接頭，然後以管夾箍緊。
- 3 將排水管接頭插入排水管／孔中。

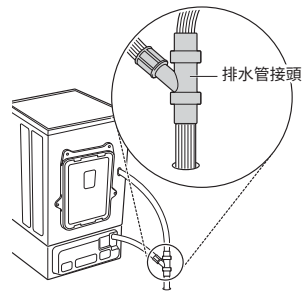

⚠ 注意

- 確保排水管未扭折或擠壓，這可能是排水有問題或發出噪音的潛在問題。

備註

- 根據安裝環境，您可能需要另外購買一個排水管接頭。

調平機器

如果地板不平，根據要求轉動調平腳（請勿在機腳下插入木塊等物體）。確保四個腳均平穩停放在地板上，然後檢查並確保機器完全水準（使用水準儀）。

- 機器調平後，將機器底座上的鎖緊螺母向上緊固。必須緊固所有鎖緊螺母。

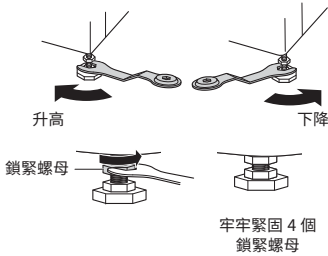

對角線檢查

- 按壓機器頂蓋的對角邊緣時，機器應不能上下移動（檢查兩組方向）。如果對角按壓機器頂蓋時機器搖晃，則再次調節調平腳。

警告

- 將主體洗衣機疊放在迷你洗衣機上時，請使用迷你洗之機上的調平腳來對齊。主體洗衣機的調平腳應調至最低且需逆時針旋轉鎖緊螺母進行固定。

備註

- 木材或懸式地板可能會加劇振動和不平衡。
- 如果將迷你洗衣機安裝在上升平臺上，必須牢牢緊固以減小下墜風險。

使用防滑墊(可選)

如果您將機器安裝在光滑地面上，其可能會由於劇烈振動而移動。調平不當可能導致機器發生故障，發出雜訊並振動。如果發生這種情況，在調平腳下放置防滑墊並調平。

- 清潔地面以安裝防滑墊。
 - 使用乾抹布清除異物和水分。如果仍然有水分，防滑墊可能會滑動。
- 在將機器放置在安裝區域後調節水平度。
- 將防滑墊的膠面放在地面上。
 - 最有效的方法是將防滑板安裝在前腳下方。如果在前腳下方難以放置墊子，將其放在後腳下方。

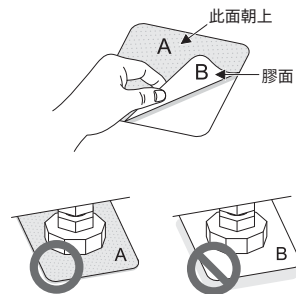

- 再次檢察機器是否調平。
 - 輕輕推動或搖動機器邊緣，確保機器不搖晃。如果機器搖晃，請再次調平機器。

備註

- 您可從 LG 服務中心獲取防滑墊。

使用設備

1 分類洗滌和裝載物品。

- 根據織物類型、髒汙程度、顏色和所需負荷大小分類洗滌。打開機門，將物品放入洗衣機中。

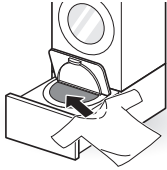

2 添加清潔用品。

- 使用洗滌劑量杯加入適當量的洗滌劑，以均勻清洗滾筒。

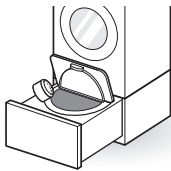

3 關上機門與抽屜盒。

4 啟動洗衣機。

- 按下**電源**按鈕，啟動洗衣機。

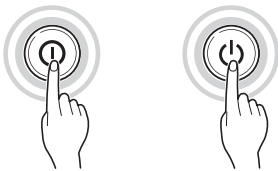

5 選擇所需洗衣行程。

- 重複按下行程按鈕直至選取所需行程。



6 開始行程。

- 按下**啟動/暫停**開始程序。洗衣機將在無水狀態下短暫搖動以測量負荷重量。如果在 60 分鐘內未按下 **啟動/暫停**，洗衣機將關閉，且所有設定將遺失。



7 添加柔軟精。

- 當機器發出聲響約 20 秒時，添加柔軟精，再按下**啟動/暫停**以重新啟動洗程。

8 行程結束。

- 程序完成後會響起音樂。立刻將衣物從洗衣機中取出，以減少衣物皺褶。
- 完成洗衣時，用乾毛巾擦拭洗衣機機門，墊圈和洗滌桶內部，進行清潔。

分類洗滌

1 查找衣服上的洗滌標籤。

- 上面可能標有衣服的織物成份以及洗滌方法。
- 洗滌標籤標誌。



2 分類洗滌。

- 為獲得最佳效果，將衣物分類放入洗衣機並可用相同的洗衣行程洗滌。
- 不同的織物需要在不同溫度和脫水速度下清洗。
- 同時清洗兩件或以上毛巾或針織衫。如果分開清洗吸收過量水分的衣物可能洗不乾淨或導致脫水時發生異常。
- 務必將深色衣物與灰色和白色衣物分開。由於染料和棉絮脫落會導致白色和灰色衣物變色，因此要分開洗滌。如果可以，請勿將重度髒汙的衣物和輕度髒汙的衣物放在一起洗滌。

- 髒汙 (重度, 標準, 輕度) :
按照髒汙程度將衣物分開。
- 顏色 (白色, 淺色, 深色) :
將白色衣物與有顏色的織物分開。
- 棉絮 (脫毛衣物, 吸毛衣物) :
將脫毛衣物和吸毛衣物分開洗滌。

3 裝入衣物之前進行整理。

- 請勿洗滌女性內衣的「鋼圈」，以免損壞其他衣物或洗衣機，或使其發出噪音。
- 檢查所有口袋，確保口袋是空的。釘子，髮夾，火柴，鋼筆，硬幣和鑰匙等物品會損壞您的洗衣機和衣物。

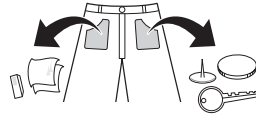

- 拉上拉鏈，掛鉤和帶狀物，以確保這些衣物不會刮破其他衣物。
- 洗衣前在衣物重度髒汙處塗上少量稀釋洗劑，能幫助呈現最佳洗衣效果。
- 如果衣物上有長蕾絲，妥善繫好蕾絲，以免它糾結在一起或將它放入洗衣網中。
- 取下墊子，枕頭或坐墊內墊，只清洗套子。因內墊可能突出，損壞其他衣物。塑膠零件可能產生異常震動。

⚠ 注意

- 將量多的髒衣物分數次清洗，讓髒衣物可以完全浸泡在水中。如果髒衣物在洗滌過程中膨脹，可能會在洗滌或扭轉時損傷衣物和零件。

關上機門與抽屜盒

- 1 蓋上洗衣機機門，待其卡入固定。

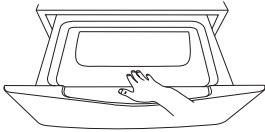





- 2 推入抽屜盒，待其完全闔上。

⚠ 注意

- 請勿將雙手放在機門與洗衣機之間，以免受傷。
- 強行打開抽屜盒或機門，可能會使零件受損或造成人身安全問題。
- 在機門完全闔上前，關上抽屜盒可能會刮傷機門玻璃。
- 務必等抽屜盒完全拉出再開啟機門，以免機門觸碰到前置式洗衣機。

備註

- 洗衣機內若有太多髒衣物，或機門未完全闔上，機門鎖可能無法上鎖。
- 如果機器正在運轉或抽屜盒上鎖，出現  指示燈，機門將無法打開。若要打開機門，按下**啟動/暫停**按鈕，停止機器運轉，而當抽屜盒上鎖時，出現指示  燈，再打開機門。請勿強行打開抽屜盒與機門。
- 如果顯示面板上出現 , ,  或警告標誌，請將抽屜盒與機門關妥。關好後，按下**啟動/暫停**按鈕。
- 若抽屜盒無法完全打開，用雙手加點力將抽屜盒往前拉開。
- 當機器運轉時電源突然斷電，將無法打開機門。此時，請再度供應電源，或者與 LG 服務中心聯絡。
- 若機門因為高溫無法打開，請按洗清+脫水洗程，以冷水進行洗清，或稍待一會兒等機門打開。

添加洗滌劑

洗滌劑用量

- 應按照洗滌劑製造商的說明使用洗滌劑，並根據類型、顏色、衣物髒汙程度和水洗溫度進行選取。
- 如果使用的洗滌劑過多，會導致過度起泡，使得洗滌效果減弱或加重馬達負荷。
- 如果您想使用液體洗滌劑，請遵循洗滌劑製造商的指導。
- 如果產生的泡沫過多，則減少洗滌劑用量。
- 可能需要根據水溫、水硬度、負荷大小和髒汙程度調整洗滌劑用量以獲得最佳效果，避免起泡過多。
- 選擇洗滌劑和水溫之前請參見衣物標籤。
- 用洗衣機洗衣時，僅使用各類衣物指定的洗滌劑：
 - 一般的粉狀洗滌劑適用於所有類型的衣物
 - 粉狀洗滌劑適用於纖細衣物
 - 液體洗滌劑適用於所有類型的衣物或指定洗滌劑僅適用於羊毛織物
- 為獲得更好的洗滌效果和增白效果，使用帶一般粉狀漂白劑的洗滌劑。

添加洗滌劑

使用洗滌劑分配器取適量洗滌劑，將洗滌劑倒入筒槽。

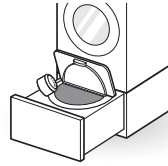

- 使用機器隨附的洗滌劑量杯，添加一杯洗滌劑。
- 衣物髒汙程度輕微時，請減少洗滌劑劑量。如果使用的洗滌劑過多，即使在清洗後也會留有過多泡沫。

添加柔軟精

添加衣物柔軟精

個案 1.機器發出聲響時：

- 1 按下**啟動/暫停**按鈕暫停洗程。
 - 您可透過迷你洗衣機或遙控器按下**啟動/暫停**按鈕。
- 2 滑動抽屜盒將它打開,開啟機門,然後添加液體衣物柔軟精。
- 3 關閉機門,滑動以闔上抽屜盒,按下**啟動/暫停**重啟程序。

備註

- 若要停用或啟用衣物柔軟精警示,按住**加強洗清**按鈕三秒鐘。
- 聽到訊號音 30 秒內可以添加衣物柔軟精。

個案 2.如果您忘了添加柔軟精：

- 1 按下**電源**按鈕中斷洗程。
- 2 滑動抽屜盒將它打開,開啟機門,然後添加液體衣物柔軟精。
- 3 關上機門,闔上抽屜盒,然後選擇**洗清+脫水**程序。
- 4 按下**啟動/暫停**按鈕重新開始洗程。

備註

- 請勿將衣物柔軟精直接倒入衣物中。
- 柔軟精還可在用水稀釋後直接添加至洗滌筒內。請勿將未稀釋的柔軟精直接倒在衣物上,因為可能會弄髒衣物。

添加軟水劑

- 軟水劑,如除垢劑(例如:加爾貢)可以用於減少在極硬水區域中洗滌劑的使用量。按照包裝上指定的量分配。首先添加洗滌劑,然後添加軟水劑。
- 使用軟水所需的適量洗滌劑。

注意

- 請勿直接將漂白劑倒在髒衣物上,以免使衣物褪色,造成髒衣物嚴重損壞。
- 洗滌衣物時請勿使用氯漂白劑或酸性清潔劑,否則可能會對髒衣物造成損壞,如衣物變色和褪色。

控制面板

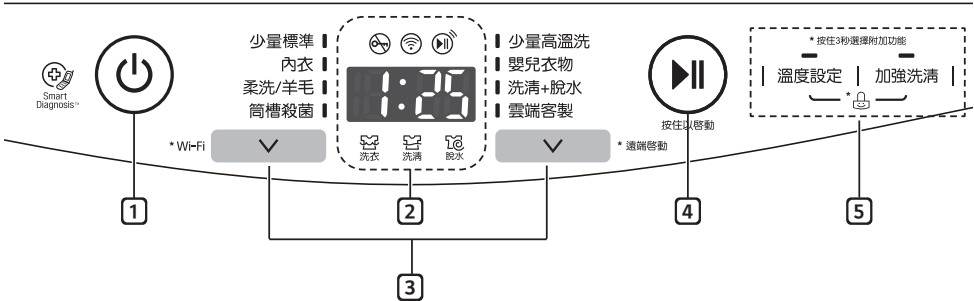

1 電源按鈕

- 按下**電源按鈕**，啟動洗衣機。

2 顯示

- 該顯示屏顯示程序狀態和預計剩餘時間。
- ：抽屜盒上鎖指示燈
- ：Wi-Fi 連線指示燈
- ：搖控啟動指示燈

3 行程按鈕

- 依衣物類型選擇可用行程。
- 若要使用「雲端客製」功能，請參閱「智慧型功能」。

4 啟動/暫停按鈕

- **啟動/暫停按鈕**用於啟動洗衣行程或暫停洗衣行程。
- 如果需要暫停洗衣行程，按下**啟動/暫停按鈕**。

備註

- 若您在選擇完洗程 60 分鐘內，未按下**啟動/暫停按鈕**，洗衣機會自動關閉電源，所有的洗程設定將消失。

5 選項

- 使用這些按鈕為選定的行程選取所需程序選項。
- 按鈕上的設定燈亮起顯示目前已選取。

程序指南

洗衣行程

行程	描述	注意
少量標準	使用此行程清洗除羊毛,絲綢等精緻衣物之外輕度污染的普通衣物。	<ul style="list-style-type: none"> 若要在洗滌時更改設定,請在按下啟動/暫停按鈕後更改設定。
內衣	使用此行程清洗女士內衣,透明衣物等精緻衣物和在標準程序中易損壞的蕾絲衣物。	<ul style="list-style-type: none"> 此行程不適合清洗絲綢衣物。
柔洗/羊毛	使用此程序清洗織物,女性內衣或可能縮水或變形的精緻衣物。	<ul style="list-style-type: none"> 清洗羊毛衣物時,為減少織物損傷,提升洗滌效能,請使用特製的中性清潔劑。 為避免衣物損傷,洗滌時洗滌筒會輕輕左右旋轉。
少量高溫洗	使用此行程清洗內衣褲,幼兒衣物,可達到殺菌與潔白的效果。	<ul style="list-style-type: none"> 較高溫度可以妥善洗滌,因此清潔劑用量採用清潔劑製造商建議量的一半即可。 白色等淺色衣物請與易褪色的深色衣物分開洗滌。 沾有血跡,牛奶等污跡的待洗衣物,在洗滌前使用冷水簡單清洗,可將污漬清除得更加乾淨。 本行程的溫度較高,可能造成傷害,因此清洗過程期間請勿打開門。
嬰兒衣物	使用此行程清洗嬰幼兒衣物。	<ul style="list-style-type: none"> 選擇適當的中性清潔劑。 先稍微清洗沾有食物,汗水,尿液和糞便的衣物,再放入洗衣機內清洗會更乾淨。 此程序不建議用來清洗羊毛,絲綢或其他精緻衣物。
洗清+脫水	選取此程序可獨立於常規行程之外進行洗清和脫水衣物。	<ul style="list-style-type: none"> 只能添加衣物柔軟精。
筒槽殺菌	此選項可保持筒槽乾淨。如需使用「筒槽殺菌」功能的資訊,請參閱「清潔洗衣機」章節。	<ul style="list-style-type: none"> 將洗衣機清潔劑 (200ml) 或液體鹽類漂白劑 (200ml) 均勻地撒入洗衣筒內,然後執行滾筒殺菌行程。 若洗衣機清潔劑或液體鹽類漂白劑使用量過多,可能導致產品損壞,變色。 進行滾筒殺菌時,嚴禁放入待洗物及清潔劑。否則可能導致衣物損壞,變色。

程序選項

僅脫水

此選項可用來脫水。

加強洗清

此選項可用來增加洗清程序的時間。

- 1 按下**電源**按鈕。
- 2 選取洗滌程序。
- 3 按下**加強洗清**按鈕。
 - 當您按下**加強洗清**按鈕時，將會顯示要增加的洗清程序 (1 - 5) 時間。
- 4 按下**啟動/暫停**按鈕。

溫度設定

溫度設定按鈕會為所選程序選擇洗衣和漂洗綜合溫度。

備註

選取適合您所清洗衣物類型的水溫。遵循衣服洗滌標以獲得最佳效果。

鎖定/開鎖 (🔒)

使用此選項禁用按鍵。此功能可防止兒童更改洗程或運行此機器。

鎖上控制面板

- 1 同時按住**溫度設定**與**加強洗清**按鈕約三秒鐘。
- 2 顯示屏上會出現 **LL**。
設定兒童安全鎖後，除**電源**按鈕外，所有按鈕都將鎖住。

備註

- 關閉電源或完成所有洗程將無法重設兒童安全鎖功能。您在使用任何其他功能之前必須撤銷兒童安全鎖。

解鎖控制台

同時按住**溫度設定**與**加強洗清**按鈕約三秒鐘。

- 若要更改洗程或選項，按下**啟動/暫停**按鈕停止機器運轉，然後選擇您想更改的洗程或選項。

使用 LG SmartThinQ 應用程式

安裝 LG SmartThinQ

透過智慧型手機從 Google Play 商店或 Apple 應用程式商店搜尋 LG SmartThinQ 應用程式。依照指示下載與安裝應用程式。

Wi-Fi 功能

- 適用於帶有  或  logo 的機器

洗衣機程式 (遠端啟動, 雲端客製)

設定或下載任何喜好行程, 並使用遙控器進行操作。

筒槽殺菌

此功能顯示執行滾筒清潔行程之前剩餘的週期數。

能源監測

檢查最近使用行程的電力消耗和月平均值。

Smart Diagnosis™

此功能提供有用的資訊, 可根據使用模式來診斷並解決設備問題。

設定

提供各種功能。

推播通知

開啟推播通知以接收設備狀態通知。即使在 LG SmartThinQ 應用程序關閉時, 也可觸發通知。

備註

- 若要驗證 Wi-Fi 連線, 請查看控制面板上的 **Wi-Fi**  標示 是否亮著。
- LG SmartThinQ 並不對任何網路連線問題或任何由網路造成的故障, 失常或錯誤負責。
- 機器僅支援 2.4 GHz Wi-Fi 網路。
- 如果路由器的安全協定設定為 **WEP**, 您可能無法設定網路。請改為其他的安全協定 (建議 **WPA2**), 並再註冊產品一次。
- 路由器 SSID, 僅可使用字母, 數字。可能無法支援其他文字符號。
- 如果設備連線 Wi-Fi 時發生問題, 有可能是離路由器太遠。請購買 Wi-Fi 中繼器 (訊號範圍延伸器) 以改善 Wi-Fi 訊號強度。
- Wi-Fi 連線可能因家用網路環境而無法連線或連線中斷。
- 視網際網路服務供應商而定, 網路連線可能無法正常運作。
- 周圍的無線環境會造成無線網路服務執行緩慢。
- 為改善設備品質, 應用程式可能隨時變更, 恕不另行通知使用者。
- 功能視機型而不同。

使用洗衣行程

遠端啟動

使用智慧手機遠端控制設備。您還可以監測行程操作，以瞭解行程中剩餘的時間。

若要使用遠端啟動：

- 1 按下**電源**按鈕。
- 2 將衣物放在內筒裡。
- 3 按住**遠端啟動**按鈕 3 秒以啟用遠端啟動功能。
- 4 以您的智慧手機上的 LG SmartThinQ 應用程式中啟動行程。

備註

- 啟用遠端啟動模式後，您可以從 LG SmartThinQ 智慧手機應用程式啟動洗衣行程。如果洗衣行程未啟動，機器會等待啟動洗衣行程，直到從應用程式關閉遠端啟動或遠端啟動模式已停用。
- 遠端啟動啟用後，門會被自動鎖定。

若要停用遠端啟動：

啟用遠端啟動後，按住**遠端啟動**按鈕 3 秒。

雲端客製

下載設備上基本洗衣行程中未包含的新洗衣行程和特殊洗衣行程。

成功註冊的設備可以下載適用於此設備的的多種專業洗衣行程。

一次只能在設備上儲存一個洗衣行程。

在設備中完成洗衣行程下載後，產品將保持下載的洗衣行程，直到下載新的洗衣行程。

無線區域網路模組規格

型號	LCW-004
頻率範圍	2412 到 2472 MHz
輸出功率(最大)	IEEE 802.11b:17.82 dBm IEEE 802.11g:17.72 dBm IEEE 802.11n:16.61 dBm

無線功能 S/W 版本:V 1.0

基於用戶考量，該裝置安裝和操作時應與身體保持 20 cm 最小距離。

待命功率耗用量	0.5 W
網路待命功率耗用量	3.0 W
電源管理功能或相似功能自動將洗衣機切換為待命狀態和/或關閉模式和/或提供網路待命狀態所需的時間	20 分鐘

根據NCC低功率電波輻射性電機管理辦法規定

1) 第十二條

經型式認證合格之低功率射頻電機，非經許可，公司、商號或使用者均不得擅自變更頻率、加大功率或變更原設計之特性及功能。

2) 第十四條

低功率射頻電機之使用不得影響飛航安全或干擾合法通信；經發現有干擾現象時，應立即停用，並改善至無干擾時方得繼續使用。前項合法通信，指依電信法規定作業之無線電通信。低功率射頻電機須忍受合法通信或工業、科學及醫療用電波輻射性電機設備之干擾。

開放原始碼軟體注意事項

若要依 GPL, LGPL, MPL 及其他開放原始碼授權取得對應的原始碼, 請造訪 <http://opensource.lge.com>。

除了開放原始碼外, 所有提及的授權條款, 免責聲明和版權通知均可供下載。

LG Electronics 亦可以透過收費 CD-ROM 提供開放原始碼, 費用包括 CD-ROM 成本 (例如媒體成本, 運費以及處理費), 您可透過 opensource@lge.com 聯繫。此服務由購買產品日起計 3 年內有效。

Smart Diagnosis™ 使用智慧型手機

- 適用於具有  或  logo 的設備

當設備故障或失常時, 需要 smart diagnosis 團隊提供正確的診斷, 可以使用此功能。

Smart Diagnosis™ 只有在設備連接電源時才能啟動。如果設備無法開機, 就不能在使用 Smart Diagnosis™ 的情況下執行疑難排解。

使用 Smart Diagnosis™

Smart Diagnosis™ 通過客戶訊息中心

若您想在設備故障或失常時，由 LG Electronics 客戶資訊中心提供準確的診斷，可以使用此功能。您僅可利用此功能來聯絡客服代表，非正常上班時間無法聯絡。

- 1 打開迷你洗衣機的抽屜盒後，按下**電源**按鈕。
- 2 服務中心指示進行時，將手機的話筒部分靠近 Smart Diagnosis™ 圖示。

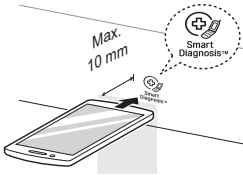

- 3 按住**溫度設定**按鈕三秒鐘，同時將電話聽筒放置在圖示或**電源**按鈕上。
- 4 將電話固定不動，直到語音傳輸結束。顯示數據傳輸的剩餘時間。
 - 為獲得最佳效果，請勿在傳輸語音過程中移動電話。
 - 如果呼叫中心技術員未能準確記錄數據，可能需要您再次嘗試。

- 5 倒計時結束且語音停止後，與呼叫中心技術員之間恢復通話，他能幫助您使用傳輸的資訊進行分析。

備註

- Smart Diagnosis™ 功能取決於當地通話品質。
- 通訊性能將會提高且您可使用家用電話接收更好的服務。
- 若由於通話質量差而導致 Smart Diagnosis™ 資料傳輸質量不佳，您接收的可能不是最好的 Smart Diagnosis™ 服務。

⚠ 警告

- 清潔洗衣機之前，拔掉插頭，避免電擊危險。如果未遵循此警告，可能導致嚴重傷害，火災，電擊或死亡。
- 切勿使用刺激性化學物質，研磨型清潔劑或溶劑清潔洗衣機。它們可能損壞拋光面。

清潔洗衣機

洗衣後護理

- 行程完成後，擦拭機門和門密封圈內側以清除水分。
- 將機門打開，風乾滾筒內部。
- 用乾布擦拭洗衣機機體以清除水分。

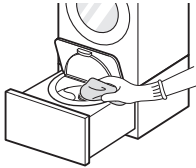

清潔外側

正確保養您的洗衣機可延長使用壽命。

機門：

- 用濕布清洗外側和內側，然後用軟布擦乾。

外側：

- 立即擦除溢出物。
- 用濕布擦拭。
- 請勿用鋒利物體按壓表面或顯示面板。

清潔內側

- 使用毛巾或軟布擦拭洗衣機門孔和機門玻璃周圍。
- 行程結束後，務必儘快取出洗衣機中的衣物。潮濕衣物留在洗衣機內可能導致起皺，染色和散髮氣味。
- 每月執行一次（依據需要增加次數）筒槽殺菌行程，以清除殘留的洗滌劑和其他殘渣。

清潔筒槽

使用「筒槽殺菌」行程可保持筒槽乾淨。

- 1 按下**電源**按鈕。
- 2 以 1 公升的水稀釋 200 毫升的液體氯漂白劑，然後將液體混合物倒入洗滌筒中。
- 3 按下**筒槽殺菌**按鈕。
- 4 按下**啟動/暫停**按鈕。

⚠ 注意

- 如果有兒童，注意不要讓機門打開太長時間。

清潔進水管過濾器

- 如果要將洗衣機放置一段時間(例如：假期)，尤其是在緊鄰處沒有地漏(水溝)的情況下，請關閉開關。
- 水壓不足或髒污堵塞進口水口過濾器時，顯示面板上會閃爍  圖示。請清潔進口水口過濾器。
- 供水中的硬水污漬，沉澱物或其他雜質可能會堵塞進水過濾器。

- 1 關閉水龍頭並旋鬆進水管。

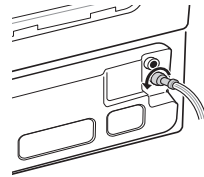

- 2 使用硬鬃毛刷清潔過濾器。

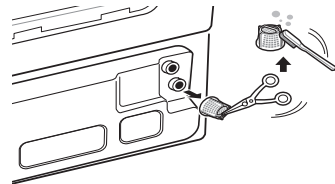

清潔棉絮過濾器

過濾器對有效洗清衣物非常重要，請您特別注意。建議您定期清潔過濾器。

1 拉動棉絮過濾器護蓋。

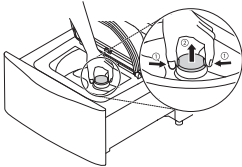

2 打開護蓋，取出棉絮，再加以清洗。

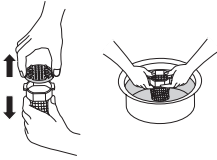

3 將過濾器下方部份插入筒槽，然後蓋上護蓋，直到聽到卡嗒聲。

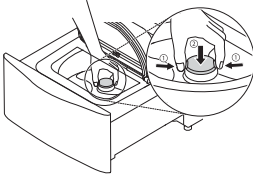

備註

- 棉絮過濾器受損時，請聯絡 LG 服務中心。
- 請勿在未安裝棉絮過濾器的情況下使用洗衣機。
- 放置棉絮過濾器請勿過於隨便，以免鬆脫。否則，可能會使衣物或洗衣機受損。

冬天結凍注意事項

- 結冰時，產品將無法正常操作。確保冬天將產品安裝在不會結冰的地方。
- 如果必須將產品安裝在走廊外或其他戶外條件下，請檢查下列事項。

如何防止產品結凍

- 關閉水龍頭後，從水龍頭拆下冷水進水管，將水管開口朝下清除殘水。

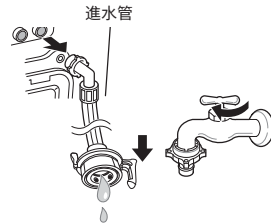

結凍處理

步驟 1.機門結凍無法打開時

- 用沾了熱水的布擦拭機門，使之解凍。

步驟 2.進水管凍結時

- 進水發生問題時，顯示屏上可能有 **IE** 圖示閃爍，請採取以下措施。
 - 取下進水管，將它連接到水龍頭，檢查水是否從水龍頭與進水管流出。
 - 使用熱水布，關閉龍頭並冷卻龍頭和產品進水管的連接區域。
 - 取出進水管並浸入攝氏 50-60 度間的溫水。



步驟 3.排水泵結凍時

- 排水泵發生問題時，顯示面板上可能會有 **FF**, **DE** 圖示閃爍，請採取以下措施。
- 1 將15 公升低於 50-60 °C 的溫水倒入筒槽中，直到洗衣機機翼螺母下沉，然後等待一小時。
 - 2 按下**電源**按鈕，然後進行「嬰兒衣物」行程一小時。
 - 顯示屏上出現 **IE** 圖示時，重複步驟 1 到 2。
 - 3 完成「嬰兒衣物」行程時，關閉機器電源，1 小時後查看抽屜盒是否打開。
 - 4 若抽屜盒打開了，將電源開啟。選擇**洗清+脫水**行程，然後連續按**加強洗清**將它調到數字 9，再按下**啟動/暫停**按鈕，只進行脫水，將水完全脫乾。
 - 5 顯示面板上出現 **DE** 圖示時，用熱水解凍排水管內部零件。選擇**洗清+脫水**程序，然後按下**啟動/暫停**按鈕，查看洗衣機是否有在運轉。

機器配備自動錯誤監測系統，早期偵測並診斷問題。如果機器未正常運作或完全無法運作，致電服務中心前，請檢查以下事項：

診斷問題



症狀	原因	解決方案
抽屜盒打不開。	洗滌時電源中斷或電源線被拔掉。	<ul style="list-style-type: none"> 再次供電後，從主體洗衣機或遙控器控制面板按下電源按鈕。
按下啟動/暫停按鈕時會開始排水。	洗滌時按下啟動/暫停按鈕。	<ul style="list-style-type: none"> 洗滌時按下啟動/暫停按鈕，安全排水後，抽屜盒會解鎖。
咔嗒聲和叮噠聲	異物，如鑰匙、硬幣或安全別針可能在滾筒內。	<ul style="list-style-type: none"> 停止洗衣機運轉並檢查滾筒中的異物。如果洗衣機重新啟動後噪音仍出現，請致電服務中心。
敲擊聲	大量待洗衣物可能會發出撲通聲。	<ul style="list-style-type: none"> 如果聲音持續，洗衣量可能過多。關閉並重新分配所清洗衣物。
	衣物擺放位置不均。	<ul style="list-style-type: none"> 暫停行程並在門解鎖後重新放置衣物。
振動雜訊	未去除包裝材料。	<ul style="list-style-type: none"> 去除包裝材料。
	滾筒內的待洗衣物可能未平均放置。	<ul style="list-style-type: none"> 暫停行程並在門解鎖後重新放置衣物。
	非所有調整水平支架穩固且平均置於地面上。	<ul style="list-style-type: none"> 請參閱安裝章節中的調整設備說明。
	地板不夠堅固。	<ul style="list-style-type: none"> 確保地面堅固且平整。
每次洗衣均漏水	水管未正確安裝。	<ul style="list-style-type: none"> 檢查所有進水管和排水管接頭確保旋緊且牢固。
泡沫過多	使用過多洗滌劑或錯誤洗滌劑。	<ul style="list-style-type: none"> 衣物髒污程度少時，請減少洗滌劑劑量。如果使用的洗滌劑過多，即使在清洗後也會留有過多泡沫。

症狀	原因	解決方案
染色	未適當分類衣物。	<ul style="list-style-type: none"> 務必將深色衣物與淺色和白色衣物分開清洗以防染色。 切勿將重度髒污衣物與輕度髒污衣物一起洗。
漏水	進水管與水龍頭、洗衣機、進水管接頭鬆脫。	<ul style="list-style-type: none"> 檢查水管和排水接頭是否有脫落、裂紋和破裂問題。 鎖緊管線連接處。
	室內排水管堵塞。	<ul style="list-style-type: none"> 洗衣機太快將水抽出在排水期間檢查水是否迴流至排水管。如果看見水從排水管排出，檢查排水管安裝是否正確並確認排水的限制。聯絡水電工，修理排水管。
	排水管從排水接頭脫落或插入深度不夠。	<ul style="list-style-type: none"> 將排水管繫到供水管或豎管上以防排水時脫落。對於較小的排水管，將排水管盡可能深地插入水管。對於較小的排水管，將排水管盡插入距離水管凸緣 2-5 公分。
	對於筒槽而言衣物量太多。	<ul style="list-style-type: none"> 減少衣物量或使用主體洗衣機。 停止洗衣機運轉，並檢查衣物量。確保在筒槽中衣物鬆散放置且機門易於關閉。
	洗滌劑過度起泡。	<ul style="list-style-type: none"> 過度起泡可能會導致外漏，所用洗滌劑類型和用量可能會導致起泡。如果衣物較少或輕度髒污，或使用軟水，務必減少洗滌劑使用量。使用量切勿超過提供的分配器顯示的最大量。
起皺	洗衣機衣物未適當取出。	<ul style="list-style-type: none"> 完成行程後務必立即從洗衣機取出衣物。
	洗衣機洗衣量過大。	<ul style="list-style-type: none"> 洗衣機可放入滿載的衣量但筒槽內部不應塞滿衣物，機蓋應易於關閉。

症狀	原因	解決方案
洗衣機無法運轉	控制面板因未動作而關閉。	• 此為正常現象。按下 電源 按鈕，啟動洗衣機。
	洗衣機插頭已拔除。	• 確定電源線穩固插入牆面插座。
	關閉供水。	• 完全打開冷水水龍頭。
	未適當設定行程。	• 確定正確設定行程，關門並按下 啟動/暫停 按鈕。
	機門或抽屜盒打開。	• 關上機門與抽屜盒，確定機門下沒有任何物體導致機門無法完全關閉。
	斷路器/保險絲跳開/熔斷。	• 檢查室內斷路器/保險絲。更換保險絲或重設斷路器。洗衣機應位於專屬的斷路器上。洗衣機將在電源恢復時從停止行程處恢復行程。
	需要重設行程。	• 按下 電源 按鈕，然後重新選取想要的行程並按下 啟動/暫停 按鈕。
	設定行程後，未按下開始/暫停。	• 關上抽屜盒後，以主體洗衣機或遙控器按下 啟動/暫停 按鈕。 • 使用迷你洗衣機的控制面板時，按下 啟動/暫停 按鈕，並在 60 秒內關上抽屜盒。
	水壓過低。	• 檢查室內其他水龍頭，確認家用水壓正常。
洗衣機溫度過低。	• 如果洗衣機長時間被曝露在冰點的溫度，請在按下 電源 按鈕前暖機。	

症狀	原因	解決方案
洗衣機未正確注水。	濾網阻塞。	• 確定進水閥上的進水口濾網未阻塞。請參閱過濾器清潔說明。
	進水管打結。	• 檢查供水管是否打結或阻塞。
	供水不足。	• 確認整個過程中冷水水龍頭都有打開。
	機門和抽屜盒打開。	• 若機門打開,洗衣機將無法運轉。關門並確定門下沒有物體,導致門無法完全關閉。
	水位過低。	• 依據洗衣移動方式優化注水位以實現最佳洗衣效能。
洗衣機不排水或排水緩慢。	排水管打結,被擠壓或阻塞。	• 確認排水管沒有堵塞,扭折等,且未在洗衣機背部或下方受到擠壓。
去污效果不佳	重度髒污的衣物。	• 使用主體洗衣機。
	之前沾染污漬	• 先前已清洗的衣物可能殘留有污漬。這些污漬可能難以去除,可能需要柔洗或預處理幫助去污。
洗衣程序時間比平時時間長。	洗衣機會依據衣物量,水溫和其他運行條件自動調整洗衣時間。	• 這是正常情況。洗衣機會自動調整程序時間實現選定程序的最佳效能。顯示在顯示面板中的剩餘時間僅為預計剩餘時間。實際時間可能會不同。
洗衣機內有黴菌或霉味	使用了錯誤或過多的洗滌劑。	• 此機器僅需極少量洗滌劑。使用隨附的洗滌劑量杯取用適量洗滌劑。
	滾筒內未適當清潔。	• 定期執行筒槽殺菌行程。
最後洗清時,洗衣機重複發出聲響。	這不是故障。	• 這是在最終洗清前允許添加液體衣物柔軟精的提示。

故障資訊

症狀	原因	解決方案
	抽屜盒未正確關閉。	<ul style="list-style-type: none"> 關閉抽屜盒並按下啟動/暫停按鈕啟動程序。 如果抽屜盒已關閉且顯示抽屜盒鎖定錯誤訊息，呼叫維修服務。
	門未關妥。	<ul style="list-style-type: none"> 打開抽屜盒並確認鎖區沒有衣物或其他障礙物。 關閉機門，闔上抽屜盒，按下啟動/暫停啟動程序。 如果機門已關閉且顯示機門錯誤訊息，請與服務中心聯絡。
	冷水水龍頭未完全打開。	<ul style="list-style-type: none"> 確認冷水水龍頭完全打開。
	水管線打結,被擠壓或塌陷。	<ul style="list-style-type: none"> 確認水管未扭折或擠壓。清潔和保養洗衣機時請小心移動。
	進水口濾網阻塞。	<ul style="list-style-type: none"> 清潔進水口濾網。
	水龍頭或室內的供水水壓太低。	<ul style="list-style-type: none"> 檢查室內的另一個水龍頭，確認家用水壓足夠高且水流未受阻。將進水管從洗衣機上斷開連接並在水管中倒入幾公升的水沖洗進水管。如果水流過低，聯絡管道工維修水管管線。
	供水與洩漏限制水管連接。	<ul style="list-style-type: none"> 用以限制洩漏的水管會導致故障並妨礙洗衣機注水。不建議您使用洩漏限制水管。
	排水管打結,被擠壓或阻塞。	<ul style="list-style-type: none"> 確認排水管沒有堵塞,扭折等,且未在洗衣機背部或下方受到擠壓。

症狀	原因	解決方案
UE	平衡運轉不成功。	<ul style="list-style-type: none"> 自動嘗試重新平衡待洗衣物不成功。行程暫停手動調整待洗衣物。
	待洗衣量太少。	<ul style="list-style-type: none"> 放入更多衣物，讓洗衣機進行衣物量平衡調整。
	厚重衣物和較輕量衣物混合清洗。	<ul style="list-style-type: none"> 清洗重量類似的衣物。
	待洗衣物擺放不均勻。	<ul style="list-style-type: none"> 如果衣物打結，手動重新放置待洗衣物。
EE	按鍵錯誤。	<ul style="list-style-type: none"> 拔掉電源插頭並聯絡您最近的LG服務中心。
FE	水位因錯誤水閥而過高。	<ul style="list-style-type: none"> 關閉水龍頭，拔下洗衣機插頭並致電服務中心。
PE	水位感應器未正確運作。	<ul style="list-style-type: none"> 關閉水龍頭，拔下洗衣機插頭並致電服務中心。
LE	發生馬達錯誤。	<ul style="list-style-type: none"> 讓洗衣機保持 30 分鐘，然後重啟此程序。如果仍然出現 LE 錯誤，呼叫維修服務。
EcL	應該執行筒槽殺菌程序。	<ul style="list-style-type: none"> 執行筒槽殺菌功能。
E7	迷你洗衣機在未安裝整組洗衣機的情況下運轉。	<ul style="list-style-type: none"> 迷你洗衣機無法作為單獨裝置工作。它必須疊放在 LG 前置式洗衣機下。
	堆疊開關未正常工作。	<ul style="list-style-type: none"> 本產品僅可在搭配 LG 授權的家電下使用堆疊開關將不會正常運作。
FF	排水管,供水管或排水泵凍結。	<ul style="list-style-type: none"> 用沾有熱水的布擦拭進水管，使之解凍。 在洗滌筒中倒入溫水。
CL	CL 不是故障。此功能可防止兒童更改程序或運行此機器。	<ul style="list-style-type: none"> 若要停用，按下溫度設定與加強洗清按鈕三秒鐘。

設備名稱：洗衣機 型號(型式)：WT-D250HW, WT-D250HV, WT-D200HW, WT-D200HV						
單元	限用物質及其化學符號					
	鉛 (Pb)	汞 (Hg)	鎘 (Cd)	六價鉻 (Cr ⁺⁶)	多溴聯苯 (PBB)	多溴二苯醚 (PBDE)
進/排水管	○	○	○	○	○	○
電源線/內部配線	—	○	○	○	○	○
洗衣加熱元件	○	○	○	○	○	○
電氣元件 (開關, 感應器, 進水閥)	—	○	—	○	○	○
內部結構件 (內/外桶)	○	○	○	○	○	○
外部結構件 (外殼, 頂蓋, 底盤)	○	○	○	○	○	○
電路板組件	—	○	○	○	○	○

- 備考1. ○ 係指該項限用物質之百分比含量未超出百分比含量基準值。
- 備考2. — 係指該項限用物質為排除項目。

備註

備註

備註



LG Service No.1
貼心專業 感動無微不至

LG官網
www.lg.com



報修線上GO



LG售後服務專線 : 0800-898-899
手機請撥售後服務專線 : (02) 2162-1196