

Panasonic®

使用說明書

數位式無線電話

型號 **KX-TGB310 TW**
KX-TGB312 TW



圖中型號為 KX-TGB310。

初次使用前，請參閱第 10 頁的「開始使用」。

感謝您購買 Panasonic 產品。

使用本電話機前，請先閱讀本使用說明書，看完後，請將說明書收好以便日後參考。

目錄

序言	
型號說明	3
配件資訊	3
一般資訊	4
設備所用的圖形符號與其說明	5
重要資訊	
安全注意事項（警告及緊急處理方法）	6
重要安全說明	7
為達最佳效能	8
其他資訊	8
規格	9
開始使用	
設置	10
操作鍵	13
顯示幕圖示	14
開啟/關閉電源	14
語言設定	14
日期與時間	14
其他設定	14
撥打/接聽電話	
撥打電話	16
接聽來電	16
通話時的常用功能	17
內線通話	18
騷擾電話封鎖	
騷擾電話封鎖	19
儲存拒絕接聽的來電者	19
電話簿	
電話簿	21
編程	
選單清單	23
鬧鈴	26
其他設定	27
來電號碼顯示服務	
使用來電號碼顯示服務	28
來電者清單	28
實用資訊	
語音信箱服務	30
字元輸入	30
錯誤訊息	32
疑難排解	33
壁掛安裝	38
索引	
索引	39

型號說明

系列	型號	主機	子機	
		零件編號	零件編號	數量
KX-TGB310 系列	KX-TGB310	KX-TGB310	KX-TGBA31	1
	KX-TGB312	KX-TGB312	KX-TGBA31	2

配件資訊

隨附的配件

編號	配件項目/零件編號	數量	
		KX-TGB310	KX-TGB312
①	交流電源供應器/PNLV226TW	1	2
②	電話線	1	1
③	充電電池*1	2	4
④	子機蓋*2	1	2
⑤	充電器	-	1

*1 有關更換用電池的資訊，請參閱第 4 頁。

*2 子機蓋隨附在子機上。

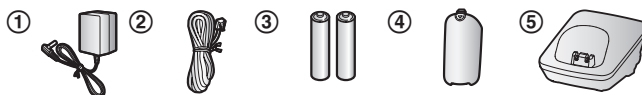

擴充/更換配件

有關銷售資訊，請洽詢離您最近的 Panasonic 經銷商。

序言

配件項目	配件說明
充電電池	電池類型： - 鎳氫 (Ni-MH) 充電電池 - 每部子機需 2 顆 AAA (4號) 充電電池 - 1.2 V

注意：

- 更換電池的容量可能與隨附電池不同。
我們建議您使用 **Panasonic** 充電電池。













其他資訊

- 產品設計和規格若有變更恕不另行通知。
- 本使用說明書中所用的圖示與實際產品可能略有不同。

一般資訊

- 台灣松下銷售股份有限公司 (PSTW) 有權對此說明書作修改，恕不另行通知。
- 本說明書的所有內容以實際產品為標準。

設備所用的圖形符號與其說明

符號	說明	符號	說明
	交流電 (A.C.)		第 II 級設備 (採用雙重絕緣或強化絕緣以防止觸電的設備)
	直流電 (D.C.)		“開” (電源)
	保護接地線		“關” (電源)
	保護搭接地線		待機 (電源)
	小心, 可見輻射造成的風險		“開” / “關” (電源; 按壓)
	僅供室內使用		警告, 有觸電危險

重要資訊

安全注意事項（警告及緊急處理方法）

為了避免嚴重傷害，或對您的生命財產造成損害，使用本產品前請詳閱本節，以確保適當並安全地操作本產品。

⚠警告及緊急處理方法

電源連接

- 請使用本產品上標示的電源。
- 請勿過度負載電源插座及延長線。這可能會導致火災或觸電。
- 請將交流電源供應器/電源插頭，完全插入電源插座中。否則可能導致觸電或過熱，釀成火災。
- 請定期將插頭從電源插座拔出，再用乾布擦拭清潔交流電源供應器/電源插頭上的灰塵等髒污。灰塵太厚可能使絕緣功能因潮濕等因素發生故障，因而引發火災。
- 請勿用潮濕的手觸摸電源插頭。有觸電的危險。

緊急處理方法

- 如果冒煙、發出異味或異常的聲音，請將本產品從電源插座上拔下。這些情況可能會導致火災或觸電。確認已停止冒煙，並聯絡 Panasonic 直屬服務站處理。
- 如果外殼有損壞裂口，請先拔下電源插頭，切勿觸摸產品內部。

安裝

- 為了避免火災或觸電，請勿讓本產品遭受雨淋或任何液體弄濕。

- 請勿將本產品放置在自動門、火災警報器等自動控制裝置附近，或在這些裝置周圍使用本產品。本產品發出的無線電波可能會使該類裝置故障，導致意外。
- 請勿將交流電源供應器或電話線過度拉扯、彎折或置於重物下。
- 取下電池蓋時，請勿將子機放在主機上。

操作時的安全措施

- 清潔本產品前，請先拔下插頭。請勿使用液體或噴霧式清潔劑。
- 請勿拆解本產品。
- 請勿讓液體（洗潔劑、清潔劑等）灑落在電話線插頭上，或弄濕電話線插頭。如此可能釀成火災。如果電話線插頭潮濕，請立即將插頭自電話線插孔拔下，不要使用。

醫療

- 請洽詢任何關於個人醫療裝置製造商的資訊，例如火心臓節律器和助聽器，以判斷這些裝置是否確實完全不受外部 RF（無線電頻率）放射的干擾。（產品運作的頻率範圍介於 1.880 GHz 至 1.895 GHz，而且 RF 傳輸功率為 250 mW（最大）。）
- 如果醫療保健機構張貼不可使用本產品的指示，則請勿在該機構內使用本產品。醫院或醫療保健機構可能使用對於外部 RF 放射相當敏感的設備。

⚠️ 小心

安裝與位置

- 請千萬不要在雷暴期間安裝電話線路。
- 除非插口是專為潮濕地點設計，否則請勿將電話線插口安裝在潮濕的地點。
- 除非電話線在網路介面已經中斷連線，否則請勿觸碰未絕緣的電話線或接頭。
- 安裝或修改電話線時請小心。
- 交流電源供應器為主要的電源中斷裝置。請確保交流電插座安裝於本產品附近且便於插拔的地方。
- 產品僅適合安裝在 ≤ 2 m 的高度。

注意：

- 此高度不保證產品可靠性。
- 為了避免由於產品意外掉落而造成嚴重傷害，必須將產品安裝在 1.5 m 或以下的高度。
- 本產品無法進行通話的情況如下：
 - 子機的電池需要充電或發生故障。
 - 電源中斷。

充電電池

- 建議您使用如第 4 頁所示的電池。只能使用 AAA 尺寸的鎳氫 (Ni-MH) 充電電池。
- 請勿將新舊電池混合使用。
- 請勿打開或切開電池。從電池流出的電解液具有腐蝕性，可能會燙傷或傷害眼睛或皮膚。電解液有毒，若吞下可能會造成傷害。

- 請小心處理電池。請勿讓戒指、手鐲或鑰匙等導電物體觸及電池，以免發生短路造成電池與/或導電物體過熱而導致燙傷。
- 請僅遵照本說明書說明的指示與限制，為本產品隨附的電池或專用的電池充電。
- 僅可使用相容的主機（或充電器）為電池充電。請勿任意拆解主機（或充電器）。否則可能會造成電池膨脹或爆炸。
- 避免在下列情況中使用：
 - 在使用，存放或搬運期間的極高溫或極低溫。
 - 更換類型不正確的電池可能會破壞安全措施。
 - 將電池放入火中或烤箱中，或以機械壓碎或切割電池，這會導致爆炸。
 - 導致爆炸或導致易燃液體或氣體洩漏的極高溫和/或極低氣壓。



廢電池請回收

重要安全說明

使用本產品時，為避免發生火災、觸電及人身傷害，應遵守基本安全措施，包括下列各項：

1. 請勿在靠近水的地方使用本產品，如浴缸、洗臉盆、廚房水槽

重要資訊

或洗衣盆、潮濕的地下室內、游泳池旁等地方。

2. 避免在雷暴期間使用電話（無線型除外）。閃電可能會導致觸電。
3. 在瓦斯外洩地點附近，請勿使用電話通報。
4. 請務必使用本說明書中所指定的電源線與電池，請勿將電池丟入火中。電池可能會爆炸。請查詢當地廢棄物管理規定的特殊處理說明。

請保存這些說明

為達最佳效能

主機位置/避免雜訊

主機和其他相容的 Panasonic 電話機使用無線電波通訊。

- 為確保最大收訊距離及通訊無雜訊，請將主機安裝在下列位置：
 - 室內方便取用、高處、居中，且子機和主機間沒有屏障的位置。
 - 遠離電視、收音機、個人電腦、無線裝置或其他電話等電器設備。
 - 不面向行動電話基地台外部天線等射頻發射裝置（避免將主機放在窗台上或窗戶附近）。
- 收訊範圍與聲音品質，須視當地環境條件而定。
- 如果主機位置的收訊品質不盡理想，請將主機移到收訊較佳的位置。

使用環境

- 請將本產品遠離任何會產生電器干擾的裝置，如日光燈及馬達。
- 本產品應遠離有濃煙、灰塵、高溫及振動的地方。
- 請勿將本產品直接暴露於陽光下。
- 請勿在本產品上放置任何重物。
- 若長時間未使用本產品，請將電源的插頭從電源插座上拔下。
- 本產品應該遠離加熱裝置、烹調器具等熱源。此外，不應放置在溫度低於 0 °C 或高於 40 °C 的房間。另外，也應該避免潮濕的地下室。
- 若在以下地點使用本產品，可能會縮短其最大通話距離：屏障物（如山丘、隧道、地下鐵）附近或金屬物品（如電線柵欄）附近等。
- 在電器產品附近操作本產品也可能會產生干擾。遠離電器產品。
- 如果產品已使用多年需檢查和維修，請與 Panasonic 服務中心聯繫。

日常維護

- 以軟布擦拭本產品表面。
- 請勿使用揮發油、稀釋劑或任何磨料粉。

其他資訊

- 適用的銘板位於產品底部或後方。

△小心：如果更換不正確類型的電池，可能有爆炸的風險。請按照指示處理用過的電池。

產品丟棄、轉讓或退貨注意事項

- 本產品可以儲存私人/機密資訊。為保護您的隱私/機密，建議在丟棄、轉讓或退回本產品之前，先刪除記憶體中的電話簿或來電者清單等資訊。

歐盟以外國家的棄置資訊

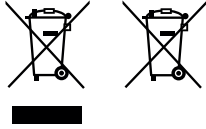

這些符號只適用於歐盟國家。如欲丟棄這些物品，請聯絡當地政府單位或經銷商，洽詢正確的棄置方法。

電池取出程序注意事項

請參閱第 11 頁的“取出電池”。

規格

- 標準：
 - DECT (Digital Enhanced Cordless Telecommunications：數位無線電話機技術)，
 - GAP (Generic Access Profile：一般存取規範)
- 頻率範圍：
 - 1.880 GHz 至 1.895 GHz
- RF 傳送功率：

約 10 mW (每頻道的平均功率)
250 mW (最大)

- 電源：
 - AC 110 V，60 Hz
- 充電電池：
 - AAA Ni-MH 電池 (1.2 V，550 mAh)
- 功率消耗：
 - 主機：
 - 待機：0.6 W
 - 最大：1.5 W
 - 充電器：
 - 待機：0.1 W
 - 最大：1.0 W
- 操作環境：
 - 0 °C - 40 °C，20 % - 80 % 相對空氣濕度 (乾)

開始使用

設置

線路連接

■ 主機

- ① 用力按下插頭，連接電話機的交流電源供應器。
- ② 鉤住電線加以固定。
- ③ 將交流電源供應器連接到電源插座。
- ④ 將電話線接上電話機，直到聽見卡入為止。
- ⑤ 鉤住電線加以固定。
- ⑥ 將電話線接上電話線插孔，直到聽見卡入為止。
- ⑦ 如果您申請 DSL/ADSL 服務，則需要 DSL/ADSL 濾波器（未隨附）。

注意：

- 請僅使用隨附的 Panasonic 交流電源供應器 PNLV226TW。

- 只能使用隨附的電話線。

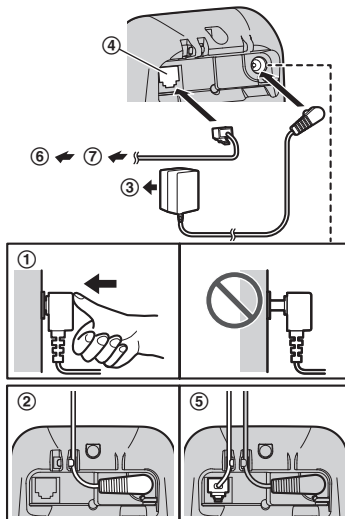

■ 充電器

- ① 將交流電源供應器插頭連接到電話機，直到聽見卡入為止。
- ② 鉤住電線加以固定。
- ③ 將交流電源供應器連接到電源插座。

注意：

- 請僅使用隨附的 Panasonic 交流電源供應器 PNLV226TW。

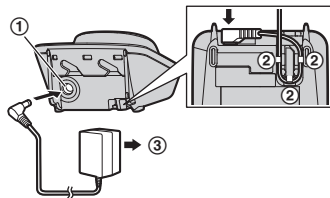

電池的安裝

- 只能使用 AAA 尺寸的鎳氫 (Ni-MH) 充電電池 (A)。
- 請勿使用鹼性 (Alkaline) / 錳 (Manganese) / 鎳鎘 (Ni-Cd) 電池。
- 確認置入的兩極位置正確 (+、-)。

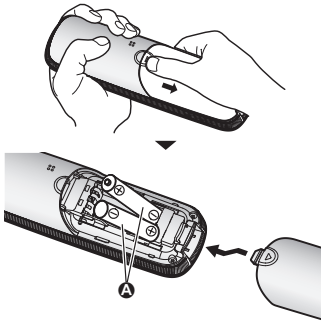

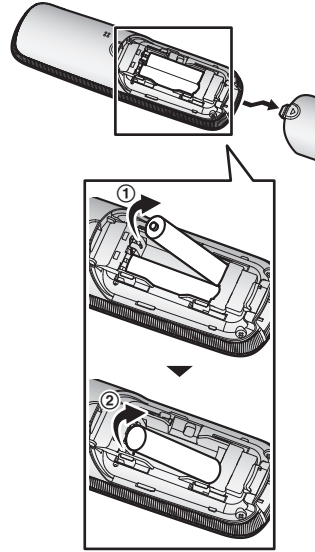

取出電池



電池充電

充電 7 小時。

- 確認  在閃爍 (A)。
- 當電池已充足電時， 會停止閃爍。

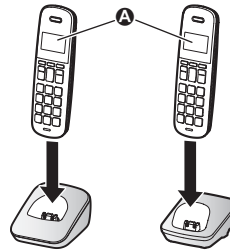

開始使用

設置時注意事項

連線時注意事項

- 交流電源供應器必須一直保持連接。（在使用期間發熱是正常現象。）
- 交流電源供應器應連接到垂直或安裝在地面的交流電源插座。請勿將交流電源供應器連接到水平面向地板的交流電插座，例如安裝在天花板上或桌面下的交流電插座，因為電源供應器的重量可能會導致其掉落。

停電

- 電話機無法在停電時撥打或接聽電話。建議您將未使用交流電源供應器的有線電話連接電話線路。

電池安裝注意事項

- 請使用隨附的充電電池。如需更換電池，建議您使用如第 4 頁、7 所示的 **Panasonic** 充電電池。

電池充電注意事項

- 子機在充電期間發熱是正常現象。
- 每月一次，使用柔軟乾燥的抹布清潔子機、主機與充電器的充電接點。清潔本電話機之前，請先拔下插頭與電話線。如果本電話機放置地點的油污、灰塵過多或濕度過高，請多清潔幾次。

電池電量

圖示	電池電量
	高
	中
	低
	必須充電。

鎳氫 (Ni-MH) 電池效能 (隨附的電池)

操作	操作時間
連續使用	最多 18 小時
未使用時 (待機)	最多 200 小時

注意：

- 實際電池效能視使用時間與周邊環境而定。

操作鍵

子機

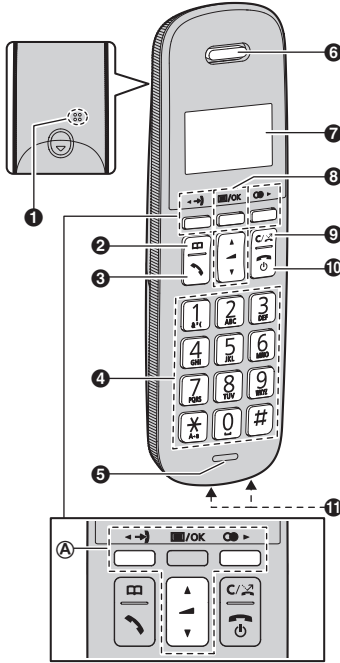

- 1 響鈴揚聲器
- 2 (電話簿) 鍵
- 3 (通話) 鍵
- 4 撥號鍵盤
- 5 麥克風
- 6 聽筒
- 7 顯示幕
- 8 (選單/確定) 鍵

- 9 (清除/封鎖電話) 鍵
 - 按下 ，即可回到上一個顯示畫面或回到外線。
- 10 (通話結束/電源) 鍵
- 11 充電接點

■ 控制類型

A 導航鍵

導航鍵功能如下。

- 、、 或 ：在各個清單與項目之間捲動。
- 或 (▲)：於通話時調整聽筒音量。
- (↵)：來電者清單)：檢視來電者清單。
- (●) (重撥)：檢視重撥清單。



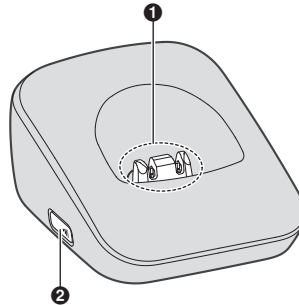



主機



- 1 充電接點
- 2 (子機搜尋) 鍵
 - 如果忘記子機的位置，可以按下 搜尋。

顯示幕圖示

子機顯示項目

項目	意義
	在主機通話範圍內 ● 閃爍時： 子機正在搜尋主機。 (第 34 頁)
	線路使用中。 ● 緩慢閃爍時： 會保留來電。 ● 快速閃爍時： 正在接收來電。
	● 有未接來電 (第 28 頁) ● 閃爍時： 正在接收來電插播。
	● 響鈴音量關閉。 (第 16 頁) ● 閃爍時： 來電已靜音。
	電池電量
[P]	隱密模式開啟。*1 (第 25 頁)
	電話簿已開啟。
!	封鎖騷擾電話。 (第 29 頁)
	已收到新的語音信箱訊息。*2 (第 30 頁)
Line in use	線路佔線中。*1

*1 KX-TGB312





*2 僅限語音信箱用戶

開啓/關閉電源





按下【】約 2 秒鐘。

語言設定

顯示語言

- 1 【/OK】#1110
- 2 【】：選擇想要的語言。→
【/OK】→【】

日期與時間

- 1 【/OK】#101
- 2 輸入目前的日、月和年。→
【/OK】
範例：2020 年 7 月 12 日
1 2 0 7 2 0
- 3 輸入目前的小時和分鐘。
範例：15：30
1 5 3 0
- 4 【/OK】→【】

其他設定

撥號模式

無法撥打電話時，請依您的電話線路服務情況更改此設定。預設設定為“Tone”。

“Tone”：適用於複頻撥號服務。

“Pulse”：適用於轉盤式/脈衝式撥號服務。

- 1 【/OK】#120
- 2 【】：選擇想要的設定。→
【/OK】→【】

選擇聽筒音量設定

您可以選擇聽筒音量設定。

預設設定為 “Return”。

“Return”：聽筒音量會在每次通話結束掛回聽筒後恢復最小音量。

“Fix”：您所選擇的聽筒音量將被設定為固定值。

- 1 【/OK】#275
- 2 【】：選擇想要的設定。→
【/OK】→【】

撥打/接聽電話

撥打電話

- 1 拿起子機，然後撥打電話號碼。
 - 要更正數字，請按下【C/↶】。
- 2 按下【↶】以撥打電話。
- 3 結束通話時，請按下【☎】或將子機放到主機或充電器上。

調整聽筒音量

通話時，重複按下【▲】或【▼】。

注意：

- 如果將聽筒音量設定為音量 5（最大），音量在下次通話時將變更為音量 4。
- 聽筒音量會在每次通話結束掛回聽筒後恢復最小音量。若要維持想要的聽筒音量等級，請事先將音量設定變更為“Fix”（第 15 頁）。

使用重撥記錄撥打電話

前 10 個已撥打的電話號碼，會儲存在重撥記錄中（每個電話號碼最多 24 個數字）。

- 1 【▶】(●)
- 2 【↕】：選擇想要的項目。
- 3 【↶】

刪除重撥清單中的號碼

- 1 【▶】(●)
- 2 【↕】：選擇想要的項目。→
【C/↶】
- 3 【☑/OK】→【☎】

暫停（用於 PBX/長途電話服務使用者）

使用 PBX 或長途電話服務撥打電話時，有時需要暫停。將電話卡存取號碼及/或 PIN 碼存入電話簿時，也需要暫停（第 22 頁）。

範例：透過 PBX 撥打外線電話時，如需撥存取號碼“0”：

- 1 ☐ →【▲】（暫停）
- 2 撥打電話號碼。→【↶】

注意：

- 每次按下【▲】（暫停），會插入 3 秒的暫停。

接聽來電

- 1 電話機鈴聲響起時，請拿起子機並按下【↶】。
- 2 結束通話時，請按下【☎】或將子機放到主機或充電器上。

任何鍵接聽：您也可以按下任何撥號鍵來接聽電話。

自動通話：只要拿起子機，即可接聽電話（第 25 頁）。

調整響鈴音量

重複按下【▲】或【▼】選擇所要的響鈴音量。

- 要關閉響鈴，請重複按下【▼】。

通話時的常用功能

保留

- 1 有外線電話時，按下【**☒/OK**】。
- 2 【**↕**】：“Hold” → 【**☒/OK**】
- 3 要釋放已保留的來電，按下【**↶**】。

注意：

- 保留 10 分鐘後，就會掛斷電話。

靜音

- 1 通話時，按下【**☒/OK**】。→
【**↕**】：“Mute On/Off” →
【**☒/OK**】
● “**☒**” 閃爍。
- 2 若要恢復通話，請按下【**☒/OK**】
→【**↕**】：“Mute On/Off” →
【**☒/OK**】。

瞬切

瞬切可讓您使用 PBX 總機的特殊功能，例如轉接分機電話，或使用可選擇的電話服務。

- 1 有外線電話時，按下【**☒/OK**】。
→【**↕**】：“Recall/Flash”
→【**☒/OK**】
- 2 繼續進行所需服務的程序。

注意：

- 在電話簿中儲存號碼或撥號時，視需要按下【**v**】（重撥）（第 21 頁）。
- 如要變更瞬切時間，請參閱第 25 頁。

適用於來電插播服務使用者

如要使用來電插播功能，您必須先向您的電話服務業者申請。本功能允許您在通話時接聽其他來電。若通話時有其他來電，您會聽到來話插播等待通知音。

- 1 要接聽第 2 通來電，請按下
【**☒/OK**】→【**↕**】：“Recall/
Flash” →【**☒/OK**】
- 2 要切換接聽來電，請按下
【**☒/OK**】→【**↕**】：“Recall/
Flash” →【**☒/OK**】

注意：

- 如需此服務在您所在地區的詳細資訊和服務範圍，請洽詢您的電話服務業者。

暫時音頻撥號（用於轉盤/脈衝電話的使用者）

在輸入音頻撥號的存取號碼前，請先按下【**☒**】。

加入通話

適用於：
KX-TGB312

您可以加入現有的外線電話。若要加入通話，當子機正在與外線通話時，按下【**↶**】。

注意：





















- 若要防止其他使用者加入您與外線來電者的對話，請開啟隱密模式（第 25 頁）。

撥打/接聽電話

轉接來電、三方會談通話

適用於：
KX-TGB312

可轉接外線通話或與外線在子機之間進行三方會談通話。



- 1 在與外線通話時，按下【/OK】。
- 2 【】: “Intercom” → 【/OK】
- 3 【】: 選擇想要的電話機。 → 【/OK】
- 4 等候被呼叫的一方接聽。
 - 如果被呼叫的一方沒有接聽，請按下【C/】回到外線電話。
- 5 要完成轉接：
按下【】。
要建立三方會談通話：
【/OK】 → 【】: “Conference” → 【/OK】
 - 要退出三方會談，按下【】。另外的 2 方可繼續通話。
 - 要保留外線通話：【/OK】 → 【】: “Hold” → 【/OK】
若要恢復三方會談：【/OK】 → 【】: “Conference” → 【/OK】
 - 若要停止三方會談：【/OK】 → 【】: “StopConfCall” → 【/OK】
您可以繼續與外線來電者通話。

內線通話









適用於：
KX-TGB312

子機之間可以進行內線通話。



注意：

- 呼叫子機時，被呼叫的子機會發出持續 1 分鐘的嗶聲。
- 若內線通話時有其他外線來電，您會聽到中斷音。
若要結束內線通話，請按下【】。要接聽電話，請按下【】。

進行內線通話

- 1 【/OK】
- 2 【】: “Intercom” → 【/OK】
- 3 若要呼叫所有子機：
再按一次【/OK】或按下【】。
若要選擇想要的電話機：
【】: 選擇想要的電話機。 → 【/OK】
- 4 結束通話時，按下【】。

接聽內線通話

- 1 按下【】以接聽呼叫。
- 2 結束通話時，按下【】。

騷擾電話封鎖

在下列情形中，您可按下【C/↵】鍵以中斷連接目前的電話，並新增電話號碼至電話封鎖清單：

- 正在接收來電
- 接聽外線來電時

只要一新增電話號碼至電話封鎖清單後，主機將封鎖該電話號碼的來電。

- 1 在上述情形中按下【C/↵】。→
【☒/OK】

- 此時電話封鎖號碼會儲存在電話封鎖清單中，接著顯示“Call Blocked”，然後電話將中斷連接。

注意：

- 若該電話未顯示電話號碼，則會封鎖該電話，但不會儲存至電話封鎖清單中。
- 電話封鎖功能無法用於內線通話或來電插播接聽的電話。
- 封鎖的來電會記錄在來電者清單中。

儲存拒絕接聽的來電者

本電話機可預先儲存所需項目至電話封鎖清單以封鎖電話。

- “Single No.”：本電話機會封鎖儲存在電話封鎖清單中的特定電話號碼來電。
- “Range of No.”：本電話機可封鎖以來電封鎖清單中儲存的號碼為開頭的來電，例如免費電話號碼開頭或特定區域號碼。

- “Withheld”：電話機封鎖未顯示號碼的來電。

但此選項在下列情況可能無法使用：

- 如果來電者所在的地區未提供來電號碼顯示服務。
 - 國際電話。
- 單組電話號碼與多組號碼均可儲存在電話封鎖清單中，最多共可達 50 組。

封鎖不想接聽的來電者：

收到來電時，本機不會在辨識來電者時響鈴。

如果來電者的電話號碼與來電封鎖清單的項目相符，本機不會向來電者發出任何通知音，接著會中斷來電。

儲存一筆電話號碼

重要事項：

- 在來電封鎖清單中儲存電話號碼時，必須包含區域號碼。

從來電者清單新增來電封鎖號碼

- 1 【←】(→)
- 2 【↕】：選擇要封鎖的所要項目。
- 3 【☒/OK】→【↕】：“Save BLKlist”→【☒/OK】2 次→【☒】

手動新增來電封鎖號碼

- 1 【C/↵】
- 2 【↕】：“Single No.”→【☒/OK】

騷擾電話封鎖

- 3 **[☰/OK]** → **[↕]**: “Add” → **[☰/OK]**
- 4 輸入電話號碼（最多 24 位數）。 → **[☰/OK]** → **[🔒]**

儲存一個範圍的號碼

- 1 **[C/↵]**
- 2 **[↕]**: “Range of No.” → **[☰/OK]**
- 3 **[☰/OK]** → **[↕]**: “Add” → **[☰/OK]**
- 4 輸入想要的號碼（2-8 位數）。 → **[☰/OK]** → **[🔒]**

封鎖不顯示電話號碼的來電

若不顯示電話號碼（例如隱私來電者），您可以封鎖。

- 1 **[C/↵]**
- 2 **[↕]**: “Withheld” → **[☰/OK]**
- 3 **[↕]**: 選擇想要的設定。 → **[☰/OK]** → **[🔒]**

檢視/編輯/刪除來電封鎖號碼

- 1 **[C/↵]**
- 2 **[↕]**: “Single No.” 或 “Range of No.” → **[☰/OK]**
- 3 **[↕]**: 選擇想要的項目。
 - 檢視後，按下 **[🔒]** 退出。
- 4 若要編輯號碼：
[☰/OK] → **[↕]**: “Edit” → **[☰/OK]** → 編輯號碼。 → **[☰/OK]** → **[🔒]**
若要刪除號碼：

- [☰/OK]** → **[↕]**: “Erase” → **[☰/OK]** 2 次 → **[🔒]**

注意：

- 編輯時，按下想要的撥號鍵即可新增數字，按下 **[C/↵]** 則會刪除數字。

清除所有來電封鎖號碼

- 1 **[C/↵]**
- 2 **[↕]**: “Single No.” 或 “Range of No.” → **[☰/OK]**
- 3 **[☰/OK]** → **[↕]**: “Erase All” → **[☰/OK]** 3 次 → **[🔒]**

電話簿

您可以新增 50 個姓名（最多 16 個字元）及電話號碼（最多 24 位數）至電話簿中。

重要事項：

- 任何登錄的子機均可共用所有項目。

新增電話簿項目

- 1 **[☐]** → **[☑/OK]**
- 2 **[↕]**: “New Entry” → **[☑/OK]**
- 3 輸入對方名稱。→ **[☑/OK]**
 - 按下 **[☐]** → **[↕]**，您可以更改字元輸入模式（第 30 頁）：選擇字元輸入模式。→ **[☑/OK]**
- 4 輸入對方的電話號碼。→ **[☑/OK]** 2 次
 - 要新增其他資料，請從步驟 3 重複執行。
- 5 **[☎]**

將重撥記錄號碼儲存到電話簿中

- 1 **[▶] (●)**
- 2 **[↕]**: 選擇想要的項目。→ **[☐]**
- 3 要儲存名稱，請從步驟第 21 頁“編輯項目”的 3 繼續執行。

將來電者資訊儲存到電話簿中

- 1 **[◀] (→)**
- 2 **[↕]**: 選擇想要的項目。→ **[☐]**
- 3 要儲存名稱，請從步驟第 21 頁“編輯項目”的 3 繼續執行。

從電話簿資料中尋找並撥打

- 1 **[☐]**
- 2 捲動瀏覽所有項目
[↕]: 選擇想要的項目。
以第一個字元搜尋
 - ① 按下含有您要搜尋字元的撥號鍵（**0** 至 **9** 或 **#**）
（第 30 頁）。
 - ② **[↕]**: 需要時可捲動電話簿。
- 3 **[↶]**

編輯項目

- 1 尋找想要的項目（第 21 頁）。
→ **[☑/OK]**
- 2 **[↕]**: “Edit” → **[☑/OK]**
- 3 若有需要，可編輯姓名。→ **[☑/OK]**
- 4 若有需要，可編輯電話號碼。
→ **[☑/OK]** 2 次
- 5 **[☎]**

刪除項目

刪除一筆項目

- 1 尋找想要的項目（第 21 頁）。
→ **[☑/OK]**
- 2 **[↕]**: “Erase” → **[☑/OK]** 2 次
- 3 **[☎]**

刪除所有項目

- 1 **[☐]** → **[☑/OK]**
- 2 **[↕]**: “Erase All” → **[☑/OK]** 3 次
- 3 **[☎]**

電話簿

連續撥號

本功能可讓您在通話時，還能撥打電話簿中的電話號碼。本功能可用於撥打儲存在電話簿中的電話卡號碼或銀行帳號的 PIN 碼，而不必手動輸入。

- 1 在與外線通話時，按下 **[☎]**。
- 2 **[↕]**：選擇想要的項目。
- 3 按下 **[↶]** 以撥打號碼。











注意：

- 在電話簿中儲存撥號卡存取號碼及 PIN 碼成為一筆電話簿項目時，按下 **[▲]**（暫停）可在號碼及 PIN 碼之後加入必要的暫停（第 16 頁）。
- 若使用轉盤/脈衝服務，在步驟 1 中按下 **[☎]** 之前您需要先按下 **[⊗]**，將撥號模式暫時變更為音頻。新增項目至電話簿時，建議您在想要連續撥號的號碼前加上 **[⊗]**（第 21 頁）。

選單清單

如欲使用這些功能，有 2 種方式。



■ 捲動顯示幕選單

- 1 【/OK】
- 2 按下【】或【】以選擇所要的主選單。→【/OK】
- 3 按下【】或【】以選擇下幾個子選單中想要的項目。→【/OK】
- 4 按下【】或【】以選擇想要的設定。→【/OK】

■ 使用直接指令代碼

- 1 【/OK】→ 輸入想要的代碼。
範例：按下【/OK】#101。
- 2 選擇想要的設定。→【/OK】

注意：

- 要結束操作，請按下【】。
- 在下列表格中，<> 代表預設設定。
- 在下列表格中， 代表參考頁數。
- 顯示幕選單順序與子選單可能會視您的機型而有所不同。

顯示選單數與直接指令代碼表

主選單：“Ringer Setup”（響鈴設定）

子選單 1	子選單 2	設定	代碼	
Ringer Vol. (響鈴音量)	-	Off-6 <6> (關閉)	#160	-
Ringtone (響鈴音)	-	<Ringtone 1>	#161	-

主選單：“Time Setting”（時間設定）

子選單 1	子選單 2	設定	代碼	
Date/Time* ¹ (日期與時間)	-	-	#101	14

編程

子選單 1	子選單 2	設定	代碼	
Alarm (鬧鈴)	-	<Off> (關閉) Once (一次) Daily (每日)	#720	26
Time Adjust. *1,*2 (時間調整)	-	Caller ID (來電號碼) <Manual> (手動)	#226	-

主選單：“Phonebook” (電話簿)

操作	代碼	
檢視電話簿資料。	#280	21

主選單：“Caller List” (來電者清單)

操作	代碼	
檢視來電者清單。	#213	28

主選單：“InitialSetup” (初始設定)

子選單 1	子選單 2	設定	代碼	
Call Block *1 (電話封鎖)	Single No. (逐條設定)	-	#217	19
	Range of No. (特定範圍號碼)	-		
	Withheld (無來電號碼)	On <Off>	#240	20
Display (顯示幕)	Clock Disp. *3 (顯示幕時鐘)	<On> Off	#198	-
	Contrast (顯示幕對比)	等級 1 - 6 <3>	#145	-
Keytones (按鍵音)	-	<On> Off	#165	-

子選單 1	子選單 2	設定	代碼	☞
Area Code * ¹ (區域號碼)	-	-	#255	27
Auto Talk * ⁴ (自動通話)	-	On <Off>	#200	16
Volume Setup (音量設定)	-	Fix (記憶上次使用 音量) <Return> (回復初始值)	#275	15
Line Setup (線路設定)	Dial Mode * ¹ (撥號模式)	<Tone> (音頻) Pulse (脈衝)	#120	14
	Recall/Flash * ^{1, *5} (瞬切)	80 msec. 90 msec. 100 msec. 110 msec. 160 msec. 200 msec. 250 msec. 300 msec. 400 msec. <600 msec.> 700 msec. 900 msec.	#121	17
Privacy Mode * ^{1, *6, *7} (隱密模式)	-	On <Off>	#194	-
Base PIN * ¹ (主機 PIN 碼)	-	<0000>	#132	37
Register HS (登錄子機)	-	-	#130	37
Remove HS * ⁸ (取下子機)	-	-	#131	37

編程

子選單 1	子選單 2	設定	代碼	
Language (語言)	-	<English>	#110	14

主選單：“Intercom” *6 (內線通話)

操作	代碼	
呼叫想要的電話機。	#274	18

- *1 如果使用其中一部子機編程這些設定，您就不需要再以另一部子機編程相同的項目。(KX-TGB312)
- *2 此功能會在每次接收到包括日期和時間的來電者資訊時，自動調整日期與時間設定。
要開啟此功能，請選擇“Caller ID”。要關閉此功能，請選擇“Manual”。
若要使用此功能，請先設定日期與時間(第 14 頁)。
- *3 將此功能設定為關閉時，將顯示子機號碼。
- *4 如果您希望在拿起子機接聽電話之前想先檢視來電者的資訊，請關閉此功能。
- *5 瞬切時間取決於電話交換機或 PBX 總機。若有需要，請聯絡您的 PBX 供應商。
- *6 KX-TGB312
- *7 若要防止其他使用者加入您與外線來電者的對話，請開啟此功能。(KX-TGB312)
- *8 捲動顯示幕選單時，不會顯示此選單。它只適用於直接指令代碼。

鬧鈴

鬧鈴聲在設定時間響 1 分鐘，每隔 5 分鐘重複 5 次(打盹功能)。可以為每部子機編程鬧鈴。您可以從 2 種不同的鬧鈴選項中(一次或每日)，設定一種鬧鈴方式。

重要事項：

- 請確定電話機的日期和時間設定是否正確(第 14 頁)。

- 1 **[☰/OK]#720**
- 2 **[↕]**：選擇想要的鬧鈴選項。→
[☰/OK]

“Off”









關閉鬧鈴。跳到步驟 7。

“Once”

鬧鈴會在設定的時間響鈴一次。

“Daily”





鬧鈴會每天在設定的時間響鈴。跳到步驟 4。

- 3 輸入想要的日期和月份。→
【/OK】
- 4 設定想要的時間。→【/OK】
- 5 【】：選擇想要的響鈴音。→
【/OK】
 - 建議您選擇不同於外線電話聲響的響鈴音。
- 6 【】：選擇想要的打盹設定。→
【/OK】
- 7 【/OK】→【】

注意：

- 按下【】完全停止鬧鈴。
- 若子機正在使用中，鬧鈴會等到子機恢復待機狀態之後才響起。
- 按下任何撥號鍵即可停止響鈴，並且將打盹功能維持啟動。
- 啟動打盹功能時，如果您要撥打外線電話，請先停止打盹功能，再撥打電話。

話號碼“123-456-7890”時，則電話機將撥打“456-7890”。

- 1 【/OK】#【】
- 2 輸入一個區域號碼（最多 5 位數）。→【/OK】→【】

其他設定

儲存自動刪除區域號碼

在某些情況下，自動儲存在來電者清單（第 28 頁）中的電話號碼包含區域號碼。如果您從來電者清單中撥打電話時不想撥打區域號碼，您可以儲存想要電話機自動刪除的區域號碼。

範例：您已儲存區域號碼“123”。此時如果您從來電者清單中撥打電

使用來電號碼顯示服務

重要事項：

- 本電話機符合交通部電信總局來電號碼顯示規格。請確認您與對方的線路是否都同時支援此功能。
- 本電話機按照 DGT 規定設計，並支援 DTMF 及 FSK 雙模來電顯示。
- 如果電話機的來電號碼顯示功能未能正常運作，請確認您的電話線路及來電者的電話線路均支援雙模來電顯示。詳情請聯絡您的電話服務業者。

來電號碼顯示功能



外線電話來電時，會顯示來電者資訊。

最近 50 筆來電者資訊會記錄在來電者清單中，從最近到最久以前的通話，依序排列。



- 若電話機無法接收來電者資訊，會顯示以下信息：
 - “Out of Area” / “OUTofAREA”：此來電者所在的地區未提供來電號碼顯示服務。*1
 - “Private Call” / “Priv. Call”：此來電者要求不傳送來電者資訊。*1
- 若電話機連接至 PBX 系統，可能無法正常接收來電者資訊。請聯絡您的 PBX 供應商。

- *1 當來電號碼資料由您的電話服務業者的 PBX 以 FSK 模式發送時。

未接來電

如果有來電未接聽，則電話機會視為未接來電並顯示 。如此您就可以知道是否該查看來電者清單，以確認當您不在時有哪些人來電。即使只檢視來電者清單的一通未接來電（第 28 頁）， 也會從顯示幕消失。當您接到其他新來電時， 會再次顯示。

注意：

- 即使有未檢視的未接來電，如果其中一部登錄子機執行下列操作， 也會從待機顯示幕上消失：
 - 放回到主機或充電器時有變動。
 - 按下 。

電話簿名稱顯示

接收到的來電號碼與電話簿儲存的電話號碼相符時，會顯示儲存在電話簿中的姓名，並記錄在來電者清單中。

來電者清單

重要事項：

- 請確定電話機的日期和時間設定是否正確（第 14 頁）。

查看來電者清單及回撥

- 1  

- 2 按下【▼】，從最近的通話開始搜尋，或按下【▲】，從最早的通話開始搜尋。
- 3 要回撥，請按下【↶】。
要退出，請按下【☎】。

注意：

- 如果未顯示完整的電話號碼，請按下【▶】查看剩餘的電話號碼。
- 若要將姓名顯示或電話號碼顯示切換為日期與時間顯示，請按下【▶】。若要回復，請按下【◀】。
- 如果已經檢視或接聽該項目，將顯示“✓”。
 - “!” 表示騷擾電話封鎖所封鎖的來電者。
- 如果您從來電者清單中撥打電話時不想撥打區域號碼，您可以儲存想要電話機自動刪除的區域號碼（第 27 頁）。

4 【☎】

編輯來電者的電話號碼

- 1 【◀】(↷)
- 2 【↕】：選擇想要的項目。→
【☑/OK】
- 3 【↕】：“Edit & Call” →
【☑/OK】
- 4 編輯號碼。
- 5 【↶】

刪除來電者資訊

- 1 【◀】(↷)
- 2 【↕】：選擇想要的項目。→
【☑/OK】
- 3 【↕】：“Erase” 或 “Erase All” → 【☑/OK】2 次

語音信箱服務

語音信箱是電話服務業者可能提供的答錄服務。當您無法接聽電話或忙線時，也可以使用此項服務來記錄通話。留言會記錄於電話公司的系統。如果已申請訊息指示服務，則有新留言時有機會顯示 。請聯絡您的電話服務業者，以取得本項服務的詳細資訊。

重要事項：

- 聽取新留言後，如果  仍然出現在顯示幕上，請按住【C/☒】2 秒以將其關閉。

字元輸入

撥號鍵用於輸入字元與數字。每一個撥號鍵都有多個指定的字元。可輸入的字元視字元輸入模式而定（第 30 頁）。

- 按下【◀】或【▶】可左右移動游標。
- 按下撥號鍵以輸入字元與數字。
- 按下【C/☒】可刪除游標反白的字元或數字。按住【C/☒】可刪除所有字元或數字。
- 按下  (A→a) 可切換大小寫。
- 要輸入相同撥號鍵上的其他字元，按下【▶】將游標移動到下一個空格，然後按下適當的撥號鍵。
- 如果在輸入字元後的 2 秒鐘內未按下任何撥號鍵，該字元便固定，並且游標會移向下一個空格。

字元輸入模式

可使用的字元輸入模式為字母 (ABC)、數字 (0-9)、希臘 (ΑΒΓ)、延伸 1 (ΑΆΑ) 、延伸 2 (σΣ\$) 和西里爾 (АБВ)。在這些除了數字之外的輸入模式下，您可以重複按下撥號鍵以選擇字元。

當顯示幕顯示輸入字元時：

【□】 → 【↕】：選擇字元輸入模式。 → 【☒/OK】

注意：

- ◻ 在下列表格中代表一個空格。

字母字元表 (ABC)

0	1	2	3	4	5	6	7	8	9	#
~ 0 * , - . / 1	& ' () * , - . / 1	A B C 2	D E F 3	G H I 4	J K L 5	M N O 6	P Q R S 7	T U V 8	W X Y Z 9	#
		a b c 2	d e f 3	g h i 4	j k l 5	m n o 6	p q r s 7	t u v 8	w x y z 9	

數字輸入表 (0-9)

0	1	2	3	4	5	6	7	8	9	#
0	1	2	3	4	5	6	7	8	9	#

希臘字元表 (ΑΒΓ)

0	1	2	3	4	5	6	7	8	9	#
~ 0 * , - . / 1	& ' () * , - . / 1	A B Γ 2	Δ E Z 3	H Θ I 4	K Λ M 5	N Ξ O 6	Π Ρ Σ 7	T Υ Φ 8	X Ψ Ω 9	#

延伸 1 字元表 (AÄÅ)

0	1	2	3	4	5	6	7	8	9	#
~ 0 * , - . / 1	& ' () * , - . / 1	A Ä Å 2	D E È 3	G Ğ H 4	J K L 5	M N Ñ O Ò Ó Ö Õ Ø 6	P Q R S Ş ß 7	T U Û Ú Ü Û V 8	W Ŵ X Y ý Z 9	#
		a à á â ã ä å æ b ç 2	d e è é ê ë ë f 3	g ğ h i ï ï ï 4	j k l 5	m n ñ o ò ó ô õ ö ø 6	p q r s Ş ß 7	t u ù ú û ü ü v 8	w Ŵ x y ý z 9	

- 以下可用於大小寫： ø Ş Ŵ ý

實用資訊

延伸 2 字元表 (sšš)

0	1	2	3	4	5	6	7	8	9	#
0	& ' () * , - . / 1	A Á Â À Á Â Ā Ā Ā Č Ć 2	D Ď E É Ě Ě F 3	G H I Í 4	J K L Ĺ Ĺ Ĺ 5	M N Ń Ń Ó Ó Ö Ö 6	P Q R Ŕ Ŗ S Š Š 7	T Ť U Ú Ú Ú Û V 8	W X Y Ý Ý Z Ž Ž Ž 9	#
		a á â À Á Â Ā Ā Ā Č Ć 2	d ě e é ě ě f 3	g h i í 4	j k l Ĺ Ĺ Ĺ 5	m n Ń ň ó ó ö ö 6	p q r Ŕ Ŗ s š š 7	t ť u ú ú ú û v 8	w x y ý ý z ž ž ž 9	

- 以下可用於大小寫：

A Ā Č Ć Ę ĺ Ĺ Ĺ Ń Ŕ Š Š ů ý Ž Ž Ž

西里爾字元表 (АБВ)

0	1	2	3	4	5	6	7	8	9	#
0	& ' () * , - . / 1	А Б В Г	Д Е Ж З 3	И Й К Л 4	М Н О П 5	Р С Т У 6	Ф Х Ц Ч 7	Ш Щ Ъ Ы 8	Ь Э Ю Я 9	#
		А Б В Г	Д Е Ж З 3	И Й К Л 4	М Н О П 5	Р С Т У 6	Ф Х Ц Ч 7	Ш Щ Ъ Ы 8	Ь Э Ю Я 9	

錯誤訊息

顯示幕訊息	原因/解決方法
Base NoPower 或 No Link	<ul style="list-style-type: none"> ● 確認主機的交流電源供應器接至裝置且正確連接電源插座。 ● 子機與主機之間的通訊中斷。往主機移近一點，然後再試一次。 ● 拔下主機的交流電源供應器插頭，以重設本機。將交流電源供應器插到插座之後，再試一次。 ● 子機登錄可能已取消。重新登錄子機（第 37 頁）。
Memory Full	<ul style="list-style-type: none"> ● 電話簿記憶體已滿。請刪除不必要的項目（第 21 頁）。 ● 來電封鎖清單記憶體已滿。請刪除不必要的項目（第 20 頁）。

顯示幕訊息	原因/解決方法
Wrong Batt.	<ul style="list-style-type: none"> ● 裝入鹼性 (Alkaline) 或錳 (Manganese) 等錯誤類型的電池。請僅使用如第 4 頁、7 所示的鎳氫 (Ni-MH) 充電電池。

疑難排解

如果依照本節說明後還有問題，請拔下主機的交流電源供應器並關閉子機，然後重新連接主機的交流電源供應器並開啟子機。

一般性使用

問題	原因/解決方法
即使在安裝充好電的電池後，子機也無法開啟。	<ul style="list-style-type: none"> ● 請將子機放置於主機上以開啟子機。
無法使用電話機。	<ul style="list-style-type: none"> ● 請確認電池安裝正確 (第 11 頁)。 ● 為電池充足電 (第 11 頁)。 ● 請檢查線路連接 (第 10 頁)。 ● 拔下主機的交流電源供應器插頭以重設本機，並關閉子機。重新連接交流電源供應器之後，開啟子機，然後再試一次。 ● 子機尚未登錄到主機。登錄子機 (第 37 頁)。
子機顯示幕空白。	<ul style="list-style-type: none"> ● 子機未開啟。請開啟子機電源 (第 14 頁)。
無法聽到撥號音。	<ul style="list-style-type: none"> ● 請確定您使用的是隨附的電話線。舊電話線的配線方式可能不同。 ● 主機的交流電源供應器或電話線未連接。請檢查線路連接。 ● 拔下主機的電話線，將電話線連接到運作正常的電話。如果運作正常的電話可以操作，請聯絡本公司服務人員修理本電話機。如果運作正常的電話也無法操作，請聯絡您的電話服務業者。
無法使用內線通話功能。	<ul style="list-style-type: none"> ● 此功能可在子機之間使用。即使子機顯示“Intercom”，單一子機型號仍無法使用此功能。



實用資訊

問題	原因/解決方法
即使已將聽筒音量設定為大，聽筒音量仍然很小。	● 聽筒音量設定是設定為“Return”。若要維持選取的子機聽筒音量等級，請將設定變更為“Fix”（第 15 頁）。

選單清單

問題	原因/解決方法
顯示幕語言變成無法辨別的語言。	● 改變顯示幕語言（第 14 頁）。
無法將子機登錄到主機。	● 您輸入的 PIN 碼錯誤。如果您忘記您的 PIN 碼，請洽詢 Panasonic 直屬服務站。

電池的充電

問題	原因/解決方法
子機發出嗶聲及/或  閃爍。	● 電池電量低。為電池充足電（第 11 頁）。
電池已充足電，但 –  仍然閃爍， 或 – 操作時間好像變短。	● 用乾布清潔電池兩極（⊕、⊖）及充電接點，然後再充電一次。 ● 請更換一組新的電池（第 11 頁）。

撥打電話/接聽電話、內線通話

問題	原因/解決方法
📞 在閃爍。	● 子機距離主機太遠。請移近一點。 ● 主機的交流電源供應器未適當連接。將交流電源供應器重新連接到主機上。 ● 子機未登錄到主機。請登錄子機（第 37 頁）。

問題	原因/解決方法
聽到雜訊干擾，聲音斷斷續續。	<ul style="list-style-type: none"> ● 您正在電器干擾嚴重的區域內使用子機或主機。請在遠離干擾源的位置重新放置主機及使用子機。 ● 往主機移近一點。 ● 如果您使用 DSL/ADSL 服務，建議您在主機和電話線插口之間，接上 DSL/ADSL 濾波器。詳情請與您的 DSL/ADSL 供應商聯絡。
子機不發出響鈴。	<ul style="list-style-type: none"> ● 響鈴音量關閉。調整響鈴音量（第 16 頁、23）。
無法撥打電話。	<ul style="list-style-type: none"> ● 可能未正確設定撥號模式。更改設定（第 14 頁）。

來電號碼

問題	原因/解決方法
來電者資訊未顯示。	<ul style="list-style-type: none"> ● 請確認您與對方的線路是否都同時支援此功能。 ● 若電話機連接其他電話設備，請拔下插頭，將電話機直接連接至牆壁上的插口。 ● 如果您使用 DSL/ADSL 服務，建議您在主機和電話線插口之間，接上 DSL/ADSL 濾波器。詳情請與您的 DSL/ADSL 供應商聯絡。 ● 其他的電話設備可能會干擾本電話機。請關閉其他設備，然後再試一次。
顯示來電者資訊的速度很慢。	<ul style="list-style-type: none"> ● 視電話服務業者而定，電話機可能在第 2 聲響鈴後才顯示來電者資訊。 ● 往主機移近一點。
電話機的時間改變。	<ul style="list-style-type: none"> ● 若來電號碼的時間資訊不正確，便會改變時間。請將時間調整設定為“Manual”（關閉來電自動調整功能）（第 24 頁）。

實用資訊

液體損壞

問題	原因/解決方法
液體或其他形式的水分進入子機/主機。	<ul style="list-style-type: none">● 拔下主機的交流電源供應器與電話線。將子機的電池拆下，風乾至少 3 天。等子機/主機完全乾燥後，重新連接交流電源供應器與電話線。裝入電池，使用前充足電。如果無法正常使用本機，請洽詢 Panasonic 直屬服務站。

小心：

- 請勿使用微波爐加速烘乾過程，以免導致永久損壞。

將子機登錄到主機

- 1 子機：
【/OK】# 1 3 0
- 2 主機：
按住【】約 5 秒鐘。
 - 如果所有已登錄的子機開始響鈴，請再次按下【】停止響鈴，然後重複此步驟。（KX-TGB312）
- 3 子機：
【/OK】→ 等到 “<Base PIN>” 顯示。→ 輸入主機 PIN 碼（預設值：“0000”）。→ 【/OK】
 - 如果您忘記您的 PIN 碼，請洽詢 Panasonic 直屬服務站。

取消登錄子機

- 1 【/OK】# 1 3 1
 - 顯示登錄至主機的所有子機。
- 2 【】：選擇您要取消的子機。→ 【/OK】2 次 → 【】

更改主機 PIN 碼

重要事項：

- 如果您更改 PIN 碼（個人認證號碼），請記下新的 PIN 碼。本電話機不會顯示您所設定的 PIN 碼。如果您忘記您的 PIN 碼，請洽詢 Panasonic 直屬服務站。
- 1 【/OK】# 1 3 2
 - 2 輸入目前的 4 位數主機 PIN 碼（預設：“0000”）。
 - 3 輸入新的 4 位數主機 PIN 碼。→ 【/OK】2 次 → 【】

實用資訊

壁掛安裝

注意：

- 請確定牆壁和固定方法確實牢固，足以支撐本機的重量。
- 將螺絲（未提供）鑽入牆壁內（建議高度 ≤ 1.5 m）。

- Ⓐ 螺絲
- Ⓑ 25 mm

■ 充電器

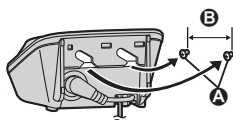

小心：

- 將子機正確放到電話座上，以防意外掉落造成傷害。

索引

英數字及字母

PIN 碼: 37

三畫

三方會談通話: 18

子機

取消登錄: 37

登錄: 37

搜尋: 13

四畫

日期與時間: 14

內線通話: 18

五畫

加入通話: 17

未接來電: 28

六畫

字元輸入: 30

自動通話: 16, 25

八畫

直接指令代碼: 23

來電者清單: 28

來電者清單編輯: 29

來電插播: 17

來電號碼顯示服務: 28

九畫

按鍵音: 24

音量

響鈴 (子機): 16

聽筒: 15, 16

重撥: 16

保留: 17

十一畫

控制類型: 13

接聽來電: 16

停電: 12

連續撥號: 22

區域號碼: 27

十三畫

電源開啟/關閉: 14

電池: 11, 12

電話簿: 21

十四畫

疑難排解: 33

語音信箱服務: 30

十五畫

暫時音頻撥號: 17

暫停: 16

撥打電話: 16

撥號模式: 14

鬧鈴: 26

十六畫

錯誤訊息: 32

壁掛安裝: 38

靜音: 17

十七畫

瞬切: 17

隱密模式: 25

十八畫

轉接來電: 18

二十畫

響鈴: 23

騷擾電話封鎖: 19

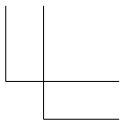
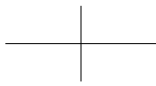
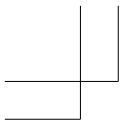

索引

二十三畫

顯示幕

語言: 14

時鐘: 24

對比: 24

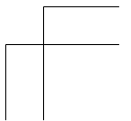
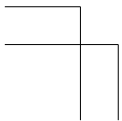
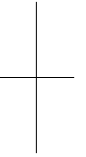
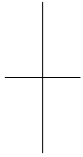

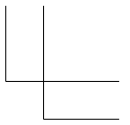
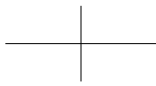
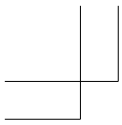

記録

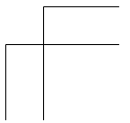
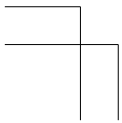
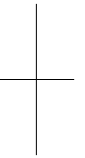
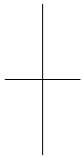

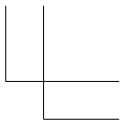
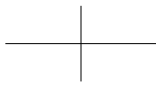
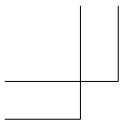

記録

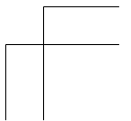
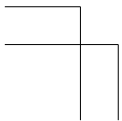
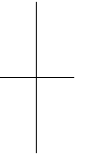
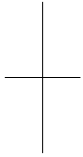

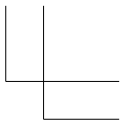
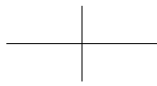
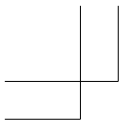

記録

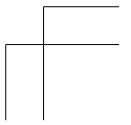
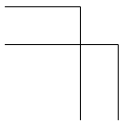
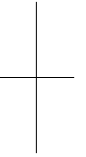
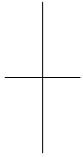

日後參考使用

建議您記錄以下資訊，以利保固期內維修。

序號	購買日期
(請見主機底部)	
經銷商名稱與地址	

請將購買證明貼在這裡。

委製商 : 松下電器產業株式會社
Panasonic Corporation
進口商 : 台灣松下銷售股份有限公司
公司地址 : 新北市中和區建六路57號
連絡電話 : 0800-098800
網址 : www.panasonic.com.tw

版權：

本說明書的版權屬台灣松下銷售股份有限公司 (PSTW) 所擁有。根據版權法的規定，未經 PSTW 事先的書面同意，不得以任何形式對本說明書進行整體或部份複製。

© Panasonic Corporation 2020



PNQX9097ZA

PNQX9097ZA PP0720YL0