

Whirlpool

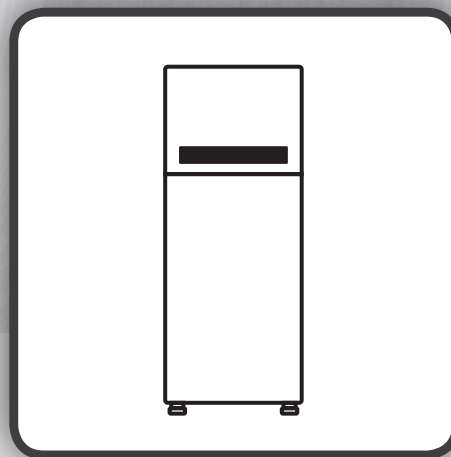

Health & Safety, Use & Care and **Installation** guide
產品安全指引、使用說明及安裝指南

系列名稱: **Intelli** Sense系列

Model 產品型號 WT12650A
WT12920A/WT12920S
WT13600A/WT13600S
WT15000A/WT15000S



www.whirlpool.com.tw



使用指南

電冰箱

感謝您購買此高品質產品。請記下產品型號和序號，以供日後參考。這些號碼位於冰箱背面或內壁右側。

型號

序號

目錄

安全事項	2	冰箱保養	13
安裝冰箱	5	清潔無霜冰箱	13
拆封	5	電源中斷	13
位置需求	6	搬移保養	13
電器需求	7	更換燈泡	13
冰箱內裝說明	8	疑難排解	14
冰箱操作方式	9	幫助或服務	17
型號非 WTI5000 機種	9	產品規格表	18
型號 WTI5000 機種	10	限用物質標示聲明表	19
		進口商資訊	20

安全事項

您與他人的安全都非常重要。

本手冊及產品外部均提供多項重要安全資訊。請務必詳閱並遵循所有安全資訊。



這是安全警告標誌。

此標誌提醒您，本產品可能有導致人員傷亡的潛在危險。

所有安全警告標誌及「危險」或「警告」字樣後均隨附安全資訊。

這些字樣代表：



若未確實遵照指示，可能造成人員死亡或重傷。



若未遵照說明，可能造成死亡或重傷。

安全資訊將指出潛在危險，告知降低受傷機率的方法，並提醒您不遵守指示的後果。



本電器不適合幼兒或體弱者在無人監督的情況下使用。
應監督幼兒，以避免幼兒玩弄電器。



請勿將易燃物或揮發性物質置於冰箱附近，例如汽油。
以避免可能會導致爆炸或火災。

重要安全指示

警告：為減少使用冰箱時發生火災、觸電或人身傷害的危險，請遵守下列基本預防措施：

- 插入 2 孔插座並確實接上接地線。
- 請勿移除接地端子。
- 請勿使用轉接器。
- 請勿使用延長線。
- 在更換損壞的燈泡及清潔、維修保養之前，先切斷電源。
- 使用前，必須裝回所有的零件及面板。
- 嚴禁私自拆卸、改造冰箱，禁止損壞冷媒迴路。冰箱故障時，請通知專業人員維修。
- 禁止使用易損壞的電線和插頭，容易導致起火，觸電傷害。
- 若電源線損壞時，必須由製造廠或其服務處或具有類似資格的人員更換以避免危險。
- 切勿以拉扯電源線的方法拔出冰箱插頭。一定要緊緊握住插頭，從插座中直接拔出。
- 不要讓箱體壓住或人為踩踏電源線，不要讓電源線過分彎曲，濕手禁止碰觸電源線和插頭，電源線破損可能導致起火或觸電短路危險。
- 禁止打開冰箱背面下部的後蓋，也勿伸手觸碰後蓋內部品，以免發生燒傷、觸電的危險。
- 不要用水噴淋、沖洗冰箱，也不要將冰箱放置在潮濕、易濺上水的地方，易造成生鏽、絕緣不良、漏電的危險。
- 可燃氣體（液化石油氣、瓦斯等）洩漏時，請勿觸摸冰箱和電源插頭，應首先關好氣閥，開窗進行通風換氣；若馬上拔掉插電源插頭會發生火星現象，可能引起火災、受傷等。
- 使用非易燃性清潔劑清洗。
- 除廠商建議方法外，不得使用機械工具或其他工具來加速除霜過程。
- 器具外殼或嵌入結構的氣孔必須保持暢通。
- 該產品冷媒為 R600a，使用時請遠離易燃易爆物品，如瓦斯、塗料、汽油等。
- 安放地點必須通風良好，禁止在冰箱中存放酒精、汽油等易燃易爆危險品及強腐蝕性的酸、鹼等，以防發生危險。
- 溶劑、殺蟲劑等高可燃性物品，請勿靠近冰箱使用，以免引起火災。
- 拆除舊冰箱或冰箱的門蓋，應由兩人以上合力搬移與安裝冰箱。
- 冰箱開始運行後，切勿用手觸摸冷凍室的冰冷表面，尤其是手濕的時候，以免凍傷手。
- 門與門之間以及門與箱體之間間隙很小，注意不要把手伸進這些區域內，以防擠傷手指。
- 開關冰箱門時，勿讓小孩靠近，以防發生夾傷危險。
- 不要在冰箱頂部放置微波爐等重物，也不要放置電源插座、變壓器、熱水壺、電爐、點燃的蠟燭、魚缸等易碎物。
- 請勿將玻璃瓶裝啤酒、飲料等放入冷凍室，以防凍裂。
- 避免將醫藥物品存放在冰箱內，以免誤食。
- 避免將食品放在玻璃層架邊緣，高度較高的食品會因拉出而傾倒，有掉落的危險。
- 請特別注意兒童的安全。若有兒童要使用冰箱時，需有成年人在旁監督指導及協助。因兒童有可能被困在冰箱裏而發生窒息的危險。
- 避免兒童有單獨使用冰箱的機會，以免發生危險（如：碰傷、壓傷、窒息、觸電……等）。
- 不要吊在箱門上玩耍，以防門體傾斜或托盤拉壞，冰箱傾倒造成人身傷害。
- 除了廠商所建議的器具外，不得在食物儲藏箱內使用其他的器具。
- 勿儲存爆炸性物質，如含有可燃性推進氣體的噴霧罐在冰箱內。
- 本電器不預期提供生理、感知、心智能力、經驗或知識不足之使用者（包含孩童）使用，除非在對其負有安全責任的人員之監護或指導下安全使用。孩童應受監護，以確保孩童不嬉玩冰箱。
- 本電器用於家庭或類似場所，如下列所示：
 - 商店、辦公室及其他工作環境之員工廚房區域。
 - 農莊及旅館、汽車旅館及其他居住型環境。
 - 民宿型態之環境。
 - 餐飲及類似的非零售應用。
- 所有家電產品用於公共場所或商務場合使用，保固條件請見商品保證書。

請妥善保存說明書

廢棄舊冰箱或冰箱的正確處理方式



警告

窒息危險

拆除舊冰箱或冰箱的門蓋。
未遵守可能會導致死亡或腦部受損。

重要事項：孩童誤入冰箱窒息而死的意外時有所聞。廢棄冰箱或冰箱仍具有潛在危險—即使僅放置「幾天」。若要棄置冰箱，請遵循下列指示，以免發生意外。

丟棄舊冰箱或冰箱之前：

- 請拆下門蓋。
- 將儲物架留在原處，以防止孩童爬入。

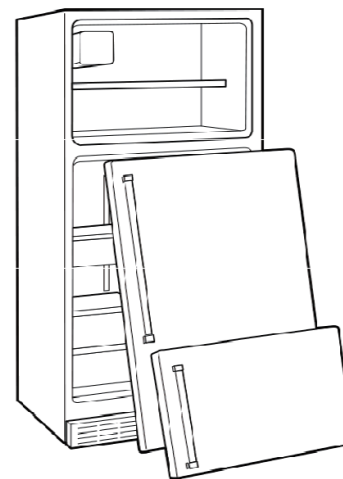

處置廢棄冷藏設備的重要資訊：

1. 當購買新冰箱時，汰舊之舊冰箱可委由經銷商運回處裡。
2. 請洽行政院環保署資源回收管理基金管理委員會。
免費服務專線：0800-085-717（您幫我清一清）
請勿自行隨意丟棄，以免造成環境汙染，感謝合作。

安裝冰箱

拆封



警告

過重危險

應由兩人以上合力搬移與安裝冰箱。
未遵守指示可能會造成背部受傷或其他傷害。

拆下包裝材料。

- 開啟冰箱前，請先將表面膠帶及殘留黏劑清除乾淨。以手指沾取少許洗碗精塗在黏劑上。使用溫水擦拭並抹乾。
- 請勿使用銳利的器具、除汙劑、可燃性液體或腐蝕性清潔劑來清除膠帶或黏劑。此類產品會損害冰箱表面。若需要更詳盡的資料，請參閱「安全須知」章節。
- 配件包內有附兩個田字型擋板，可視需求自行決定是否安裝，安裝說明如下圖所示(適用WTI2650/WTI2920/WTI3600型號):
 - (1)取出擋板,找到冷藏室最上方兩個迴風口(圖一)
 - (2)將擋板有卡榫的部分朝上,有弧度的兩個圓角朝向冷藏室外側(圖二)
 - (3)先將朝外側的卡榫對齊迴風口卡入，再將朝內側的一面往上輕推卡住即可(圖三)

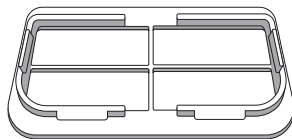
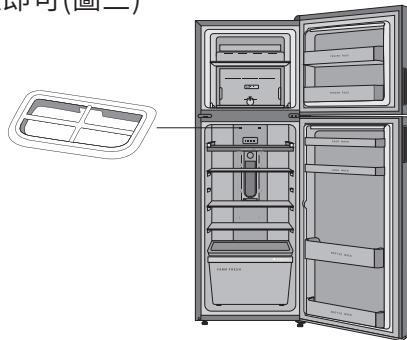

搬移冰箱時：

本冰箱相當沉重。在移動冰箱進行維修保養時，務必使用硬紙板或硬板覆蓋地板，以免損傷地板。在搬動冰箱時，僅可將冰箱向前拉。移動冰箱時，請勿晃動或「拖行」，以免損壞地板。

使用前應進行清理

拆下所有包裝材料後，應先清理冰箱內部，方可使用。請參閱「冰箱保養」的清潔說明。

玻璃層架與易拉層板的相關重要資訊：

請勿使用溫熱水清洗從冰箱剛取出的低溫玻璃層架或易拉層板，如玻璃層架與易拉層板突然發生溫度變化或碰撞衝擊，有可能產生破裂。
強化玻璃在破裂後會呈現小顆粒狀，此為正常現象。玻璃層架與易拉層板有一定重量，請使用雙手拆卸，避免掉落破損或相關人員受傷。

位置需求

 **警告**



爆炸危險

應將易燃物及揮發性物質（如汽油）放置在遠離冰箱之處。
未遵守指示可能會導致死亡、爆炸或火災。

通風與間隙

- 應將易燃物及揮發性物質（如汽油）放置在遠離冰箱之處。
- 請勿使用地毯、被單、桌巾等物品蓋住冰箱，否則可能阻礙空氣循環。
- 安裝於堅固的水平處。冰箱底下有散熱盤，故直接放於地毯時地毯會變色，且散熱不良，請以硬板鋪於底下。
- 請在冰箱頂端及兩側至少留有 4 吋（10 公分）的空間，在後側與牆面保留 3 吋（7.5 公分）的空間。將冰箱放置在固定牆壁旁時，請在鉸鍊側（前門）預留足夠空間已開啟冰箱門。

溫度

冰箱安置在 40° F（5° C）以上的溫度，能以最高的效率運作。請將冰箱安裝在溫度高於此建議之場所。請勿將冰箱安裝在烤箱、散熱器或其他熱源附近。

水平調整

您的冰箱有兩個可調整的前腳—左右各一。當冰箱搬移到定位後，將水平調整工具放置於冰箱頂端，先測量兩側水平，再由前向後測量。向左轉動調整基腳而升高角度。向右轉動調整基腳而降低角度。調整腳一定要接觸地面使前輪浮起，且前面稍高時，門更容易關閉，並可避免地震時移動，造成危險。

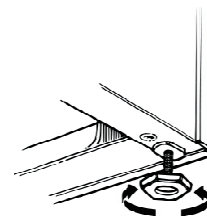

附註：若需移動冰箱，請將水平調整腳向右轉，直到水平調整腳未與地面接觸為止。如此一來，就能更輕易地移動冰箱。

搬至定位時

請靜置 4 小時再插電運轉。

附註：在冰箱頂端及側面預留 4 吋（10 公分）空間，並在背後保留 3 吋（7.5 公分）的空間。

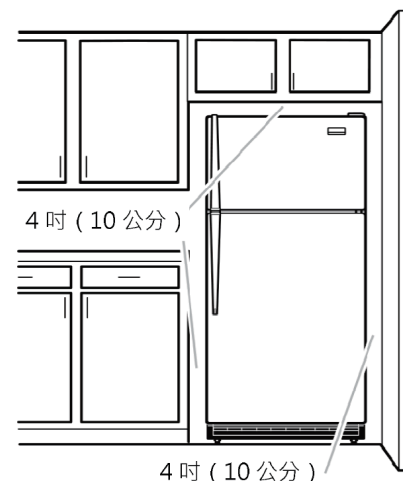

*此冰箱非嵌入式冰箱，安裝時請留意周邊需保留適當空間以利散熱

初次使用時：

初次打開冰箱時，會有一股塑膠製品的味道，此乃正常現象，不會有任何害處，使用一段時間後會自然消失。

電器需求



觸電危險

插入 2 孔插座並確實接上接地線。
請勿移除接地端子。
請勿使用轉接器。
請勿使用延長線。
未遵守指示可能會導致死亡、火災或觸電。

緊急處理方法：

- 發生異常時（有燒焦味時）須立刻停止運轉並拔掉電源插頭。
- 若在異常狀況下繼續運轉，會因為發熱等情形，造成火災及觸電的發生。
- 請速與服務中心或就近經銷商洽詢。

將冰箱搬移到安裝地點前，務必先確認電源插座是否正確。

建議接地方式

應使用 110 伏特、60Hz 交流電源、附 15 或 20 安培保險絲的接地式專用電源插座。建議讓冰箱使用獨立的專用電源迴路。使用無法透過開關控制的插座。請勿使用延長線。

為防止漏電請接上接地線。放置於水泥地上及經常須接觸到水、地下室及其他溼氣重的地方，務必請安裝接地線。接地線請用直徑 1.6mm 以上單心橡皮絕緣電線，接地線請接在冰箱背後左側專用接地螺絲上。絕對不可連接於水管、瓦斯及電話、避雷針的接地線。

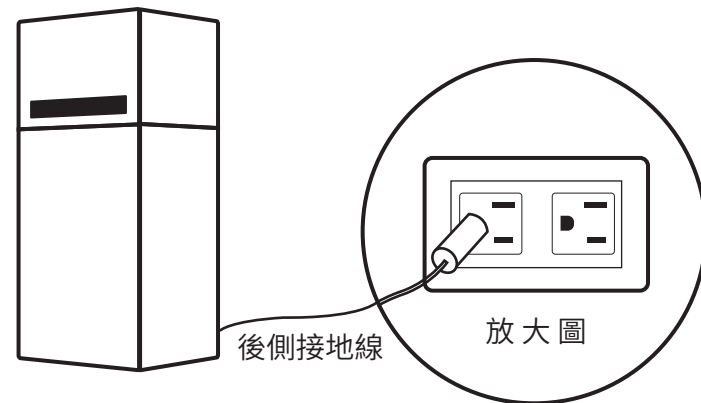

附註：請在進行安裝、清理作業前，先拔除插頭（切斷電源）。

拔下插頭後：

- 拔下插頭後，請稍後 7 分鐘再插上，如果立刻插上，壓縮機負荷過大，不易立即啟動運轉，並會影響壽命。

冰箱內裝說明

適用於 WTI2650 / WTI2920 / WTI3600 機種

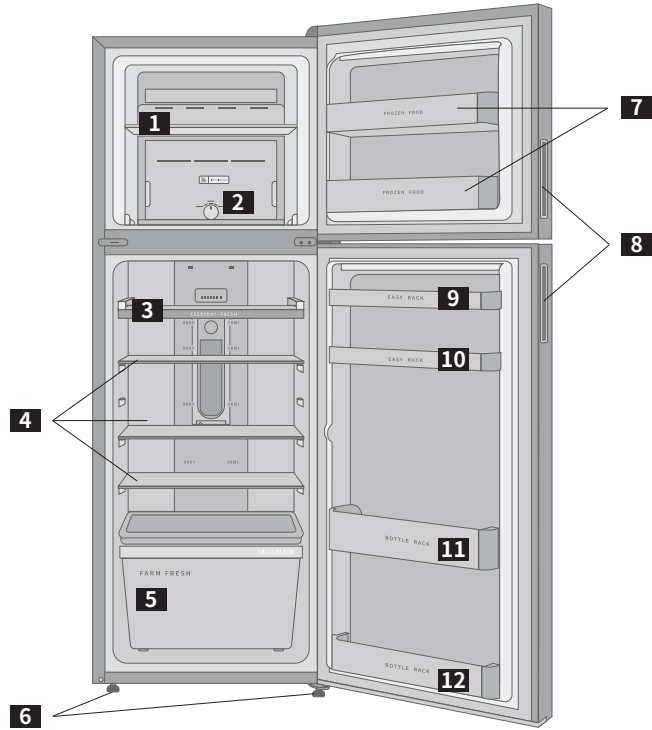

- | | |
|-----------------------|------------|
| 1. 玻璃層架 | 7. 冷凍室門邊盒 |
| 2. 溫度旋鈕 | 8. 隱藏式美型手把 |
| 3. 保鮮易拉層架 | 9. 上方門邊盒 |
| 4. 可調整玻璃防漏層板 | 10. 門邊盒 |
| WTI2650 : 2 個 ; | 11. 加寬門邊盒 |
| WTI2920/WTI3600 : 3 個 | 12. 下方門邊盒 |
| 5. 蔬果保鮮室 | |
| 6. 調整腳 | |

*蛋盒與製冰盒為活動式，出廠時會附在冰箱內

*產品內裝配置請以最終實物為準，如有變更恕不另行通知

適用於 WTI5000 機種

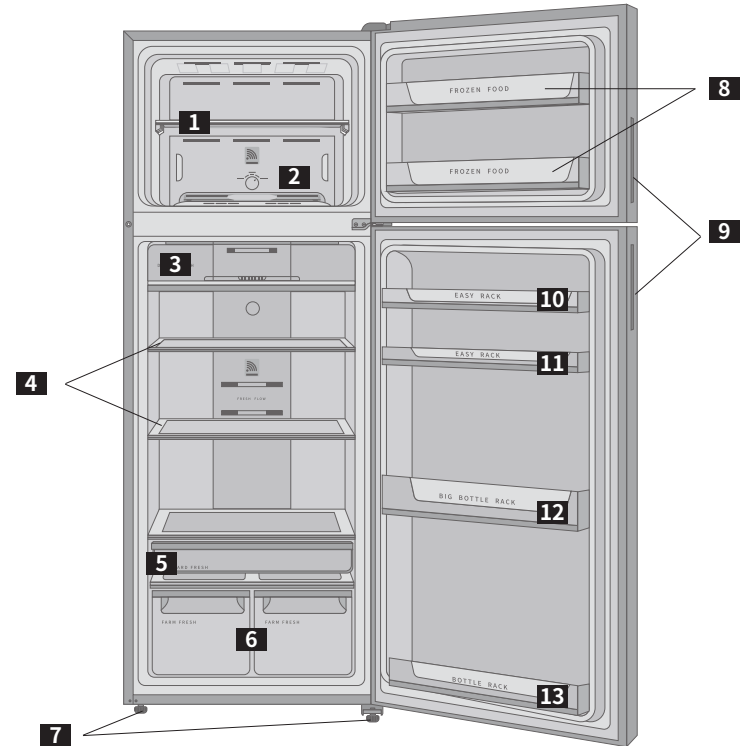

- | | |
|---------------|------------|
| 1. 玻璃層架 | 7. 調整腳 |
| 2. 溫度旋鈕 | 8. 冷凍室門邊盒 |
| 3. 每日營養保鮮室 | 9. 隱藏式美型手把 |
| 4. 可調整玻璃防漏層板 | 10. 上方門邊盒 |
| WTI5000 : 2 個 | 11. 門邊盒 |
| 5. 鎖水保鮮盒 | 12. 加寬門邊盒 |
| 6. 蔬果保鮮室 2 個 | 13. 下方門邊盒 |

*蛋盒與製冰盒為活動式，出廠時會附在冰箱內

*產品內裝配置請以最終實物為準，如有變更恕不另行通知

冰箱操作方式

可以視使用需求輕鬆調整冰箱設定

全新 IntelliSense 冰箱採用新的控制面板，具備多樣先進功能，只要通電後遵循說明書指示操作，即可探索其便利性。

▷ 操作說明 (* 適用型號非 WTI5000 機種)

操作面板圖示

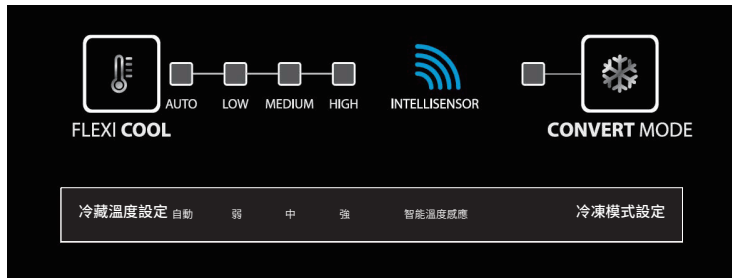

■ 智能模式 (出廠時預設模式)

內建三大智能感應器，依據冰箱內食材量、使用情形、及外部環境溫度進行偵測，以隨時獲得最佳保鮮效果。如要啟動此功能，請將 FLEXI COOL (冷藏溫度設定) 設為 AUTO(自動)，同時請將冷凍室的旋鈕轉至「Recommend NORMAL(中)」。

■ 主廚模式

適用於想在短時間內加速解凍冷凍食品的情境。如要啟動此功能，請按下操作面板上的「CONVERT MODE (冷凍模式設定)」按鈕，燈號將會亮起，同時請將冷凍室的旋鈕轉至「MIN. FREEZE (弱)」。想要取消時，請再按一次「冷凍模式設定」按鈕，燈號將會熄滅，冰箱將會返回上一個 Flexicool 設定，或建議將冷凍室旋鈕轉至「Recommend NORMAL(中)」。

■ 甜點模式

適用於讓冰淇淋及甜點維持在可立即食用的狀態。如要啟動此功能，請按下操作面板上的「CONVERT MODE (冷凍模式設定)」按鈕，燈號將會亮起，同時請將冷凍室的旋鈕轉至「Recommend NORMAL(中)」。想要取消時，請再按一次「CONVERT MODE (冷凍模式設定)」按鈕，燈號將會熄滅，冰箱將會返回上一個 Flexicool 設定。

■ 歡樂模式

想在家中開派對嗎？可以利用歡樂模式獲得更佳的冷卻效果，適合存放更多食品和飲料。如要啟動此功能，請將操作面板的 FLEXI COOL (冷藏溫度設定) 設為「HIGH(強)」，同時請將冷凍室的旋鈕轉至「MIN. FREEZE(弱)」。

■ 凍冷模式

適用於需長時間保存冷凍食品的情境。如要啟動此功能，請將操作面板的 FLEXI COOL (冷藏溫度設定) 設為「HIGH(強)」，同時請將冷凍室的旋鈕轉至「DEEP FREEZE(強)」。

■ FLEXI COOL (冷藏溫度設定)

此模式提供您可手動調控溫度，出廠設定為自動模式，欲手動調整溫度時，請按下面板上的 Flexicool 按鈕，「LOW(弱)」燈將會閃爍兩次後恆亮，再按一下以進入「MEDIUM(中)」模式，程序如下依序循環變動：AUTO(自動)>>LOW(弱)>>MEDIUM(中)>>HIGH(強)>>AUTO(自動)。

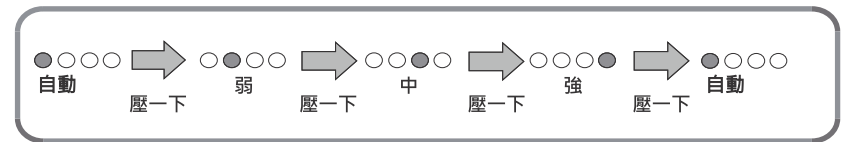

溫度	建議使用時機
自動	此為預設設定，可以在正常使用條件下使用
弱	冬天或冰箱中的食物不多時
中	夏天或冰箱中存放著大量食物時
強	極熱的夏天或需要非常強的冷卻效果時

▷ 操作說明 (* 適用型號 WTI5000 機種)

操作面板圖示



■ 智能模式 (出廠時預設模式)

內建三大智能感應器，依據冰箱內食材量、使用情形、及外部環境溫度進行偵測，以隨時獲得最佳保鮮效果。如要啟動此功能，請按下 IntelliSensor(智能溫度感應)，同時請將冷凍室的旋鈕轉至「Recommend NORMAL(中)」。

■ 主廚模式

適用於想在短時間內加速解凍冷凍食品的情境。如要啟動此功能，請按下操作面板上的「CONVERT MODE (冷凍模式設定)」按鈕，燈號將會亮起，同時請將冷凍室的旋鈕轉至「MIN. FREEZE (弱)」。想要取消時，請再按一次「CONVERT MODE (冷凍模式設定)」按鈕，燈號將會熄滅，冰箱將會返回原先的設定，或建議將冷凍室旋鈕轉至「Recommend NORMAL(中)」。

■ 甜點模式

適用於讓冰淇淋及甜點維持在可立即食用的狀態。如要啟動此功能，請按下操作面板上的「CONVERT MODE (冷凍模式設定)」按鈕，燈號將會亮起，同時請將冷凍室的旋鈕轉至「Recommend NORMAL(中)」。想要取消時，請再按一次「CONVERT MODE (冷凍模式設定)」按鈕，燈號將會熄滅，冰箱將會返回原先設定。

■ 歡樂模式

想在家中開派對嗎？可以利用歡樂模式獲得更佳的冷卻效果，適合存放更多食品和飲料。如要啟動此功能，請利用操作面板的溫度調整按鍵，將溫度調整至 1-2°C，同時請將冷凍室的旋鈕轉至「MIN. FREEZE(弱)」。

■ 凍冷模式

適用於需長時間保存冷凍食品的情境。如要啟動此功能，請利用操作面板的溫度調整按鍵，將溫度調整至 1-2°C，同時請將冷凍室的旋鈕轉至「DEEP FREEZE(強)」。

■ 溫度調整設定 (適用冷藏室)

可透過 按鈕調整溫度設定，如果要調高溫度，請按 ，如要調低溫度請按 ，按下按鈕時，對應燈號會亮起，可調整溫度為 1-7°C。

■ 節能模式 (Power Saver)

適用於外出旅行或長時間無須開啟冰箱的情境，可達到最佳節能效果，如欲取消此功能，只要打開冰箱門或按壓面板任一按鍵即可取消。如果冰箱門 72 小時未開啟，冰箱也會自動進入節能模式，直到下次冰箱門開啟或是按壓任一按鍵。

■ 安全鎖

避免兒童按壓或誤觸，可長按 Power Saver(節能鎖)2 秒以啟動此功能，如欲取消安全鎖，可再長按 Power Saver(節能鎖)2 秒以取消。

■ 錯誤代碼

WTI5000 系列可自動診斷智能感應器是否有狀況，如果感應器有狀況，可從顯示面板進行簡易判斷，以利於與客服維修中心溝通，錯誤代碼說明如下：

錯誤代碼顯示	原因
E1	冷凍庫感應器
E2	冷藏室感應器
E3	外部環境溫度感應器

▷ 輕鬆取層架操作說明 (* 適用型號 WTI5000 機種)

冷層室內的層架可依需求做調整

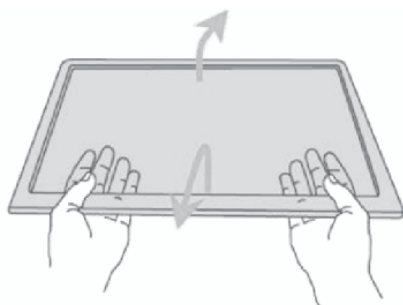

■ 移動說明：

1. 用雙手握持住玻璃層架，確保拿緊。
2. 將層架朝自己方向輕取出，使其離開軌道以利移動。
3. 將層架依軌道方向移動至需要的位置。

■ 移除層架：

1. 用雙手握持住玻璃層架，確保拿緊。
2. 將層架傾斜一邊，使其離開軌道以利移動。
3. 將層架整個取出。

■ 安裝層架：

1. 用雙手握持住玻璃層架，確保拿緊。
2. 將層架傾斜一邊放入冰箱內，確保層架放在對應的軌道上後再放平。
3. 確保層架有固定於軌道上避免不穩。

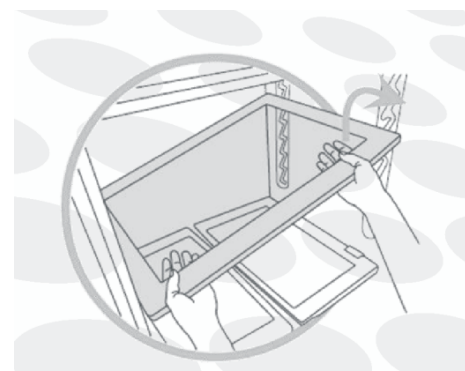

▷ 適用全系列機種

■ 門未關提醒



如果冰箱門忘記關閉超過兩分鐘 (WTI5000 為一分鐘)，門未關提醒音會響起以提醒關上冰箱門。不僅可以防止冷流流失，且能省電。

■ 氣流控制器

冷凍室的氣流控制，可以控制冷藏室與冷凍室之間的冷流分配。將旋鈕往左轉為「最小(弱冷)」，往右轉則是「最大(強冷)」設定。如下圖所示，其係預設在中間位置，以使冷凍室與冷藏室可以均勻冷卻。

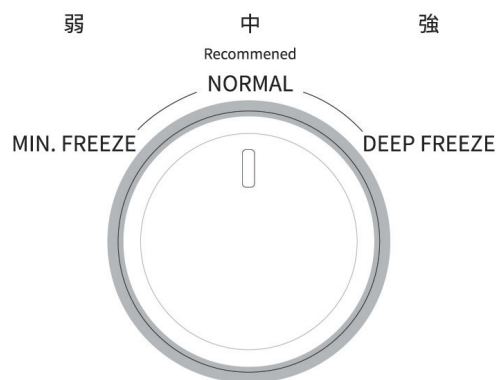

旋鈕位置	對應使用狀態
MIN. FREEZE(弱)	冷凍室正常結冰，冷藏室強冷
NORMAL(中)	冷藏室與冷凍室均勻冷卻
DEEP FREEZE(強)	冷凍室快速結冰



注意

- 請勿在冰箱門邊盒內放入過多物品或放置太滿，如此操作恐會造成門邊盒受損，或是在使用者用力取出物品時造成食品或人員傷害。
- 請勿在冷凍室內存放玻璃容器，冷凍時其內容物可能會膨脹，造成容器破裂並導致人員受傷。

更換 Active Deo (不適用 WTI5000 機種)

建議每 6 個月更換一次 Active Deo，以確保最佳性能。
拆下 Active Deo 護蓋，
更換新的 Active Deo (可連絡惠而浦客服單位購買)，
按壓並裝回蓋子。
若需要更換時，請聯繫惠而浦客服單位。

更換 Freshonizer (不適用 WTI5000 機種)

建議每 6 個月更換一次 Freshonizer，以確保最佳性能。
想要更換 Freshonizer 時，請按壓卡扣，並朝垂直方向拉，裝入新品。
若需要更換時，請聯繫惠而浦客服單位。

■ 保養方式

在清潔之前，請務必關閉電源，並從插座上拔下插頭。
拆除所有層架和容器，在拆下冰箱層架時，請將其滑動至前端，並從層架前方輕輕往上推再抽出。
將第一層易拉層架滑出，可向上傾斜再輕輕抽出。
將冷藏室和冷凍室門的容器往上推，然後抽出。
使用軟布和中性清潔劑徹底清潔冰箱，小心勿損壞門封膠條。
清潔後將門打開一段時間，使冰箱風乾，再插入電源線。
先讓冰箱冷卻一段時間之後，再放入食物。

注意事項

請勿直接將水潑在冰箱上。
請勿使用易燃的噴霧劑。
在將電源線插入插座之前，請務必檢查電壓。
從插座上拔下電源線之後，務必等待 5 分鐘後，再將線插回插座。
確保水不會進入冰箱的 LED 燈泡面板或其他電氣元件中。
確保水不會進入冷凍室門的控制面板中。
請勿讓水積在冰箱底部。
請勿將揮發性化學物質 (例如乙醚和苯) 放入冰箱中。
除毀壞食物外，煙霧也可能會積聚及導致爆炸。

如何移動冰箱

關閉電源，從插座上拔下電源線。
取出冷藏室、冷凍室和蔬果保鮮盒中的所有食物。
使用柔軟的濕布，擦拭冰箱內部和外部。
使用膠帶固定門和內部層架、蔬果保鮮盒，以防止在運輸過程中移動／開啟。
從前方稍微抬起冰箱，利用後腳輪滑動。

更換 LED 燈泡

* 如遇冰箱內 LED 燈泡損壞，請聯繫惠而浦客服單位要求更換，非專業服務人員不得自行更換室內燈。

疑難排解

在您聯繫客戶服務之前，請試著依下列之建議去解決問題，看是否可以不需仰賴外面之協助。

問題	可能原因	排解方法
冰箱無啟動	電源線是否已插入插座	重新連接電源插頭
	是否停電	等待復電
	斷路器是否跳脫	請電器技師檢查
製冷效果差	氣流旋鈕是否設定 NORMAL(中)	將旋鈕整至 DEEP FREEZE(強)
	出風口是否被食物阻擋	將直接放在空氣通道前方的食物重新放置。請勿使冰箱過載，應保留足夠的空間，讓冷空氣流通
	冰箱門是否已完全關閉	確保門位於完全關閉的位置
	是否將熱食放入冰箱	請勿將熱的器皿放入冰箱中
	層架上是否有任何墊子或塑膠蓋	取出所有的墊子或塑膠蓋，使出風口路徑淨空
	是否頻繁開門	避免頻繁開門，以避免冷卻損失

問題	可能原因	排解方法
冰箱過冷	是否已檢查設定？	如果冷藏室過冷，請將溫度調整為比目前設定的高一段（調整方式依據機種有所不同）
冰箱內部漏水	在層架／空氣擴散器上是否有水滴？	層架和空氣擴散器凝結—隨著冷空氣的流通，層架和空氣擴散器上起霧是很正常的現象
	層架／空氣擴散器／保鮮盒蓋／保鮮盒的底部是否有水滴，層架上是否有水滴	建議勿長時間打開冰箱，以節約用電同時，周圍最好沒有任何氣流來源，冷藏室門／底板漏水時，請檢查是否有水瓶溢出
蔬菜在保鮮盒中變質	蔬菜是否放在塑膠袋中或呈現潮濕狀態	不應將蔬菜放在不通風的塑膠袋中，應保持開放狀態
冰箱側壁／中央軌道發熱	這不是故障，在正常運作期間，側壁會稍微變熱	側壁發熱目的在於蒸發水分或水滴

問題	可能原因	排解方法
冷藏室內部出現水珠，冷凍室出現結霜及冰	確認溫度設定是否過高	將溫度設定調整比目前設定的低一段（調整方式依據機種設定有所不同）
	冰箱門是否未關緊	請確保冰箱內無食物或抽屜頂住門導致門無法關緊 請確認門邊封條是否鬆脫導致密閉性不佳
	頻繁開啟冰箱門或開門時間過長	讓冰箱保持一定時間的密封性以利維持內部溫度，避免溫度流失
	外部濕度是否過高	建議家中使用除濕機
	食品是否擺放在出風口旁	確保出風口處保持暢通以利內部冷流循環，也避免食品凍結
冰箱外側結露	室內溫度或濕度較高	此為正常現象，不影響商品使用

問題	可能原因	排解方法
冰箱造成輕微觸電	屋內的接地是否正確	電氣技師檢查屋內的配線
	靜電放電觸電	可能是因為人體表面積聚靜電荷，此為正常現象，非產品本身發生問題
冰箱有異味	最近是否未清潔冰箱	請經常清潔冰箱
	冰箱外部有異味	冰箱外部是否有任何異味問題，如果食品／乳製品／昆蟲／其他雜質長時間沉積在除霜水盤中，將會導致冰箱產生異味
門無法關閉	產品上是否有任何包裝的殘膠？	檢查門底部是否有殘膠卡在冷凍室與冷藏室門之間
冷藏室門關閉時，冷凍室門開啟	正常現象	這是冷藏室與冷凍室之壓力差導致的正常現象
冰箱門警報無效	冷藏室門在打開超過 2 分鐘後未發出警報。	請聯繫客戶服務中心
噪音	是否正確安裝？	冰箱安裝在支撐力較弱或不平坦的位置，或水平螺絲需要調整

常見問題

Q1. 蔬菜抽屜中有水分是否正常？

A. 是。當蔬菜中的水分蒸發後，接觸到冰箱的低溫表面，即會形成水滴。但是，冰箱內部的動態氣流會帶走蔬菜上的濕氣，使蔬菜保鮮。

Q2. 為何會聽到冰箱背面發出噪音？

A. 冰箱是透過冷卻盤管、產品內部的風扇馬達以及裝在冰箱底部後側的壓縮機，使內部保持低溫。在冰箱運作期間聽到嗡嗡聲是正常現象。

Q3. 冰箱消耗的電量？

A. 全新 IntelliSense 冰箱採用變頻壓縮機，擁有 1 級能效認證及節能標章，相關資訊可參考各機種附上的能效貼紙，確切使用電量會依使用情況而定。

Q4. 為何冰箱會散發出異味？

A. 檢查內部是否有任何會散發強烈氣味的食品，未經包裝即放入冰箱中。如果有，則使用保鮮膜包覆或保存在密閉容器中。放入切開的檸檬也有助於減少異味。

Q5. 製冰需要多久的時間？

A. 視室溫和開門頻率而定，製冰盒的製冰時間可能在 90 分鐘到 135 分鐘之間。但是視使用模式而定，也可能需要更長的時間。

Q6. 為何側壁有時候會發熱？

A. 側壁發熱是因為冰箱的側邊緣裝有熱氣管，以協助避免濕度較高時在牆壁上形成水分。

Q7. 為何壓縮機啟動時會發出噪音？

A. 在壓縮機啟動和停止時會聽到噪音是正常現象

Q8. 應該多久清潔一次冰箱？是否能使用清潔劑？

A. 建議每一個月清潔冰箱兩次。您可以使用溫水和中性清潔劑清潔。

Q9. 冷藏室第一層易拉層架（急冷室）的用途為何？

A. 急冷室的溫度比層架和蔬果保鮮盒的溫度低。此隔層具有使水、飲料、啤酒加快冷卻以及保存鮮奶等用途。請注意，請勿長時間存放瓶子，否則可能會凍結和破裂。

Q10. 為何將蔬菜放在最上層（急冷室下方）會變質？

A. 急冷室下方的區域不適合保存蔬菜。建議將蔬菜放入蔬果保鮮盒，它可以為蔬菜提供保鮮的理想溫度。

Q11. 將鮮奶放入蔬果保鮮盒是否會變質？

A. 鮮奶需要較低的溫度才能保鮮。由於蔬果保鮮盒的溫度較高，因此鮮奶會變質，建議將鮮奶放在急冷室。

Q12. 是否必須清潔冰箱的後托盤？

A. 由於本產品係配備無霜功能，因此無須清潔托盤，但是在極端潮濕的條件下，有時候可能需要清空托盤。如有疑問，可聯繫惠而浦客戶服務中心。

幫助或服務

在致電尋求幫助或服務之前，請先查看“疑難排解”之章節，這可能會為您節省請求服務之費用。如仍需要幫助，請依照下列指示：
在致電尋求服務時，請提供本機之購買日期，完整的機型和產品序號，這些資料將有助於我們更快回覆您的需求。

如果您需要更換零件

如果您需要購買或更換零件，我們建議您只使用原廠之零件，避免後續如需維修產生問題。

如要在您所居住之地區找到原廠之零件，請與台灣惠而浦股份有限公司聯絡。

產品規格表

機型	WTI2650A	WTI2920A/S	WTI3600A/S	WTI5000A/S
有效內容積(ℓ)	224ℓ	250ℓ	310ℓ	430ℓ
額定電壓/額定頻率	110V/60Hz	110V/60Hz	110V/60Hz	110V/60Hz
電動機額定消耗功率	59.4W	75.5W	85.7W	82.0W
消耗電量(kWh/月)	20	19	20	20
能源因數值(ℓ/kWh/月)	13.2	15.3	18.1	25.0
氣候等級	ST	ST	ST	ST
冷凍室性能	**	**	**	**
產品尺寸(高x寬x深)(mm)	1590 x 570 x 670	1720 x 570 x 670	1760 x 620 x 675	1860 x 700 x 750
產品淨重(kg)	56	59	69	85
冷媒/充填量	R600a/58g	R600a/58g	R600a/62g	R600a/72g

限用物質 含有情況標示

欲了解Intelli Sense系列*商品限用物質含有情況標示，請至台灣惠而浦官網查詢標示內容。

www.whirlpool.com.tw

*全系列型號為：WTI2650A、WTI2920A、WTI2920S、WTI3600A、WTI3600S、WTI5000A、WTI5000S

進口商資訊

進口廠商：台灣惠而浦股份有限公司

地址：新北市板橋區縣民大道二段 68 號 17 樓

電話：0800-258-558

官網：<https://www.whirlpool.com.tw>

台灣惠而浦股份有限公司

客服專線：0800-258-558

官網：www.whirlpool.com.tw

Whirlpool® Registered trademark/TM Trademark of Whirlpool group of companies

All rights reserved - <http://www.whirlpool.com.tw>

註冊商標/惠而浦集團的TM商標

版權所有 翻印必究 - <http://www.whirlpool.com.tw>



Whirlpool