

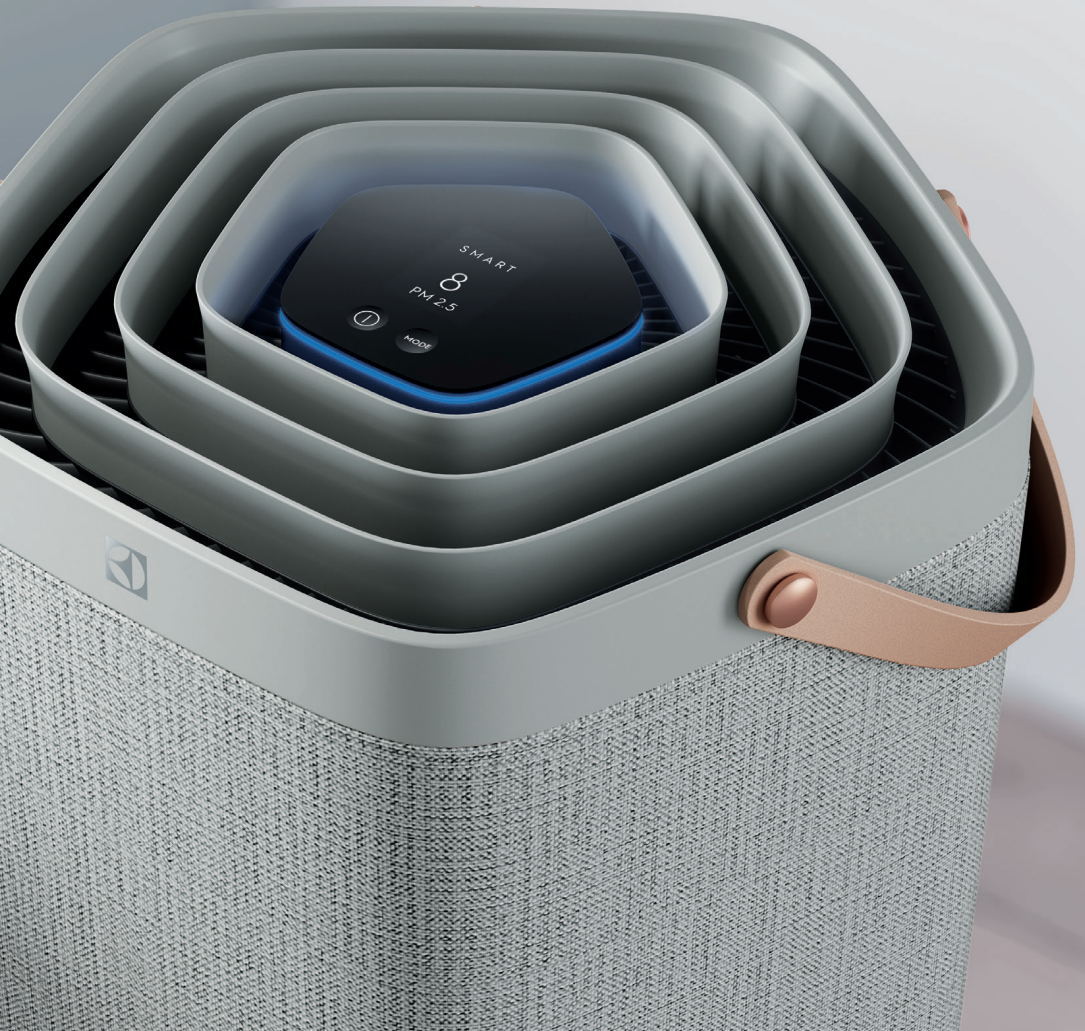

Instruction Book

说明书 | 説明書 | 사용설명서 | คู่มือการใช้งาน

PURE A9



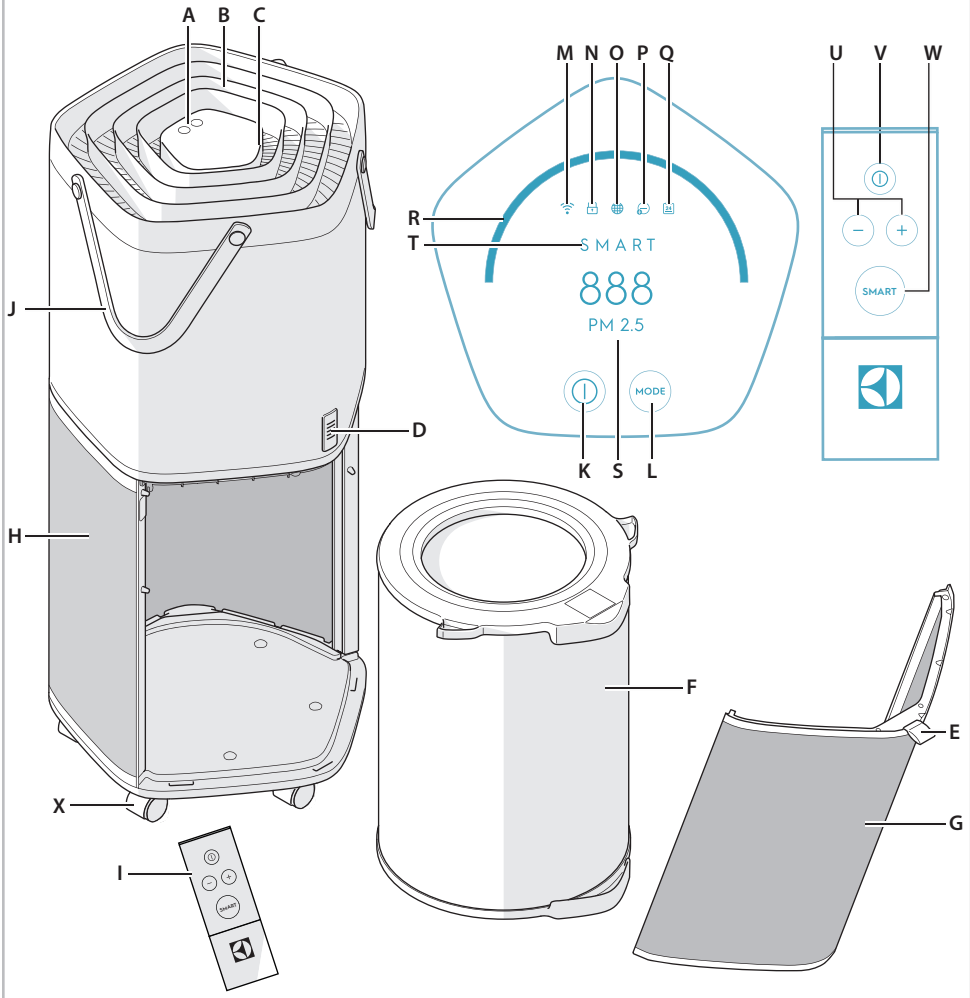

Appliance:

- A. Control panel
- B. Air outlet
- C. Air quality light
- D. Air quality sensor
- E. Fabric handle
- F. Multi-layer filter
- G. Air Intake door
- H. Air intake
- I. Remote control
- J. Product handles
- X. Wheels

Control panel:

- K. On/Off button
- L. Mode button
- M. WiFi indicator
- N. Child lock indicator
- O. Filter change indicator
- P. Ionizer indicator
- Q. Scheduler indicator
- R. Fan speed slider
- S. Display screen
- T. Mode indicator

Remote control:

- U. Increase/Decrease Fan Speed
- V. On/Off
- W. SMART Mode

Features might be added or updated with new app releases.

Note: For reference only. Actual product components might vary slightly based on model purchased.

设备：

- A. 控制面板
- B. 出风口
- C. 空气质量灯
- D. 空气质量传感器
- E. 织物手柄
- F. 多层滤网
- G. 进气口舱门
- H. 进气口
- I. 遥控
- J. 产品手柄
- X. 滚轮

控制面板：

- K. 开 / 关键
- L. 模式键
- M. WiFi 指示灯
- N. 童锁指示灯
- O. 过滤网更换指示灯
- P. 离子发生器指示灯
- Q. 编程指示灯
- R. 风扇速度滑动条
- S. 显示屏
- T. 模式指示灯

遥控：

- U. 提高 / 降低风扇速度
 - V. 开 / 关
 - W. 智能模式
- 功能可能会随新应用程序的发布而增加或更新。

注意：仅供参考。实际产品组件根据所购的型号不同，可能略有不同。

主機：

- A. 控制面板
- B. 出風口
- C. 空氣品質指示燈
- D. 空氣品質偵測器
- E. 織物手柄
- F. 多層濾網組
- G. 進氣門
- H. 進氣口
- I. 遙控器
- J. 產品把手
- X. 滾輪

控制面板：

- K. 開/關 鍵
- L. 模式選擇 鍵
- M. WIFI無線網路連結指示燈
- N. 孩童安全鎖指示燈
- O. 濾網更換指示燈
- P. 負離子指示燈
- Q. 排程設定指示燈
- R. 風扇速度設定滑移鍵
- S. 顯示螢幕
- T. 模式指示燈

遙控器：

- U. 降低/增加風扇速度
- V. 開/關
- W. 智能模式

可能由於搭配的APP軟體更新而增加或擴充此空氣清淨機功能。

注意：產品實際的部件可能由於購買型號的不同而有些微不同。

주요 구성:

- A. 조작부
- B. 공기 배출구
- C. 공기 청정 표시등
- D. 공기 청정 센서
- E. 공기 흡입구 도어 손잡이

- F. 필터
- G. 공기 흡입구 도어
- H. 공기 흡입구
- I. 리모컨
- J. 손잡이
- X. 바퀴

조작부:

- K. 시작/꺼짐 버튼
- L. 모드 버튼
- M. 와이파이 연결 표시등
- N. 버튼 잠금 표시등
- O. 필터 교체등

- P. 이온 표시등
- Q. 예약 표시등
- R. 팬 속도 조절 슬라이더
- S. 상태 표시부
- T. 모드 표시등

리모컨:

- U. 팬 속도 조절
 - V. 시작/꺼짐
 - W. 스마트(자동)모드
- 일부 앱 기능은 추후 변경되거나 업그레이드될 수 있습니다.

주: 참고용이며, 실제 제품 구성은 구입 모델에 따라 차이가 있을 수 있습니다.

ตัวเครื่อง

- A. แผงควบคุม
- B. ช่องระบายอากาศ
- C. ไฟคุณภาพอากาศ
- D. เซ็นเซอร์คุณภาพอากาศ
- E. ที่จับผ้า

- F. แผ่นกรองหลายชั้น
- G. ประตูอากาศเข้า
- H. ช่องอากาศเข้า
- I. รีโมตคอนโทรล
- J. ด้ามจับ
- X. ล้อ

แผงควบคุม

- K. ปุ่ม ON/OFF
- L. ปุ่มโหมด
- M. ไฟแสดงสถานะ WiFi
- N. ไฟล็อคป้องกันเด็ก
- O. ไฟเตือนเปลี่ยนตัวกรอง

- P. ไฟเครื่องกำเนิดไอออน
- Q. ไฟบอกสถานะเขียนโปรแกรม
- R. ตัวเลื่อนความเร็วพัดลม
- S. จอ
- T. ไฟบอกสถานะโหมด

รีโมตคอนโทรล

- U. เพิ่ม / ลดความเร็วพัดลม
 - V. On / Off
 - W. โหมดสมาร์ท
- อาจมีการเพิ่มหรืออัปเดตคุณสมบัติเมื่อมีการพัฒนาแอปพลิเคชัน

หมายเหตุ

เพื่อพิจารณาประกอบเท่านั้นผลิตภัณฑ์รุ่นที่คุณซื้ออาจมีชิ้นส่วนบางชิ้นไม่ค่อยเหมือนกับคู่มือการใช้งานเล่มนี้

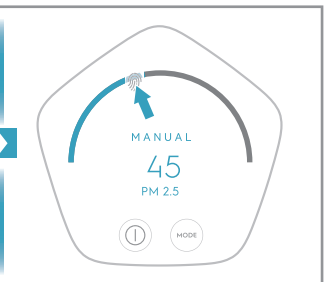
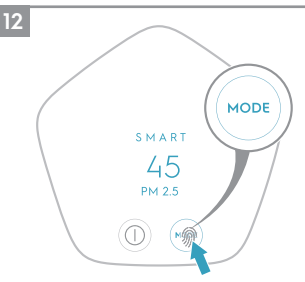
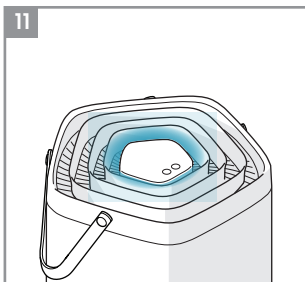
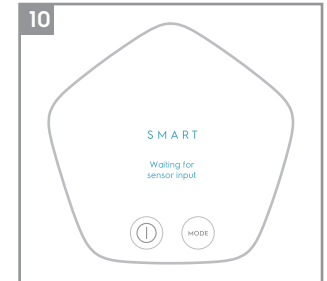
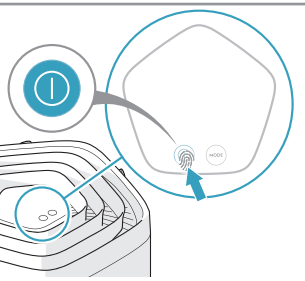
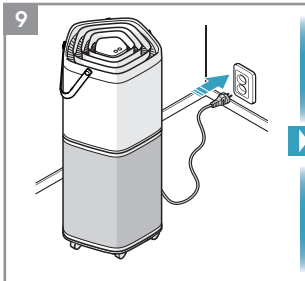
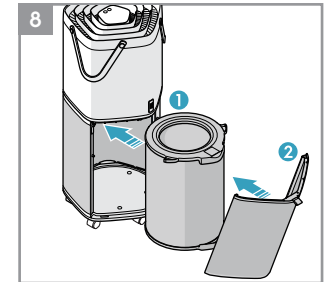
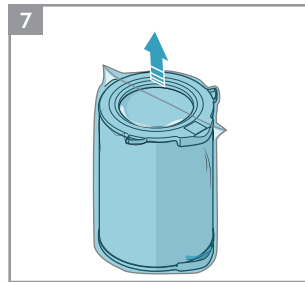
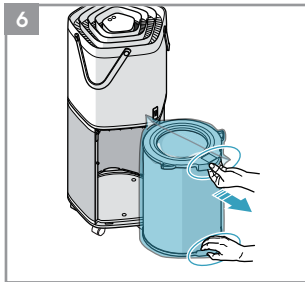
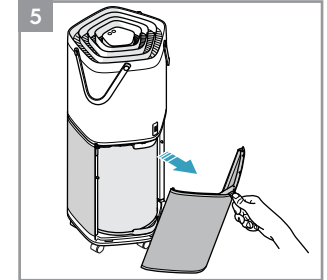
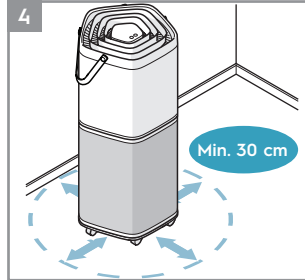
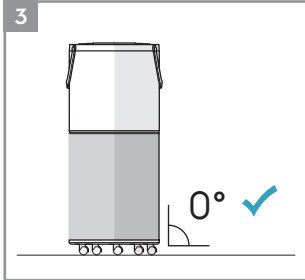
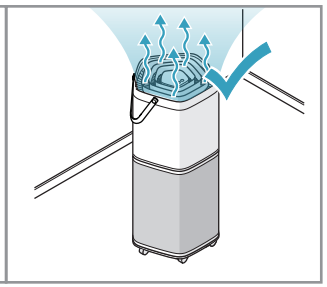
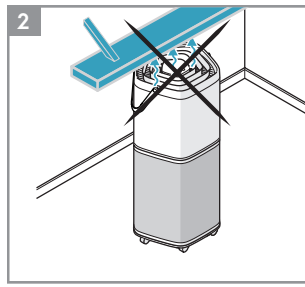
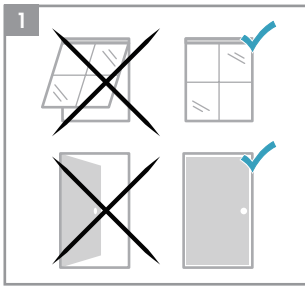

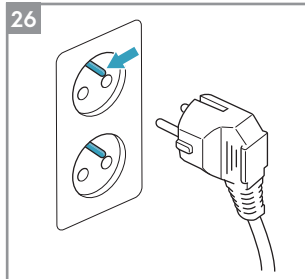
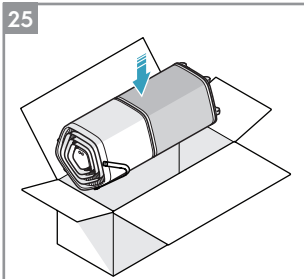
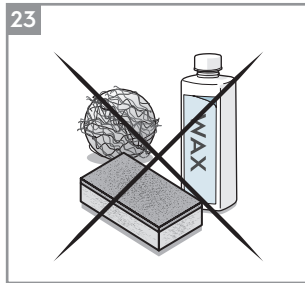
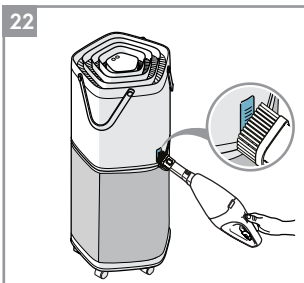
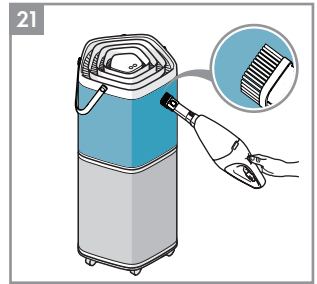
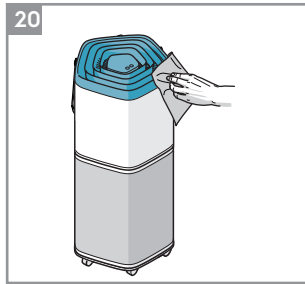
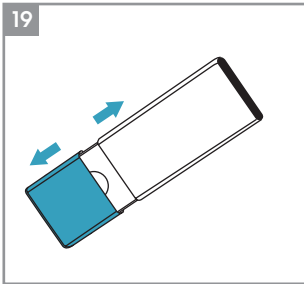
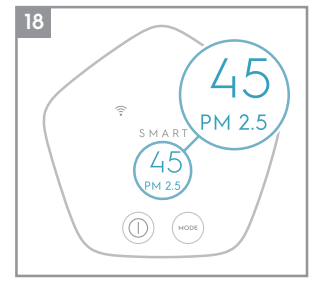
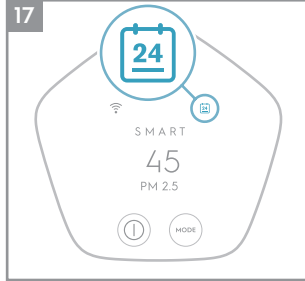
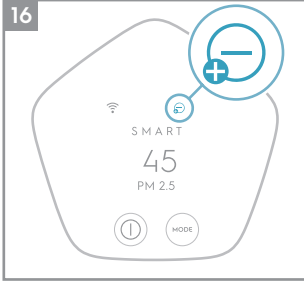
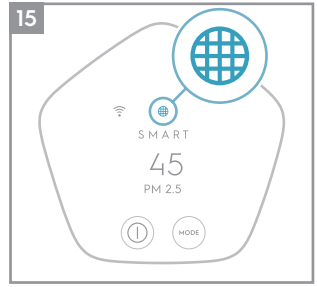
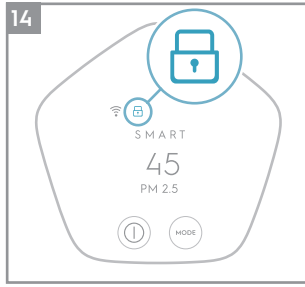
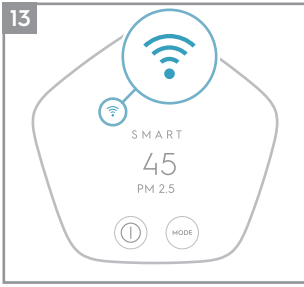

Features might be added or updated with new app releases.
 功能可能会随新应用程序的发布而增加或更新。
 可能因搭配的APP應用程式軟體更新而增加或擴充此空氣清淨機功能。
 일부 앱 기능은 추후 변경되거나 업그레이드될 수 있습니다.
 อาจมีการเพิ่มหรืออัปเดตคุณสมบัติเมื่อมีการพัฒนาแอปพลิเคชัน

SAFETY INFORMATION

This USER MANUAL provides specific operating instructions for your model. Use the unit only as instructed in this USER MANUAL. These instructions are not meant to cover every possible condition and situation that may occur. Common sense and caution must be practiced when installing, operating, and maintaining any appliance.

WARNING! Avoid fire hazard or electric shock. Do not use an extension cord or an adaptor plug. Do not remove any prong from the power cord.

This appliance can be used in 50Hz or 60Hz power supply without any change.

Do not, under any circumstances, cut, remove or bypass the grounding prong.

Do not store or use gasoline or other flammable vapors and liquids in the vicinity of this or any other appliance. Read product labels for flammability and other warnings.

Do not let water or any other liquid or flammable detergent enter the appliance to avoid electric shock and/or a fire hazard.

Do not touch the fan blade when removing the filter.

Children and Vulnerable People Safety

WARNING! Risk of suffocation, injury or permanent disability.

This appliance is not intended for use by persons (including children) with reduced physical, sensory or mental capabilities, or lack of experience and knowledge, unless they are under supervision or have been given instruction concerning use of the appliance by a person responsible for their safety.

Children should be supervised to ensure that they do not play with the appliance.

Cleaning and product maintenance shall not be made by children without supervision.

Children of less than 3 years should be kept away unless continuously supervised.

Keep all packaging away from children.

If the appliance has a child safety mode, we recommend you activate it.

Electrical Information

WARNING! Avoid fire hazard or electric shock.

If you are not sure the outlet is adequately grounded or protected by a time delay fuse or circuit breaker, have a qualified electrician install the proper outlet according to the National Electrical Code and applicable local codes and ordinances.

Do not use an extension cord or an adapter plug.

Never unplug the unit by pulling on the power cord. Always grip the plug firmly and pull straight out from the receptacle.

Do not pinch, bend, or knot the power cord.

Do not cut or damage the power cord. If the power cord is damaged, it should only be replaced by an authorized Electrolux servicer. This unit contains no user-serviceable parts. Always call an authorized Electrolux servicer for repairs.

Be sure to unplug the unit before cleaning to prevent shock or fire hazards.

Safety Precautions

CAUTION! Avoid Serious Injury or Death.

Do not insert or place fingers or objects into the air discharge area or front grille of the unit.

Do not start or stop the unit by unplugging the power cord or turning off the power at the electrical box.

In the event of a malfunction (sparks, burning smell, etc.), immediately stop the operation, disconnect the power cord, and call an authorized Electrolux servicer.

Do not operate the unit with wet hands.

CAUTION! Avoid Injury or damage to the unit or other property.

Do not direct airflow at fireplaces or other heat related sources as this could cause flare ups.

Do not climb on or place objects on the unit.

Do not hang objects off the unit.

Do not place containers with liquids on the unit.

Turn off the unit at the power source when it will not be used for an extended period of time.

Operate the unit with air filter in place.

Do not block or cover the intake grille, discharge area and outlet ports.

Ensure that any electrical/electronic equipment is 30cm away from the unit.

DISPOSAL



This symbol on the product indicates that this product contains a battery which shall not be disposed with normal household waste.



This symbol on the product or on its packaging indicates that the product may not be treated as household waste.

To recycle your product, please take it to an official collection point or to an Electrolux service center that can remove and recycle the battery and electric parts in a safe and professional way. Follow your country's rules for the separate collection of electrical products and rechargeable batteries.

ENGLISH

Thank you for choosing an Electrolux air purifier.

Always use original accessories and spare parts to get the best results. This product is designed with the environment in mind. All plastic parts are marked for recycling purposes.

BEFORE STARTING

- Read this manual carefully.
- Check that all parts described are included.
- Pay special attention to the safety precautions!

Picture pages 2-4

BEFORE FIRST USE

Place the product according to the instructions below for optimal operation and results:

- 1 Operate the air cleaner in an enclosed area. Close all doors, windows, and other openings connecting to the outside of the room.
- 2 Place the air cleaner in a location that does not restrict the airflow through the top of the appliance.
- 3 The appliance must be placed on a leveled floor that can support it.
- 4 There should be a minimum of 30 cm of clearance around the appliance.

Remove the plastic protective bag from the multi-layer filter:

- 5 Pull the Fabric handle outward to remove the air intake door.
- 6 Take out the multi-layer filter pulling it out by the handle.
- 7 Remove the plastic protective bag from the multi-layer filter.
- 8 Reinstall the multi-layer filter into the appliance.

OPERATION INSTRUCTIONS

TO TURN ON THE APPLIANCE

- 9 Plug in the appliance and tap (touch and release) the "⏻" button to turn it on.

NOTE: It will take about 10 seconds for the sensor to analyze the air quality, during this time the Loading LED and the Air quality light will pulsate slowly in white. Each time the appliance is turned on the SMART mode is activated automatically and the fan runs in low speed until the air quality analysis is complete.

SMART MODE

- 10 In this mode, the appliance will choose the fan speed automatically, based on the air quality level. This is the default mode each time the appliance is turned on.

NOTE: In "SMART" mode the fan speed cannot be

changed manually.

About the Air quality light

- 11 The appliance has an air quality sensor that analyzes the air quality.

The air quality light will show the real-time air quality through different colors of light. As shown below:

LIGHT'S COLOR	PM 2.5 ($\mu\text{g}/\text{m}^3$)	AIR QUALITY
Blue	0-15	Good
Green	16-35	Average
Orange	36-75	Poor
Red	Above 75	Very Poor

NOTE: It will take about 10 seconds for the sensor to analyze the air quality each time the appliance is turned on. During this time, the air quality light will pulsate slowly in white.

Very high humidity conditions in the room might produce condensation in the sensors. This could affect the accuracy of the sensor readings.

MANUAL MODE

- 12 Tap the "MODE" button to switch the appliance to "MANUAL" mode. In this mode, the fan speed can be changed manually by touching the Fan speed slider.

NOTE: The fan speed will change gradually after a new fan speed is selected.

WIFI FUNCTION

- 13 This appliance is equipped with a WiFi module, which enables remote control and access to the full functionality of the system via our smartphone app. Download our Pure A9 app and follow the instructions for how to connect it with your appliance. When the connection is established, the WiFi indicator will light up.

CHILD LOCK FUNCTION

- 14 The Child lock can be activated and deactivated by long pressing the On/Off and the Mode button simultaneously for 4 seconds. This function can also be activated or deactivated via the PURE A9 app. When the Child lock is activated, the control panel of the appliance cannot be interacted with and the Child lock indicator light up.

FILTER CHANGE INDICATOR

- 15 The filter change indicator will light up to remind you to change the filter. Refer to the instructions in the Pure A9 app or the Electrolux website on where to purchase replacement filters. Ensure the plastic protective bag is removed from the replacement filter before use. After the filter is replaced, the filter change indicator will turn off automatically.

NOTE: The multi-layer filter cannot be washed, it can only be replaced.

IONIZER FUNCTION

- 16 The ionizer function can only be activated and deactivated by using the Pure A9 app (smartphone application). When this function is activated, the ionizer indicator lights up and the appliance generates ions to improve the unit's performance and with it the room's air quality.

SCHEDULE FUNCTION

- 17 In the Pure A9 app (smart phone application) you can set different schedules, for example that the fan speed goes down during night time and then goes back to normal speed during day time. When a schedule is set, the schedule indicator on the appliance will light up.

DISPLAY SCREEN

- 18 The air quality indicator can show actual room air quality in relation to different types of pollutants. PM 2.5, PM 10, TVOC and PM 1.0 values will be displayed on the screen in a loop.

HOW TO USE THE REMOTE CONTROL

ON/OFF BUTTON

Press the "⏻" button to turn the unit ON or Off.

FAN SPEED BUTTONS

Press the "-" button to decrease the fan speed. Press the "+" button to increase the fan speed.

NOTE: The appliance will change to manual mode automatically when either of the fan speed buttons are pressed.

SMART BUTTON

Press the "📶" button to switch the unit from manual mode to smart mode.

HOW TO REPLACE THE REMOTE CONTROL BATTERY

- 19 Pull the bottom section of the remote control while holding the top section firmly to expose the battery. Replace the old battery with a new CR2032 type battery. Reinstall the bottom section.

CAUTION

- Be sure the batteries are inserted properly.
- Do not use batteries other than the type specified.
- Do not dispose of batteries in fire. Batteries may explode or leak.
- Do not swallow.
- Keep batteries away from children.

CARE AND CLEANING

Cleaning the appliance

Unplug the appliance before cleaning to prevent shock or fire hazards.

- 20 The plastic parts of the appliance may be cleaned with an oil-free dry cloth or by using a vacuum cleaner with a soft brush.
- 21 The fabric on the appliance cannot be removed. Clean the fabric by using an oil-free dry cloth or a vacuum cleaner with a soft brush.
- 22 Dust accumulated in the Air quality sensor can result in incorrect sensor readings and affect performance. Use a vacuum cleaner with a soft brush to remove any dust that might accumulate in this area. Vacuum at least monthly.
- 23 Never use abrasive, harsh cleaners or wax when cleaning the unit.
- 24 **NOTE:** The multi-layer filter can not be washed, it can only be replaced.
- CAUTION!** Do not touch the fan blade when removing the multi-layer filter.

Storage

- 25 If you are not planning to use the appliance for a long time, cover it with plastic or return it to its carton.







Enjoy a great cleaning experience with your Electrolux air purifier PURE A9-40/PURE A9-60!

Electrolux reserves the right to change products, information and specifications without notice.

TROUBLESHOOTING

PROBLEM	SOLUTION
The air purifier does not operate.	<ul style="list-style-type: none">• Check if the power plug is disconnected. Push the power plug firmly into the electrical outlet.• Check if the house fuse is blown or the circuit breaker tripped. Replace the fuse with a time delay type or reset the circuit breaker.
The air quality does not improve.	<ul style="list-style-type: none">• Check if the windows or doors are opened. Close all doors, windows and other openings connecting to the outside of the room.

TROUBLESHOOTING

PROBLEM	SOLUTION
The fan does not operate.	<ul style="list-style-type: none"> Ensure that the air intake door (image 8) is closed properly, and the filter is installed correctly, then retry using the purifier.
The fan speed does not change after selecting a new fan speed.	<ul style="list-style-type: none"> The fan speed will decrease or increase gradually, this is normal. If it does not change after a prolonged period of time after the input then please reach out to an Electrolux authorized servicer for support.
The appliance is very loud.	<ul style="list-style-type: none"> Ensure that there are no obstacles near the appliance and that it has a minimum of 30 cm of clearance around it for optimal operation.
The appliance produces a strange smell.	<ul style="list-style-type: none"> The first time you use the purifier, you might perceive a plastic or paint smell. This is normal, but it should disappear quickly. If the smell persists or if you sense a burning smell, please disconnect the purifier and reach out to an Electrolux authorized servicer for support.
The app does not operate properly or it is not possible to onboard the appliance on the app.	<ul style="list-style-type: none"> Please reach out to an Electrolux authorized servicer for support on the topic.
The screen shows the error message "PM sensor failure". 	<ul style="list-style-type: none"> PM sensor is not working correctly. Please reach out to Electrolux authorized servicer for further diagnosis and repair or replacement.
The screen shows the error message "TVOC sensor error". 	<ul style="list-style-type: none"> TVOC sensor is not working correctly. Please reach out to Electrolux authorized servicer for further diagnosis and repair or replacement. You can continue to use the product in the short term for the purpose of purification.
The screen shows the error message "Fan motor stall". 	<ul style="list-style-type: none"> Please immediately unplug the unit and carefully check if the fan or air discharge is being obstructed. If nothing is blocking the fan or air discharge and the air intake door (image 8) is properly closed, please reach out to an Electrolux authorized servicer for further diagnosis and repair or replacement. Refrain from turning on the product until the issue is resolved.
The screen shows the error message "Comm. error". 	<ul style="list-style-type: none"> This represents a communication error. Please go to the app for further diagnosis or reach out to an Electrolux authorized servicer for support on this error.
The screen shows the error message "Filter door open". 	<ul style="list-style-type: none"> Please open the back air intake cover (image 8) and close it again. Ensure it is closed properly. If this does not resolve the error, please reach out to an Electrolux authorized servicer for support.
The screen shows the error message "RFID invalid". 	<ul style="list-style-type: none"> Please go to the app to check if the filter needs to be replaced, and if so please order a replacement filter for the unit. If the filter does not need to be replaced (or was replaced recently) and the error persists please reach out to an Electrolux authorized server for support.
For any further problems, contact an authorized Electrolux service centre.	

安全说明

本用户手册提供了适用于您的型号的具体操作说明。请仅按照本用户手册中的说明使用本机。这些说明并不意味着能够完全涵盖可能发生的所有条件和情况。安装、操作和维护任何设备时，必须遵守常识和注意事项。

警告！避免火灾或触电。请勿使用延长线或转换插头。请勿从电源线上取下任何插头。

本机可在 50 Hz 或 60 Hz 频率电源下使用，无需任何更改。

在任何情况下，切勿切断、拆除或绕过接地插头。

请勿在本机或任何其他设备附近存放或使用汽油或其他易燃气体和液体。请阅读有关可燃性和其他警告的产品标签。

请勿让水或任何其他液体或易燃洗涤剂进入本机，以免触电和 / 或引发火灾。

拆卸滤网时请勿触摸风扇叶片。

儿童和弱势群体的安全

警告！窒息、受伤或永久伤残风险。

本产品不适合身体、感官或精神能力下降、缺乏经验和知识的人员（包括儿童）使用，除非其处于监护之下或者其安全责任人已为其提供产品使用相关指导。

应对儿童进行监护，确保其不会把本产品当作玩具。

除非处于监护之下，否则不得由儿童进行清洁和产品维护。

除非进行持续监护，否则应远离 3 岁以下儿童。

保证儿童远离所有包装。

如果本产品具有儿童安全模式，我们建议您将其激活。

电气信息

警告！避免火灾或触电。

如果您不确定插座是否已通过延时保险丝或断路器充分接地或进行保护，则请由合格的电工根据国家电气规范和适用的当地法规和条例安装合适的插座。

请勿使用延长线或转换插头。切勿拉动电源线拔下本机插头。务必牢牢抓住插头并从插座中直接拔出。

请勿夹住电源线或使其弯曲或打结。

切勿切断或损坏电源线。如果电源线损坏，只能由伊莱克斯授权服务商进行更换。本机不含用户可维修的部件。务必致电伊莱克斯授权服务商进行维修。

清洁前务必拔下本机插头，以免发生触电或火灾。

安全注意事项

警告！避免严重伤害或死亡。

请勿将手指或其他物体插入或放置在本机的排气区域或前侧格栅中。

请勿通过拔下电源线或切断电气盒电源的方式来启动或停止本机。

如果出现故障（火花、燃烧气味等），应立即停止操作，断开电源线，并致电伊莱克斯授权服务商。

请勿用湿手操作本机。

警告！避免伤害或损坏本机或其他财产。

请勿将气流直接引导至壁炉或其他热源，否则可能会引起爆炸。

请勿攀爬本机或在本机上放置其他物体。

请勿在本机上悬挂物体。

请勿将装有液体的容器放在本机上。

如果长时间不使用，请关闭电源。

操作本机时，应确保空气过滤网处于适当的位置。

请勿堵塞或覆盖进气格栅、排气区域和出口口。

应确保所有电气 / 电子设备距离本机 30 cm。

废弃处置



此符号在产品上表示该产品所含电池不得与普通生活垃圾一起处置。



此符号在产品或其包装上表示该产品不可被视为生活垃圾。

如需回收产品，请将其带至官方指定的收集点或伊莱克斯服务中心，以便以安全专业的方式拆卸并回收电池和电子部件。请遵循您所在国家 / 地区有关单独收集电气产品和可充电电池的规定。

注意

CMIIT ID 显示在铭牌标签上

中文

感谢您选择伊莱克斯空气净化器。

为获得最佳效果，请始终使用原装配件和备件。本产品在设计时已将环境因素考虑在内。所有塑料部件均标有回收标记。

启动之前

- 请仔细阅读本手册。
- 请检查是否包含所描述的所有部件。
- 应特别注意安全注意事项！

图片页第 2-4 页

首次使用前

为实现最佳运行和效果，请根据以下说明放置本品：

- 1 请在封闭区域中操作空气净化器。请关闭所有门窗和其他通向房间外的开口。
- 2 请将空气净化器放置在不会限制气流通过设备顶部的位置。
- 3 必须将设备放置在可以提供充分支撑的水平地板上。
- 4 设备周围应至少留有 30 cm 的空隙。

从多层过滤网上取下塑料保护袋：

- 5 向外拉动织物手柄，取下进气口舱门。
- 6 通过手柄拉出多层过滤器，将其取出。
- 7 从多层过滤网上取下塑料保护袋。
- 8 将多层过滤器重新安装到设备中。

操作说明

开启设备

- 9 插入设备插头，点击（触摸并释放）“”键将其打开。

注意：大约需要 10 秒钟的时间由传感器进行空气质量分析，在此期间，装载指示灯和空气质量灯将以白色缓慢闪烁。每次开启设备时，SMART（智能）模式均会自动激活，届时风扇低速运行，直至完成空气质量分析。

（SMART）智能模式

- 10 在该模式下，设备将根据空气质量水平自动选择风扇速度。该模式是每次开启设备时的默认模式。

注意：在“SMART”智能模式下，无法手动更改风扇速度。

关于空气质量指示灯

- 11 本设备配有空气质量传感器，可进行空气质量分析。

空气质量灯将通过指示灯的不同颜色实时显示空气质量。如下所示：

指示灯颜色	PM 2.5 ($\mu\text{g}/\text{m}^3$)	空气质量
蓝色	0-15	良好
绿色	16-35	一般
橙色	36-75	较差
红色	高于 75	很差

注意：每次打开设备时，传感器需要大约 10 秒钟的时间来分析空气质量。在此期间，空气质量灯将以白色缓慢闪烁。

若室内湿度较高，可能会在传感器中发生冷凝。这可能会影响传感器读数的准确性。

手动模式

- 12 点击“MODE（模式）”键将设备切换到“MANUAL（手动）”模式。在该模式下，可以通过触摸风扇速度滑动条手动更改风扇速度。

注意：选择新的风扇速度后，风扇速度将会逐渐改变。

WiFi 功能

- 13 本设备配有 WiFi 模块，可通过智能手机应用程序实现远程控制和访问系统的全部功能。下载 Pure A9 应用程序，并按照说明将其连接到您的设备。建立连接后，WiFi 指示灯将会亮起。

童锁功能

- 14 同时长按“开关”和“MODE（模式）”键 4 秒钟，可以激活和停用童锁。该功能还可以通过 PURE A9 应用程序激活或停用。激活童锁后，无法与设备的控制面板进行交互，童锁指示灯亮起。

过滤器更换指示灯

- 15 过滤器更换指示灯将会亮起以提醒您更换过滤器。请参阅 Pure A9 应用程序或伊莱克斯网站上有关购买替换过滤网的位置的说明。使用前，应确保已从替换过滤网中取下塑料保护袋。更换过滤网后，过滤网更换指示灯将自动关闭。

注意：多层过滤网不能清洗，只能更换。

离子发生器功能

- 16 离子发生器功能只能使用 Pure A9 应用程序（智能手机应用程序）激活和停用。激活该功能后，离子发生器指示灯亮起，设备会产生离子，以提高设备性能并改善房间空气质量。

编程功能

- 17 在 Pure A9 应用程序（智能手机应用程序）中，您可以设置不同的程序，例如风扇速度在夜间降低，然后在白天恢复到正常速度。设置程序后，设备上的编程指示灯将亮起。

显示屏

- 18 空气质量指示灯可以显示与不同类型污染物相关的实际室内空气质量。PM 2.5、PM 10、TVOC 和 PM 1.0 的值将循环显示在屏幕上。

如何使用遥控器

开 / 关键

按“”键打开或关闭本机。

风扇速度键

按“-”键降低风扇速度。按“+”键提高风扇速度。
注意：当按下任一风扇速度键时，设备将自动切换到手动模式。

SMART（智能）键

按“”键将本机从手动模式切换到智能模式。

如何更换遥控器电池

- 19 握紧遥控器顶部同时拉动底部，露出电池。用新的 CR2032 型电池更换旧电池。重新安装底部。

警告

- 请确保正确插入电池。
- 请勿使用指定类型以外的电池。
- 请勿将电池丢入火中。电池可能会爆炸或泄漏。
- 切勿吞咽。
- 电池应远离儿童。

保养和清洁

设备清洁

清洁前请拔下设备插头，以防止触电或火灾。

- 20 可以使用无油干布或带软刷的真空吸尘器清洁本设备的塑料部件。
- 21 本设备上的织物无法取下。请使用无油干布或带软刷的真空吸尘器清洁该织物。

- 22 空气质量传感器中积聚的灰尘可能会导致传感器读数错误并影响性能。请使用带软刷的真空吸尘器清除可能积聚在此区域的灰尘。每月至少吸尘一次。

- 23 清洁本机时，切勿使用磨蚀性、刺激性的清洁剂或蜡。

- 24 **注意：**多层过滤网不能清洗，只能更换。

警告！取下层过滤网时，请勿触摸风扇叶片。

存放

- 25 如果您不打算长时间使用本产品，请使用塑料带覆盖或将其放回纸箱。

尽享 PURE A9-40/PURE A9-60 伊莱克斯空气净化器为您带来的非凡清新体验！

伊莱克斯保留更改产品、信息和规格的权利，恕不另行通知。

故障排除

问题	解决方案
空气净化器不工作。	<ul style="list-style-type: none">• 检查电源插头是否断开。将电源插头牢牢插入电源插座。• 检查房间保险丝是否烧断或断路器是否跳闸。使用延时型保险丝进行更换或重置断路器。
空气质量没有得到改善。	<ul style="list-style-type: none">• 检查门窗是否打开。关闭所有门窗和通向房间外的其他开口。

故障排除

问题	解决方案
风扇不运转。	<ul style="list-style-type: none"> • 确保进气门（图 8）正确关闭，并且过滤网安装正确，然后使用净化器重试。
选择新的风扇速度后，风扇速度没有改变。	<ul style="list-style-type: none"> • 风扇速度会逐渐降低或增加，此属正常现象。如果输入后长时间没有变化，请联系伊莱克斯授权服务机构获取支持。
设备噪音过大。	<ul style="list-style-type: none"> • 请确保设备附近没有障碍物，周围保持至少 30 cm 的间隙，以确保最佳运行。
设备产生异味。	<ul style="list-style-type: none"> • 第一次使用净化器时，可能会感觉到塑料或油漆味。此属正常现象，应该会很快消失。如果气味持续存在或者感觉到烧焦味，请断开净化器并联系伊莱克斯授权服务机构获取支持。
应用程序无法正常运行，或者无法在应用程序上登录该设备。	<ul style="list-style-type: none"> • 请联系伊莱克斯授权服务机构以获取该方面相关支持。
屏幕显示错误消息“PM sensor failure (PM 传感器故障)”。 	<ul style="list-style-type: none"> • PM 传感器工作不正常。请联系伊莱克斯授权服务机构进行进一步的诊断和维修或更换。
屏幕显示错误消息“TVOC sensor error (TVOC 传感器故障)”。 	<ul style="list-style-type: none"> • TVOC 传感器工作不正常。请联系伊莱克斯授权服务机构进行进一步的诊断和维修或更换。您可以在短期内继续使用该产品进行净化。
屏幕显示错误消息“Fan motor stall (风扇电机失速)”。 	<ul style="list-style-type: none"> • 请立即拔掉本机插头，仔细检查风扇或排气口是否受阻。如果没有任何东西阻塞风扇或排气口且进气门（图 8）已正确关闭，请联系伊莱克斯授权服务机构进行进一步的诊断和维修或更换。在问题解决之前，请勿开启本品。
屏幕显示错误消息“Comm. Error (通信错误)”。 	<ul style="list-style-type: none"> • 这表示通信错误。请转至应用程序进行进一步的诊断，或联系伊莱克斯授权服务机构以获取该错误相关支持。
屏幕显示错误消息“Filter door open (过滤网舱门打开)”。 	<ul style="list-style-type: none"> • 请打开后进气口盖（图 8）并再次将其关闭。确保其正确关闭。如果这无法解决错误，请联系伊莱克斯授权服务机构获取支持。
屏幕显示错误消息“RFID invalid (RFID 无效)”。 	<ul style="list-style-type: none"> • 请转至应用程序以检查是否需要更换过滤网，如果需要，请为该设备订购替换过滤网。如果过滤网不需要更换（或最近已更换）但错误仍然存在，请联系伊莱克斯授权服务机构获取支持。
如有任何其他问题，请联系伊莱克斯授权服务中心。	

安全資訊

此《用戶手冊》為您的空氣清淨機提供具體的操作說明。僅可依照《用戶手冊》之說明使用此電器。這些說明並未涵蓋所有可能發生之狀況與情形。在安裝、操作和維護任何電器時，須謹守常識和注意事項。

警告！避免火災或觸電。請勿使用延長線或轉接插頭。切勿從電源線上移除任何插頭上的分岔。

本電器使用額定頻率為60Hz的電源。

在任何狀況下，切勿切斷、拆卸或繞過接地樁。

切勿在本電器或任何其他電器附近存放或使用汽油或其他易燃蒸氣及液體。閱讀產品標示上有關易燃性和其他警告之內容。

切勿讓水或任何其他液體或易燃清潔劑進入電器內，以免觸電以及/或者造成火災。

拆卸濾網時，切勿觸碰風扇葉片。

兒童與弱勢群體之安全

警告！有窒息、受傷或永久殘疾的危險。

本電器不適於由身體、感官或心理能力不足或缺乏經驗與知識的人（包括兒童）使用，除非他們受到監督或者由負責其安全的人就有關電器的使用方式給予指導。

應監督兒童，確保他們不會將本電器當成玩具。

不得使兒童在無人監管的情況下進行清潔和產品維護。

3歲以下的兒童應使其遠離此電器。

所有包裝務必遠離兒童。

此電器有孩童安全鎖模式，我們建議您啟動它。

電氣訊息

警告！避免火災或觸電。

若您不確定插座是否已充分接地或有延時保險絲或斷路器保護，請有執照的電工人員依據國家電氣規程和適用的地方法規和條例安裝適當的插座。

切勿以拉扯電源線之方式將此電器插頭從電源上拔下。始終牢牢握住插頭並使其從插座中直接拔出。

切勿夾住、彎折電源線或使其打結。

切勿切斷或損壞電源線。若電源線損壞，應由伊萊克斯 (Electrolux) 維修人員協助更換。如需維修，請致電給伊萊克斯客服中心。

安全注意事項

小心！避免嚴重受傷或死亡。

切勿將手指或物體插入或放置在本機的排氣區域或前方格柵中。

切勿以拔下電源線或關閉電氣箱電源之方式來啟動或停止本機。

如發生故障（火花、燒焦的氣味等），請立即停止操作，斷開電源線，並致電伊萊克斯客服中心。切勿用濕手操作本機。

小心！避免受傷或本機或其他財產受損。

切勿將氣流導向壁爐或其他熱源，以免引發突然燃燒。

切勿攀爬本機或將物品置於本機之上。

切勿將物品懸掛在本機上。

切勿將裝有液體的容器置於本機之上。

若本機長時間不使用，請關閉本機電源。

確認濾網安置妥當後方可操作本機。

切勿堵塞或覆蓋格柵、排氣區域和出風口。

確保任何電氣/電子設備與本機保持30公分以上的距離。

棄置



本產品上的此標誌表示本產品含有電池，不得與普通垃圾一同處理。



本產品或其包裝上的此標誌表示產品不得作為一般垃圾處理。

若要回收您的產品，請將您的產品棄置於電子與電氣設備廢品的回收站或與伊萊克斯客服中心聯繫，伊萊克斯可以安全、專業地對電池和電器部件進行回收。

感謝您選擇伊萊克斯空氣清淨機。

請使用原裝配件和耗材，以獲得最佳效果。本產品設計考量了環保要求。所有塑膠零件均有回收標記。

開啟之前

- 仔細閱讀本手冊。
- 檢查所有描述的部件是否齊全。
- 特別注意安全防範措施！

圖片第2-4頁

首次使用之前依照以下說明放置產品，以實現最佳運轉和效果：

- 1 在封閉區域內運轉空氣清淨機。關閉所有的門、窗和其他與房間外部相連的開口。
- 2 將空氣清淨機放置在不會限制氣體通過機器頂部流動的位置。
- 3 必須將空氣清淨機放置在能夠支撐它的水平地板上。
- 4 空氣清淨機與其他物品間至少應有30公分的距離。

從多層濾網組上取下塑膠保護袋：

- 5 將織物手柄向外拉，拆下進氣門。
- 6 透過手柄拉出多層濾網組，將其取出。
- 7 從多層濾網組上取下塑膠保護袋。
- 8 將多層濾網組重新安裝到空氣清淨機中。

操作說明

開啟設備

- 9 將插頭插入電源插座並觸擊（觸壓並鬆開）“●”開/關鍵以開啟空氣清淨機。
注：偵測器需要10秒左右的時間以分析空氣品質，在此期間LED裝置和空氣品質指示燈將以白色緩慢閃爍。每次開機，智能模式會自動啟動，風扇低速運轉，直至空氣品質分析完成為止。

智能模式(SMART)

- 10 在此模式下，空氣清淨機將基於空氣品質狀態自動選擇風扇速度。這是空氣清淨機每次啟動時的預設模式。
注：在“智能 (SMART)”模式下風扇速度無法以手動改變。

關於空氣品質指示燈

- 11 此空氣清淨機具有可以分析空氣品質的空氣品質指示燈。

空氣品質指示燈透過光的顏色顯示即時空氣品質，如下圖所示：

燈光顏色	PM 2.5(微克/立方公尺)	空氣品質
藍色	0-15	良好
綠色	16-35	普通
橘色	36-75	較差
紅色	75以上	極差

注：空氣清淨機每次開啟時，偵測器需要10秒左右的時間分析空氣品質。在這段時間內，空氣品質指示燈會緩慢閃爍白光。房間溼度極高時可能會使感測器產生冷凝狀態。這可能會影響偵測器數據的準確性。

手動模式(MANUAL)

- 12 觸擊“模式 (MODE)”按鈕，將器具切換至手動 (MANUAL) 模式。在此模式下，風扇速度可以手動觸碰風扇速度設定滑移鍵改變。
注意：選擇一個新的風扇速度後，風扇速度會逐漸改變。

無線網路功能

- 13 此器具配備了一個無線網路 (WiFi) 模組，允許透過智慧手機的APP應用程式遠端遙控空氣清淨機並藉由APP介面操作完整使用功能。下載伊萊克斯 Pure A9 APP應用程式並依照說明指示與您的Pure A9空氣清淨機連結。連結建立後，WiFi指示燈會亮起。

孩童安全鎖功能

- 14 同時長按開/關和模式(MODE)鍵4秒鐘可啟動和停用孩童安全鎖功能。此功能也可以通過Pure A9 APP應用程式啟動或停用。
當孩童安全鎖被啟動時，將無法更動空氣清淨機的控制面板設定，並且孩童安全鎖指示燈會亮起。

濾網更換

- 15 濾網更換指示燈亮起以提醒您更換濾網。請參閱 Pure A9 APP應用程式或伊萊克斯官方網站上何處可購買替換濾網之說明。使用前請確保塑膠保護袋已從濾網組上取下。更換濾網後，濾網更換指示燈會自動熄滅。
注：多層濾網組不能清洗，只能更換。

負離子功能

- 16** 負離子功能僅可透過Pure A9 APP應用程式（智慧手機應用程式）啟用和停止。當這個功能啟用時，負離子指示燈就會亮起，空氣清淨機就會產生負離子，進而提高空氣清淨機的效能並改善房間的空氣品質。

排程功能

- 17** 在Pure A9 APP應用程式（智慧手機應用程式）中，您可以設置不同的排程，例如風扇速度在夜間下降，然後在白天回復正常速度。當設置特定排程時，本機上的排程指示燈會亮起。

顯示螢幕

- 18** 空氣品質指示燈可以顯示室內實際空氣品質狀態並呈現不同類型污染物的相關數值：PM2.5、PM10、總揮發性有機化合物(TVOC)及PM1.0的數值會在螢幕上顯示。

如何使用遙控器的開/關鍵

按下“”鍵可開啟或關閉本機。

風扇速度鍵

按下“-”鍵可降低風扇轉速。按下“+”鍵，提高風扇轉速。注：當按下任一風扇速度鍵，本機將自動切換到手動模式。

智能鍵(SMART)

按下“”鍵，可使本機從手動模式切換到智能模式。

更換遙控器電池

- 19** 握緊遙控器頂部，同時拉動遙控器底部以露出電池。用一塊新電池替換舊電池，此遙控器使用CR2032型電池，裝好電池並重新安裝好遙控器底部卡榫。

故障排除

問題	解決辦法
空氣清淨機不運作	<ul style="list-style-type: none">• 檢查電源插頭是否已斷開。將電源插頭牢牢地插進插座。• 檢查房屋保險絲是否熔斷或斷路器是否跳掉。換用一根延時型保險絲或重置斷路器。
空氣品質沒有改善	<ul style="list-style-type: none">• 檢查窗戶或門是否打開。關閉所有與房間外部相連的門、窗和其他開口。
風扇不運作	<ul style="list-style-type: none">• 確保進氣門（圖8）正確關閉並且濾網安裝正確，然後重新啟動空氣清淨機。
選擇新的風扇轉速後風扇轉速不變	<ul style="list-style-type: none">• 風扇轉速會逐漸降低或增加，這是正常的。如果在輸入新轉速後很長一段時間內未發生變化，請向伊萊克斯客服中心聯繫。

注意

- 請確保電池插入方式正確。
- 僅可使用指定類型之電池。
- 切勿將電池投入火中，電池可能會爆炸或洩漏。
- 切勿吞嚥電池。
- 請將電池置於遠離兒童處。

維護與清潔

清潔本機

清洗前請拔掉電源插頭，以防觸電或火災危險。

- 20** 主機的塑膠部件可以用無油的乾布清潔，也可以使用附帶軟刷的吸塵器清潔。
- 21** 主機上的織物無法拆卸。可以用無油的乾布清潔，也可以使用附帶軟刷的吸塵器清潔織物。
- 22** 空氣品質偵測器中積累的灰塵會導致偵測器讀數不正確並影響其性能。使用附帶軟刷的吸塵器清除任何可能積聚在這一區域的灰塵。每月至少除塵一次。
- 23** 在清潔本機時，切勿使用侵蝕或刺激性的清潔物品或蠟。
- 24** 注意：濾網組不能清洗，只能更換。
小心！拆卸濾網組時，切勿觸碰風扇葉片。
- ### 儲存
- 25** 如果您打算很長一段時間不使用此電器，請用塑膠袋罩住它或將它裝回紙箱。
- ### 使用伊萊克斯空氣清淨機PURE A9-40/PURE A9-60，享盡清淨空氣！

伊萊克斯保留在不做通知之前提下變更產品資訊及規格之權利。

故障排除

問題	解決辦法
主機聲音很大	<ul style="list-style-type: none"> 確保主機附近沒有障礙物，主機周圍至少保持30公分的間隙，以便達到最佳運作狀態。
主機產生異味	<ul style="list-style-type: none"> 第一次使用空氣清淨機時，您可能會聞到一種塑膠或油漆的味道。這很正常，但應該很快就會消失。如果氣味持續存在，或您感覺到燃燒的氣味，請停用空氣清淨機，並向伊萊克斯客服中心聯繫。
APP應用程式運作不正常或無法將主機連接到APP裝置	<ul style="list-style-type: none"> 請向伊萊克斯客服中心聯繫，以獲得此問題的支援。
螢幕顯示錯誤訊息「PM感測器故障 (PM sensor failure)」。	 <ul style="list-style-type: none"> PM感測器工作不正常。請向伊萊克斯客服中心聯繫進行進一步的診斷維修。
螢幕顯示錯誤訊息「TVOC感測器錯誤(TVOVS sensor error)」	 <ul style="list-style-type: none"> TVOC感測器工作不正常。請向伊萊克斯客服中心聯繫進行進一步的診斷維修。為短期內淨化空氣之目的，您可以繼續使用本產品。
螢幕顯示 錯誤資訊「風扇馬達失速(Fan motor stall)」	 <ul style="list-style-type: none"> 請立即拔下本機插頭，仔細檢查風扇或出風口是否有堵塞。如果風扇或出風口沒有堵塞並且進氣門(圖8)恰當關閉，請聯繫伊萊克斯客服中心進行進一步的診斷和維修。在問題解決之前不要啟動本產品。
螢幕顯示 錯誤訊息「命令錯誤 (Cimm. error)」	 <ul style="list-style-type: none"> 這表示有通訊錯誤。請進入APP應用程式以進行進一步的診斷，或聯繫伊萊克斯客服中心，獲取對該錯誤狀況的支援。
螢幕顯示 錯誤訊息「濾網門開啟(Filter door open)」	 <ul style="list-style-type: none"> 請打開後面的進氣門(圖8)並再次關閉它。確保正確關閉。如果這不能解決錯誤，請聯繫伊萊克斯客服中心尋求支援。
螢幕顯示 錯誤訊息「無線射頻辨識無效(RFID invalid)」	 <ul style="list-style-type: none"> 請進入APP應用程式確認是否需要更換濾網，如果需要更換請替本機更換濾網。如果不需更換濾網(或近期更換過)並且錯誤訊息仍然存在，請聯繫伊萊克斯客服中心獲得支援。

如有任何其他問題，請與伊萊克斯客服中心聯繫，免付費服務專線：0800-888-259

伊萊克斯 (Electrolux Group)

Pure A9 空氣清淨機型號: PA91-406DG / PA91-406GY / PA91-606DG / PA91-606GY

根據 NCC LP0002低功率射頻器材技術規範_章節3.8.2：

取得審驗證明之低功率射頻器材，非經核准，公司、商號或使用者均不得擅自變更頻率、加大功率或變更原設計之特性及功能。低功率射頻器材之使用不得影響飛航安全及干擾合法通信；經發現有干擾現象時，應立即停用，並改善至無干擾時方得繼續使用。前述合法通信，指依電信管理法規定作業之無線電通信。

低功率射頻器材須忍受合法通信或工業、科學及醫療用電波輻射性電機設備之干擾。

有鑒於世界各國對綠色環保意識的重視，伊萊克斯依循RoHS「危害性限制物質指令」誠實標示產品化學物質含量，關於本產品的RoHS聲明書，請上伊萊克斯官網-->「支援服務」-->「RoHS聲明書」，依產品類別及型號檢索。

<http://www.electrolux.com.tw/Support/Customer-Care/>

www.electrolux.com

한국어

안전을 위한 주의 사항

본 사용자 매뉴얼은 해당 모델에 대한 구체적인 작동 법을 알려드립니다.

본 매뉴얼은 모든 가능한 사용 조건이나 상황을 다루고 있는 것은 아닙니다. 사용 시 본 매뉴얼의 지시 사항을 반드시 준수하시기 바랍니다. 가전 제품의 설치, 조작 및 수리 시에는 일반 상식 및 주의가 요구됩니다.

경고! 화재 위험이나 전기 충격에 주의하세요. 연 장 코드나 어댑터 플러그 사용을 금합니다. 전원 코드에서 일부 단자를 분리하지 마세요.

본 제품은 220V/60Hz 전용입니다.

어떤 경우에도 전원을 자르거나, 제거하거나, 개조하여 사용하지 마십시오.

본 제품 혹은 어떤 가전 제품 근처에서도 휘발유 또는 기타 가연성 기체 및 액체의 보관 및 사용을 금합니다.

전기 충격 혹은 화재 위험 예방을 위해 물, 기타 액체나 가연성 세제가 제품 안에 들어가지 않도록 합니다.

필터 제거 시 팬 날개를 만지지 마세요.

어린이 또는 신체, 감각 혹은 지적 능력이 결여된 사람을 위한 안전 경고 사항

경고! 질식, 부상 및 영구적 장애 위험에 이를 가능성이 있는 경우를 나타냅니다.

이 제품은 신체, 감각, 지적 능력이 결여되어 있거나 어린이와 같이 경험과 지식이 부족한 사람이 적절한 감독이나 지시 없이 사용할 수 없습니다.

제품을 안전하게 사용하기 위해 어린이의 경우, 보호자의 주의가 필요합니다.

보호자의 보호 감독 없이 아동이 제품 청소 및 정비 등을 하는 일이 없도록 합니다.

3세 이하 아동의 경우 지속적인 보호 감독이 없는 경우 본 제품이 손에 닿지 않도록 해야 합니다.

포장재 (비닐, 스티로폼 등) 는 어린이가 손대지 않도록 폐기하십시오.

제품에 어린이 안전 모드가 있을 경우 이 기능을 활성화할 것을 권장합니다.

전원 관련

경고! 화재 위험 및 전기 쇼크에 주의하세요.

퓨즈나 회로 차단기 등에 의한 콘센트의 접지 혹은 보호 여부가 확실치 않은 경우 자격을 갖춘 전기 전문가의 도움을 받아 국가 전기법 및 관련 현지 법률이나 조례 등에 따라 적절하게 콘센트를 설치하여야 합니다.

연장 코드나 어댑터 플러그 사용을 금합니다.

전원 플러그를 뺄 때는 전원을 당기지 말고 반드시 전원 플러그를 잡고 빼십시오.

전원을 조이거나, 구부리거나 혹은 묶지 않도록 합니다.

전원을 자르거나 손상을 입히지 않도록 합니다. 전원이 손상된 경우 공식 일렉트로룩스 서비스 센터에서 교체를 받으셔야 합니다. 제품에는 사용자가 직접 다룰 수 있는 부품은 포함되어 있지 않습니다. 수리가 필요한 경우 반드시 일렉트로룩스 공식 서비스 센터에 의뢰합니다.

전기 충격이나 화재 위험 방지를 위해 제품 청소 전에는 반드시 플러그 뽑으십시오.

안전 주의 사항

주의! 심각한 부상이나 사망 위험에 주의하세요.

제품의 공기 배출구 및 공기 흡입구에 손가락 혹은 기타 물건 등을 삽입하거나 놓아두지 마세요.

전원을 잡아 빼거나 혹은 전기 콘센트 전원을 끄는 방식으로 제품 작동을 시작하거나 혹은 멈추지 않도록 합니다.

오작동의 경우 (스파크, 타는 냄새 등) 즉시 작동을 멈추고, 전원을 분리하고, 일렉트로룩스 공식 서비스 센터의 도움을 받으십시오. 젖은 손으로 본 제품을 작동하지 않습니다.

주의! 제품이나 기타 부분에 대한 손상이나 훼손을 금합니다.

벽난로 혹은 기타 열원을 향해 공기가 흘러갈 경우 불꽃이 확산될 수 있으므로 공기 흐름이 그쪽으로 향하는 일이 없도록 합니다.

제품 위에 올라타거나 물건 등을 놓지 않습니다.

제품 위에 물건 등을 걸어두지 않도록 합니다.

제품 위에 액체를 담은 용기 등을 놓아두지 않습니다.

장시간 동안 제품을 사용하지 않는 경우 제품의 전원을 꺼둡니다.

제품 작동 시 필터를 장착하고 사용합니다.

공기 흡입구 및 배출구 등을 막거나 덮어두지 않습니다.

모든 전기 / 전자 제품 주위 30cm 내에 두지 않도록 합니다.

폐기



제품에 표시된 이 기호는 일반 가정용 폐기물로 배출할 수 없는 내장형 충전지가 포함되어 있음을 나타냅니다.



제품 또는 포장재에 이 기호가 있으면 이 제품을 가정용 폐기물로 처리할 수 없음을 의미합니다.

제품의 재활용을 위해 해당 제품을 공식 수거 장소 혹은 일렉트로룩스 공식 서비스 센터로 반환해 주시면 배터리 및 전기 부품을 안전하게 제거한 후 재활용이 가능합니다. 각 국가별로 전기 제품 및 충전 배터리의 분리 수거 방침을 따르도록 합니다.

일렉트로룩스 공기청정기를 선택해 주셔서 감사합니다.

최고의 성능을 위해 항상 정품 액세서리 및 부품 사용을 권장합니다. 본 제품은 환경을 고려하여 만들어졌습니다. 모든 플라스틱 부품에는 재활용 마크가 부착되어 있습니다. (P.11 그림 1~4 에 해당)

시작하기 전에

- 매뉴얼을 주의 깊게 읽어 주십시오.
- 매뉴얼에 기재 된 모든 구성품이 포함되어 있는지 확인해 주십시오.
- 안전 주의 사항에 특별히 주의를 기울여 주시기 바랍니다.

제품을 처음 사용하기 전에

최적의 청정 효과를 위한 설치 장소 선택 가이드 (p.11 그림 1~4 해당)

- 1 최고의 성능을 위해 공기 청정기는 밀폐된 장소에서 사용하기 바랍니다. 모든 문, 창문 및 실내 개방된 부분을 닫습니다.
- 2 공기 청정기 위치를 정할 때는 제품의 상단부의 공기 흡입구 도어 향해 받지 않는 장소에 위치할 수 있도록 합니다.
- 3 본 제품은 본체를 지지할 수 있는 평평한 장소에 놓아두어야 합니다.
- 4 제품 주위로 최소 30cm 여유 공간을 두어야 합니다.

필터 보호 비닐 제거하기 (P.11 그림 5-8 해당)

제품을 처음으로 사용할 때에는 제품 작동 전에 필터의 비닐 보호 백을 제거합니다.

- 5 뒤쪽의 공기 흡입구 도어 를 분리하기 위해 공기 흡입구 도어 손잡이를 밖으로 당깁니다.
- 6 필터 위쪽의 손잡이를 잡고 조심스럽게 잡아 당깁니다.
- 7 필터 보호 비닐을 제거합니다.
- 8 필터를 다시 제자리에 넣습니다. (p. 11 그림 5-8 에 해당)

작동 방법

운전 시작하기 (p.11-12 그림 9-19 해당)

- 9 제품의 전원선을 꽂고 **Ⓢ** 버튼을 터치하여 제품을 켭니다. 약 10 초 정도 경과 후에 제품이 저속 팬 모드로 작동을 시작하고 '상태 표시부' 상에 "waiting for sensor input" (센서 값 읽는 중) 이라는 메시지가 나타납니다. 이후 제품이 기본으로 설정되어 있는 "스마트(자동)" 모드로 전환됩니다.

스마트 (자동) 모드

- 10 제품의 전원이 켜지면 기본 세팅이 된 "스마트" (자동) 모드로 전환됩니다. 스마트 (자동) 모드는 공기 청정 상태에 따라 자동으로 팬 속도가 조절됩니다.

주 : "스마트"(자동) 모드에서는 팬 속도를 수동으로 변경 할 수 없습니다.

공기 청정 표시등

- 11 제품에는 공기 청정 센서가 장착되어 있습니다. 공기 청정 표시등에서는 다음과 같이 서로 다른 색상으로 공기의 청정 상태를 실시간으로 확인하실 수 있습니다.

공기 청정 표시등 색상	PM 2.5 (µg/m³)	공기 청정도
블루	0-15	좋음
그린	16-35	보통
오렌지	36-75	나쁨
레드	75 초과	매우 나쁨

주 : 제품의 전원을 켜면 센서에서 공기 청정 상태를 분석하는 데 약 10 초가 소요됩니다. 이 시간 동안 공기 청정 표시등은 흰색으로 전전히 깜박입니다.

실내 습도가 매우 높은 룸에서는 센서에 습기가 잘 수 있습니다. 이것은 센서가 수분 입자를 먼지로 감지해 먼지 농도가 평소보다 높거나 나쁜 상태로 표시될 수 있습니다.

수동 모드

- 12 "MODE"(모드) 버튼을 터치하여 제품을 "수동" 모드로 변경할 수 있습니다. 수동 모드에서는 팬 속도 조절 슬라이더를 조절하여 팬 속도를 수동으로 변경할 수 있습니다.

주 : 팬 속도는 점차적으로 변경됩니다.

와이파이 연결 기능

- 13 본 제품은 와이파이 모듈이 장착되어 무선 라우터를 통해 인터넷에 접속이 가능합니다. 퀵 스타트 가이드를 참고하거나 혹은 Pure A9 전용 앱 (스마트폰 앱) 을 다운로드하시면 제품을 인터넷에 연결이 가능합니다. 제품이 인터넷에 접속되면 와이파이 연결 표시등 점등됩니다.

버튼 잠금 기능

- 14 버튼 잠금 기능은 시작 / 꺼짐 버튼과 모드 버튼을 동시에 4 초 동안 길게 누르면 활성화 및 비활성화가 가능합니다. 또는 PURE A9 전용 앱을 통해 활성화 및 비활성화가 가능합니다. 이 기능이 활성화되면 버튼 잠금 표시등이 점등됩니다.

필터 교체등

- 15 필터 교체등이 점등되면 필터 교체 시기가 되었음을 의미합니다. Pure A9 전용 앱을 참고하세요. 필터를 교체하실 경우 사용 전에 보호용 비닐을 제거하여야 합니다. 필터 교체 후 필터 교체등은 자동으로 꺼집니다.

주 : 필터는 세척이 불가능하며, 교체하셔야 합니다.

이온 기능 표시등

- 16 이온 기능은 Pure A9 전용 앱 (스마트폰 앱) 을 통해서만 활성화 및 비활성화가 가능합니다. 이온 기능이 활성화 되면 이온 기능 표시등이 점등됩니다.

다. 본 기능은 실내 공기 청정도를 높일 수 있도록 이온이 배출됩니다.

예약 기능

- 17** Pure A9 전용 앱 (스마트폰 앱)에서 다양한 예약 설정이 가능합니다. 예를 들어 밤에는 팬 속도를 낮추었다가 낮에는 다시 정상 속도로 돌아오게 하는 등의 설정이 가능합니다. 예약 기능이 설정되면 상태 표시부 상에 예약 표시등 점등됩니다.

상태 표시부

- 18** 공기 청정 표시등은 다양한 종류의 오염원 별로 공기 청정도를 측정하여 실제 방 안의 공기 청정 상태를 보여줍니다. 상태 표시부 스크린 상에 PM 2.5, PM10, TVOC, PM 1.0 등이 표시됩니다.

리모컨 사용법

시작 / 꺼짐 버튼

“**⓪**” 시작 / 꺼짐 버튼을 눌러 제품을 켜거나 끕니다.

팬 속도 조절 버튼

“-” 버튼을 눌러 팬 속도를 줄일 수 있으며 “+” 버튼을 눌러 팬 속도를 높일 수 있습니다.

주 : 두 개의 팬 속도 버튼 중 하나를 누르면 자동적으로 수동 모드로 전환됩니다.

스마트 (자동) 모드 버튼

“**SMART**” 스마트 (자동) 모드 버튼을 눌러 수동 모드로 스마트 (자동) 모드로 전환합니다.

리모컨 배터리 교체 방법

- 19** 배터리 장착부의 도어를 아래로 밀어 엽니다. 기존의 배터리를 새로운 CR2032 배터리로 교체합니다. 도어를 다시 덮습니다.

주의

- 배터리가 올바르게 장착되었는지 확인하십시오.

- 정해진 종류 이외의 배터리는 사용하지 않습니다.
- 사용한 배터리를 불 속에 버리지 않습니다.
- 배터리가 폭발하거나 누출될 수 있습니다.
- 배터리는 아이들의 손이 닿지 않도록 보관합니다.

관리 및 청소 (p.12 그림 20-21 해당)

제품 청소

충격이나 화재 위험 예방을 위해 청소 전에 제품의 전원 플러그를 뽑습니다.

- 20** 본체 및 상부의 플라스틱 부분은 부드럽고 마른 오일프리 천으로 닦으거나, 부드러운 솔이 장착된 진공 청소기를 이용해 먼지를 제거하십시오.

- 21** 본체의 천 부분은 분리가 가능하지 않습니다. 부드러운 솔이 장착된 진공 청소기를 이용해 먼지를 제거하십시오.

- 22** 공기 청정기 센서에 쌓인 먼지로 인해 센서 값이 잘못 표시될 수 있고, 청정 성능에도 영향을 미칠 수 있습니다. 부드러운 솔이 장착된 진공 청소기를 이용해 센서 주변에 쌓인 먼지를 주기적으로 제거하십시오. 최소 월 1 회를 권장합니다.

- 23** 제품 청소 시 거친 세제, 왁스 혹은 광택제 등은 절대 사용하지 마십시오.

- 24 주 :** 필터는 물세척이 불가하며 교체해 주십시오. **주의!** 필터 교체 시 팬 날개를 만지지 마십시오.

보관

- 25** 장시간 제품을 사용하지 않을 경우 덮어 두거나 혹은 보관함에 넣어두시기 바랍니다.







일렉트로룩스 공기 청정기와 함께 깨끗한 공기를 느껴보세요.

일렉트로룩스는 별도의 고지 없이 제품, 정보 및 사양을 변경할 수 있습니다.

고장 신고 전 확인 사항

증상	해결책 및 사용팁
공기 청정기가 작동하지 않아요.	<ul style="list-style-type: none"> • 전원 플러그가 제대로 연결되었는지 확인해보세요. 전원 플러그를 콘센트에 정확히 꽂으시고 다시 한번 작동시켜 보세요. • 가장 내 퓨즈가 끊어지거나 회로 차단기가 내려가지 않았는지 확인해보고 해당 사항이 있는 경우 퓨즈를 교체하거나 회로 차단기를 복귀시킨 후 공기 청정기를 재가동해 보세요.
공기 상태가 나아지지 않아요.	<ul style="list-style-type: none"> • 방 안의 모든 개방된 문, 창문 등이 닫혔는지 확인 하시고 모두 닫은 후 몇 분 후 공기 청정 표시등을 다시 확인해 보세요. • 필터 교체등 (p.12 그림 15) 상태를 확인해 보시고 필터 교체등이 나타날 경우 필터를 교체하십시오.
팬이 작동하지 않아요.	<ul style="list-style-type: none"> • 후면 공기 흡입구 도어 (p.11 그림 8) 가 제대로 닫혔는지, 필터가 정확하게 설치되었는지 확인해 보고 다시 작동시켜 보세요.

고장 신고 전 확인 사항

증상	해결책 및 사용팁
팬 속도 변경 선택 후에도 속도에 변화가 없어요.	<ul style="list-style-type: none"> 팬 속도는 점차적으로 감소 혹은 증가하며 이것이 정상 작동 상태입니다. 변경 선택 이후 장시간 후에도 변화가 없는 경우 일렉트로룩스 공식 서비스 센터에 문의하시기 바랍니다.
제품 소음이 매우 심해요.	<ul style="list-style-type: none"> 공기 청정기 주변에 물건이 놓여있지 않은지 확인해주시고, 최적의 청정 효과를 위해 공기 청정기 주변 최소 30cm 거리를 확보해 주세요. 공기 청정기를 처음 작동할 때 비닐 도어를 제거하였는지 확인해 보세요.
앱이 정상적으로 작동하지 않거나, 제품이 앱에 연결되지 않아요.	<ul style="list-style-type: none"> 일렉트로룩스 공식 서비스 센터로 연락하시기 바랍니다.
제품에서 이상한 냄새가 나요.	<ul style="list-style-type: none"> 공기 청정기를 처음 사용하시는 경우, 플라스틱 냄새 혹은 색상이 느껴질 수 있습니다. 이는 정상적인 현상이며 곧 사라지게 됩니다. 냄새가 지속되거나 혹은 타는 듯한 냄새가 나는 경우 제품 전원을 분리하시고 해당 사항에 대해 일렉트로룩스 공식 서비스 센터에 문의하시기 바랍니다.
상태 표시부 (스크린)에 "PM sensor failure"가 나타납니다.	<div data-bbox="247 539 322 630" style="float: left; margin-right: 10px;">  <p>PM sensor failure Go to app for more information</p> </div> <ul style="list-style-type: none"> PM (미세먼지) 센서 에러입니다. 자세한 문의는 일렉트로룩스 공식 서비스 센터로 연락하시기 바랍니다.
상태 표시부 (스크린)에 "TVOC sensor error"가 나타납니다.	<div data-bbox="247 647 322 738" style="float: left; margin-right: 10px;">  <p>TVOC sensor error Go to app for more information</p> </div> <ul style="list-style-type: none"> TVOC (휘발성 유기 화합물) 센서 에러입니다. 자세한 문의는 일렉트로룩스 공식 서비스 센터로 연락하시기 바랍니다.
상태 표시부 (스크린)에 "Fan motor stall"가 나타납니다.	<div data-bbox="247 756 322 847" style="float: left; margin-right: 10px;">  <p>Fan motor stall Go to app for more information</p> </div> <ul style="list-style-type: none"> 팬 모터 멈춤 현상입니다. 제품의 전원을 분리하시고, 팬 모터 또는 공기 배출구에 이물질이 걸려 있지 않은지 확인하세요. 이물질이 없고, 공기 흡입구 도어 (그림 8)가 제대로 닫혀 있는지 확인하신 후 지속적인 현상이 발생한다면, 일렉트로룩스 공식 서비스 센터로 연락하시기 바랍니다. 문제가 해결될 때까지 제품의 사용을 자제해 주시기 바랍니다.
상태 표시부 (스크린)에 "Comm. error"가 나타납니다.	<div data-bbox="247 928 322 1019" style="float: left; margin-right: 10px;">  <p>Comm. error Go to app for more information</p> </div> <ul style="list-style-type: none"> 통신 에러입니다. 자세한 문의는 일렉트로룩스 공식 서비스 센터로 연락하시기 바랍니다.
상태 표시부 (스크린)에 "Filter door open"가 나타납니다.	<div data-bbox="247 1037 322 1128" style="float: left; margin-right: 10px;">  <p>Filter door open Please close to continue</p> </div> <ul style="list-style-type: none"> 필터 도어 (공기 흡입구 도어)를 정확히 닫아 주세요. 지속적인 문제 발생 시 일렉트로룩스 공식 서비스 센터로 연락하시기 바랍니다.
상태 표시부 (스크린)에 "RFID Invalid"가 나타납니다.	<div data-bbox="247 1145 322 1236" style="float: left; margin-right: 10px;">  <p>RFID invalid Go to app for more information</p> </div> <ul style="list-style-type: none"> 앱을 통해 필터 교체 시기를 확인하신 후 새 필터를 교체하시기 바랍니다. 자세한 문의는 일렉트로룩스 공식 서비스 센터로 연락하시기 바랍니다.
<p>이외에 다른 문제가 있는 경우 일렉트로룩스 공식 서비스 센터로 연락하시기 바랍니다.</p>	

คำแนะนำเพื่อความปลอดภัย

คู่มือการใช้งานเล่มนี้ให้คำแนะนำการใช้งานเฉพาะผลิตภัณฑ์รุ่นของคุณ โปรดใช้เครื่องตามที่แนะนำไว้ ในคู่มือเล่มนี้เท่านั้น คำแนะนำเหล่านี้อาจไม่ได้อบรมคลุมถึงทุกสภาวะและสถานการณ์ที่อาจเกิดขึ้น การติดตั้ง การใช้งานและการบำรุงรักษาอุปกรณ์ใด ๆ จึงต้องปฏิบัติตามความรู้ทั่วไปและขอความช่วยเหลือ

คำเตือน! หลีกเลี่ยงอันตรายจากอัคคีภัยหรือไฟฟ้าช็อตโปรดอย่าใช้สายไฟตอกหรือปลั๊กอะแดปเตอร์โปรดอย่าถอดขาใด ๆ ออกจากเตาเสียบสายไฟ

เครื่องนี้สามารถทำงานได้ตามปกติเมื่อแหล่งจ่ายไฟ 50 Hz หรือ 60 Hz โดยไม่ต้องดัดแปลงใด ๆ

ไม่ว่าจะเป็นกรณีใด จะต้องไม่ตัด ถอด หรือบายพาสสายดิน

จะต้องไม่เก็บหรือใช้น้ำมันเบนซินหรือไอระเหยและของเหลวไวไฟอื่น ๆ ใกล้กับเครื่องนี้และอุปกรณ์อื่น ๆ โปรดอ่านผลจากผลิตภัณฑ์ที่เกี่ยวข้องกับตู้ไวไฟและเตาอื่น ๆ

จะต้องไม่ให้น้ำหรือของเหลวอื่น ๆ หรือน้ำยาซักฟอกหรือวัตถุไวไฟเข้าสู่เครื่องเพื่อหลีกเลี่ยงไฟฟ้าช็อตและ / หรือไฟไหม้

โปรดอย่าสัมผัสกับใบพัดของพัดลมเวลาถอดแผ่นกรองออก

ความปลอดภัยสำหรับเด็กและผู้คนที่อ่อนแอ

คำเตือน! ความเสี่ยงการหายใจไม่ออก บาดเจ็บหรือทุพพลภาพถาวร

ผลิตภัณฑ์นี้ไม่เหมาะสำหรับผู้ที่มีความบกพร่องทางร่างกาย ประสาทสัมผัส หรือจิตใจ และผู้ขาดประสบการณ์และความรู้ (รวมถึงเด็ก) เว้นแต่กรณีที่มีผู้ปกครองหรือผู้มีหน้าที่ดูแลความปลอดภัยคอยให้คำแนะนำ

ต้องดูแลเด็ก ๆ ให้ดี เพื่อให้แน่ใจว่าพวกเขาไม่ได้ใช้ผลิตภัณฑ์นี้เป็นของเล่น

จะต้องไม่ให้เด็กทำความสะอาดและบำรุงรักษาผลิตภัณฑ์ เว้นแต่อยู่ภายใต้การดูแลของผู้ปกครอง ให้อยู่ห่างจากเด็กอายุน้อยกว่า 3 ขวบ เว้นแต่คุณกำลังดูแลเด็กอยู่อย่างต่อเนื่อง

ให้เด็กอยู่ห่างจากบรรจุภัณฑ์ทั้งหมด

หากผลิตภัณฑ์นี้มีส่วนที่ชำรุดความปลอดภัยสำหรับเด็ก ขอแนะนำให้คุณเปิดใช้งาน

ข้อมูลด้านไฟฟ้า

คำเตือน! หลีกเลี่ยงอันตรายจากอัคคีภัยหรือไฟฟ้าช็อต

หากคุณไม่แน่ใจว่าเตารับนั้นมีการป้องกันอย่างถูกต้องโดยต่อสายดิน เครื่องตัดไฟ หรือฟิวส์หน่วงเวลาหรือไม่ โปรดให้ช่างไฟฟ้าที่มีคุณสมบัติติดตั้งเตารับไฟฟ้าตามมาตรฐานแห่งชาติและกฎหมายข้อบังคับในพื้นที่ที่กำหนดไว้

โปรดอย่าใช้สายไฟคู่หรือปลั๊กอะแดปเตอร์จะต้องไม่ถอดปลั๊กของเครื่องด้วยวิธีการดึงสายไฟ วิธีที่ถูกต้อง

คือจับเต้าเสียบให้แน่นแล้วดึงออกจากเตารับ

โปรดอย่ามัดสายไฟ หรือทำให้งอหรือผูกกัน

จะต้องไม่ตัดขาดหรือทำให้สายไฟเสีย หากสายไฟชำรุด อนุญาตให้ผู้ใช้บริการที่ได้รับอนุญาตจากอิเล็กทรอนิกส์เป็นผู้เปลี่ยนให้เท่านั้น เครื่องนี้ไม่มีชิ้นส่วนที่ผู้ใช้สามารถซ่อมเองได้ จะต้องติดต่อผู้ใช้บริการที่ได้รับอนุญาตจากอิเล็กทรอนิกส์เพื่อทำการซ่อมแซม

ถอดปลั๊กเครื่องทุกครั้งก่อนทำความสะอาดเพื่อหลีกเลี่ยงไฟฟ้าช็อตหรือไฟไหม้

ข้อควรระวังด้านความปลอดภัย

คำเตือน! หลีกเลี่ยงการบาดเจ็บหรือเสียชีวิต

โปรดอย่าใส่แก้วหรือวางสิ่งของในบริเวณระบายอากาศหรือหน้าตะแกรง

โปรดอย่าเริ่มหรือหยุดการทำงานของเครื่องโดยถอดปลั๊กสายไฟหรือปรับที่ควบคุมค่าไฟฟ้า

ในกรณีที่เกิดความผิดปกติ (ประกายไฟ, กลิ่นไหม้, ฯลฯ) ให้หยุดการทำงานทันที ถอดสายไฟออก และโทรศัพท์ติดต่อผู้ใช้บริการที่ได้รับอนุญาตจากอิเล็กทรอนิกส์

ห้ามใช้งานเครื่องด้วยมือที่เปียก

คำเตือน! หลีกเลี่ยงการทำให้อุปกรณ์หรือทรัพย์สินอื่นได้รับความเสียหาย

โปรดอย่าระบายอากาศโดยตรงไปยังเตาผิงหรือแหล่งกำเนิดความร้อนอื่น ๆ มิฉะนั้นอาจทำให้เกิดการระเบิดได้

โปรดอย่าปรับขึ้นหรือวางสิ่งของบนตัวเครื่องนี้

โปรดอย่าแขวนสิ่งของบนตัวเครื่องนี้

โปรดอย่าวางภาชนะที่มีของเหลวบนตัวเครื่องนี้

หากไม่ได้ใช้งานเป็นเวลานาน ให้ตัดแหล่งจ่ายไฟ

เมื่อใช้งานเครื่อง โปรดตรวจสอบให้แน่ใจว่าแผ่นกรองอากาศอยู่ในตำแหน่งที่เหมาะสม

โปรดอย่าอุดหรือปิดช่องตะแกรงอากาศเข้า บริเวณระบายอากาศ และช่องระบายอากาศ

โปรดตรวจสอบให้แน่ใจว่าอุปกรณ์ไฟฟ้า / อิเล็กทรอนิกส์ทั้งหมดปิดโดยห่างจากตัวเครื่องนี้ 30 ซม.

การกำจัดทิ้ง



สัญลักษณ์นี้แสดงว่า ผลิตภัณฑ์นี้มีแบตเตอรี่อยู่ในผลิตภัณฑ์ จะต้องไม่ถูกทิ้งรวมกับขยะทั่วไปในครัวเรือน



สัญลักษณ์นี้อยู่บนผลิตภัณฑ์หรือบรรจุภัณฑ์ แสดงว่าผลิตภัณฑ์นี้จะต้องไม่ถือเป็นขยะในครัวเรือน

การรีไซเคิลผลิตภัณฑ์ ให้นำไปที่จุดรวบรวมที่ทางการกำหนด หรือศูนย์บริการอิเล็กทรอนิกส์ เพื่อทำการถอดแยกและรีไซเคิลแบตเตอรี่และชิ้นส่วนอิเล็กทรอนิกส์อย่างปลอดภัยและถูกต้อง โปรดปฏิบัติตามกฎระเบียบในประเทศหรือเขตแดนของคุณซึ่งเกี่ยวกับการรวบรวมผลิตภัณฑ์ไฟฟ้าและแบตเตอรี่แบบชาร์จไฟโดยแยกต่างหาก

ขอขอบคุณที่เลือกใช้เครื่องฟอกอากาศอีเลคโตรลักซ์ เพื่อประสิทธิภาพการทำงานที่ดีที่สุด โปรดเลือกใช้ อุปกรณ์เสริมและอะไหล่แท้เสมอ ผลิตภัณฑ์นี้ได้ออกแบบโดยคำนึงถึงสิ่งแวดล้อมเป็นหลัก ชิ้นส่วนพลาสติกทั้งหมดมีเครื่องหมายรีไซเคิลระบุไว้

ก่อนที่จะเริ่มทำงาน

- โปรดอ่านคู่มืออย่างละเอียด
- กรุณาตรวจสอบว่าชิ้นส่วนทั้งหมดที่กล่าวถึงมีครบหรือไม่
- ข้อควรระวังด้านความปลอดภัย

หน้ารูปภาพที่ 2-4

ก่อนใช้งานครั้งแรก

โปรดวางผลิตภัณฑ์นี้ตามคำแนะนำต่อไปนี้ เพื่อการทำงานที่ดีที่สุดของเครื่อง

- 1 โปรดใช้งานเครื่องฟอกอากาศในพื้นที่ปิด โปรดปิดประตู หน้าต่างและช่องเปิดอื่น ๆ ทั้งหมดที่เปิดสู่อากาศภายนอกของห้อง
- 2 โปรดวางเครื่องฟอกอากาศไว้ในตำแหน่งที่ไม่ขัดขวางอากาศไหลผ่านด้านบนของเครื่อง
- 3 ตรวจสอบเครื่องบนพื้นที่มีความมั่นคงและไม่ลาดเท
- 4 ควรมีช่องว่างอย่างน้อย 30 ซม. รอบ ๆ ตัวเครื่อง

ถอดถุงป้องกันพลาสติกออกจากแผ่นกรองหลายชั้น

- 5 ดึงที่จับผ้าออกมาด้านนอก และถอดวาลวอากาศเขา
- 6 ดึงตัวกรองหลายชั้นออกมาด้วยที่จับผ้า
- 7 ถอดถุงป้องกันพลาสติกออกจากแผ่นกรองหลายชั้น
- 8 ติดตั้งตัวกรองหลายชั้นเข้าไปในเครื่องอีกครั้ง

คำแนะนำการปฏิบัติ

เปิดเครื่อง

- 9 เสียบเต้าเสียบแล้วคลิก (กดแล้วปล่อย) ปุ่ม “

หมายเหตุ เซ็นเซอร์วิเคราะห์คุณภาพอากาศต้องใช้เวลาระยะมา 10 วัน ในช่วงเวลานี้ไฟแสดงสถานะการไหลและไฟแสดงคุณภาพอากาศจะกะพริบช้า ๆ เป็นสัญญาณที่บอกว่าเครื่องจะเปิดใช้งานโดยอัตโนมัติทุกครั้งที่เปิดเครื่อง และพัดลมหมุนอย่างช้า ๆ จนกว่าการวิเคราะห์คุณภาพอากาศจะเสร็จสิ้น

โหมดสมาร์ท

- 10 ในโหมดนี้ เครื่องจะกำหนดความเร็วหมุนของพัดลมโดยอัตโนมัติตามระดับคุณภาพของอากาศ โหมดนี้เป็นโหมดเริ่มต้นทุกครั้งที่เปิดเครื่อง
- หมายเหตุ** ความเร็วพัดลมไม่สามารถปรับด้วยตนเองในโหมดสมาร์ท

เกี่ยวกับไฟคุณภาพอากาศ

- 11 เครื่องนี้มีเซ็นเซอร์คุณภาพอากาศ สามารถวิเคราะห์คุณภาพอากาศได้ ไฟคุณภาพอากาศจะแสดงคุณภาพของอากาศแบบเรียลไทม์ด้วยสีไฟที่ต่างกันดังนี้

สีของไฟ	PM 2.5 (µg/m ³)	คุณภาพอากาศ
สีฟ้า	0-15	ดี
สีเขียว	16-35	ปานกลาง
สีส้ม	36-75	แย่มาก
สีแดง	สูงกว่า 75	แย่มาก

หมายเหตุ ทุกครั้งที่เปิดเครื่อง เซ็นเซอร์จะใช้เวลาระยะมา 10 นาทีในการวิเคราะห์คุณภาพของอากาศ ในช่วงเวลานี้ ไฟคุณภาพอากาศจะกะพริบช้า ๆ เป็นสีขาว

หากในห้องมีความชื้นสูง อาจเกิดการควบแน่นในเซ็นเซอร์ซึ่งจะส่งผลกระทบต่อความแม่นยำของการอ่านเซ็นเซอร์

โหมดแมนวล

- 12 คลิกปุ่ม “MODE (โหมด)” เพื่อเปลี่ยนการทำงานเป็นโหมด “MANUAL (แมนนวล)” ในโหมดนี้ คุณสามารถเปลี่ยนความเร็วพัดลมด้วยตนเองโดยปรับที่ตัวเลื่อนความเร็วพัดลม

หมายเหตุ หลังจากเลือกความเร็วพัดลมใหม่ ความเร็วพัดลมจะค่อย ๆ เปลี่ยนไป

ฟังก์ชัน WIFI

- 13 เครื่องนี้มีโมดูล WiFi คุณสามารถควบคุมระยะไกลและการเข้าถึงฟังก์ชันทั้งหมดของระบบโดยผ่านแอปสมาร์ทโฟน ดาวน์โหลดแอป Pure A9 และเชื่อมต่อกับเครื่องโดยทำตามคำแนะนำ เมื่อเชื่อมต่อเสร็จแล้ว ไฟแสดงสถานะ WiFi จะติดสว่างขึ้น

ฟังก์ชันล็อคป้องกันเด็ก

- 14 ในเวลาเดียวกัน ให้กดปุ่ม “On/Off” และ “โหมด” ควบคู่กันเป็นเวลา 4 วินาที เพื่อเปิดใช้งานหรือปิดการใช้งานฟังก์ชันล็อคป้องกันเด็ก คุณยังสามารถเปิดใช้งานหรือปิดใช้งานฟังก์ชันโดยผ่านแอป PURE A9 หลังจากเปิดใช้งานฟังก์ชันล็อคป้องกันเด็กแล้ว จะไม่สามารถติดต่อกับแผงควบคุมของเครื่องได้และไฟแสดงสถานะล็อคป้องกันเด็กจะติดขึ้น

ไฟเตือนเปลี่ยนตัวกรอง

- 15 ไฟเตือนเปลี่ยนตัวกรองจะติดสว่างขึ้นเพื่อเตือนให้คุณเปลี่ยนแผ่นกรอง โปรดอ่านคำแนะนำในแอป Pure A9 หรือเว็บไซต์อีเลคโตรลักซ์ที่จะซื้อตัวกรองทดแทนก่อนใช้งาน ให้แน่ใจว่าได้อถอดถุงป้องกันพลาสติกออกจากแผ่นกรองทดแทนแล้ว ไฟเตือนเปลี่ยนตัวกรองจะดับโดยอัตโนมัติหลังจากเปลี่ยนแผ่นกรองแล้ว

หมายเหตุ ตัวกรองหลายชั้นไม่สามารถล้างได้ ให้เปลี่ยนอย่างเดียว

เครื่องกำเนิดไอออน

- 16** เครื่องกำเนิดไอออนสามารถเปิดใช้งานและปิดการทำงานได้โดยใช้แอป Pure A9 (แอปสมาร์ทโฟน) ได้เท่านั้นหลังจากเปิดใช้งานฟังก์ชันนี้ 1ไฟแสดงสถานะการกำเนิดไอออนจะติดสว่างขึ้น และเครื่องจะผลิตไอออนเพื่อปรับปรุงประสิทธิภาพของอุปกรณ์และปรับปรุงคุณภาพอากาศในห้อง

ฟังก์ชันการเขียนโปรแกรม

- 17** ในแอป Pure A9 (แอปสมาร์ทโฟน) คุณสามารถตั้งค่าโปรแกรมต่าง ๆ เช่นปรับความเร็วพัดลมให้ต่ำลงในเวลากลางวัน แล้วกลับสู่ความเร็วปกติในเวลากลางวันหลังจากตั้งค่าโปรแกรมแล้ว 1ไฟบอกสถานะการเขียนโปรแกรมบนเครื่องจะติดสว่างขึ้น

จอ

- 18** 1ไฟบอกคุณภาพอากาศแสดงถึงคุณภาพอากาศที่แท้จริงในห้องซึ่งเกี่ยวข้องกับมลพิษชนิดต่าง ๆ ค่า PM 2.5, PM 10, TVOC และ PM 1.0 จะแสดงขึ้นบนหน้าจอตามลำดับ

วิธีใช้ปุ่ม "On/Off" บนรีโมตคอนโทรล

ปุ่ม ON/OFF

กดปุ่ม "⏻" เพื่อเปิดหรือปิดเครื่อง

ปุ่มปรับความเร็วพัดลม

กดปุ่ม "-" เพื่อลดความเร็วพัดลม กดปุ่ม "+" เพื่อเพิ่มความเร็วพัดลม **หมายเหตุ** เมื่อกดปุ่มความเร็วพัดลมใด ๆ เครื่องจะเปลี่ยนเป็นโหมดแมนนวลโดยอัตโนมัติ

ปุ่มสมาร์ท

กดปุ่ม "📶" เพื่อเปลี่ยนเครื่องจากโหมดแมนนวลเป็นโหมดสมาร์ท

วิธีการเปลี่ยนแบตเตอรี่รีโมตคอนโทรล

- 19** จัปด้านบนของรีโมทขณะที่ตั้งที่ด้านล่างเพื่อเปิดกล่องแบตเตอรี่ เปลี่ยนแบตเตอรี่เก่าด้วยแบตเตอรี่ CR2032 ใหม่ติดตั้งด้านล่างอีกครั้ง

การแก้ไขปัญหา

ปัญหา	วิธีการแก้ไข
เครื่องฟอกอากาศไม่ทำงาน	<ul style="list-style-type: none">• ให้ตรวจสอบว่าเต้าเสียบได้เสียบอย่างถูกต้องแล้วหรือไม่ เสียบเต้าเสียบเข้ากับเต้ารับให้แน่น• ตรวจสอบว่าฟิวส์ในห้องใหม่ขาด หรือเบรกเกอร์สะดุดหรือไม่ เปลี่ยนฟิวส์หรือเวลาหรือตั้งค่าเบรกเกอร์ใหม่
คุณภาพอากาศไม่ดีขึ้น	<ul style="list-style-type: none">• ตรวจสอบว่าประตูและหน้าต่างเปิดอยู่หรือไม่ ปิดประตู หน้าต่างและช่องเปิดอื่น ๆ ทั้งหมดที่เปิดสู่ด้านนอกของห้อง

คำเตือน

- ตรวจสอบให้แน่ใจว่าได้ใส่แบตเตอรี่อย่างถูกต้องแล้ว
- โปรดอย่าใช้แบตเตอรี่ชนิดอื่นนอกเหนือจากที่ระบุ
- โปรดอย่าโยนแบตเตอรี่ลงในกองไฟ แบตเตอรี่อาจระเบิดหรือรั่วไหลได้
- ห้ามกลืนกิน
- เก็บแบตเตอรี่ให้พ้นมือเด็ก

การบำรุงรักษาและทำความสะอาด

ทำความสะอาดเครื่อง

ถอดปลั๊กเครื่องก่อนทำความสะอาดเพื่อป้องกันไฟฟ้าช็อตหรือไฟไหม้

- 20** ชิ้นส่วนพลาสติกของเครื่องสามารถทำความสะอาดด้วยผ้าแห้งที่ปราศจากน้ำมัน หรือเครื่องดูดฝุ่นที่มีแปรงขนอ่อน

- 21** ไม่สามารถลบฝ้าในเครื่องนี้ได้ ทำความสะอาดฝ้าด้วยผ้าแห้งที่ปราศจากน้ำมัน หรือเครื่องดูดฝุ่นที่มีแปรงขนอ่อน

- 22** ฝุ่นสะสมบนเซ็นเซอร์คุณภาพอากาศ อาจทำให้เกิดข้อผิดพลาดในการอ่านเซ็นเซอร์และส่งผลกระทบต่อประสิทธิภาพการทำงานกำจัดฝุ่นเกาะในบริเวณนี้ ด้วยเครื่องดูดฝุ่นที่มีแปรงขนอ่อนดูดฝุ่นอย่างน้อยเดือนละครั้ง

- 23** ห้ามใช้สารซักฟอกหรือเว็กซ์ที่มีฤทธิ์กัดกร่อนหรือระคายเคืองเพื่อทำความสะอาดเครื่อง

- 24** **หมายเหตุ** ตัวกรองหลายชั้นไม่สามารถล้างได้ ให้เปลี่ยนอย่างเดียว

คำเตือน!โปรดอย่าสัมผัสกับใบพัดของพัดลมเวลาถอดแผ่นกรองออก

การจัดเก็บ

- 25** หากคุณไม่ใช้ผลิตภัณฑ์นี้เป็นเวลานาน ให้คลุมด้วยถุงพลาสติกหรือบรรจุในกล่อง

ผลิตผลิตภัณฑ์ความสดชื่นที่เครื่องฟอกอากาศอิเล็กทรอนิกส์ PURE A9-40 / PURE A9-60

อิเล็กทรอนิกส์ของสวานสิทธิ์ในการเปลี่ยนแปลงผลิตภัณฑ์ใหม่ และคุณสมบัตินี้ไม่รวมอยู่ในคู่มือ

การแก้ไขปัญหา

ปัญหา	วิธีการแก้ไข
พัดลมไม่ทำงาน	<ul style="list-style-type: none"> ตรวจสอบให้แน่ใจว่า ปูระดอากาศเข้า (รูปที่ 8) ปิดอย่างถูกต้อง และติดตั้งตัวกรองอย่างถูกต้อง จากนั้นลองเครื่องอีกครั้ง
หลังจากเลือกความเร็วพัดลมใหม่ ความเร็วพัดลมไม่เปลี่ยนแปลง	<ul style="list-style-type: none"> ความเร็วพัดลมจะค่อย ๆ ลดลงหรือเพิ่มขึ้น เป็นเรื่องปกติหากไม่มีการเปลี่ยนแปลงเป็นเวลานานหลังจากการปรับแล้ว โปรดติดต่อผู้ให้บริการที่ได้รับอนุญาตจากอีเลคโตรลักซ์ เพื่อขอความช่วยเหลือ
เครื่องมีเสียงดังเกินไป	<ul style="list-style-type: none"> ตรวจสอบให้แน่ใจว่าไม่มสิ่งกีดขวางอยู่ใกล้เครื่อง และรอบ ๆ เครื่องต้องมีระยะห่างอย่างน้อย 30 ซม. เพื่อให้เครื่องทำงานได้ดีที่สุด
เครื่องมีกลิ่น	<ul style="list-style-type: none"> เมื่อใช้เครื่องพอกเป็นครั้งแรก คุณอาจรู้สึกมีกลิ่นพลาสติกหรือมีกลิ่นอื่นเป็นเรื่องปกติและจะหายไปในวันถัดมา หากกลิ่นยังคงอยู่ หรือมีกลิ่นใหม่ ให้หยุดการทำงานของเครื่องและติดต่อผู้ให้บริการที่ได้รับอนุญาตจากอีเลคโตรลักซ์
แอปพลิเคชันทำงานไม่ถูกต้อง หรือไม่สามารถลงชื่อเข้าใช้ในแอปพลิเคชันได้	<ul style="list-style-type: none"> โปรดติดต่อผู้ให้บริการที่ได้รับอนุญาตจากอีเลคโตรลักซ์ เพื่อขอความช่วยเหลือในเรื่องนี้
หน้าจอแสดงข้อความแสดงข้อผิดพลาด "PM sensor failure"	 <ul style="list-style-type: none"> เซ็นเซอร์ PM ทำงานไม่ถูกต้อง กรุณาติดต่อผู้ให้บริการที่ได้รับอนุญาตจากอีเลคโตรลักซ์เพื่อวินิจฉัย ซ่อมแซม หรือเปลี่ยนใหม่
หน้าจอแสดงข้อความแสดงข้อผิดพลาด "TVOC sensor error"	 <ul style="list-style-type: none"> เซ็นเซอร์ TVOC ทำงานไม่ถูกต้อง กรุณาติดต่อผู้ให้บริการที่ได้รับอนุญาตจากอีเลคโตรลักซ์เพื่อวินิจฉัย ซ่อมแซม หรือเปลี่ยนใหม่ คุณสามารถใช้ผลิตภัณฑ์นี้เพื่อพอกอากาศในระยะสั้น
หน้าจอแสดงข้อความแสดงข้อผิดพลาด "Fan motor stall"	 <ul style="list-style-type: none"> ให้ออกปลั๊กเสียบเครื่องนี้ทันที และตรวจสอบพัดลมและช่องระบายอากาศว่ามีสิ่งกีดขวางหรือไม่หากไม่มีสิ่งใดกีดขวางพัดลม หรือช่องระบายอากาศ (รูปที่ 8) และช่องอากาศเข้าก็ปิดอย่างถูกต้อง กรุณาติดต่อผู้ให้บริการที่ได้รับอนุญาตจากอีเลคโตรลักซ์เพื่อวินิจฉัย ซ่อมแซม หรือเปลี่ยนใหม่ ห้ามเปิดใช้งานผลิตภัณฑ์นี้จนกว่าปัญหาจะได้รับการแก้ไข
ข้อความแสดงข้อผิดพลาด "Comm. Error"	 <ul style="list-style-type: none"> ข้อความนี้ระบุถึงข้อผิดพลาดในการสื่อสาร โปรดไปที่แอปเพื่อวินิจฉัยเพิ่มเติม หรือติดต่อผู้ให้บริการที่ได้รับอนุญาตจากอีเลคโตรลักซ์ เพื่อขอความช่วยเหลือในเรื่องนี้
หน้าจอแสดงข้อความข้อผิดพลาด "Filter door open"	 <ul style="list-style-type: none"> ให้ปิดฝาช่องอากาศเข้าด้านหลัง (รูปที่ 8) และปิดอีกครั้งตรวจสอบให้แน่ใจว่าปิดอย่างถูกต้องแล้ว หากวิธีนี้ไม่สามารถแก้ไขข้อผิดพลาดได้ โปรดติดต่อผู้ให้บริการที่ได้รับอนุญาตจากอีเลคโตรลักซ์ เพื่อขอความช่วยเหลือ
หน้าจอแสดงข้อความข้อผิดพลาด "RFID invalid"	 <ul style="list-style-type: none"> ให้ไปที่แอปเพื่อตรวจสอบว่าเป็นต้องเปลี่ยนแผ่นกรองหรือไม่ และหากจำเป็นให้สั่งซื้อแผ่นกรองใหม่มาเปลี่ยน หากไม่จำเป็นต้องเปลี่ยนแผ่นกรอง (หรือเพิ่งถูกเปลี่ยนใหม่) แต่ข้อผิดพลาดยังคงอยู่ โปรดติดต่อผู้ให้บริการที่ได้รับอนุญาตจากอีเลคโตรลักซ์ เพื่อขอความช่วยเหลือ
หากมีปัญหานั้น ๆ โปรดติดต่อศูนย์บริการที่ได้รับอนุญาตจากอีเลคโตรลักซ์	

中国

伊莱克斯 (中国) 电器有限公司 上海小家电分公司
中国, 上海, 静安区共和新路1968号大宁国际广场
8号楼606室
办公电话: +86 21 3178 1000
传真: +86 21 3387 0368
售后服务: +86 9510 5801
服务邮箱: saservice.china@electrolux.com
网站: www.electrolux.com.cn
售后服务微信公众号: 

台灣

新加坡商伊萊克斯股份有限公司 台灣分公司
22065新北市板橋區縣民大道2段68號9F
免付費客服專線: 0800-888-259
傳真: 886-2-8964-5269
電郵: service.tw@electrolux.com
網站: www.electrolux.com.tw

KOREA

일렉트로룩스 코리아(주)
서울특별시 중구 을지로100
파인애비뉴빌딩 B동 9층 (우: 04551)
고객센터: 1566-1238
팩스: +(82) 2 6020-2272-3
이메일: homecare.krh@electrolux.com
웹사이트: www.electrolux.co.kr
역세서리구매: www.electroluxshop.co.kr

INDONESIA

Electrolux Indonesia
Electrolux Building
Jl. Abdul Muis No 34, Petojo Selatan
Gambir, Jakarta 10160, Indonesia
Tel: +(62) 21 5081 7300
Fax: +(62) 21 5081 7399
Customer Care Services: +(62) 0804 111 999
Email: customercare@electrolux.co.id
Website: www.electrolux.co.id

PHILIPPINES

Electrolux Philippines Inc.
12th Floor, Cyber Sigma Building
Lawton Avenue
McKinley West
Taguig, Philippines 1634
Tel: +(63) 2 737 4757
Domestic Toll Free: 1 800 10 845-care (2273)
Customer Care Services: +(63) 2 845-care (2273)
Email: wecare@electrolux.com
Website: www.electrolux.com.ph

THAILAND

Electrolux Thailand Co Ltd
Electrolux Building
14th Floor 1910 New Petchburi Road
Bangkapi, Huay Kwang
Bangkok 10310
Thailand
Tel: +(66) 2 725 9100
Fax: +(66) 2 725 9299
Customer Care Services: +(66) 2 725 9000
Email: customercarethai@electrolux.com
Website: www.electrolux.co.th

VIETNAM

Electrolux Vietnam Ltd
Floor 9th, A&B Tower
76 Le Lai Street
Ben Thanh Ward - District 1
Ho Chi Minh City
Vietnam
Tel: +(84) 8 3910 5465
Fax: +(84) 8 3910 5470
Customer Care Services: 1800-58-8899
Email: vncare@electrolux.com
Website: www.electrolux.vn

MALAYSIA

Electrolux Home Appliances Sdn Bhd
Lot C6, No. 28, Jalan 15/22,
Taman Perindustrian Tiong Nam,
40200 Shah Alam, Selangor
Malaysia
Customer Care Hotline: 1300-88-11-22
Customer Care Services Tel: +(60 3) 5525 0800
Customer Care Services Fax: +(60 3) 5524 2521
Email: malaysia.customercare@electrolux.com
Website: www.electrolux.com.my

SINGAPORE

Electrolux SEA Pte Ltd
1 Fusionopolis Place, Galaxis #07-10 (West Lobby)
Singapore 138522
Customer Care Hotline: +(65) 6727 3699
Fax: +(65) 6727 3611
Email: customer-care.sin@electrolux.com
Website: www.electrolux.com.sg

HONG KONG

大昌貿易行有限公司
電器維修中心
香港九龍灣啟祥道20號
大昌行集團大廈5樓
服務熱線: +(852) 3193 9888
電子郵件: dthead@ead.dch.com.hk
網頁: www.electrolux.com.hk

AUSTRALIA

Electrolux Home Care & Small Domestic Appliances
ABN 51 004 762 341
163 O'Riordan Street, Mascot, NSW 2020, Australia
Customer Service Phone: 1300 365 305
Website: www.electrolux.com

NEW ZEALAND

Electrolux Home Care & Small Domestic Appliances
A division of Electrolux (NZ) Limited
3-5 Niall Burgess Road, Mt Wellington,
Auckland, New Zealand
Phone: (09) 573 2220
Customer Service Phone: 0508 730 730
Website: www.electrolux.com

