

SENGOKU ALADDIN カセットこんろ

取扱説明書

型式 SAG-K29A 使用説明書

保證書付

台灣國內使用
Use only in Taiwan

感謝您本次購買此產品。

■ 為了安全地使用 SENGOKU ALADDIN 品牌的攜帶式卡式爐(單口)，請您在使用前務必仔細閱讀《操作說明書》，並且仔細保管好操作說明書，以便在需要時能重新閱讀。封底是本產品品質保證書。



■ 本商品是以追求方便性為目的而設計使用通用卡式瓦斯罐的簡易器具，若超限的使用，以及偏離正常用途，或特殊目的使用本商品時，會導致燙傷和火災等，也有可能導致本商品損毀。請在充分理解本操作說明書上記述的內容基礎上，再開始使用。

● 配備壓力感知安全裝置

使用之前	1
需要特別注意的事項	1~7
安全裝置作動時的處置方法	8
各部位的名稱	9
規格	9
使用前的準備及確認	10
正確的使用方法	11~12
日常的點檢・維護	13
如何識別故障以及處置的方法	13
在這種情況下，這不是故障	14
保管(長時間不使用時)	14
售後服務	14
關於客戶個人的資料處理	末頁
保證書	末頁

說明書標示注意

為了請您正確地使用本產品，防患於未然，防止對您和其他人造成危害、以及避免對財產造成損失，在本產品使用說明書和產品上採用了許多圖示。這些圖示和意思如下，請在充分理解其內容後，再閱讀正文。

 警告	這個標示表示，如果忽視此標識進行了錯誤的操作，使用者有危險或受傷的可能。
 注意	這個標示表示，如果忽視此標識進行了錯誤的操作，使用者有受傷的可能性及在物質上有蒙受損害的可能性。

繪表示の意味



一般的注意



一定要注意



一般的禁止



必須通風



注意點火



禁止分解



禁止接觸

特別注意事項

1. 注意通用卡式瓦斯罐過熱



警告(WARNING)

嚴禁如下所示的使用方法，因為它可能導致卡式瓦斯罐過熱或爆炸。它還可能導致安全裝置運行。



請勿用於烹飪以外的用途

請勿用於烹飪以外的用途（木炭起火、燒煤球等）。
輻射熱可能導致瓦斯罐過熱而爆炸。

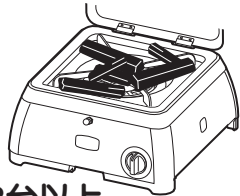

不要同時並排使用2台以上

請勿並排使用兩台，因為這非常危險。
熱量可能會滯留在設備內部，
導致瓦斯罐過熱而爆炸。

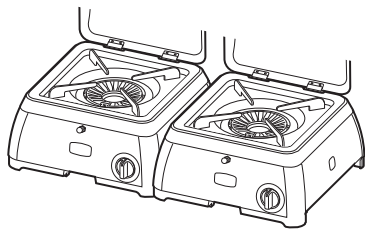

請勿將瓦斯罐在過熱的地方使用

瓦斯罐可能會因過熱產生爆炸。
請勿將瓦斯罐在過熱的地方使用，如夏季沙灘、碎石、瀝青上等。

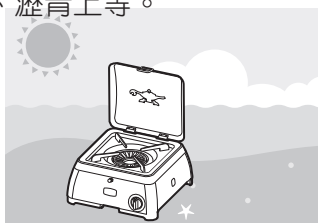

不要靠近火源

火氣產生的輻射熱可能導致瓦斯罐爆炸。
請在距離火源至少 2m 處使用。

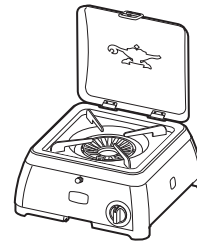

請勿直接使用空的炊具

熱量可能會滯留在本體內部，導致瓦斯罐過熱而爆炸。

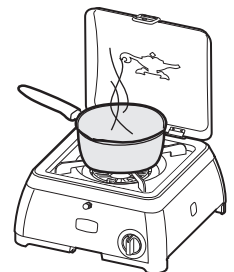

請勿在電磁爐(HI)、電暖器等會發熱的器具上使用。

如果誤打開電源，瓦斯罐可能會過熱而爆炸。

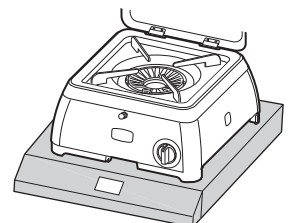



警告(WARNING)

嚴禁如下所示的使用方法，因為它可能導致瓦斯罐過熱或爆炸。它還可能導致安全裝置運行。



請勿使用陶瓷烤架、石盤、陶瓷盤、另外，請不要使用鋁箔等附屬品以外的物品。

熱量可能會滯留在本體內部，導致瓦斯罐過熱而爆炸。

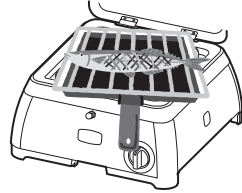

請勿在蓋子關閉的情況下使用

熱量可能會滯留在本體內部，導致瓦斯罐過熱而爆炸。

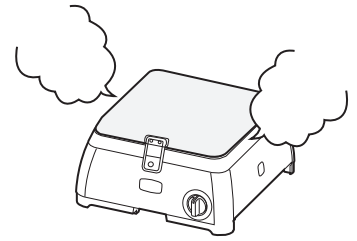

2.關於使用卡式瓦斯罐及其使用法



警告(WARNING)



不要把它放在有熱氣的地方

請勿將瓦斯罐放在產生熱空氣的設備周圍，例如風扇加熱器或烤箱，或放在有熱氣的地方。熱氣升高會導致瓦斯罐壓力升高並引起爆炸。



避免火源和陽光直射

避免火源、陽光直射、室內和車內，並帶蓋存放在40度以下低濕度的通風良好的地方。避免放置於有鹽或冰箱的地方。請勿攜帶裝有瓦斯罐的設備。

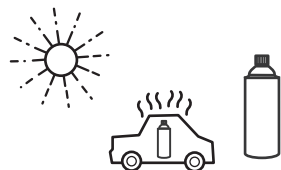

卡式瓦斯罐嚴禁放入火中

過熱而爆炸將導致重大事故。與可燃燒的垃圾混在一起很危險。



瓦斯罐的瓦斯使用完後請廢棄

1. 搖晃瓦斯罐還有沙沙的聲音代表瓦斯有殘留一定要完全用完或者在沒有火的通風良好的地方按壓閥桿（尖端），以除去剩餘的氣體。

2. 使用完畢後，將其他垃圾分開，按當地規定單獨處理。如果氣體殘留在瓦斯罐中，則清潔車會有發生火災危險。



3.使用上的注意



警告(WARNING)



請勿改裝或拆卸

不要任意改造。此外，除維修技術人員外，請勿拆卸或維修。可能會導致意外事故、故障或火災，例如一氧化碳中毒死亡或瓦斯洩漏。

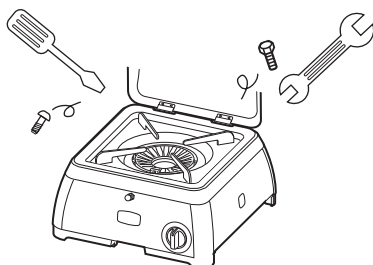

請勿在熄火後還在高溫狀態立即將本產品收納存放

存在因而熱變形、火災和燒傷的風險。



使用後請勿馬上蓋上蓋子

熱量可能會滯留在本體內部，導致瓦斯罐過熱而爆炸。

在關閉蓋子之前讓每個部件充分冷卻。

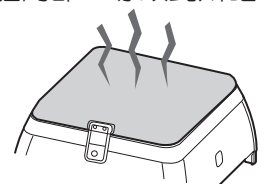

⚠ 注意(CAUTION)



使用專用卡式瓦斯罐

對於卡式瓦斯罐，建議使用卡旺系列品牌的卡式瓦斯罐。



請勿將卡式瓦斯罐存放在會掉落的地方。可能會因掉落而導致損壞，瓦斯洩漏而產生著火。



請勿使用產生強力衝擊而變形的瓦斯罐。



請勿故意吸入瓦斯罐內的瓦斯。它可能會傷害人體。

注意

- 請務必閱讀卡式瓦斯罐上標示的注意事項。
- 不定時檢查所保管的卡式瓦斯罐，如有生鏽，應檢查是否有瓦斯漏氣，並儘快用完。
- 使用時取下瓦斯罐蓋，存放時只需將瓦斯罐蓋推入即可。
- 除了在使用過程中點火和使用後熄滅外，還要確保它在使用過程中也能正常燃燒。

4.使用場所注意事項



警告(WARNING)

請勿在以下場所使用，否則可能引起火災。



附近有易燃物品（汽油、煤油、瓦斯等）的場所

有因著火而發生爆炸的危險

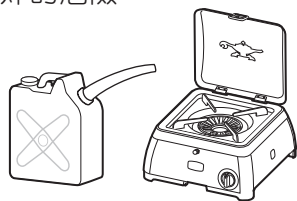

有掉落物體危險的地方

炊具著火或翻倒有燙傷的危險。

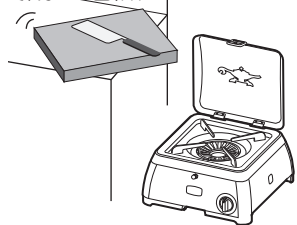

炎熱的地方

過熱會有爆炸的危險。

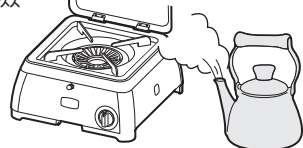

在以下對熱敏感的桌子上使用時，請檢查耐熱溫度、材料等，並充分小心使用。

- 實木板·玻璃桌·烤漆
- 彩繪桌·聚氨酯塗層
- 本產品使用中底部會變得非常熱，如使用合成樹脂或其他熱敏檯面製品，可能會導致檯面開裂、變形、破損或熱損。



請勿放置於靠近窗簾接觸的地方、易燃物品和熱敏物品旁

有因著火而引起火災的危險。

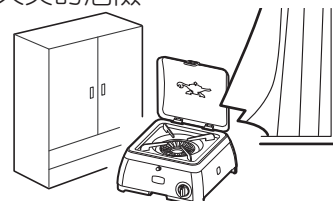

吹風的地方或吸風的地方

風可能導致火焰側向流動或被吸入本體，這可能會燒傷本體或桌子。

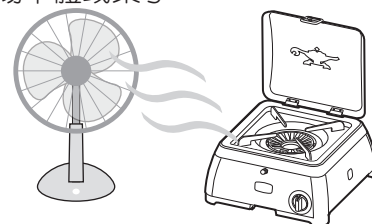

如果有風，使用蓋子遮住朝向本體以防風風吹，火焰可能會被吹滅，導致瓦斯燃氣洩漏。



帳篷內、汽車內等狹窄的地方，或通風不良的地方

周圍的可燃物有引發火災的危險。

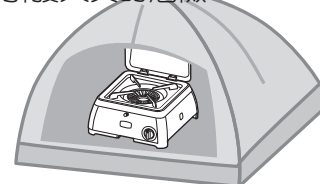



注意(CAUTION)

在戶外使用時，請注意以下事項。



請勿在陽光直射下使用

瓦斯罐可能會因為過熱而產生爆炸。

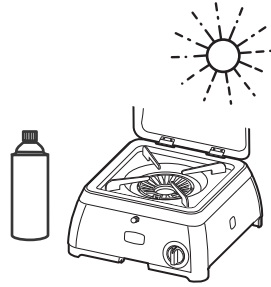

不要在不穩定的地方使用

如果在不穩定的地方使用，爐具設備會有翻倒的危險。

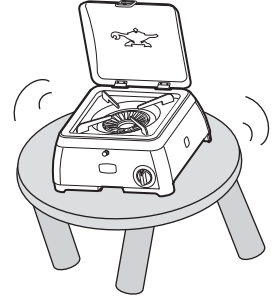

不要在地面炎熱的地方使用

來自地面的熱量可能會使卡式瓦斯罐過熱而引起爆炸。

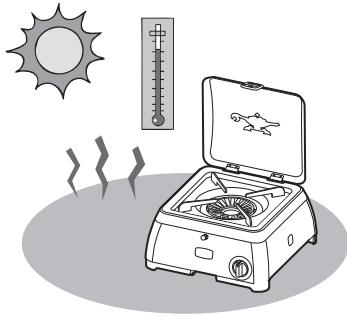

請勿在將爐具使用在底部充滿沙子或石頭的地方使用

散熱性差易使瓦斯罐過熱，可能引起爆炸。

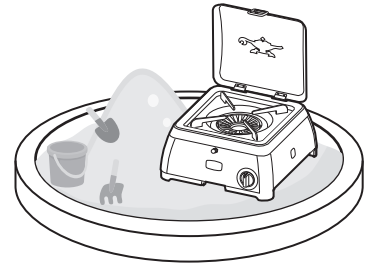

請勿在有強風場所使用

火焰可能被吹滅並可能發生瓦斯洩漏。



請勿用於榻榻米、地毯等易燃物品上面

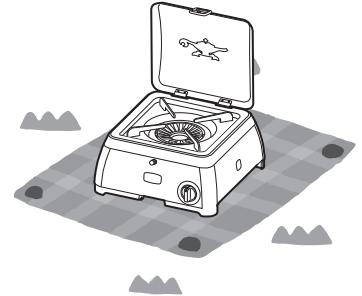

5. 為了防止火災事故和瓦斯事故



警告(WARNING)



請勿在附近使用任何可能著火的物品，

例如備用瓦斯罐或髮膠。
火可能會引發燃燒或爆炸。



禁止讓兒童單獨使用

請勿讓其僅由兒童使用或
兒童可觸及的範圍內使用。

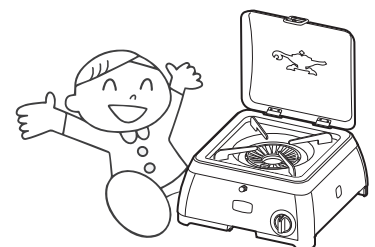

警告(WARNING)



如果發現瓦斯洩漏，請立即熄火

當瓦斯洩漏時，它聞起來像臭掉的洋蔥味。
請勿打開/關閉電器（換氣扇等）或拔下電源插頭，因為它們會被火或火花點燃。此外，請立即執行以下操作，不要使用周圍的電話

- ①立即熄火
☆將旋轉鈕轉到（熄火）方向停止的位置。
- ②取出瓦斯罐
- ③打開窗戶和門讓瓦斯排出（請不要使用換氣扇）

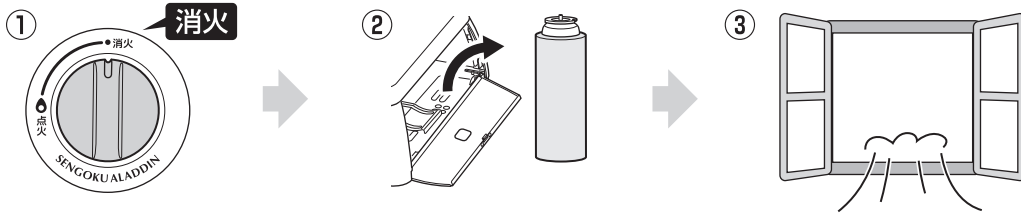

如果瓦斯罐是裝載在本體上，旋轉鈕在未點燃的情況下處於（熄火）以外的位置，會發生瓦斯洩漏，很危險。

不使用時，請務必將旋轉鈕置於（熄火）位置。

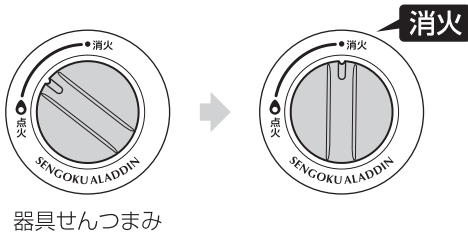

請勿在使用場所周圍放置易燃物或可燃物

使用設備時，請勿將汽油、瓦斯罐或噴霧罐等易燃物品放置在周圍、由於著火或過熱，存在爆炸的危險。

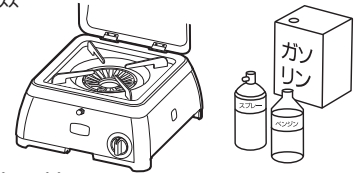

使用中請勿離開爐具

當爐具點火時請不要任意離開或睡著、可能會因可燃物著火而導致意外事故。
離開前一定要熄火、即使您正在打電話或客人來訪，也請把火關掉一次。
特別是烹飪油膩食物時尤其危險。

注意(CAUTION)



家具和牆壁等可燃物需超過下記的距離使用

- 牆壁可能會變熱並引起火災。
- 在木製、玻璃、樹脂和塗漆等不耐熱桌面上使用時，請在設備下方鋪設不易燃絕緣材料。（請注意，使用中的設備底部很燙。）

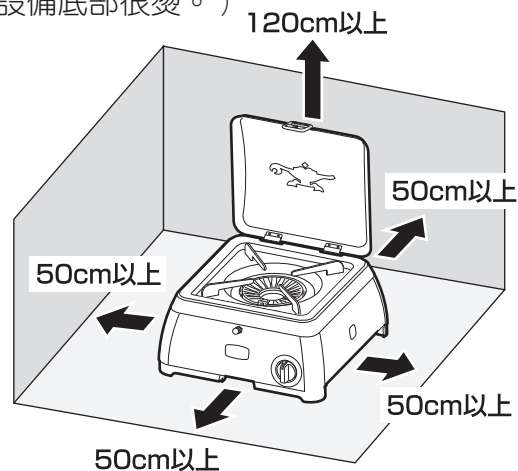

⚠ 注意(CAUTION)



遠離易燃物品

請勿在爐具上或爐具周圍放置易燃材料。此外，請讓易燃材料（家具、家居用品、衣物等）遠離爐具。這些可能是會引起火災的原因。

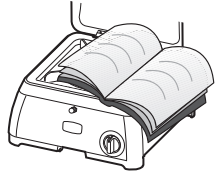

開著火時不要傾斜或移動

如果翻倒，可能會被燒傷或著火。

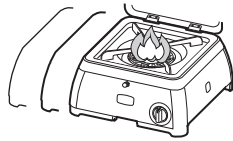

使用大型鍋子時需取下蓋子

鍋子可能會與蓋子觸碰並翻倒。

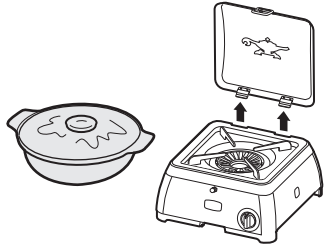

請勿在室內以下場所使用

- 常有東西掉落的場所
- 在易燃材料上，例如報紙和紙板上
- 靠近易燃物品，例如汽油和噴霧罐
- 無煙烘焙機等排氣設備附近

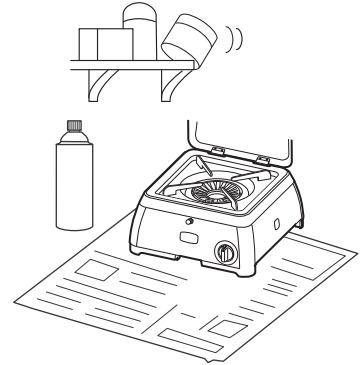

使用過程中手和臉請遠離燃燒火焰

有被火焰灼傷的危險。

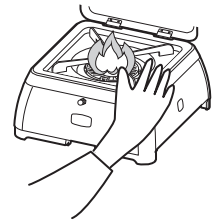

6.關於爐盤、蓋子的處理

注意



不要快速冷卻熱的鍋架、蓋子

突然的溫度變化可能導致法瑯質變形或損壞。

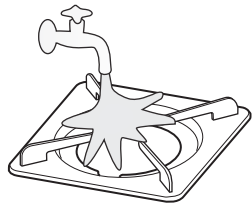

不要直接用手拿取調理中的鍋架、蓋子

鍋架、蓋子很熱，因此有燙傷的危險。請務必使用手套等。

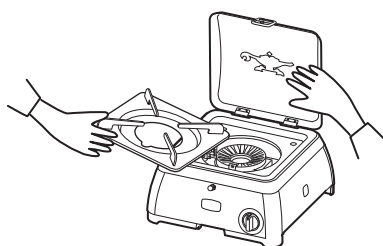

請勿將隨附的鍋架、蓋子用於其他爐灶或電烤架。

鍋架和專用蓋子可能會融化，導致其他爐子和電烤架可能會損壞。

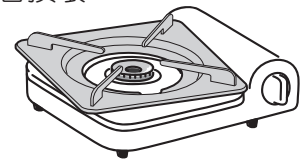

不要將食物留在上面或長時間弄濕。

可能會導致表面處理脫落或生鏽。



⚠ 注意(CAUTION)



請務必在通風（送風、排氣）充分的地方使用。

· 使用中每小時轉動一次或兩次（1 至 2 分鐘）通風風扇或在使用過程中打開窗戶進行通風。在封閉的房間內長時間使用會減少空氣中的氧氣，並因不完全燃燒而導致一氧化碳中毒。

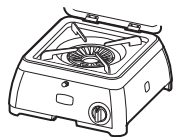

點火確認、燃燒狀態確認

點火時，使用過程中不要從上方看爐頭。有被火焰灼傷的危險。

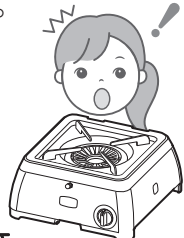

請勿用於烘乾衣物等。

有因燃燒而引起火災的危險。



火焰太小，可能會被風吹滅。

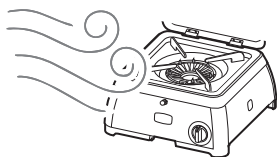

請勿將大鍋放在爐架上或對本體施加過大負載。

可能會因翻落或爐具本體損壞而導致事故。另外，一次烹調大量時，會處於超負荷狀態，並且由於爐具變形或不穩定而有翻倒的危險，這是危險的。

將鍋子等放在鍋架上時，從鍋架正上方慢慢放置。

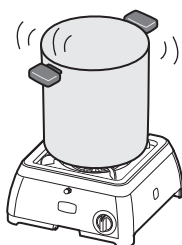

請勿使用附帶的爐盤和煎烤盤（另外販售）以外的其他配件

請勿使用除主體外的任何應用設備，如防風板烤架、鍋接收設備或特殊鐵板。

請勿使用帶有石棉的烤魚架、鐵板、帶有石棉的網架和陶瓷板是危險的，因為它們本身會產生熱量。

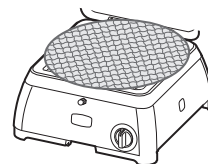

使用過程中或使用後一段時間請勿觸摸

爐具使用時很熱，可能會導致灼傷。

請勿用手觸摸且移動、特別兒童需注意。

對於帶有加熱板的爐具設備，瓦斯罐在使用過程中或使用後一段時間可能會變熱，但這不是故障。

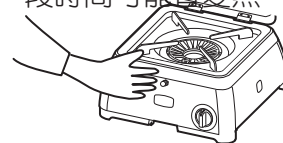

使用鍋底直徑小於15cm~24cm的鍋

如果您使用指定尺寸以外的鍋具，可能會因過熱而引起火災。

☆不要使用不穩定或損壞的鍋子，即使它們在規定的尺寸之內。

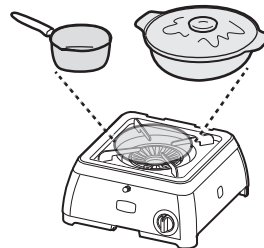

鍋底直徑：15cm~24cm以下

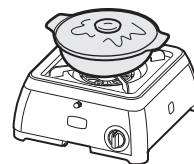

如果鍋子接觸到蓋子，例如大鍋，請在使用前取下蓋子。



為了老舊爐具的使用安全，無論是否使用，在使用前請檢查維修。

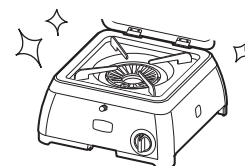

⚠ 注意(CAUTION)



異常時的處理

萬一發生異常燃燒，或發生地震或火災等緊急情況時，不要驚慌，爐具旋鈕至（消火），將瓦斯罐從爐具中取出（故障/異常如何區分及處置方法）請參照第13頁進行處置



搬運爐具時，請等到本體及其他部件充分冷卻後，再持兩端手柄搬運。

合上蓋子並確保用蓋子固定帶固定。如果在蓋子打開的情況下搬運，可能會因翻落而造成傷害或損壞。

注意

- 在點火、熄火、使用過程中不時檢查是否正常燃燒。
如果瓦斯罐過熱，內壓升高，壓力感應安全裝置動作，火災自動滅火，採取以下措施。

觸動壓力感知安全裝置時的處置方法

■壓力感知安全裝置

●當瓦斯罐過熱，罐內壓力異常升高時，瓦斯會自動停止，熄火。
在這種情況下，請參閱(1~7頁) 章節（您應該特別注意的內容），將原因解除，然後按照如下說明進行重置動作。

※由於爐具主體和滴盤鍋架很熱，請等待各部分充分冷卻後再動作。

如何重置壓力感應安全裝置

- ①將旋轉鈕對準（消火）位置
- ②打開壓力感應安全裝置啟動側的瓦斯罐保護蓋，取出瓦斯罐。
- ③按下壓力感應安全裝置的重置桿進行重置。
- ④請使用預備用瓦斯罐。如果您沒有備用瓦斯罐，請等到取出的瓦斯罐冷卻後再使用。
- ⑤點檢後再點火

壓力感應安全裝置重置復位桿

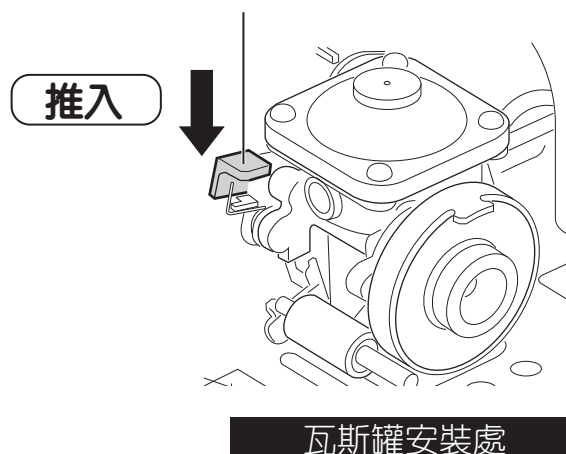

注意

- 如果在啟動安全裝置後再次進行相同的操作，然後檢查並重新點燃，如重新檢查後還有問題的話，請聯繫您購買產品的商店或與我們的客戶服務中心連絡。

各部位的名稱

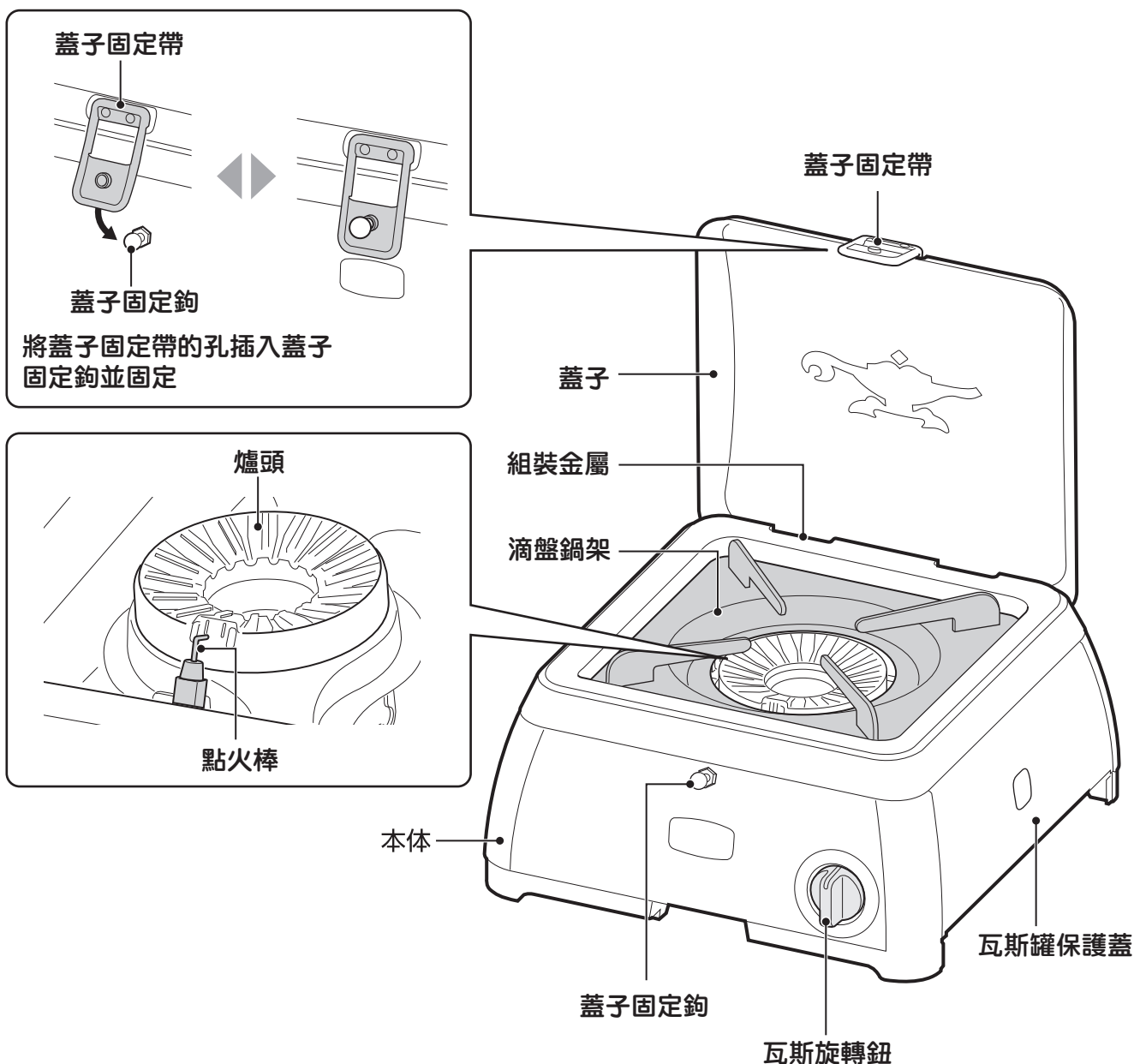

商品資訊

產品名	千石阿拉丁K29A攜帶式卡式爐(單口)		
型號	SAG-K29A	點火方式	壓電點火方式
火力	2.8kW (2419kcal/h)	使用燃料	丁烷氣
連續燃燒時間	約1小時11分 ※1	安全裝置	壓力感知安全裝置(瓦斯通路封閉式)
瓦斯耗氣量	2.8kW (2419kcal/h) 205g/h ※2		
外型尺寸	寬 約30× 深度約41.2×高約35 (cm) (使用時)		
	寬 約30× 深度約31.4×高約16.6 (cm) (收納時)		
商品重量	約3.3kg *不含卡式瓦斯罐		
使用瓦斯罐	建議使用卡旺系列品牌通用卡式罐		

※1... 在 20~25°C 溫度下以最大熱量使用時的估計時間

※2... 在20~25°C的最大熱功率下使用30分鐘的測量值換算為1小時的消耗量

使用前的準備及確認

■安裝地點（使用地點）及周邊防火措施

- 請勿在帳篷、車內、衛生間或浴室等密閉場所使用。
- 請勿在附近有易燃或可燃材料的地方使用，因為有火災的危險。
- 請勿在出入口等強風吹過或人流通過的地方使用。
- 請在水平面上使用。不要在有強烈震動的地方使用。
- 請勿在大型熱源附近使用，例如其他加熱器和火爐。火源的熱量可能會使瓦斯罐因過熱引起爆炸。

■打開/關閉蓋子時

- 在每個部位充分冷卻後再打開和關閉蓋子。
- 搬運爐具本體時，合上蓋子，將蓋子固定帶的孔插入蓋子固定鉤（見右圖）。

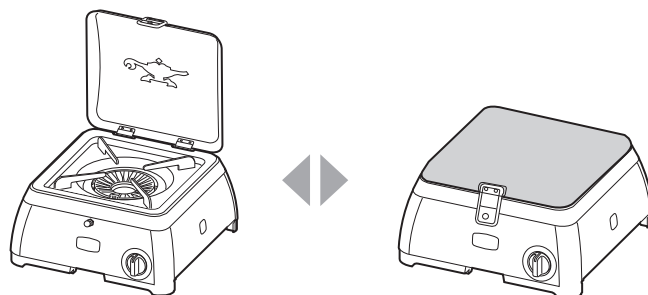

⚠ 警告

- 請勿在蓋子關閉的情況下使用。熱量可能會滯留在爐具本體內部，導致瓦斯罐過熱而爆炸。
- 使用後暫時不要覆蓋。熱量可能會滯留在爐具本體內部，導致瓦斯罐過熱而爆炸。在關閉蓋子之前讓每個零件充分冷卻。
- 在烹飪過程中或熄火後立即不要徒手握住蓋子。有燙傷的危險。
- 如果有風，請轉動爐具，使蓋子擋住風。風一吹，火焰就吹滅了，可能會造成瓦斯洩漏。

⚠ 注意

- 使用較大的炊具時，請務必取下蓋子。

■關於蓋子的安裝和拆卸

- 取下蓋子時，將蓋子打開約 45 度並向上拉。
- 取下蓋子時，請務必以與安裝相反的順序將其插入安裝孔。

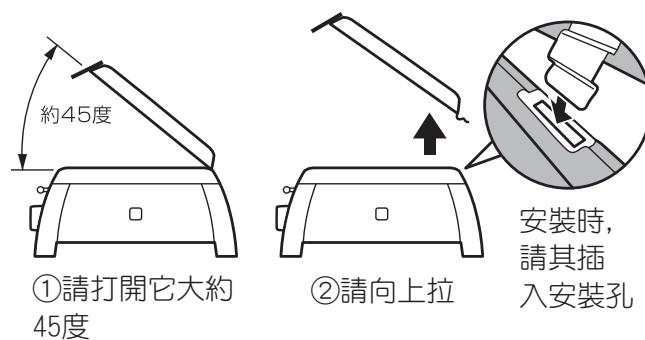

■關於鍋架的安裝/拆卸

- 使用時，請務必使用附帶的滴盤鍋架。
 - 安裝鍋架時，將接收盤凹槽的位置與點火棒的位置對齊。
- *如果鍋架安裝不正確，則存在點火失敗或異常燃燒的風險。

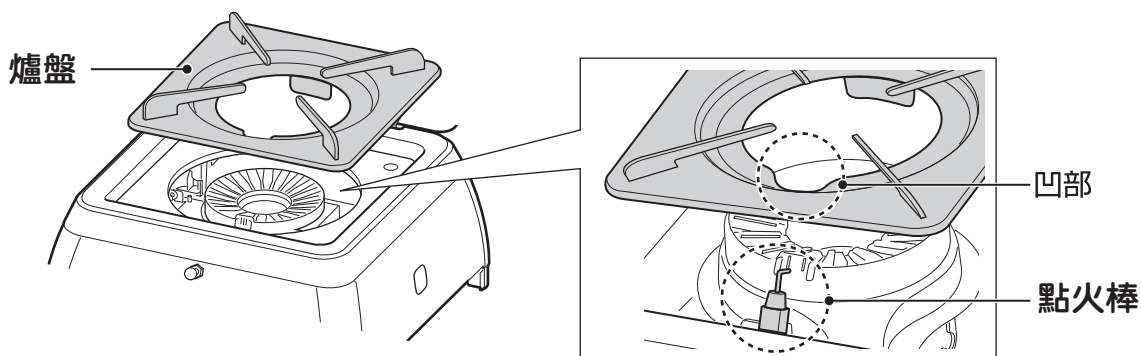

■關於可以使用的鍋子

- 可使用的鍋子大小，鍋底的直徑15cm~24cm未。切勿使用市售的鐵板。容易導致爐具的內部熱量升高，瓦斯罐可能會過熱而爆炸。

正確的使用方法

警告

- 請勿使用您認為已損壞或損壞的任何物品。
- 如果瓦斯罐沒有牢固連接，瓦斯可能會洩漏並引起火災。
- 如果瓦斯罐在安裝後仍發出(咻~)的聲音和有瓦斯氣味，則說明它沒有完全安裝好。請小心重新安裝。如果安裝不正確，可能會導致燙傷或事故。
- 如果您聽到(咻~)的噪音並且瓦斯洩漏沒有停止，請不要使用它，並要求檢查和維修。在洩漏的瓦斯完全排出之前，請勿使用火或電器。

注意

- 請務必將爐具接收導板的凸部與瓦斯罐上的凹槽對齊。
 - 如果在未點燃時將旋轉鈕設置在(消火)以外的位置，則會散發出未經處理的氣體，這是很危險的。
 - 如果瓦斯罐是冷的，熱量會減少。
- 請使用存放在40度以下溫暖地方可以的話請使用新的瓦斯罐。

如何安裝瓦斯罐

※安裝瓦斯罐前，確保旋轉鈕處於(消火)位置。

1. 向消火方向轉動旋轉鈕，直到停止關閉儀器。

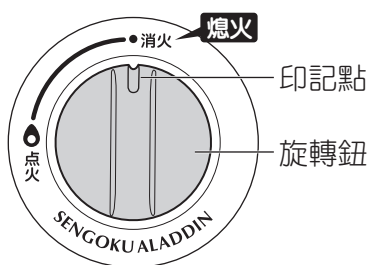

2. 打開本體的瓦斯罐保護蓋

•將手指插入瓦斯罐保護蓋蓋上的孔中以將其打開。

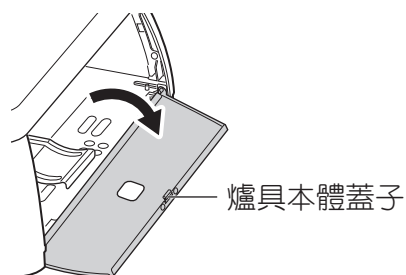

3. 瓦斯罐的安裝及容器蓋的關閉

①將瓦斯罐放在主體內部的瓦斯罐架或熱導板上，凹槽口朝上。

☆在安裝瓦斯罐安裝處(左)時，將瓦斯罐的罐脰貼在組裝部

②慢慢地插入瓦斯罐的凹槽口，直到它碰到瓦斯罐，

同時將它與爐具接收導軌的凸部對齊

☆瓦斯罐接收部是磁鐵型的。確保瓦斯罐牢固地固定在磁鐵上。

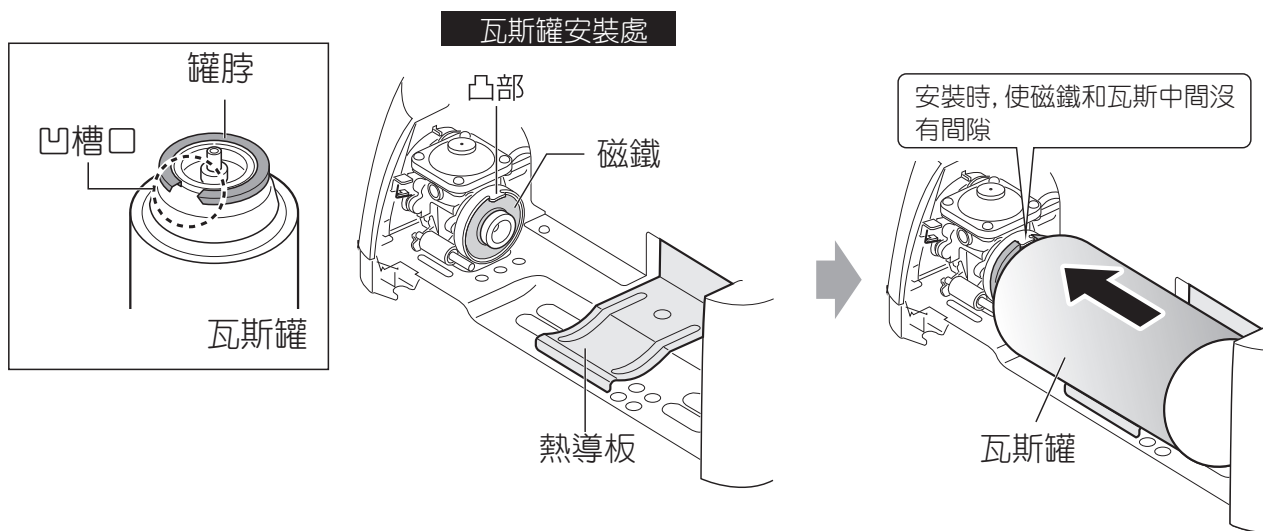

4.關閉瓦斯罐保護蓋

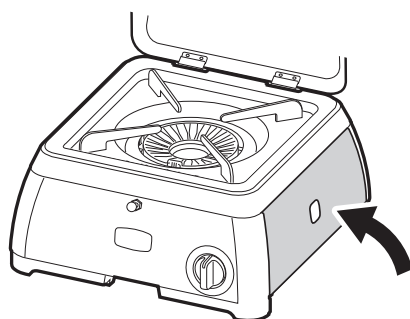

■點火的使用方法・火力的調解方法

※點火前安裝鍋架。

1.朝點火方向緩慢轉動旋轉鈕

・它發出“嘎查”聲並點燃。

・如果沒有立即點燃，請反復點燃。

※如果旋轉鈕在未點燃的情況下留在點火位置，則會散發出未經處理的瓦斯，這是危險的。請務必確認爐頭是否已點燃。

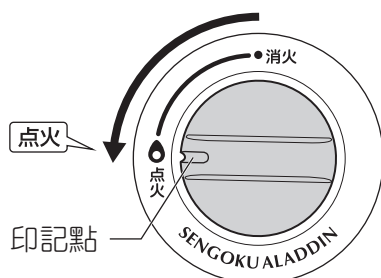

2.調整火力

・向（點火）方向轉動旋轉鈕可增加火力，向（消火）方向轉動可減弱火力。

由強火轉為弱火時，緩慢轉動旋轉鈕。

※在弱火下使用時要特別小心風。

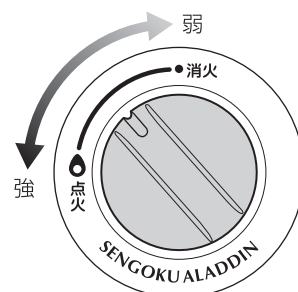

■熄火的方法

1.向（消火）方向轉動旋轉鈕，直到轉不動為止

※請一定要確認火是否已熄滅

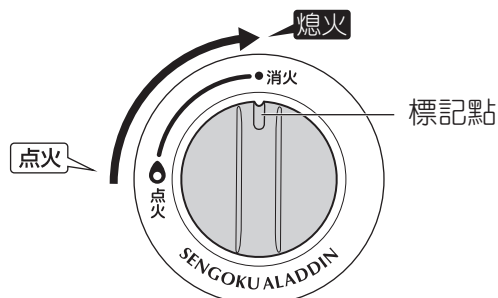

■如何取出瓦斯罐

1. 在打開瓦斯罐保護蓋之前，將爐具旋轉鈕對準（消火）位置。

2. 慢慢取出瓦斯罐並關閉瓦斯罐保護蓋。

※使用後一段時間會很熱
安裝或拆卸瓦斯罐時請
注意不要觸摸它

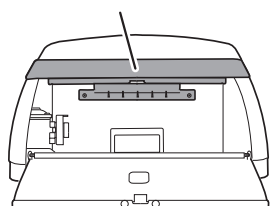
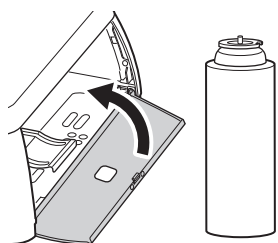

■卡式瓦斯罐的保管方法

1.如果瓦斯殘留在瓦斯罐中，請用瓦斯罐蓋將其蓋好，並將其存放在溫度為 40 度以下的地方。

*請勿放置在火爐、暖爐等其他熱源附近。

*請勿將用過的瓦斯罐投入火中。

2.為防止發生危險，請取出瓦斯罐並再次點燃以燃燒剩餘的瓦斯。

※即使拆下瓦斯罐，配管中也會殘留少量瓦斯。

※長時間不使用時，請參照第14頁的「保管（長期間不使用時）」

日常檢查和維護

⚠ 注意

- 請務必進行日常檢查和維護。請勿使用任何似乎已損壞或損壞的物品。
- 請務必戴上橡膠手套以保護您的手和手指
- 請不要清洗機器本體。如果水進入瓦斯通道，可能會阻止瓦斯流出或導致生鏽。
- 檢查和維護時務必取下卡式瓦斯罐。
- 請等待爐具完全冷卻後再進行檢查和維護。
- 切勿拆卸瓦斯的通路...等。
- 當煮東西溢出時。一定要清潔爐頭。
- 熄火後還是非常高溫，所以不要將水倒在爐盤或蓋子上。熱水和油可能會飛濺並導致灼傷。

檢查	維護的方法	注意
有無溢出	用擰乾的布擦去任何溢出物。如果污垢難以清除，請用中性清潔劑清潔，然後用乾布徹底擦乾。	清潔時，不要移動瓦斯管（銅管）。
爐頭堵塞	用金屬刷或細錐子將其清潔乾淨。	可能導致燃燒不完全或火焰不均勻。請經常保持燃燒器的清潔。
點火棒上的污垢 (無法點火時)	用乾布擦去點火棒上的污垢。 (此時不要移動點火棒的位置。)	可能會導致點火失敗。清潔時，如果按點火方向操作旋轉鈕，可能會觸電。
爐具本體的髒污	用乾布擦拭乾淨。如果污垢難以去除，可用中性清潔劑清潔，然後用乾布將水徹底去除。	使用稀釋劑、去漬油、去漬粉等可能會損壞表面。另外，用尼龍毛刷或金屬毛刷摩擦會損壞爐具本體和瓦斯罐。
鍋架和蓋子上有污垢	使用後，請務必將其取下並用合成廚房清潔劑（餐具和炊具用）稀釋的溫水清洗。洗滌後，徹底沖洗並用乾布擦乾去水。	油或湯汁沒處理會加速腐蝕，請勿使用稀釋劑、去漬油、百潔粉、尼龍毛刷、金屬毛刷等會有傷痕。

如何識別故障/異常以及如何處理它們

原因 \ 現象	現象										處置方法	參照ページ
	很難點火或無法點火	爐頭沒有火焰	或黃火	火焰不穩定出現紅火	出火不均勻	火焰微弱	出現瓦斯臭味	使用中熄火	無法熄火	無法入罐		
使用其他廠牌的瓦斯罐	●								●	●	建議使用卡旺系列品牌卡式瓦斯罐	—
瓦斯不足	●	●				●		●			更換新卡式瓦斯罐	—
點火棒有髒汙或水分附著	●										擦去污垢和水分	—
爐頭火焰堵塞	●	●	●	●	●						用金屬刷等去除堵塞處。	13
點火操作不當	●					●					執行正確的點火操作	12
噴嘴堵塞	●	●	●		●		●				要求檢查和維修	—
旋轉鈕故障	●					●		●		●	要求檢查和維修	—
壓力感知安全裝置故障	●						●				排除原因後再度重置	8
點火裝置故障	●										要求檢查和維修	—
旋轉鈕不能全開						●		●			完全打開旋轉鈕	—
旋轉鈕不能轉到（熄火）									●		將旋轉鈕設置為（熄火）	—
卡式瓦斯罐裝置不良	●					●			●	●	正確設置卡式瓦斯罐的導軌	11
本體主機變形（歪）									●		要求檢查和維修	—
磁鐵上面附著鐵片、鐵粉									●		用膠帶將鐵片、鐵粉去除	—

是故障嗎？當你這麼想的時候

如果出現以下任何一種現象，請排除原因並正確使用產品。

現象	原因	處理方法
點火困難 ●火星四散無法點燃 ●火星微弱或難以點燃	1) 點火棒跟爐頭的間隔不對齊 2) 水滴附著在電極的白色部分（陶瓷）上或變髒。	●如果點火棒與爐頭之間的距離發生偏移，火星將不會飛散或向另一個方向飛散，導致點火不良。調整火花飛行的方向。 ●由於濕氣和污垢而導致漏電需去除髒汙
在使用過程中，即使瓦斯罐內仍有氣體，火也熄滅了。	因使用異常，瓦斯罐溫度升高，會導致 壓力感應安全裝置作動 。	●請參照第8頁「觸動壓力感知安全裝置時的處置方法」

保管（長時間不使用時）

- 請務必從機器中取出卡式瓦斯罐並按原樣操作點火裝置，以燒盡氣體通道內殘留的瓦斯。
- 確保爐具清潔乾燥。
- 待爐具各部分冷卻後，用布擦去各部分的污垢或灰塵，放入儲物盒或袋子中，存放在乾燥處。
- 將取出的瓦斯罐蓋上瓦斯罐蓋，存放在40°C或以下通風良好、乾燥的地方。
- 經常檢查存放的瓦斯罐，注意防止生鏽。
- 切勿將其存放在火爐等其他熱源附近。

注意

切勿將瓦斯罐放置或留在機器中。請務必將它們分開存放。

售後服務

■ 在要求提供服務（檢查、修理）前

- (1) 請再確認一遍“故障異常的區分和處理方法”“此種情況非故障”項目。
- (2) 確認後，依然有故障或者不明情況的時候，請不要自己修理，請到購買的商店或者打客服專線進行詢問。
- (3) 除了保證書注明的免費維修服務以外，其餘都為收費維修服務。

■ 關於維修用的性能零件最低保存期

- 維修用功能零件的最低保存期是設備生產後5年以內。
- 維修用功能零件是指維持設備性能所必需的零部件。

通用卡式瓦斯罐的購買：

請到各大五金賣場或其他量販通路購買（卡旺系列品牌卡式瓦斯罐）。

申請售後服務時

請到購買商品的商店或打客服專線0800-730037進行諮詢。

關於客人的個人資訊的保護

對於獲悉的客戶資訊將會依照本公司的個人資訊保護方針實施管理。除非得到客戶的同意或者在業務委託時及基於法律的需要，此外不會將其提供給第三者。

【使用目的】獲得的個人資訊，我們會用於與商品及服務相關的溝通、諮詢及修理等用途。並且基於此目的，本公司及關係單位可能涉及到上述個人資訊。

【業務委託時】在上述的目的範圍內委託相應的業務時，對於被委託方，將切實地實施、監督等同於本公司的個人資訊保護措施。

對銷售商的要求 在下列的保證書內，填寫必要的事項後，將其交給用戶。

SENGOKUALADDIN 攜帶式卡式爐(單口)保修卡

◎購買時間和購買商店名稱沒有填寫的保修卡無效。請一定要確認是否登記，沒有登記時請向購買的商店提出申請。爐具寄送回販賣處或經銷商維修之運費將由客戶方負擔。

◎本保修書不會再次發行，請妥善保管。

免費維修範圍

1. 在按照使用說明書和本體上的注意標籤標注的注意事項正常使用狀態下使用時，在保修期內出現故障時，可以向購買的商店申請免費修理服務。但是去遠離本土或者較遠的地方維修時需要支付運費。
2. 在保修期內發生故障接受免費維修時，請攜帶商品和本保修書，根據提示，到購買的商店申請修理服務。
3. 搬家時請事前向購買的商店諮詢。
4. 如為贈品取得，而本說明書上登記的購買商店不提供免費維修的情況下，請向本公司進行諮詢。
5. 在保修期內以下情況為有償維修服務。
 - (1) 因使用錯誤、改造或修理不當而引起的故障或損傷。
 - (2) 購買後因掉落、搬家、搬運等引起的故障或損傷。
 - (3) 因火災、地震、水災、打雷等其他天災以及公害和異常電壓等外部因素而引起的故障或損傷。
 - (4) 因業務使用、或者用於車輛船舶等一般家庭以外用途時，引起的故障或損傷。
 - (5) 本說明書沒有提及的場合。
 - (6) 本說明書沒有登記購買年月日、用戶名、購買店名或者相關資訊被篡改時。
6. 本保修書僅限於台灣國內有效。(Effective only in Taiwan)
7. 本保修書不會再次發行，請妥善保管。

◎在本保修書約定的免費維修時間、條件等前提下實施免費維修。因此根據本保修書，保修書的發行者以及以外的從業人員並沒有限制顧客在法律上的權力，關於保修期外的修理，若有不明，請向購買的商店諮詢。

◎關於保修期後的修理以及修理專用配件，詳情請參考售後服務一項。

型 式

SAG-K29A

保證期間

本 體

1 年

購買日

年 月 日

客 戶

姓名

樣

〒

住址

TEL

銷售商

店名・住所・電話



商品詳細資訊請參考官方網站與搜尋關鍵字

www.sun-wang.com.tw

K-ONE卡旺

搜尋

故障修理時的聯絡方式

關於故障及修理等售後問題，若有不明，請向購買的商店或右側的客服專線聯繫。

上 旺 (股)
客 服 專 線

フリーダイヤル



0800-730037

受理時間：平日9：00～17：00
星期六日及本公司休息日除外

上旺股份有限公司

本社 〒 高雄市仁武區仁心路113巷20號
☎ 07-3730037 0800-730037