

## 使用說明書

## 空氣清淨機

型號 F-PXT70W

本產品為室內專用

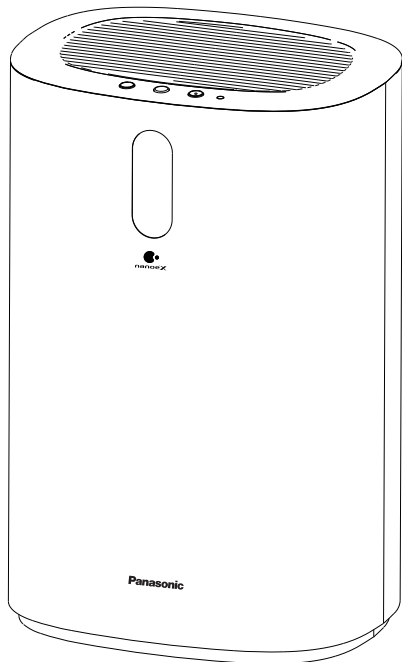

### 目錄

安全注意事項	2~3
設置與使用要求	3~4
產品特徵	4
主要部件名稱	5~6
準備	7~8
使用方法	9~10
• 運轉 關/開 • nanoe® X (奈米水離子)	9
• 風量 • 兒童安全鎖	10
維護保養	11~12
• 清潔方法	11
• 更換過濾網	12
• 長期不使用時	12
更多信息	13
常見問題解答	13
故障排除	14
緊急處理方法	14
售後服務據點一覽表	15
規格	15
另行出售的配件	末頁
限用物質及其化學符號說明	末頁

確認與設置

使用方法

維護保養

其他信息

### 附保證書

感謝您選購Panasonic產品。

使用和維護產品前，請仔細閱讀本使用說明書。

使用前，請務必先閱讀“安全注意事項”（第2~3頁）。

不遵照本說明書進行操作有可能導致受傷或財產損失。

請確認保證書中已填寫“購買日期、經銷商名稱”等信息後，將其與使用說明書一同進行妥善保管。

- 維護保養前先斷電。
- 如果電源線損壞，為了避免危險，必須由製造商、其維修部或類似部門的專業人員更換。
- 本產品不適合有殘疾、智障或精神障礙的人士或缺乏經驗、常識者（包括兒童）維護使用，除非在負責他們安全的人士的看護或指導下使用。兒童應該有人進行看護，以防將產品當作玩具。

為了避免對您或其他人造成傷害或財物損害，請務必遵守本說明書中的安全注意事項。

■ 以下標誌是根據不按指示使用產品所產生的危險或受傷程度進行分類。



### 警告

本標誌所表示的內容為“不遵守的話可能造成人員死亡或重傷”。



### 注意

本標誌所表示的內容為“不遵守的話可能造成人身輕傷或財物損害”。

■ 以下標誌為務必遵守的指示種類。（下列標誌為例子。）



此標誌表示禁止事項。



此標誌表示強制事項。



## 警告



- 移動或存放時禁止拉扯電源線。  
（否則電源線可能會損壞，導致火災或觸電。）
- 禁止損壞電源線或電源插頭。
  - 禁止切割、改裝、過度扭曲、摺紋、擠壓電源線、使電源線靠近熱源以及在電源線上壓放重物等。  
（否則電源線可能會損壞，導致火災或觸電。）
- 禁止使用額定電壓（110 V~ 60 Hz）以外的電源。  
（否則電源線可能會過熱，導致火災。）
- 禁止將手指或金屬物等異物放入進風口、出風口或縫隙中。  
（否則可能會接觸到產品內部，導致觸電或受傷。）
- 禁止用濕手接觸電源插頭。  
（否則可能會導致觸電。）
- 禁止弄濕機體。
  - 禁止在機體上放置水杯等。  
（否則產品可能會短路，導致火災或觸電。）



- 當有以下的任何情況出現時，請立即停止使用本產品並拔出電源插頭。  
（否則可能會導致觸電、起火或冒煙。）  
<異常・故障的例子>
  - 移動電源線時，產品運轉停止。
  - 如果任何控制按鈕故障。
  - 如果斷路器起作用或保險絲燒毀。
  - 如果電源線或電源插頭異常發熱。
  - 如果您發覺有燒焦的異味或異常的聲音、振動。
  - 如果有其他任何異常現象或故障。→ 立即停止運轉，拔出電源插頭，聯繫經銷商或直屬服務站進行檢查、維修。
- 請定期清潔電源插頭。  
（如果電源插頭上有灰塵，濕氣可能會破壞電源插頭的絕緣部分，導致火災。）
  - 拔出電源插頭，用乾布擦淨。
  - 產品長期不使用時，應拔出電源插頭。
- 請將電源插頭完全插入電源插座。  
（如果電源插頭沒有完全插牢，可能會使電源線過熱導致火災或觸電。）
  - 禁止使用已損壞的電源插頭或鬆動的電源插座。



- 禁止擅自拆開或改裝本產品。  
（否則產品可能會異常動作或起火，導致火災或觸電。）  
→ 需要維修時請聯繫經銷商或直屬服務站進行維修。

### ⚠ 注意



#### ■ 禁止放置本產品於以下場所。

- 不平穩的場所。  
(否則產品可能會翻倒, 導致受傷。)
- 浴室等高溫、高濕或會弄濕產品的場所。  
(否則產品可能會漏電, 導致火災或觸電。)
- 廚房等排放油煙的場所。  
(否則產品可能會破裂, 導致受傷。)
- 油或可燃性氣體可能出現洩漏的場所。  
(否則吸入產品內可能會起火, 導致火災。)
- 風口正對動植物的場所。  
(否則可能會導致動物不適、植物風乾。)

#### ■ 禁止使用汽油或其他揮發性混合溶劑擦拭產品, 以及把殺蟲劑噴到產品上。

- (否則產品可能會破裂或短路, 導致受傷、火災或觸電。)

#### ■ 禁止坐、靠本產品。

- (否則產品可能會翻倒, 導致受傷。)
- 有小孩的家庭要多加注意。

#### ■ 禁止在產品出風口處放置物品, 如書本, 衣物等。

- (否則堵塞出風口, 可能會導致冒煙、起火。)



#### ■ 煙熏型殺蟲劑使用時, 禁止運轉產品。

- (否則產品內可能會積聚藥物, 然後從出風口排出, 危害身體健康。)

→ 使用殺蟲劑後, 應先讓房間徹底通風, 然後才可運轉產品。

#### ■ 禁止將點燃的香菸、香燭等可燃物接近產品。

- (否則易燃物可能會被吸入產品內起火, 導致火災。)



#### ■ 請手持電源插頭部位拔出電源插頭。

- (否則電源線可能會損壞, 導致火災或觸電。)

#### ■ 移動產品時

- 請握住產品背面把手, 不可握住進風蓋移動產品。

- (否則可能會發生斷裂滑落, 導致受傷。)

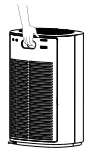

#### ■ 與燃燒器具一起使用時, 需保持空氣流通。

- (否則可能會導致一氧化碳中毒。)

- 本產品不能去除一氧化碳。

## 設置與使用要求

### 在這些場所使用, 非常有效!

#### ■ 針對PM2.5、室內揚塵等。

由於PM2.5、灰塵等容易落到地板附近, 建議將本產品放在房間平坦的地面上。

#### ■ 使房間裡的空氣有效循環。

請將本產品設置在其左右與上方距離牆壁、家具、窗簾等約30 cm以上的地方, 否則污染物難以吸入機體。為了更有效地使用本產品, 請保持產品背部距離牆壁至少30 cm。

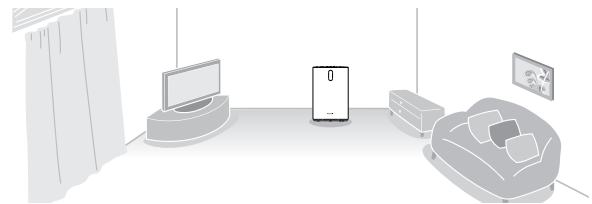

#### ■ 請勿設置本產品於以下場所。

- 陽光直射、被空調吹到或受熱等場所。  
(否則可能會造成變形、老化、變色或誤動作。)
  - 電視機及收音機等物體附近。  
(否則可能會導致影像紊亂以及雜音。)
- 距離1 m以上設置。

#### ■ 在同一場所長時間使用時。

產品周圍的牆壁及地板會髒污, 進行產品維護保養時, 建議改變設置場所。

#### ■ 請勿在產品進風口和出風口處放置障礙物。

- (否則可能會影響產品性能。)

#### ■ 請勿與電視機、收音機等設備使用同一電源插座。

- (電源插頭插入時有可能會產生影像紊亂以及雜音。)
- 請將電源插頭插到其他電源插座上。

#### ■ 請將本產品設置在其左右、上方、後方沒有障礙物的地方。

- (否則污染物難以吸入或氣流會被阻擋難以排出。)

#### ■ 請勿把本產品放置於不平穩的場所, 或不平坦的地面。

- (否則可能會產生震動。)

# 設置與使用要求

- 請勿在產品上放置物品。  
(否則產品可能會誤動作或故障。)

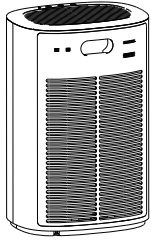

## 產品特徵

### 高效“HEPA多功能過濾網”給您帶來清新潔淨的空氣

- 配備PM2.5濃度數字顯示，時刻了解室內PM2.5的污染情況
- 搭載nanoe<sup>®</sup> X(奈米水離子)技術

#### ■ 關於nanoe<sup>®</sup> X (奈米水離子)

- 所謂nanoe<sup>®</sup> X(奈米水離子)，是通過施加高電壓來分離水分子而產生的帶電淨水粒子。
- nanoe<sup>®</sup> X(奈米水離子)特點：水分含量多、顆粒小、穩定性高等。
  1. 水分含量多（水分含量為一般負離子的含水量的1000倍）。
  2. 顆粒小（大小約為5 nm~20 nm（納米），可滲透到纖維及角質層深處）。
  3. 穩定性高（比一般負離子穩定性高6倍，覆蓋距離高達10 m以上）。
  4. 羥自由基多（每秒產生羥自由基達48000億個）。
  5. 弱酸性（具有與髮質和皮膚接近的弱酸性特性）。上述特點均經過SGS通標標準技術服務有限公司檢測。

注：nanoe<sup>®</sup>和nanoe<sup>®</sup>標記為松下電器產業株式會社商標。  
nanoe<sup>®</sup> X 是含有nanoe<sup>®</sup>10倍量的羥自由基的微粒子離子。



# 主要部件名稱

## 正面

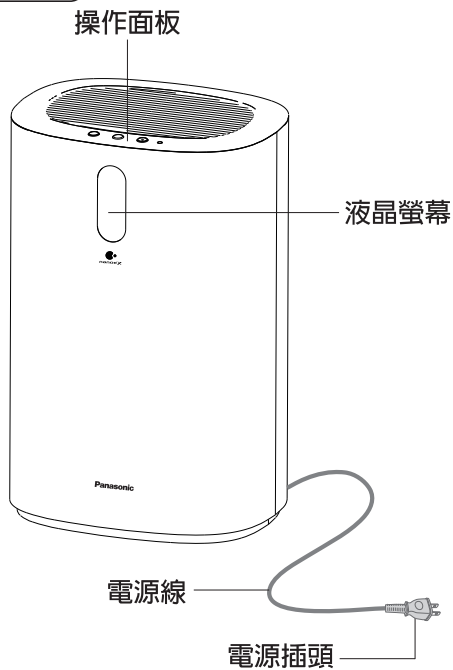

## 背面

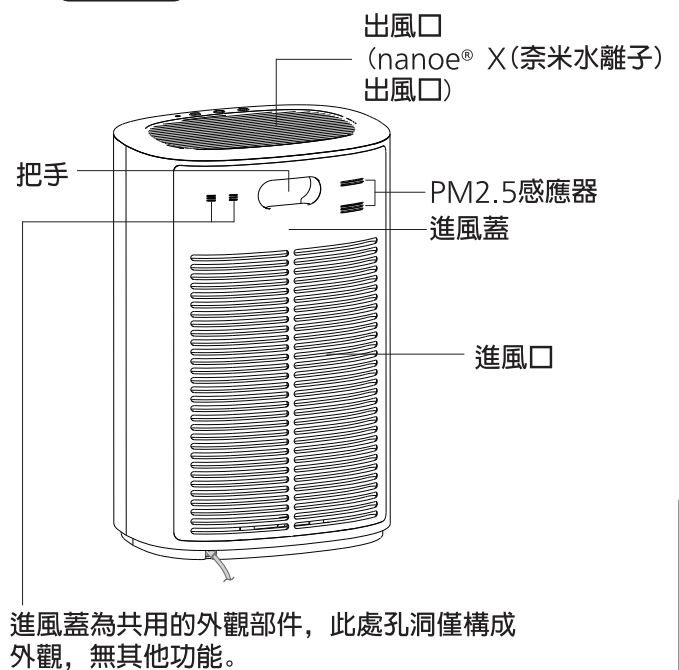

確認與設置

## 操作面板

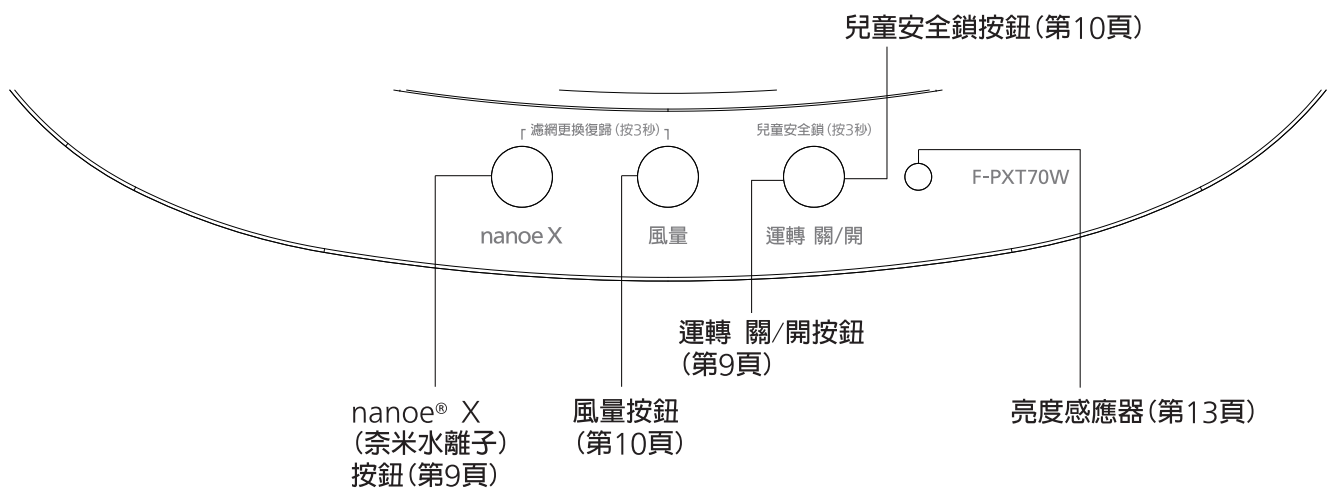

# 主要部件名稱

## 液晶螢幕

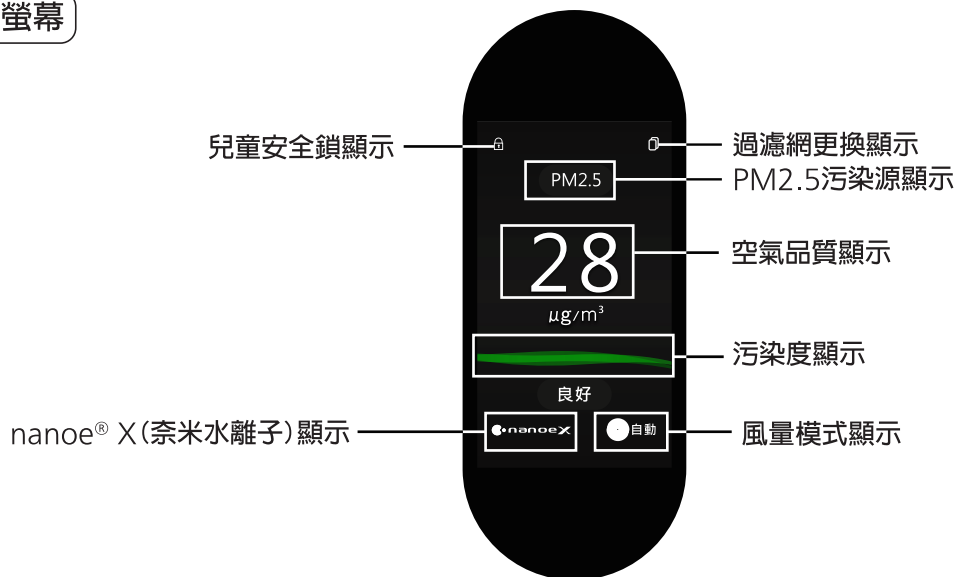

### ■ 兒童安全鎖顯示

兒童安全鎖圖標  亮起，表示兒童安全鎖開啟

### ■ 過濾網更換顯示

過濾網更換圖標  亮起，提示需要更換過濾網 (第12頁)

### ■ 空氣品質顯示：

- PM2.5數字顯示 (用數字顯示)
- PM2.5濃度
  - 當實測PM2.5濃度小於600  $\mu\text{g}/\text{m}^3$ ，PM2.5濃度顯示為實測值。
  - 當實測PM2.5濃度等於或大於600  $\mu\text{g}/\text{m}^3$ ，PM2.5濃度顯示為600  $\mu\text{g}/\text{m}^3$ 。

### ■ 污染度顯示：

- 柔和的曲線 根據空氣狀態來改變顏色(綠/橘/紅/紫)
- 當PM2.5感應器偵測PM2.5濃度 $\leq 35 \mu\text{g}/\text{m}^3$ 時，污染度顯示綠色。
- 當PM2.5感應器偵測PM2.5濃度為 $36 \mu\text{g}/\text{m}^3 \sim 53 \mu\text{g}/\text{m}^3$ 時，污染度顯示橘色。
- 當PM2.5感應器偵測PM2.5濃度為 $54 \mu\text{g}/\text{m}^3 \sim 70 \mu\text{g}/\text{m}^3$ 時，污染度顯示紅色。
- 當PM2.5感應器偵測PM2.5濃度 $\geq 71 \mu\text{g}/\text{m}^3$ 時，污染度顯示紫色。
- 污染度顯示的是當前液晶螢幕上的空氣品質狀態。

### ■ nanoe<sup>®</sup> X (奈米水離子) 顯示

nanoe<sup>®</sup> X (奈米水離子) 圖標  顯示提示產生nanoe<sup>®</sup> X (奈米水離子)，在所有運轉模式下，均會產生nanoe<sup>®</sup> X (奈米水離子)，除非將nanoe<sup>®</sup> X (奈米水離子) 功能關閉。(第9頁)

### ■ 風量模式顯示

- 自動: 
- 靜音: 
- 中速: 
- 急速: 

注：空氣品質顯示僅供參考，根據使用環境的不同，顯示會有差異。

■ 初開機或急速淨化至PM2.5濃度達到穩定時，PM2.5濃度顯示可能存在一定差異。

■ 即使將兩種產品放在同一空間，也可能因空氣循環而測量出不同的PM2.5濃度。

- PM2.5感應器周圍的氣流可能導致PM2.5濃度會有差異。
- 在以下室內環境中使用時，可能導致PM2.5濃度會有差異。
  - 有沙發、床、地毯，清潔劑、潮濕、煙霧、香料、化妝品、香水、昆蟲、寵物等。
  - 靠近施工現場、路邊、工廠、出入口、窗戶、通風裝置等。
  - 烹飪或使用加濕器、噴霧劑或其他產生蒸氣或細微粉塵的產品等。



# 準備

## 開機準備

### 1 填寫開始使用日期。

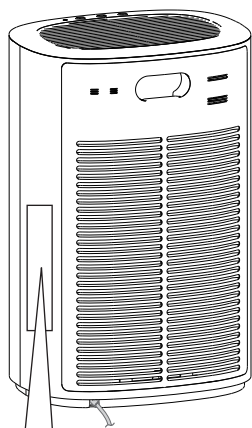

■ HEPA多功能過濾網的更換時間  
● 約2年1次  
更換用HEPA多功能過濾網  
型號 F-ZXTP70W  
開始使用日期：

■ 脫臭過濾網的更換時間  
● 請在脫臭功能消失時更換過濾網(約2年1次)  
更換用脫臭過濾網  
型號 F-ZXTD70W  
開始使用日期：

#### 提示事項

開機準備前請務必先閱讀第2~4頁。

## 安裝過濾網

### 2 從塑膠袋中取出脫臭過濾網。

① 抓住進風蓋的把手下部向外拉出，取下進風蓋。

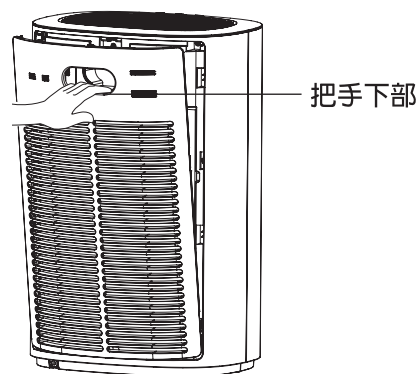

#### 提示事項

取下進風蓋時請用手固定本體。

② 分別水平取出過濾網(2種)。

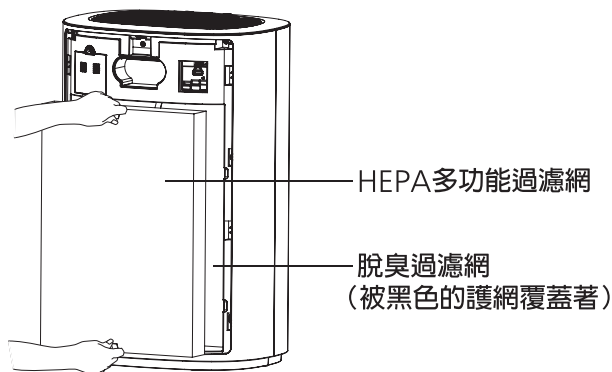

#### 提示事項

初次使用時，請連同塑膠袋一起取出脫臭過濾網。

③ 從塑膠袋中取出脫臭過濾網。

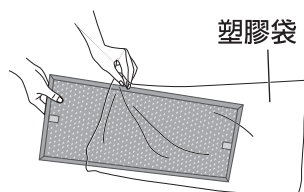

#### 提示事項

請勿取下脫臭過濾網上黑色的護網。

## 安裝過濾網

## 接通電源

### 3 安裝過濾網(2種)和進風蓋。

- ① 安裝脫臭過濾網。  
(有內外之分，帶把手面朝外，沒有上下之分。)

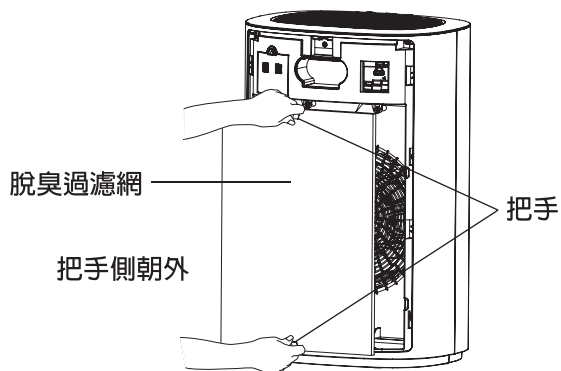

- ② 安裝HEPA多功能過濾網。  
(有內外之分，帶把手面朝外，沒有上下之分。)

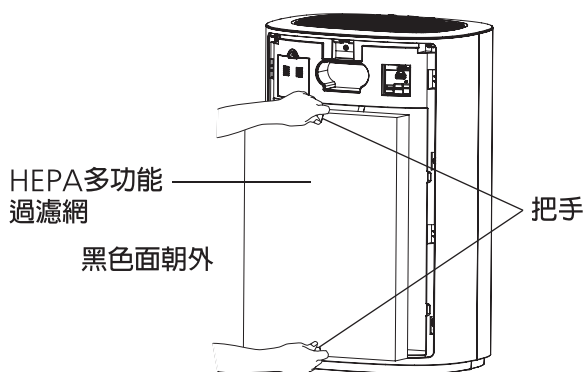

- ③ 安裝進風蓋。  
將進風蓋底部與後蓋底部凹槽(2處)對齊扣入，然後推入進風蓋上部扣位(3處)。

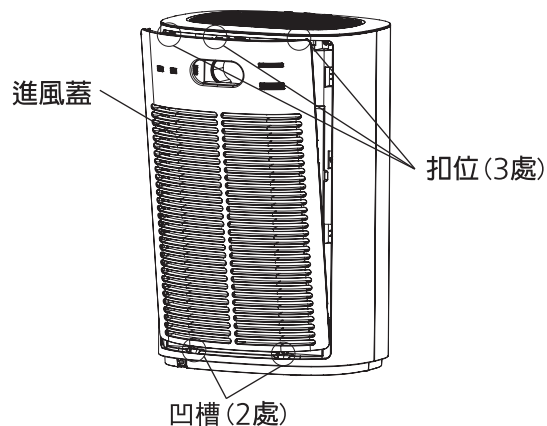

#### 提示事項

使用前請務必安裝進風蓋。

### 4 插入電源插頭。

(插入前，請擦乾電源插頭及手上沾的水。)

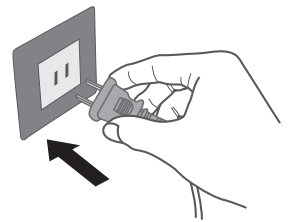



# 使用方法

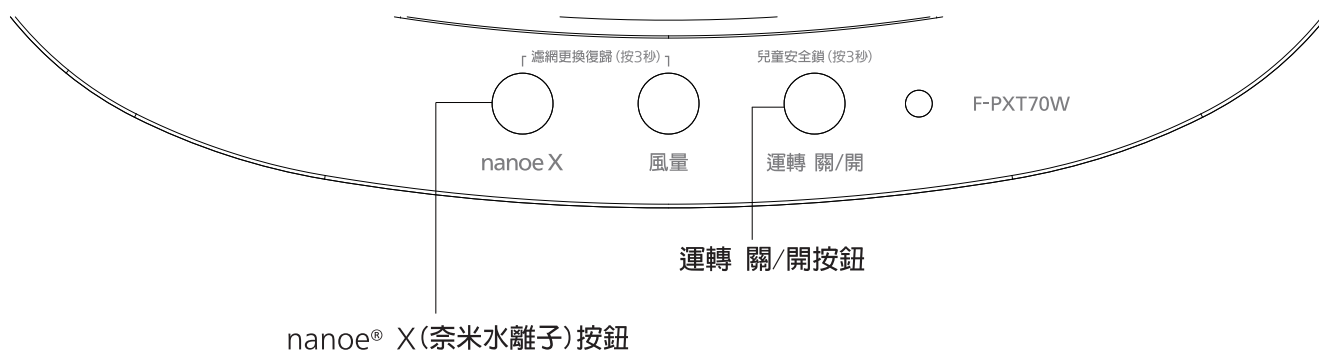

## 運轉 關/開



### 開始或停止運轉產品。

按下按鈕產品開始運轉，液晶螢幕亮起，再次按下按鈕，產品停止運轉，液晶螢幕熄滅。初次運轉時以風量自動模式運轉。



#### 提示事項

- 如果產品運轉時斷電了，當再次來電時，產品將自動重啟並以斷電時的模式進行運轉。

## nanoe® x(奈米水離子)



### 開始或停止nanoe® X(奈米水離子)功能。

- 按下按鈕，開始nanoe® X(奈米水離子)功能，液晶螢幕中  圖標顯示。再次按下按鈕，關閉nanoe® X(奈米水離子)功能，液晶螢幕中  圖標消失。

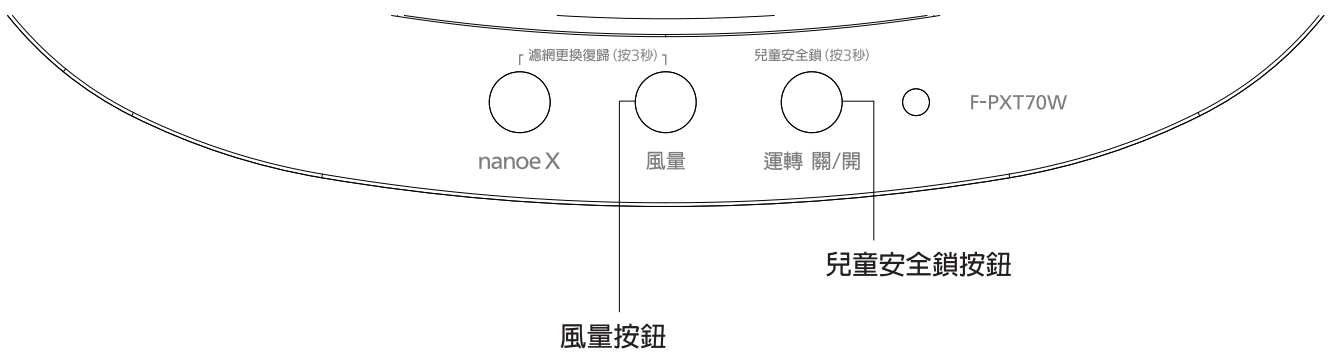

# 使用方法



## 風量



### 選擇合適的風量淨化空氣。

產品運轉時，每按一下 ，液晶螢幕中的風量模式顯示將按下圖順序進行切換。  
如果按下  按鈕，產品可停止運轉，再次按下此按鈕後，產品將以停止前的模式運轉。

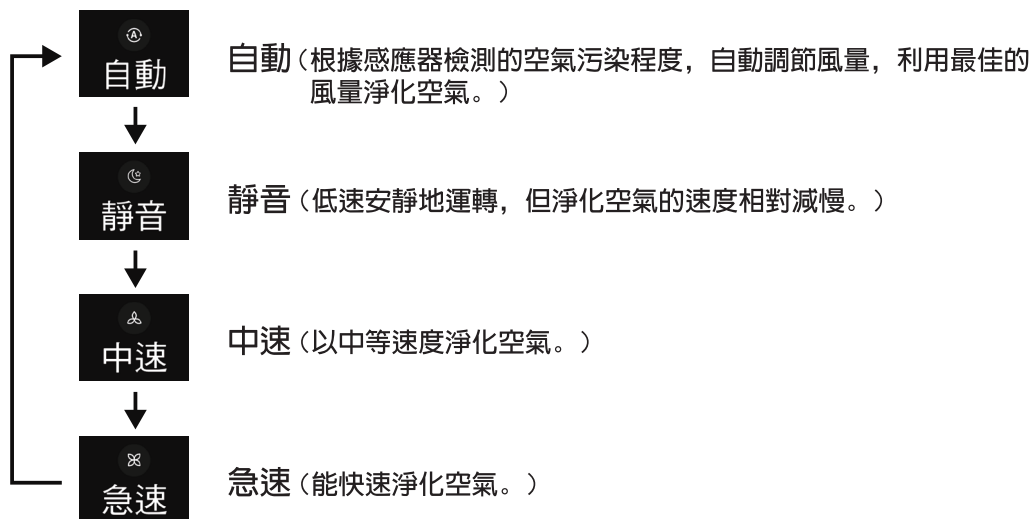



## 兒童安全鎖

兒童安全鎖 (按3秒)



### 防止兒童誤操作。

按此按鈕3秒，液晶螢幕中  圖標顯示，兒童安全鎖設置完成。  
設置後，此按鈕以外的其它按鈕將無法操作，並發出“BI-BI-”的聲音。  
■ 再次按3秒，取消兒童安全鎖設置，液晶螢幕中  圖標消失。

# 維護保養

## 提示事項

■ 請勿使用如下所示的洗滌劑。



- 使用經過化學處理的抹布時，請務必按說明操作。
- 進風蓋及過濾網的拆卸及安裝方法見第7~8頁。

## 警告

❗ 維護保養產品前，請務必拔出電源插頭。  
(否則產品可能會突然運轉，導致觸電或受傷。)

- 請勿隨意擺放拆卸的零件。  
(否則可能會絆倒路人或造成零件損壞。)
- HEPA多功能過濾網未安裝時，請勿使用本產品。  
(否則將失去除塵效果，灰塵進入產品內將造成故障。)
- 脫臭過濾網未安裝時，請勿使用本產品。  
(否則將失去脫臭效果。)

## 清潔方法

### 出風口 <約每月1次>

先用吸塵器等去除灰塵，再用充分擰乾的軟布擦拭污漬

- 請勿使用粗布擦拭或過度用力擦拭，否則會損傷表面。
- 清潔後，晾乾機體再運轉產品。

### 脫臭過濾網

無需進行維護保養

- 如果脫臭過濾網周圍附著塵埃時，請用吸塵器等吸出清除。
- 請勿水洗。

### HEPA多功能過濾網 <約2周1次>

用吸塵器等去除黑色面(正面)的灰塵

- 請勿用力按壓，否則過濾網可能會受損。
  - 白色面(背面)無需進行維護保養。
  - 請勿水洗。
- 毛刷吸嘴或縫隙吸嘴
- 墊上報紙等物品，以免灰塵弄髒地面。

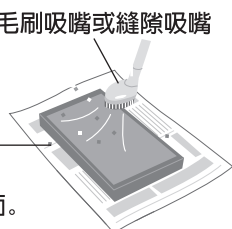

### PM2.5感應器 <約3個月1次>

用乾棉棒去除鏡片上的污漬

使用如圖所示的乾棉棒進行擦拭。

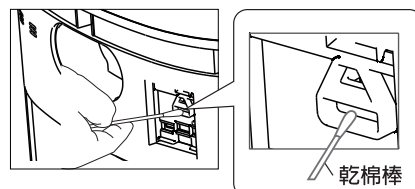

- 定期擦拭鏡片。(帶有濕氣以及被香菸的煙油污染後，有可能無法進行正常感應。)
- 請勿將乾棉棒插入到鏡片以外的其他部位。
- 看不清楚鏡片時可用燈光照射。
- 請務必在拔出電源插頭的狀態下進行操作。

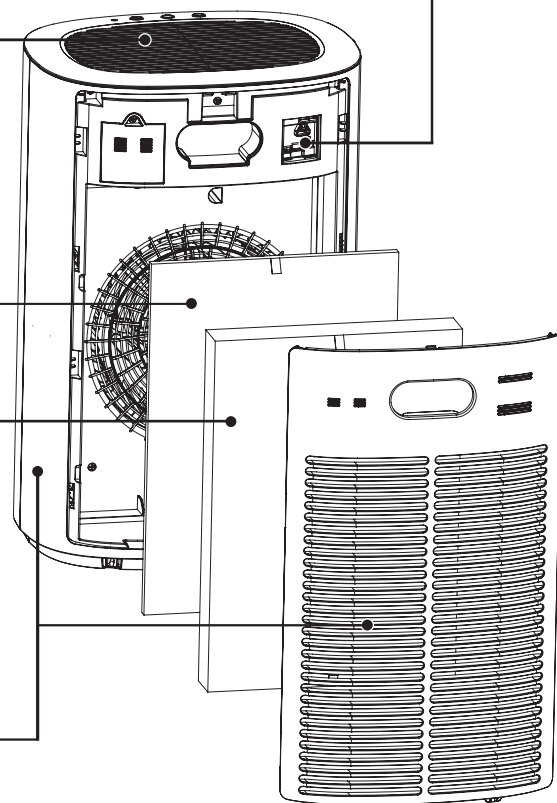

使用充分擰乾的軟布擦拭污漬

- 請勿使用粗布擦拭或過度用力擦拭，否則會損傷表面。
- 請使用乾布擦拭電源插頭。



## 更換過濾網

(另行出售的配件：末頁)

	HEPA多功能過濾網	脫臭過濾網
建議更換週期	過濾網更換圖標顯示時(約2年1次) <sup>※</sup>	
條件	每天吸入6支香菸時(日本電機工業協會標準JEM1467)	

※ 根據使用環境污染程度等的不同，過濾網更換圖標顯示的時間也會不同。過濾網更換圖標顯示是根據過濾網對固體顆粒物的收集情況而設定的，當固體顆粒物的收集達到一定的程度後收集能力降低時，將提示過濾網更換。圖標顯示對氣味是沒有設置更換提示的。

■ 請在過濾網隨附的標籤上記錄開始使用日期，並黏貼在機體上，覆蓋舊的使用日期。(第7頁)

■ 更換過濾網後，請插入電源插頭，再同時按下  和  按鈕約3秒，過濾網更換圖標閃爍3次後熄滅或發出“BI”提示音，則重置完成。(如果在過濾網更換圖標未亮起時更換過濾網，請進行上述操作，重置過濾網更換週期，否則無法正確提示更換後的過濾網的更換週期；如果沒有更換過濾網，請勿進行上述操作，否則會重置過濾網更換週期。)

### 提示事項

■ 達到更換週期的過濾網即使清潔乾淨也不可再使用，請將它作為不可燃垃圾處理。

■ 如果在有芳香劑、香菸或烤肉等氣味濃烈的環境下(特別是酒店)使用，異味有可能會附著在過濾網上；當過濾網的吸附能力達到飽和後，氣味也會因吸附過盈而隨風再次被吹出。當發生以上情況時，請對HEPA多功能過濾網進行維護保養；若保養後仍有異味吹出，即使過濾網更換圖標沒有亮起也請更換HEPA多功能過濾網和脫臭過濾網。另外，若經常在氣味濃烈的環境下使用，建議定期針對室內開窗進行通風換氣。

## 長期不使用時

- ① 停止運轉產品並拔出電源插頭。(因為停止工作時也耗電。)
- ② 需進行維護保養。
- ③ 放入塑膠袋和紙箱中，並存放於乾爽處。(倒置或平放可能會導致產品發生故障。)

# 更多信息

## 關於PM2.5感應器

檢測空氣污染物，通過空氣品質模式顯示污染程度。  
在“風量自動”運轉時，根據檢測的污染物，選擇最佳的風量淨化空氣。

感應器	感應範圍	有可能感應
PM2.5感應器	<ul style="list-style-type: none"><li>• PM2.5 (0.3 μm~2.5 μm大小的懸浮顆粒)</li><li>• 室內揚塵（灰塵、壁虱的屍體、排洩物、黴菌孢子、花粉等過敏原）</li><li>• 煙（香菸、香火等的煙）</li></ul>	<ul style="list-style-type: none"><li>• 油煙、霧狀的水滴</li></ul>

### 提示事項

- 在靠近加熱器的場所使用時因室內空氣的流動，感應器的工作狀況有可能會發生變化。
- 不能夠感應細菌以及病毒。

## 關於nanoe® X(奈米水離子)

- nanoe® X(奈米水離子) 產生的環境條件。  
利用室內空氣產生，根據溫度和濕度的不同，有時可能無法穩定產生。  
室內溫度：約5℃~35℃（露點溫度：2℃以上）  
相對濕度：約30%~85%
- 產生nanoe® X(奈米水離子)的同時，也會產生微量臭氧。  
但其產生量遠遠不及自然森林存在的臭氧量，不會對人體造成傷害。

## 關於亮度感應功能

產品通過亮度感應器感應室內亮度，自動調節液晶螢幕的亮度。當室內環境光線變暗時，液晶螢幕變暗。

### 提示事項

- 產品運轉狀態下，不操作產品按鈕達到60秒時，液晶螢幕亮度會變暗一些。

# 常見問題解答

諮詢或送去維修之前，請先確認以下情況。

**Q1** 出風口為什麼發出“噠”的聲音？

**A** 當nanoe® X(奈米水離子)工作時，將發出些許該聲音。根據使用環境、運轉模式不同，聲音大小會有所不同，這並非異常現象。

**Q2** 為什麼出風口會有異味吹出？

**A**

- 過濾網的吸附能力達到飽和後，氣味也會因吸附過盈而隨風再次被吹出。
- 過濾網髒污未清潔。

**Q3** 空氣潔淨情況下污染度顯示為什麼不變為“綠色”？

**A** 由於感應器檢測到的污染物濃度未達到產品程序的設定值。

# 故障排除

首先請確認以下內容，執行此操作後仍無法修復時，請拔出電源插頭，聯繫經銷商或直屬服務站進行維修。

可能發生的狀況	請確認以下內容
①即使是持續運轉，污染度顯示一直為“紫色”	<ul style="list-style-type: none"> <li>■ 受到浴室等熱氣、噴霧產生的氣體影響，污染度顯示可能會變紫。</li> <li>■ 沙塵較多的場合。</li> <li>■ PM2.5感應器是否髒污？（第11頁）</li> </ul>
②自動運轉無法停止	<ul style="list-style-type: none"> <li>■ 自動設置情況下，即使室內空氣潔淨也會“低速”運轉。</li> </ul>
③空氣有污濁，但污染度顯示仍為“綠色”	<ul style="list-style-type: none"> <li>■ 請確認產品是否在污染物難以吸入機體的場所？（第3頁）</li> <li>■ PM2.5感應器是否髒污？（第11頁）</li> </ul>
④難以去除空氣中的污物	<ul style="list-style-type: none"> <li>■ 過濾網是否髒污？（第11頁）</li> <li>→ 維護保養後仍然無改善時，則更換新的過濾網。</li> </ul>
⑤出風量少	<ul style="list-style-type: none"> <li>■ 過濾網是否髒污？（第11頁）</li> <li>→ 維護保養後仍然無改善時，則更換新的過濾網。</li> </ul>
⑥產品的氣味讓人感覺不適	<ul style="list-style-type: none"> <li>■ 機體、進風蓋、過濾網是否髒污？（第11頁）</li> <li>→ 如果清潔後仍無改善，則更換新的過濾網。（本產品不能去除香菸中的一氧化碳）</li> <li>■ 在濃烈氣味的房間內使用過嗎？如果在有芳香劑、香菸、烤肉或濃烈氣味場所中使用，可能會縮短過濾網的使用週期。</li> <li>→ 在這種環境下使用，建議同時打開房間的換氣系統或適當開窗通風。若維護保養後仍有異味吹出，即使過濾網更換圖標沒有亮起也請更換過濾網。</li> </ul>

如遇以下情況，請立即聯繫經銷商或直屬服務站進行維修。

液晶螢幕顯示“F10”	<ul style="list-style-type: none"> <li>■ 產品可能發生故障。</li> <li>→ 請拔出電源插頭，聯繫經銷商或直屬服務站進行維修。</li> </ul>
-------------	---

## 緊急處理方法



### 警告



如果電源線損壞，為了避免危險，必須由製造商、其維修部或類似部門的專業人員更換。  
(否則可能會導致火災或觸電。)



禁止擅自拆開或改裝本產品。  
(否則產品可能會異常，導致火災或觸電。)  
→ 需要維修時請聯繫經銷商或直屬服務站進行維修。



發生異常時(燒焦味等)，請立即停止使用本產品並拔出電源插頭，聯繫經銷商或直屬服務站進行維修。  
(否則可能會因發熱導致火災或觸電。)

# ☆ 售後服務據點一覽表 ☆

## 直屬服務站

VS31513

站別	地 址	站別	地 址	
基隆	基隆市安樂路一段272號	清水	台中市清水區五權東路55號	
台北市	台北市北投區承德路七段162號	服務地區	大肚、沙鹿、龍井、梧棲、清水、大甲、外埔、大安	
	服務地區	大同、士林、北投、淡水、三芝	彰化	彰化市建國北路208號
	台北市松山區塔悠路233號	草屯	南投縣草屯鎮太平路一段300號	
東區	服務地區	虎尾	雲林縣虎尾鎮中正路214號	
	中山、松山、信義、內湖、南港、汐止	嘉義	嘉義市四維路70號	
西區	台北市萬華區貴陽街二段51號	新營	台南市新營區長榮路一段339號	
	服務地區		服務地區	義竹、布袋、官田、佳里、將軍、學甲、北門、新營後壁、白河、東山、六甲、下營、柳營、鹽水
三重	新北市三重區中正北路2-1號	台南	台南市南區福吉路6號	
	服務地區		服務地區	中西區、東區、南區、北區、安平、安南、永康、歸仁、新化、左鎮、玉井、楠西、南化、仁德、關廟、龍崎、麻豆、西港、七股、善化、大內、山上、新市、安定、湖內、茄萣
中和	新北市中和區建六路57號	岡山	高雄市岡山區中山南路75號	
	服務地區		服務地區	岡山、路竹、阿蓮、田寮、燕巢、橋頭、梓官、彌陀、永安
桃園	桃園市桃園區國際路二段629號	高雄北區	高雄市鼓山區馬卡道路322號	
	服務地區		服務地區	新興、前金、鹽埕、鼓山、旗津、三民、楠梓、左營、仁武、大社、鳥松、大樹
中壢	桃園市平鎮區復興里文化街1號	高雄南區	高雄市苓雅區正言路73號	
	服務地區		服務地區	苓雅、前鎮、小港、鳳山、大寮、林園
新竹	桃園市平鎮區復興里文化街1號	澎湖	澎湖縣馬公市西文里92之45號	
	服務地區	中壢、平鎮、龍潭、楊梅、新屋、觀音	屏東	屏東市建國路223號
苗栗	新竹市北區中華路三段70號	台東	台東市傳廣路184號	
	服務地區		卓蘭、豐原、后里、石岡、東勢、和平、新社、潭子、神岡	花蓮
豐原	台中市豐原區圓環東路487號	台中	宜蘭	宜蘭市東港路二段248號
	服務地區		台中、東區、南區、西區、北區、北屯、西屯、南屯、太平、大里、霧峰、烏日、大雅	金門
<p>★注意事項★ 服務站因遷移而變更地址或電話號碼時，恕不另行通知。 請於每次要求服務時，先確認是否為敝公司直屬服務站。若有收取費用時，請索取敝公司服務站發票。</p>				

### 顧客商談服務專線

(市話) 0800-098800 / (手機) 02-412-8222

Panasonic 顧客服務首頁

365天24小時“快速”與“安心”的受理服務



### Panasonic Taiwan (家電)



粉絲團按讚 掌握最新商品訊息及優惠！

CLUB Panasonic 會員俱樂部

免費加入會員 享專屬好康及免費體驗課程



## 規格

型號	F-PXT70W		
額定電壓/頻率	110 V~ 60 Hz		
風量模式	急速	中速	靜音
總額定消耗電功率 (W) <sup>*1</sup>	33	10	6
適用面積 <sup>*2</sup>	普通家庭，最大適用面積52 m <sup>2</sup> (約15坪)		
電源線長度	2.0 m		
產品尺寸	寬度362 mm X 深度280 mm X 高度560 mm		
產品重量	7.8 kg		

\*1 運轉狀態為“關”時的耗電量為0.5 W。(插上電源插頭的狀態)

\*2 適用面積依據JEM1467，在急速運轉的狀態下測定。(日本電機工業協會標準)

注：本產品不能去除香菸中的一氧化碳。



# 另行出售的配件

■ 更換用HEPA多功能過濾網  
型號: F-ZXTP70W



■ 更換用脫臭過濾網  
型號: F-ZXTD70W



## 長時間使用的空氣清淨機的點檢！

是否有此  
癥狀？

- 通電後無法運轉或運轉中突然停止。
- 移動電源線，有時通電有時不通電。
- 運轉中有異常的聲音或振動產生。
- 機體異常發熱，有燒焦味產生。
- 其他的異常或故障。

有此癥狀時，為防止事故發生，請關閉電源，拔出電源插頭，聯繫經銷商或直屬服務站進行維修。

## 設備名稱：空氣清淨機 型號：F-PXT70W

單元	限用物質及其化學符號					
	鉛(Pb)	汞(Hg)	鎘(Cd)	六價鉻(Cr <sup>+6</sup> )	多溴聯苯(PBB)	多溴二苯醚(PBDE)
塑膠部件	○	○	○	○	○	○
金屬部件	-	○	○	○	○	○
電動機	-	○	○	○	○	○
電路板部件	-	○	○	○	○	○
配件	○	○	○	○	○	○

備考1：“○”係指該項限用物質之百分比含量未超出百分比含量基準值。

備考2：“-”係指該項限用物質為排除項目。

製造商：廣東松下環境系統有限公司

商品原產地：中國

進口商：台灣松下銷售股份有限公司

公司地址：新北市中和區建六路57號

連絡電話：0800-098800

© Panasonic Corporation 2020-2021

中國印刷

發行：2021年01月

P1120-1011 PXT7W8950AC