

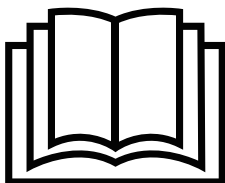

創意感動生活

- 在使用滾筒式洗衣乾衣機之前，請仔細閱讀本說明書，並妥善保存，以備將來參考。
- 本說明書中的圖片僅供說明，可能與您購買的型號有所不同。

滾筒式洗衣乾衣機 使用說明書



閱讀使用說明書

目錄

產品規格.....	1
安全注意事項.....	2
重要提示.....	4
滾筒式洗衣乾衣機概述.....	5
安裝滾筒式洗衣乾衣機.....	6
操作滾筒式洗衣乾衣機.....	9
維護.....	22
故障排除.....	25
附錄.....	28
產品有害物質名稱及含量表.....	30
WiFi使用說明.....	31

產品註冊

感謝您購買我們的TCL產品。
本產品說明書，將指導您如何更好地
使用滾筒式洗衣乾衣機。
本說明書包含有關如何正確使用和維護
洗衣乾衣機的有用提示。
您將在故障排除的頁面中找到常見問題的
解決方式。
請記住，一定要記錄貼在設備背面上的機型型
號和序號。

機型型號

序號

購買日期

產品規格

參數	變頻電機系列
型號	C610WDTW
最大洗衣量 (乾燥衣物)	10.0kg
最大乾衣量 (乾燥衣物)	7.0kg
額定電壓/額定頻率	110V~/60Hz
額定功率	820W
水壓	0.05-0.8MPa
外形尺寸 (寬*深*高) 毫米	595*625*850

⚠ 注意:

1. 本說明書中的所有圖片均為示意圖，僅供參考，可能與您購買的洗衣機不同。
2. 實際功能和資料以實物為準。
3.  使用前請先閱讀使用說明書並依循指示操作滾筒式洗衣乾衣機。

安全注意事項



為了降低使用設備時發生火災、觸電或人身傷害的風險，
請務必遵循以下基本注意事項

- 電源線如果損壞，則必須由製造商或其服務代理商或具有類似資格的人員更換，以免造成危險。
- 應使用本設備隨附的新水管套件，而不得重複使用舊水管套件。
- 本設備不適用於缺乏經驗和知識的身體、感覺或心理能力低下的人（包括：兒童），除非他們在負責其安全的人員的監督或指導下使用本設備。嚴禁兒童玩弄本設備。
- 兒童不得在沒有監督的情況下對本設備進行清洗和維護。
- 地毯不會堵塞洗衣機底座上的通風口。
- 3歲以下的兒童應遠離本設備，除非一直有人監管。
- 本設備旨在用於家庭及其他類似應用領域，如：
 - 商店、辦公室及其他工作環境中的員工廚房區域；
 - 農舍；
 - 由客戶在酒店、汽車旅館及其他住宅類型環境中使用；
 - 床式和早餐式環境；
 - 公寓樓或自助洗衣店公用區域。
- 請注意，外部電源電壓和頻率應與洗衣機的電源電壓和頻率相同。
- 為了確保您的安全，必須將電源線插頭插入接地插座中。請仔細檢查並確保插座接地正確且可靠。
- 請勿使用其額定電流小於洗衣機額定電流的任何插座。
- 當零件丟失或損壞時，請勿操作洗衣機。
- 切勿用濕手拔出電源插頭。
- 請立即更換磨損的電源線、鬆動的插頭/電源插座。
- 在清洗或進行任何維修之前，請拔下洗衣機的插頭。

在打開機門之前，請檢查桶內的水是否已排乾。如果發現有水，請不要打開門。

安全注意事項

- 玻璃門在操作過程中可能會很熱。在操作過程中，請務必讓孩子和寵物遠離洗衣機。
- 請確保供水供電裝置必須由合格的技術人員按照製造商使用說明書和當地安全法規進行連接。
- 在操作洗衣機之前，必須拆除所有包裝和運輸螺栓。否則，洗衣機在洗滌衣物時可能會造成嚴重損壞。
- 禁止使用易燃易爆或有毒溶劑。汽油和酒精等溶劑不得用作洗滌劑。請只選用適合機洗的洗滌劑。
- 當洗衣機排出熱水時，一定要小心，以免燙傷。
- 切勿通過拉扯電源線來拔掉洗衣機的插頭。一定要牢牢地抓住插頭，從插座上拔出插頭。
- 如果不再使用舊設備，建議拆下門，並切斷電源線。
- 包裝材料可能會對小孩有危險。請務必讓小孩遠離所有的包裝材料（如：塑膠袋、泡沫等）。
- 不要讓小孩爬上去坐在洗衣機的頂蓋上。
- 由於寵物或孩子可能會爬進洗衣機，每次操作前，請先檢查本機。
- 不要靠在洗衣機的門上。
- 電器設計的最大乾衣重量以公斤（kg）表示。
- 滾筒式乾衣機不適合使用於已經使用過化學藥劑處理過之衣物。
- 棉絮過濾網須經常清洗。棉絮不得在滾筒式乾衣機堆積。提供足夠的通風以避免電器燃燒其他燃料的氣體（包括開火）回流到房間。
- 不可在乾衣機內烘乾未洗的衣物，諸如烹飪油、清潔劑、酒精、汽油、煤油、去汗劑、松酯、臘和去臘劑等污染的衣物在放在乾衣機進行烘乾前須以熱水先洗過。
- 諸如發泡橡膠（乳膠發泡）、浴帽、防水棉絮、橡膠底的物體和衣服或安裝發泡橡膠板的枕頭不得放入乾衣機烘乾。
- 紡織品軟化劑或類似產品，須依紡織品軟化劑說明書使用。
- 移除所有在衣服口袋的物品，如打火機和火柴。

警告：除非所有的物品可快速移除使其散熱，在乾衣行程結束前不要停止乾衣機。

重要提示

- 家用洗衣機並非是一款內置式洗衣機。
- 本款洗衣機僅供室內使用。
- 請確保所有口袋都是空的。鋒利而堅硬的物品，如：硬幣、胸針、釘子、螺絲釘或石頭等可能會對洗衣機造成嚴重損壞。
- 請記住，洗完衣物後應立即斷開水源和電源。
- 請勿將洗衣機安裝在浴室或非常潮濕的房間以及有爆炸性或腐蝕性氣體的房間。
- 第一次洗滌衣物之前，洗衣機應在整個過程中進行一輪操作，而且不要將衣物放在洗衣機裡。
- 請勿修理或更換洗衣機的任何零件，除非在使用者維修說明書中有明確的建議，而且您具備這方面的知識和技能。
- 禁止洗滌嵌有鋼絲的地毯和胸罩。
- 洗滌時，切勿手動加水。
- 程序完成後，請等待兩分鐘再打開門。
- 搬運洗衣機時，應先將積水從洗衣機中排出。請小心搬運洗衣機。提升時，切勿抓住洗衣機上的突出部件。在運輸過程中，機門不能用作把手。
- 帶單進水閥的洗衣機只能連接冷水供水系統。帶雙進水閥的洗衣機可以連接熱水和冷水供水系統。
- 不得排氣至用於燃燒瓦斯或其他燃料器具的廢氣管。
- 電器不得安裝在可鎖住的門、可滑動的門或背後有門鍊的後面，在此情形下，會限制住乾衣機完全打開。

請保存本說明書

本機僅供家庭使用

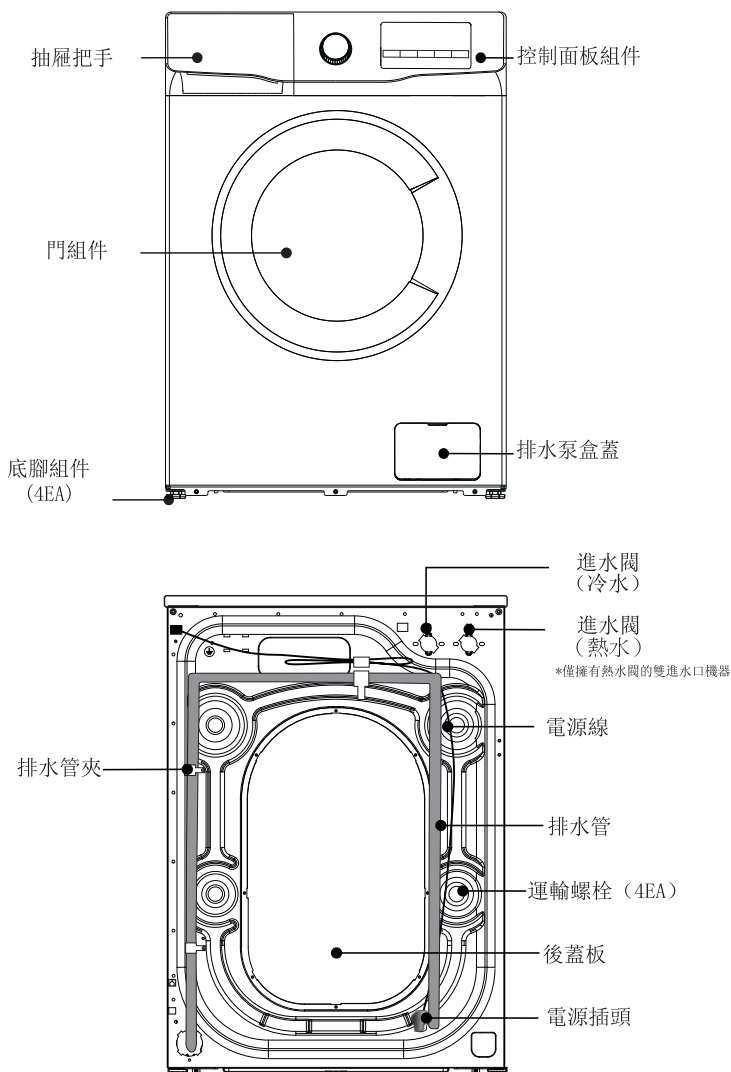

安裝滾筒式洗衣乾衣機

▲ 注意

我們建議您新購買的洗衣機應由合格的設備技術人員進行安裝。如果您認為自己具備安裝洗衣機的技能，請在安裝前仔細閱讀安裝說明書。

■ 所需工具





您可能需要以下工具來說明您安裝洗衣機：

- 剪刀
- 鉗子
- 標準螺絲刀
- 手套
- 扳手

■ 拆開洗衣機的包裝

拆開洗衣機的包裝，檢查洗衣機在運輸過程中是否有損壞。另外，請確保已收到附件包中的所有物品（如下所示）。如果洗衣機在運輸過程中有任何損壞，或者任何物品丟失或損壞，請立即與當地經銷商聯繫。

*洗衣機如果不帶有雙進水閥，則無需安裝熱水進水管。

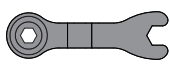
進水管 (連接冷水 供水系統)	熱水進水管 (連接熱水 供水系統)	孔蓋 (4EA) (用於堵塞 運輸螺栓孔)	排水管支架 (用於套繫 排水軟管端)	扳手 (1. 用於調整 洗衣機底蓋; 2. 拆卸洗衣機後 蓋板上的運輸螺栓)
				

■ 選擇位置

在安裝洗衣機之前，應選擇具有以下特徵的位置：

- 堅硬、乾燥且平整的表面（如果表面不平整，請參照下圖“可調底腳”使其平整）。
- 避免陽光直射。
- 有足夠的通風。
- 環境溫度應介於0-40℃之間。
- 環境濕度應低於95%（溫度為25℃時）。
- 請遠離熱源，如：煤炭或天然氣。請確保不會將洗衣機放在電源線上。不要將洗衣機安裝在鋪地毯的地板上。

安裝滾筒式洗衣乾衣機

■ 拆卸運輸螺栓

在使用洗衣機之前，必須從洗衣機的背面拆卸運輸螺栓。請按照以下步驟拆卸螺栓：

⚠ 請妥善保管運輸螺栓，以備日後使用。

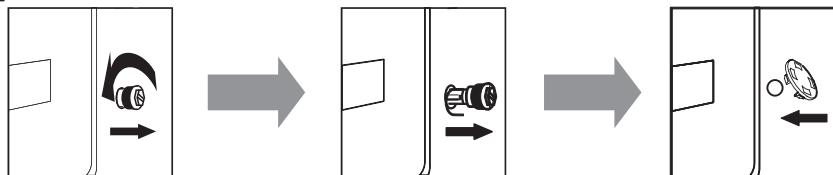

1. 用扳手鬆開四個運輸螺栓。
2. 取下螺栓頭，將其穿過螺栓孔較寬的部分。
3. 用隨附的塑膠蓋板上螺栓孔。

■ 調平洗衣機

請將洗衣機安裝或放置在不低於0°C的環境溫度下，但不可置於室外，否則可能會損壞程序設計控制器。

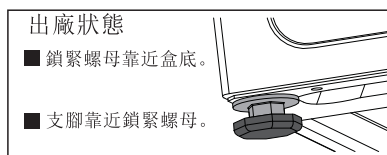
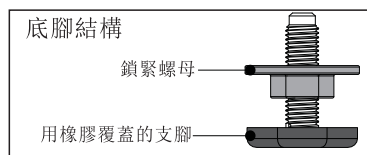

⚠ 注意：為了便於安裝，出廠前，支腳可能不會全部鎖緊。請務必在調平前鎖住所有四個支腳。

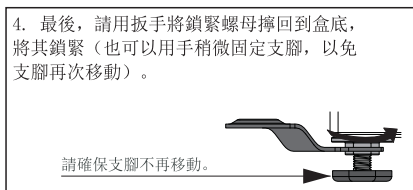
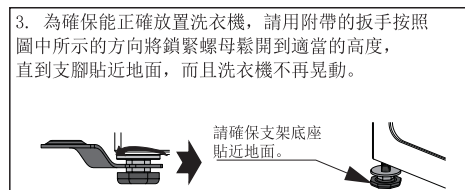
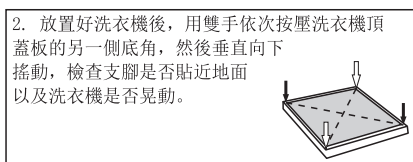
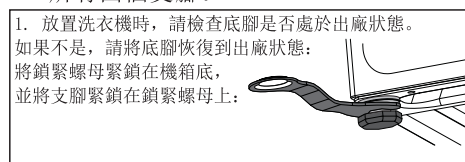

⚠ 小心

1. 當四個支腳貼近地面時，必須將洗衣機完全調平並放穩。在調平洗衣機的基礎上，請盡可能降低支腳。

2. 調平不正確可能會引起洗衣機發出嘈雜的雜訊、產生振動、移位等異常現象。

3. 洗衣機底部設有通氣孔（防止堵塞）。請將洗衣機安裝在堅硬、平滑且防滑的地面上。請勿將洗衣機放置在柔軟的毛毯或木質地板或各種桌面和支架上，以免造成不必要的傷害。

安裝滾筒式洗衣乾衣機

■ 連接進水管

1. 請將進水管连接到水龍頭上，並將其按逆時針方向擰緊。

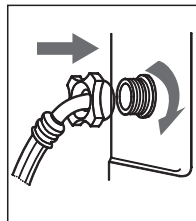
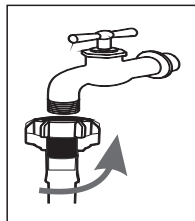

2. 請將進水管的另一端连接到洗衣機背面的進水閥，並按順時針方向擰緊進水管。當洗衣機背面設有進水口時，必須將其连接到冷水供水系統。如果設兩個進水閥，則應將其中一個连接到冷水供水系統，而將另一個连接到熱水供水系統。請按照下圖所示完成連接操作。

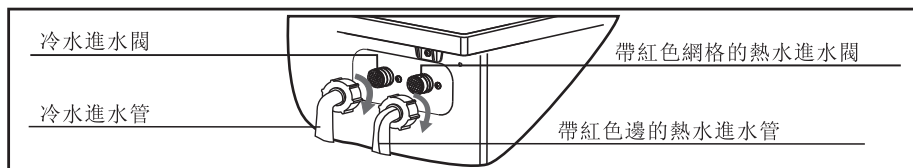

⚠ 注意

- 如果連接後進水管有任何洩漏，請重複上述步驟連接進水管。
- 不要使軟管彎曲。
- 每次使用洗衣機之前，請仔細檢查進水管的連接情況。

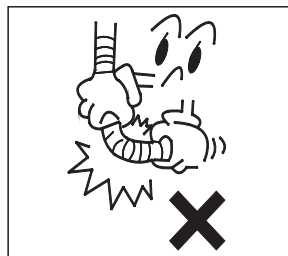

■ 連接排水管

- 應將排水管放置在地面以上65-100厘米的高度處，否則可能會造成排水不良。
- 可以用隨帶的排水管支架將排水管向下套入牆壁、立管或洗衣桶中。
- 請注意確保所有排水管都能連接牢固。

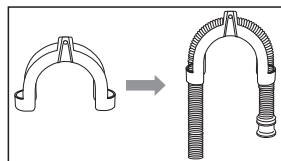

⚠ 注意

- 為了使洗衣機正常工作，不能將排水管的一端浸入水中。

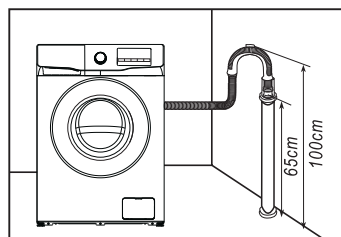

安裝滾筒式洗衣乾衣機

■ 連接電源

• 在使用加熱功能時，由於通過本機的最大電流為10A，因此請確保您家中的供電系統（電流、電源電壓和電線）能夠滿足電器的正常負荷要求。

- 請將電源連接到正確安裝和接地的插座上。
- 請確保蓋板上的電源電壓與洗衣機的額定電壓相同。
- 電源插頭必須與插座匹配。
- 請勿將多功能插頭或插座用作延長線。
- 請勿用濕手連接或拔出插頭。
- 當拔出插頭時，請緊握插頭，然後將其拔出。

請勿用力拉電源線。

- 如果電源線損壞或有任何破損的跡象，則必須選用或者從其製造商或服務中心購買專用電源線進行更換。

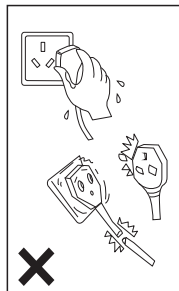

⚠ 警告

1. 本機必須正確接地。如果發生任何短路，接地可以減少觸電的危險。
2. 洗衣機應在與其他電器分開的電路中運行。否則，可能會導致電源保護器跳閘或保險絲燒斷。

操作滾筒式洗衣乾衣機

⚠ 注意

使用前，請確保洗衣機已正確安裝。

在第一次洗滌衣物之前，必須使洗衣機在不放入衣物的情況下運行一個完整的程序。

為此：

1. 請連接電源和水源。
2. 請將少量清潔劑（約10克）放入抽屜中，然後關上抽屜。
3. 請按下⏻電源（On/Off）按鈕。
4. 請將旋鈕轉動到“棉質（Cotton）”程序。
5. 請按下▶▶啟動/暫停（Start/Pause）按鈕。

將除去製造商試運轉時殘留在洗衣機中的任何水。

操作滾筒式洗衣乾衣機

■ 衣服分類

請仔細閱讀本說明書，以免造成洗衣機故障和衣物損壞。

1. 不要讓洗衣量超過額定容量。
2. 請按顏色和使用須知標籤對要洗的衣物進行分類。大多數服裝在衣領或側縫處都標有紡織品使用須知標籤。
3. 請確保所有口袋都是空的。異物（如：釘子、硬幣、迴紋針等）會對衣物和洗衣機零部件造成損壞。
4. 洗滌前，請拉上拉鍊，扣好掛鉤等。
5. 要洗的衣物應按顏色進行分類。深色衣服尤其不要與淺色衣服一起洗滌。
6. 較髒的地方、污漬等應預先用液體洗滌劑或去污劑等進行處理。
7. 請將易起球且毛料表面的衣物翻過來，然後再放入洗衣機中。

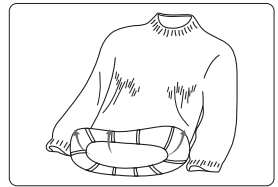
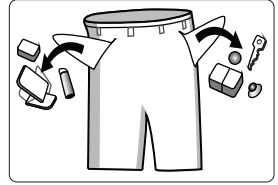

⚠ 注意：請確保在門與密封條之間沒有衣物被夾住。

■ 放入洗滌劑

- 拉出洗滌劑抽屜。
- 將預洗用洗滌劑加入隔室I，僅用於預洗程序。
(選項1：固體洗滌劑；選項2：液體洗滌劑。)
- 將主洗用洗滌劑加入隔室II。
(選項1：固體洗滌劑；選項2：液體洗滌劑。)
- 將織物柔順劑加入隔室⊗。
- 請根據不同的洗滌溫度選用合適類型的洗滌劑，以便在降低耗水量和能耗同時，獲得最佳的洗滌效果。
- 就其用量來說，每次洗滌時只能添加一次洗滌劑/柔軟精。有關洗滌劑/柔軟精的用量，請參閱製造商說明書。
- 過量的洗滌劑會產生大量的泡沫，容易溢出，並會影響其溶解，造成漂洗困難。

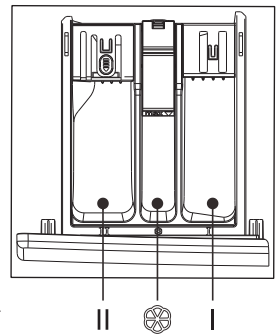

操作滾筒式洗衣乾衣機

洗滌劑投放（自動投放）

使用液體洗滌劑（自動）

可以在洗滌前在盒體 ① 內加入液體洗滌劑。

在運行過程中，洗衣機會根據重量自動添加

液體洗滌劑，既可以實現手動添加一次，

也可以實現智慧、準確地自動添加多次。

使用洗衣粉或柔軟精（手動）

如果您想使用洗衣粉或柔軟精，請按下按鈕，

關閉自動添加功能。（LED指示燈將熄滅。）

請選用適用於滾筒洗衣機的無泡或低泡洗滌劑。

每次洗滌時，只能將洗衣粉放入洗衣機一次。

有關洗衣粉的用量，請參閱說明書。

過量的洗衣粉可能會產生大量氣泡，影響其

溶解，造成洗滌困難。

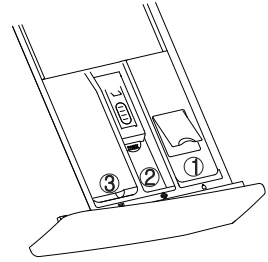

- ① 液體洗滌劑盒：
液體洗滌劑
- ② 柔軟精盒：液體柔軟精
- ③ 洗衣粉盒：
洗衣粉或液體洗滌劑

⚠ 注意

1. 第一次使用液體洗滌劑和自動投放功能時，請使用“快速洗（Quick Wash）”程序，對洗滌桶和滾筒進行清洗。
2. 拉動液體洗滌劑盒時，通常會有少量液體洗滌劑流入下水箱。請避免頻繁拉動液體洗滌劑盒，以降低液體洗滌劑的成本。
3. 有關柔軟精的用量，請參閱說明書。過量的柔軟精會破壞人造纖維。
4. 液位不要超過分配箱的最高液位。
5. 請先稀釋濃稠的柔軟精或漂白劑，然後將其放入分配箱。

操作滾筒式洗衣乾衣機

■ 洗滌步驟

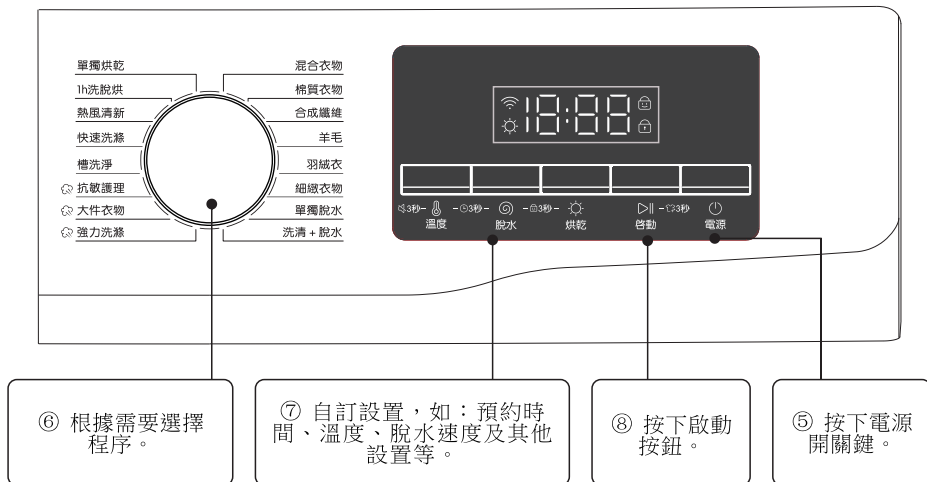
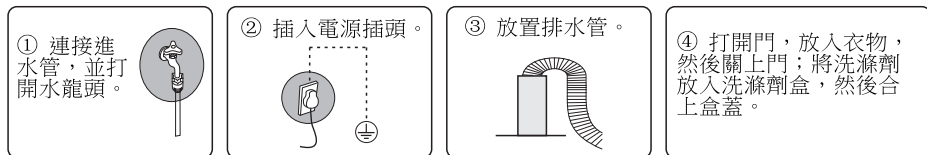

- 按下電源⏻按鈕，啟動洗衣機。
- 啟動程序選擇器，選擇一個程序週期。
- 根據需要更改程序設置（溫度和轉速等）。
- 如果要在所需時間內完成洗滌程序，請設置預約時間。
- 按下▶||啟動按鈕。

要在操作過程中更改程序，

- 請按下▶||啟動按鈕，停止操作。
- 選擇不同的程序。
- 再次按下▶||啟動按鈕，開始新的程序。

操作滾筒式洗衣乾衣機

■ 控制台

* 下圖為模型控制台的簡單示例，僅供參考。實際效果以實物為準。

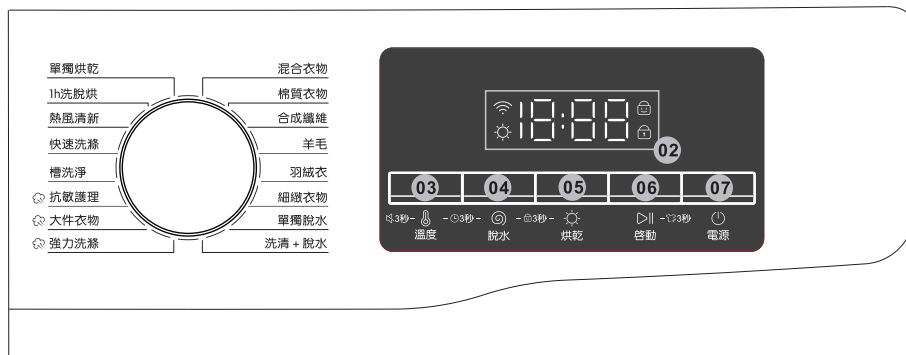

01 程序選擇器	轉動撥號盤，選擇一個程序週期。
02 顯示器	在顯示幕上將顯示當前程序資訊和估計剩餘時間或出現問題時的資訊代碼。
03 溫度	按下此按鈕，更改當前程序用水溫。 可用的溫度範圍主要取決於程序週期。 所選的溫度將顯示在顯示幕上。
04 脫水	按下此按鈕，更改當前程序用脫水速度。 可用的脫水速度主要取決於程序週期。 所選的脫水轉速將顯示在顯示幕上。
05 烘乾	按下此按鈕，選擇乾洗模式。 連續按下此按鈕，可以在“不乾洗”、“標準”、“厚重衣物”、“潮濕衣物”、“定時”與“不乾洗”功能模式下進行切換： 標準 — 執行一般衣物的乾洗程序； 厚重衣物 — 乾洗過程結束後，厚重的衣服可以直接穿在身上； 潮濕衣物 — 乾洗過程結束後，衣服應乾洗後再穿； 定時 — 根據實際需要設置乾洗時間。
06 啟動	按下此按鈕，開始/暫停運行。 按下此按鈕一次，開始一個程序週期。 再次按下此按鈕，暫停運行。 可以更改程序設置和選項。 再次按下此按鈕，恢復已暫停的運行。
07 電源	按下此按鈕，啟動/關閉洗衣機。 洗衣機如果啟動後10分鐘不使用， 會自動關閉。

操作滾筒式洗衣乾衣機

烘乾

此按鈕為連續可調的按鈕。每次按下“烘乾”按鈕後，乾洗模式可以在“不烘乾”、“標準”、“厚重衣物”、“潮濕衣物”、“定時”與“不烘乾”功能之間進行切換。

當乾洗功能開啟時，指示燈將亮起。

由於電腦控制板程序設置不同，因此並非所有洗滌程序都可以設置乾洗功能。

童鎖

為防止兒童發生意外事故，“童鎖”功能會鎖定除“電源 (On/Off)”按鈕以外的所有按鈕。

同時按住烘乾和脫水按鈕3秒鐘，啟動或取消啟動童鎖功能。

當童鎖功能被啟動時，指示燈將亮起。

靜音

可以打開或關閉程序選擇器和所有按鈕的聲音。

- 請按住“溫度”鍵3秒鐘，打開或關閉聲音。

門鎖

當門未正常關上或鎖上時，圖示不亮；當正確鎖門時，圖示會始終亮著。

中途加衣

長按啟動按鈕3秒鐘。

解鎖後，可以啟動中途加衣功能。

在洗滌過程中，當啟動中途加衣功能時，要注意桶內水位或水溫較高，處於不安全狀態，切不可強行推門。

WiFi

指示燈點亮，表示WiFi功能啟用，配置成功，而且可以執行遠端控制。

有關詳細資訊，請參見WiFi說明書。

蒸汽洗滌圖標

部分程序有蒸汽洗滌功能，請選擇帶有圖標的程序。

由於機型配置不同，有些機型沒有此配置，請以實際機型為準

操作滾筒式洗衣乾衣機

預約

可以將洗衣機設置為自動預約完成洗滌，選擇3小時到24小時之間的預約時間（以1小時為增量）。所顯示的小時數表示完成洗滌的時間。

1. 請選擇一個程序週期。然後，根據需要更改程序設置。
2. 重複按“溫度”和“脫水”按鈕，直到設置了所需的結束時間。
3. 按下啟動▶|| 按鈕。
4. 要取消預約，請按下電源⏻ 按鈕，重新開機洗衣機。

實際案例

要想從現在起3小時後完成2小時的過程，可以使用3小時設置將“預約”選項添加到當前程序週期中，然後在下午2:00點按下啟動▶|| 按鈕。接下來會發生什麼呢？洗衣機將從下午3:00點開始運行，到下午5:00點結束。

■ 程序

單獨烘乾：適用於烘乾普通衣物。

1h洗脫烘：洗滌並烘乾60分鐘。

熱風清新：適用於需要去除異味和皺褶的衣物。

快速洗滌：適用於重量不足2.0公斤且要快速洗滌的不太髒的衣物。

槽洗淨：通過清除污垢和細菌來清洗滾筒。請確保滾筒是空的。請勿使用任何清潔劑來清洗滾筒。

抗敏護理：具有高溫洗滌和額外漂洗功能，可以幫助有效去除殘留的洗滌劑。

大件衣物：此程序適用於洗滌較厚重的衣物，如：牛仔褲、床單等。

強力洗滌：適用於嚴重髒污的物品。操作時間比其他週期長。

操作滾筒式洗衣乾衣機

混合衣物：適用於混紡織物，其中包括：棉質和合成纖維等織品。

棉質衣物：適用於棉布、床單、桌布、內衣、毛巾或襯衫。洗滌時間和漂洗次數可以根據工作量自動調整。

合成纖維：適用於由聚酯（迪奧綸聚酯纖維、聚對苯二甲酸乙二酯纖維）、聚醯胺（聚醯胺纖維、尼龍）或類似材料製成的短上衣或襯衫。

羊毛：粗紡毛料具有輕柔提拉和耐浸泡功能，以防止羊毛纖維收縮/變形。

建議使用中性洗滌劑。

羽絨衣：適用於洗滌羽絨服面料。

細緻衣物：適用於洗滌貼身衣物。

單獨脫水：具有額外的脫水行程，可有效去除要洗衣物中的水分。

洗清+脫水：在將織物柔順劑添加要洗衣物中後，具有額外的漂洗過程。

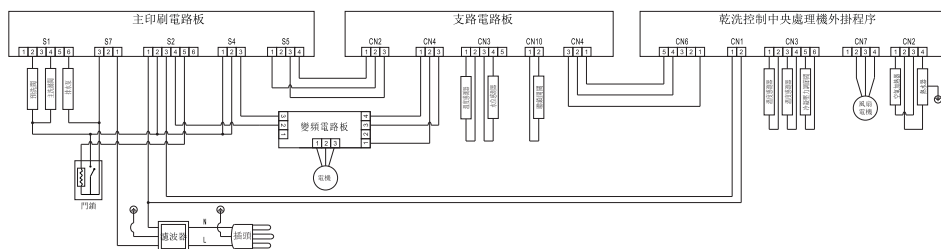

■ 電路圖



操作滾筒式洗衣乾衣機

■ 洗滌程序表

- 洗滌效率和性能主要取決於所用洗滌劑的品質。只能使用經認可的機洗洗滌劑。
- 如果需要使用專用洗滌劑，如：適用於合成纖維織物和紡毛織物的洗滌劑。請務必牢記洗滌劑製造商的建議。
- 請勿使用乾洗劑，如：三氯乙烯及其他類似產品。請選用最好的洗滌劑。

程序	重量 (公斤)		脫水 (轉/分鐘)	溫度 (°C)	乾洗選項 (可選)
	漂洗	乾洗			
單獨烘乾	/	7	--	--	✓
1h洗脫烘	2	1	最大	--	✓
熱風清新	/	3.5	--	--	✓
快速洗滌	3	2	0~1000	--	✓
槽洗淨	0	0	800	60	✗
抗敏護理 	5	2.5	0~最大	---60	✓
大件衣物 	7	3.5	0~最大	---60	✓
強力洗滌 	10	5	0~Max	---60	✓
混合衣物	5	2.5	0~1000	---40	✓
棉質衣物	10	5	0~最大	---60	✓
合成纖維	5	2.5	0~800	---60	✓
羊毛	2	/	0~600	---40	✗
羽絨衣	4	2	0~800	---40	✓
細緻衣物	4	2.5	0~1000	---40	✓
單獨脫水	10	5	0~最大	--	✓
洗清+脫水	10	5	0~最大	--	✓

- 如果液體洗滌劑未用完，請勿添加粉狀洗滌劑，否則可能會因洗滌劑過量而造成泡沫溢出，洗滌困難；
- 對於有輕微污垢的衣物，各程序的洗滌時間和效果都可以得到很好的控制。如果衣物太髒，則可多加些洗滌劑，取出一些衣物，或者選擇執行時間較長的程序（棉質衣物等）。
- 某些程序具有衣物重量識別功能，先在計時區域顯示“--”，然後在稱重後2-3分鐘內顯示時間；
- 本機具有偏心保護功能，使衣物分佈和分散，實際洗滌時間延長，這是正常現象；
- 在乾洗過程中，請勿觸摸洗衣機，以免燙傷！（適用於乾洗機）

操作滾筒式洗衣乾衣機

■ 乾洗功能注意事項

不適合乾洗的紡織品：









- 未貼有乾洗標籤的紡織品；
- 由羊毛和羊絨製成的紡織品（以防縮水）；
- 精紡織品（如：絲織物）（以防起皺）；
- 由聚合物橡膠或類似材料製成的紡織品；
- 紡織品應用易燃溶劑（如：洗滌劑和油類）處理過程的紡織品（以防爆炸）；濕淋淋的衣物既耗電又耗時，而且其乾洗效果較差。

⚠ 乾洗注意事項

- 使用烘乾功能時，待烘乾的衣物不能超過額定最大烘乾容量，否則可能會導致烘乾效果較差；
- 進水不順暢，水壓低，可能會導致乾洗效果較差；
- 如果其重量超過最大額定乾洗量，則可以將乾洗衣物分成幾批；
- 請確認衣物是否適合於乾洗；請勿將不同材質的衣物混合乾洗；
- 可以根據洗滌程序選擇由特殊材料製成的乾洗衣物（如：棉布/織物/羽絨服/內衣等）；
- 可以根據最大脫水速度選擇手洗衣物，以提高乾洗性能並縮短乾洗時間；
- 當乾洗程序啟動時，將執行自動脫水程序，其中顯示時間會因衣物分配而異；適當增減衣物可以提高乾洗性能；
- 剩餘的乾洗時間為近似時間，可能會根據不同材質或不同乾洗程度的衣物而縮短或延長；
- 衣物乾洗後可能會根據其不同的材質和成分而收縮或變形；
- 乾洗時，請勿觸摸或打開門，以免燙傷；
- 乾洗後打開門，將衣物（尤其是帶金屬拉鍊的衣物）在機內冷卻後取出，以免燙傷；
- 乾洗時間是指程序選擇時間或自動識別時間；
- 本機可以根據冷凝原理乾洗衣物；需要反復進水或排水，以提高乾洗性能。這不屬於機器故障！

操作滾筒式洗衣乾衣機

紡織品近似重量參考值（乾洗後）

 內衣 (棉布, 約50克)	 毛巾 (棉布, 約70克)	 T恤衫 (棉布, 約150克)	 襯衫 (棉布, 約200克)
 襪子 (混紡織物, 約50克)	 尿布 (約100克)	 長袖內衣 (棉布, 約150克)	 工作服 (約600克)

普通紡織品乾洗指南

經推薦的普通紡織品乾洗程序				
紡織品類型	經推薦的洗滌程序	經推薦的乾洗程序	經推薦的乾洗數量	技巧
羽絨服	羽絨衣	標準	1件	一件羽絨服+轉籠低溫乾洗，保持蓬鬆光滑。
毛衣和絲織物	羊毛	——	——	這種紡織品在高溫下易碎，請勿乾洗。
床單	棉質衣物	厚重衣物	≤2件	這種紡織品很容易扭轉，可以使其完全乾洗。
襯衫	快速洗滌	潮濕衣物	≤4件	晾乾後，注意防潮，以便熨燙。
保暖內衣	細緻衣物	厚重衣物	≤3件	這種紡織品較厚，重乾法可使其完全乾洗。
內衣，睡衣	細緻衣物	標準	≤5件	少量乾洗效果最佳。
外套 (春季和秋季)	棉質衣物	標準	≤5件	少量乾洗效果最佳。
外套 (冬季)	棉質衣物	厚重衣物	≤2件	這種紡織品較厚，重乾法可使其完全乾洗。
童裝	抗敏護理	標準	4~10件	少量乾洗效果最佳。
運動服	合成纖維	標準	≤5件	這種紡織品在高溫下易碎。採用低溫乾洗法。
毛巾，浴巾	棉質衣物	標準	4~8件	少量乾洗效果最佳。
牛仔褲	強力洗滌	標準	4~10件	少量乾洗效果最佳。
T恤衫	棉質衣物	標準	4~15件	少量乾洗效果最佳。

溫馨提示

選擇“1h洗脫烘”，洗滌和烘乾過程將花費60分鐘。為確保乾洗效果，建議洗滌兩件重量低於0.5公斤的襯衫或衣物。

操作滾筒式洗衣乾衣機

■ 其他功能介紹

打開安全門（不適用於某些機型型號）

■ 如果要在長時間停電時取出衣物，請確保滾筒中的水位低於安全水位，溫度低於40℃，並且內桶不旋轉；然後，拆下排水管並將其放低，待水用完後再更換排水管；

■ 打開前側右下角的排水泵蓋；輕輕拉下拉杆；聽到微弱的聲音後，打開門，取出或放入衣物；

■ 更換排水泵蓋；

■ 這種方法只能在緊急情況下使用。

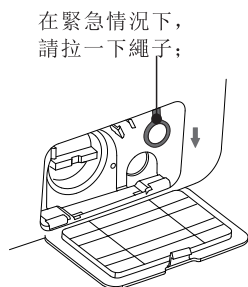

自動分配（不適用於某些機型型號）

■ 本機可以自動分配洗衣粉。當您想自己使用粉狀洗滌劑時，請關閉組合按鈕，停止此功能。

■ 開機時，如果指示燈全亮，表示洗滌劑充足；洗滌結束後，如果只剩下一盞燈亮，使用時間顯示為“□□□□”，表示洗滌劑已用完，則需要添加洗滌劑。

■ 在洗滌之前，可以將洗滌劑放入洗滌劑盒中，然後洗衣機將在洗滌過程中根據衣物的重量自動分配洗滌劑。

■ 有關此功能預設狀態的更多資訊，請查找過程表。

恢復功能

■ 本機具有斷電恢復功能。如果在運行過程中出現電源故障或插頭鬆動，則本機可以記住工作狀態，待電源恢復後重新工作。

記憶功能（不適用於某些機型型號）

■ 本機可以自動記住最新的工作過程。再次開機時，本機會記住上次的洗滌過程和設置（即：開機時，會默認選擇最近一次洗滌的整個工作過程）。

衣物重量識別

■ 本機在開始洗滌時，會預估衣物的重量，自動分配洗滌劑（前提是：盒內要有足夠的洗滌劑），然後根據情況確定用水量，以達到節約用水的目的。

操作滾筒式洗衣乾衣機

不平衡保護

- 當本機準備好脫水時，由於嚴重不平衡，洗衣機可能需要花費一些時間來平衡衣物。
- 如果桶內的衣物仍然不平衡，則可以降低脫水速度，以避免劇烈振動。
- 如果桶內的衣物過少，本機可能會因不平衡保護而無法脫水，這時應在洗衣機中添加更多的衣物，使其脫水。

噴淋（不適用於某些機型型號）

- 本機採用洗滌劑自動分配技術：水將從洗滌劑盒中流出，然後將洗滌劑送入內桶，還會在觀察窗玻璃上噴水，從而更好地清洗衣物和窗戶上的泡沫和污漬。這將使洗滌過程更加清潔，營造一個高效、節水和清潔的洗滌環境！

筒燈（不適用於某些機型型號）

- 在程序開始、程序結束和洗滌狀態暫停時，洗衣機筒燈將點亮。您可以觀察衣物在洗衣機中的狀況，並感受智慧洗衣的樂趣。

注意：由於產品型號升級，功能配置可能與本說明書有所不同，請以實際型號功能為準！

維護

■ 適用範圍

- 您的洗衣機是專為家庭使用而設計的機型；
- 您的洗衣機只能洗滌可機洗的衣物；
- 您的洗衣機只能連接冷水水龍頭；請選用市場上出售的適合機洗的家用低泡洗滌劑和護理劑；
- 衣物內襯的鋼絲在洗滌過程中會突然冒出來。為了保護您的洗衣機和衣物，請不要在洗衣機中洗滌內襯鋼絲的衣物；
- 每次洗完後都要切斷水源和電源；
- 使用環境條件如下；
- 環境溫度：4-40℃；
- 相對濕度：低於95%（在25℃的溫度條件下）；
- 請讓寵物遠離本機；
- 兒童或老人應在監護人的陪同下使用本機；
- 請在有漏水的房間內安裝和使用本機；
- 請勿在本機內洗滌地毯；
- 請採用Y型連接方式連接電源線，將電源線插入帶接地（引）線的三針插座中，並確保插座接地。



注意：謹防觸電！

- 維修前，請拔下電源線或切斷電源；
- 請勿使用化學溶液，以防爆炸。

■ 清洗外部箱體和控制面板

- 請用柔軟的濕布擦拭；
- 請勿將洗滌劑與磨蝕劑一起使用；
- 清洗後，請立即清除掉洗滌劑殘留物；
- 不要用噴水的方式清洗本機。

■ 清洗內桶

- 打開門並保持乾燥；
- 除鏽：請用不含氯化物的洗滌劑而不是鋼絲球來除鏽。

■ 清洗洗滌劑抽屜

洗滌劑盒的結構會因不同的機型型號而異。請按照下圖所示的步驟和方法清洗洗滌劑盒：

維護

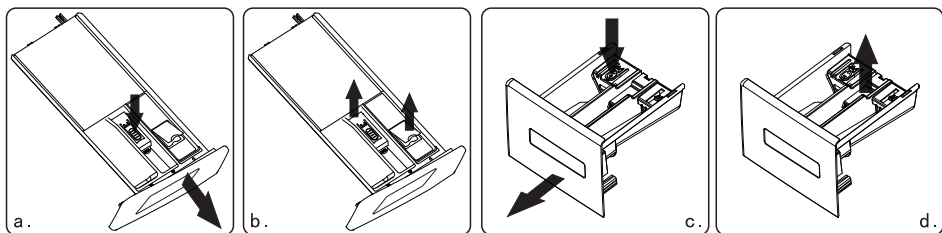

自動洗滌劑盒

普通洗滌劑盒

■ 如果存在清潔劑或柔軟精殘留的情況：

- ◆ 請拉出洗滌劑盒並按下限位杆；把整個抽屜拉出來（如圖a（c）所示）；
- ◆ 請打開洗滌劑盒（慢慢提起）並取出虹吸管頂蓋（提起）（如圖b（d）所示）；
- ◆ 請用自來水或刷子清洗洗滌劑盒和虹吸管；
- ◆ 請裝回洗滌劑盒蓋和虹吸管，然後將抽屜推進去。

■ 拉出洗滌劑盒時，少量洗滌劑會流入水箱，這是正常現象。

儘量不要反復打開或合上洗滌劑盒，以免造成損失；

■ 請注意，洗滌劑溢出可能會在調整本機（如：傾斜和移動等）時造成不便（調整前，請拉出洗滌劑盒）。

■ 解凍

當溫度降至 0°C 以下時，洗衣機可能會結冰。

1. 請關閉洗衣機，然後拔下電源線插頭。
2. 將溫水倒在水龍頭上，以鬆開水管。
3. 斷開水管，然後將其浸泡入溫水中。
4. 將溫水倒入滾筒中，然後放置約10分鐘。
5. 將水管重新連接到水龍頭上。

⚠ 注意

1. 重複使用洗衣機時，請確保環境溫度高於 0°C 。
2. 如果洗衣機安裝在容易結冰的房間內，請將排水管和進水管內殘留的水徹底排出。
3. 如果洗衣機被凍住，請與技術人員聯繫。

維護



小心：謹防燙傷！

- 只有在熱水冷卻後才能對本機進行維護，以防燙傷；
- 請關掉水龍頭！

■ 清洗排水泵（建議每年兩次）

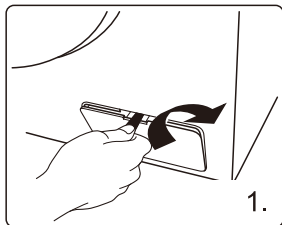

如圖所示，請用旋葉或硬幣拆下排水泵防護罩；

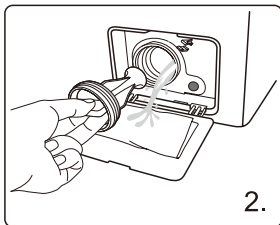

擰開泵蓋（謹防殘留的水），取出衣物殘渣，徹底清理乾淨，直至旋葉可以自由轉動；

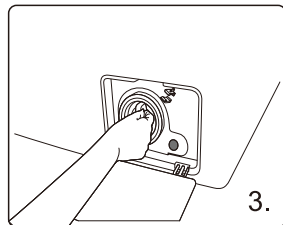

如圖所示，請安裝好泵蓋並擰緊，以確保沒有漏水現象。然後，裝上防護罩！

■ 清洗進水篩檢程序（建議每年兩次）

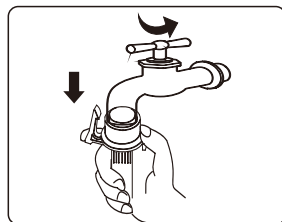

關閉水龍頭，拆下進水管，用毛刷清理篩檢程序；

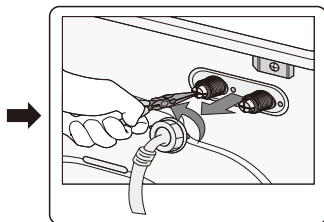

擰下洗衣機後蓋板上的進水管，然後用尖嘴鉗拉出篩檢程序；清洗後，將篩檢程序裝回原位；

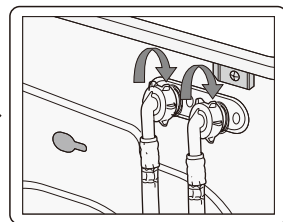

重新將篩檢程序與進水管連接，然後打開水龍頭，檢查是否有洩漏。

故障排除

常見故障分析與排除方法

在以下某些情況下，洗衣機可能並非故障。

在送交維護之前，請根據以下清單進行檢查和確認。確認發生故障後，請與我們的售後服務部門聯繫，而不要自己維修。為確保安全，請拔下電源線插頭，並關閉水龍頭。

- | | | |
|------------------------|------|--|
| 第一次使用時，排水管和洗衣機中會殘留少量水。 | ▶▶▶▶ | 在通常情況下，出廠檢驗時會殘留少量水。 |
| 洗衣機無法正常工作。 | ▶▶▶▶ | 是否斷電或者電源是否異常？
是否將電源線插頭正確插入插座？
電力熔斷器或斷路器的狀況是否良好？
是否按下了電源開關？
是否打開了水龍頭？
是否設置了保護功能？
是否按下了“啟動”按鈕？ |
| 按鍵無法正常工作。 | ▶▶▶▶ | 是否設置了“童鎖”功能？
開機後，“啟動”按鈕，
選擇其他功能。 |
| 水龍頭漏水。 | ▶▶▶▶ | 水龍頭的形狀是否合適？
進水管接頭是否安裝良好？
水龍頭是否損壞？ |
| 聲音異常。 | ▶▶▶▶ | 洗衣機是否傾斜或晃動？
是否有硬幣、拉鍊或其他異物？
是否由鈕扣或拉鍊引起異響？ |
| 沒有水流入或者流速太慢。 | ▶▶▶▶ | 水龍頭是否打開？供水是否中斷？
進水閥是否堵塞？（請清洗進水閥）
水龍頭和進水管是否凍結？
是否選擇了保護功能？
是否按下了“啟動”按鈕？
進水管是否彎曲？水壓是否過低？ |
| 水在流入同時也在流出。 | ▶▶▶▶ | 排水管的安裝高度是否低於65厘米？
排水管口是否浸泡入水中？ |
| 洗滌效果較差。 | ▶▶▶▶ | 洗滌劑用量是否合適？
所選程序是否正確？ |
| 洗衣機的洗滌速度較慢。 | ▶▶▶▶ | 衣物量是否超過標準洗滌容量？ |
| 洗衣機在運行過程中停機。 | ▶▶▶▶ | 是否突然斷電或斷水？
是否按下了“啟動”按鈕？ |

故障排除

洗衣機無法脫水。



設定脫水時間後，需要一段時間才能脫水。
衣物是否扭曲或打結？

洗衣機脫水時，發出雜訊，
發生振動和移位。



洗衣機脫水時，發出雜訊，發生振動和移位，
放置是否平穩？（調整支腳，使其平穩。）
衣物是否扭曲或打結？
洗衣機是否會撞到其他物體？
是否有異物掉入？

脫水效果較差。



脫水效果會因不同的衣服而異。

沒有水流出或流出太慢。



排水管是否彎曲、堵塞或凍結？
排水管的安裝高度是否高出地面100厘米？
篩檢程序是否堵塞？

保護超時但未完成洗滌。



洗滌時，衣物發生偏移；
進水和出水條件不良，會延長洗滌時間。

資訊代碼

故障顯示	故障現象	解決方案
E1	流入超時	檢查水龍頭是否打開，水壓是否過低或者是否發生停水事故； 如果故障仍然存在， 請聯繫我們進行維修。
E2	流出超時	請清洗排水泵篩檢程序； 檢查排水管是否堵塞； 如果故障仍然存在， 請聯繫我們進行維修。
E3	門鎖故障	請重新關上門；如果故障仍然存在， 請聯繫我們進行維修。
E4	溢出警報	自動排水至洗滌水位後繼續運行； 如果故障仍然存在， 請聯繫我們進行維修。
E5	電機故障	請聯繫我們進行維修。
E6	加熱管故障	請聯繫我們進行維修。
E7	熱感測器故障	請聯繫我們進行維修。

























故障排除

E8	主機板與變頻電路板上的軟體/硬體不匹配	請聯繫我們進行維修。
E9	變頻電路板通信故障	請聯繫我們進行維修。
E10	變頻電路板故障	請聯繫技術人員。
E13	乾洗風機故障	請聯繫技術人員。
E14	乾洗加熱器故障	請聯繫技術人員。
E15	乾洗出風口熱感測器故障	請聯繫技術人員。
E16	乾洗進風口熱感測器故障	請聯繫技術人員。
E91	乾洗模組通信故障	請聯繫技術人員。
nSP	乾洗程序啟動階段脫水故障，操作暫停並發出警報	離心力超載時，請抖散衣物或增添一些衣物；增添衣物後，請重啟乾洗程序；如果故障仍然存在，請聯繫我們。
EP	正在運行中的程序不對應於旋鈕所指向的週期。	請將程序選擇器切換到與正在工作的程序對應的程序週期。

注意：
故障顯示請以實際購買的型號為準。
不同的型號具有不同的故障顯示。

附錄

■ 織物護理標籤

	耐洗性材料		可以在最高100°C溫度條件下進行熨燙。
	輕柔面料		不可熨燙。
	物品可以在90°C的溫度條件下洗滌。		可以使用任何溶劑進行乾洗。
	物品可以在60°C的溫度條件下洗滌。		只可使用高氯化物、輕燃料、純酒精或R113進行乾洗。
	物品可以在40°C的溫度條件下洗滌。		只可使用航空燃料、純酒精或R113進行乾洗。
	物品可以在30°C的溫度條件下洗滌。		不可乾洗。
	物品可以手洗。		可平放晾乾。
	只可乾洗。		可以掛起風乾。
	可以在冷水中漂白。		可在衣架上晾乾。
	不可漂白。		可用烘乾機烘乾（在正常加熱情況下）。
	可以在最高200°C溫度條件下進行熨燙。		可用烘乾機烘乾（在散熱情況下）。
	可以在最高150°C溫度條件下進行熨燙。		不可用烘乾機烘乾。

■ 衣物分類

- 不要超過額定洗滌容量；
- 請取出衣物中的所有異物，如：迴紋針、硬幣等，以免衣物和洗衣機損壞；
- 請把領帶打上結，鈕扣扣好，拉上拉鍊，縫好衣物。洗滌前，請將小物品（如：手帕、手套、襪子等）、扭曲變形而耐穿的衣物放入洗滌網內。網內衣物不宜超過400公克，不能與其他衣物混洗；
- 可以將小件衣物與大件衣物一起混洗；
- 關上門，請勿將衣物放在門與密封圈之間。

■ 放入已分類的衣物

- 請根據製造商提供的洗滌資訊（如：洗滌標籤、紡織品種類、顏色和規定的洗滌溫度等）對衣物進行分類。
- 第一次洗滌時，請檢查衣物是否褪色；
- 請勿將衣物長時間放入洗衣機，否則可能發黴並產生斑點。請及時洗滌。
- 請按照規定的溫度洗滌衣物，否則可能會導致衣物變色或變形；
- 請勿洗滌防水衣物或產品（如：滑雪服、雨衣和窗簾等）。

附錄

■ 電氣警告

為避免發生火災、觸電等事故，請記住以下提醒：

- 只能使用電源標籤上所示的電壓。如果您不清楚家裡的電壓，請聯繫當地供電部門。
- 使用加熱功能時，通過洗衣機的最大電流將達到10A。因此，請確保供電設備（電流、電壓和電線）能夠滿足洗衣機的正常負荷要求。
- 請妥善保護電源線。電源線應固定好，以免絆倒人或損壞其他東西。應特別注意插頭位置。
- 請勿使壁掛式插座超載或延長線。

配線超載可能會引起火災或觸電。請勿用濕手拔出電源插頭。

- 為了確保您的安全，應將電源插頭插入接地插座中。請仔細檢查並確保插座接地正確可靠。

■ 保護環境

- 本款洗衣機由可回收材料製造而成。如果您決定處置洗衣機，請遵守當地的廢物處置條例。請先切斷電源線，使洗衣機無法連接電源。然後，拆下門，以免小動物和兒童被困在洗衣機內。
- 不要超過洗滌劑製造商說明書中建議的洗滌劑用量。
- 只有在絕對必要時，才可以在洗滌前使用去污產品和漂白劑。
- 僅需洗滌時滿載運行即可節約用水用電（精確的洗衣量主要取決於所使用的程序）。
- 正確處置本產品



此標記表明本產品不宜與歐盟其他生活垃圾一起處置。為防止不受控制的廢物處置可能會對環境或人類健康造成危害，請以負責任的方式進行回收，以促進物質資源的可持續再利用。要退回使用過的設備，請使用退貨和回收系統，或者與本產品購買所在地的零售商聯繫。他們可以把本產品環保而安全地回收利用。

產品有害物質名稱及含量表

設備名稱：滾筒式洗衣乾衣機 Equipment name		型號（型式）：C610WDTW Type designation (Type)				
單元 Unit	限用物質及其化學符號 Restricted substances and its chemical symbols					
	鉛 Lead (Pb)	汞 Mercury (Hg)	鎘 Cadmium (Cd)	六價鉻 Hexavalent chromium (Cr ⁺⁶)	多溴聯苯 Polybrominated biphenyls (PBB)	多溴二苯醚 Polybrominated diphenyl ethers (PBDE)
頂蓋組件	○	○	○	○	○	○
控制面板組件 (含電路板)	超出 0.1 wt %	○	超出 0.1 wt %	○	○	○
前門板組件 (含門組件)	○	○	○	○	○	○
桶體組件 (含電機)	超出 0.1 wt %	○	○	○	○	○
導線組件 (含電路板)	超出 0.1 wt %	○	超出 0.1 wt %	○	○	○
電器元器件	超出 0.1 wt %	○	○	○	○	○
包裝印刷組件	○	○	○	○	○	○
輔料類	○	○	○	○	○	○
<p>備考1. “超出0.1 wt %”及“超出0.01 wt %”係指限用物質之百分比含量超出百分比含量基準值。 Note 1: “Exceeding 0.1 wt %” and “exceeding 0.01 wt %” indicate that the percentage content of the restricted substance exceeds the reference percentage value of presence condition.</p> <p>備考2. “○”係指該項限用物質之百分比含量未超出百分比含量基準值。 Note 2: “○” indicates that the percentage content of the restricted substance does not exceed the percentage of reference value of presence.</p> <p>備考3. “—”係指該項限用物質為排除項目。 Note 3: The “—” indicates that the restricted substance corresponds to the exemption.</p>						
<p>茲切結保證所提供之商品限用物質含有情況標示內容係經執行測試作業或採適當之品質管理措施，並備置前述相關文件，確認正確無誤後提供貴局。並同意配合貴局執行後市場管理作業所需，依商品檢驗法第49條之規定，於限期28個工作天內提供相關證明文件以供審查。 I hereby ensure that “the presence conditions of the restricted substance” provided above have been proved by testing or appropriate quality control measures, and make sure the relevant documents provided are correct and ready. Also, I agree to cooperate with BSMI, as the Article 49 of the Commodity Inspection Act stipulates, to provide the relevant documents, if needed, for verification within 28 working days when BSMI carries out the market surveillance activities.</p>						

WiFi使用說明

■ 安裝APP

如果您購買的型號具有WiFi功能，請參閱以下說明書。

請下載並安裝TCL Home App (iOS) —————

方法1:

步驟1: 請掃描右側的QR碼 (二維碼)。

步驟2: 點擊頁面上的“蘋果應用程序商店下載 (Download on the App Store)”按鈕。

步驟3: 點擊“取得 (GET)”按鈕，開始安裝App。

步驟4: 點擊“安裝 (Install)”按鈕，繼續安裝。

步驟5: 輸入您的Apple ID和密碼。

步驟6: 操作完成。



方法2:

步驟1: 請點擊iPhone上的“App Store”圖示。

步驟2: 在搜索欄中搜索“TCL Home”。

步驟3: 點擊“取得 (GET)”按鈕，開始安裝App。

步驟4: 點擊“安裝 (Install)”按鈕，繼續安裝。

步驟5: 輸入您的Apple ID和密碼。

步驟6: 操作完成。

下載並安裝TCL Home App (Android) —————

方法1:

步驟1: 請掃描右側的QR碼 (二維碼)。

步驟2: 請點擊頁面上的“在谷歌應用商店上取得 (Get it on Google Play)”按鈕。

步驟3: 點擊“安裝 (Install)”按鈕，繼續安裝。

步驟4: 操作完成。



方法2:

步驟1: 請點擊iPhone上的“Google Play”圖示。

步驟2: 在搜索欄中搜索“TCL Home”。

步驟3: 點擊“安裝 (Install)”按鈕，繼續安裝。

步驟4: 操作完成。

WiFi使用說明

■ WiFi連接

APP設置

第1步：點擊“TCL Home”圖示將其打開。

第2步：點擊“接受”以向應用程式授予位置許可權，以幫助您自動選擇國家/地區。

第3步：允許TCL Home向您發送通知，防止您錯過任何重要資訊。

第4步：如果您沒有授予TCL Home位置許可權，請手動選擇您所在的國家/地區。



註冊並登錄

第1步：如果您已經擁有TCL帳戶，則可以使用您的手機號碼/電子郵件地址及密碼登錄。

第2步：您可以通過點擊“創建帳戶”按鈕並輸入註冊資訊來註冊TCL帳戶。

第3步：您可以通過點擊相應的按鈕選擇快速登錄或協力廠商登錄，給您更便捷的體驗。



WiFi使用說明

型號配置

請在設備清單中選擇需要聯網的設備，以便於設備操作。

設備操作

請根據圖中的操作提示資訊在設備上進行配網運行。
完成設備操作後，請勾選頁面底部的小方框，進行下一步操作。

選擇網路

請按一下以選擇另一個WiFi，選擇一個可用的路由器，然後為設備設置網路。

設備網路連接

該應用程序正在為要配置的設備配置網路。請耐心等待。

配網即將完成

請修改設備名稱，選擇設備的預設位置，保存查看設備，並完成設備的配網運行。



如需進一步支援，請撥打客服專線：0800-623-666

服務時間：週一~週五 09:00AM-06:00PM 週六 09:00AM~5:30PM(週日除外)



創意生活

8C104-000738

A. 1