

# 烤網風電烤盤

APA-136

## 使用說明書

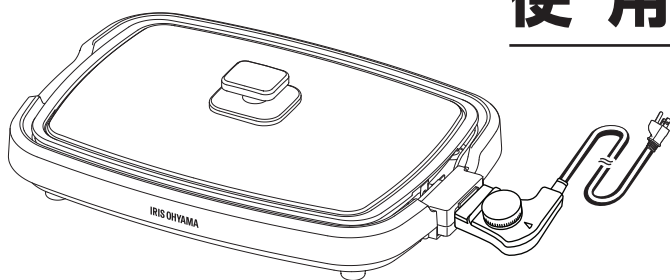

本產品僅限在台灣地區使用  
FOR USE IN TAIWAN ONLY

### 附 保 固 卡 (封底)

感謝您購買本產品。

- 使用前請仔細閱讀本說明書以正確使用本產品。
- 使用前請務必仔細閱讀“安全注意事項”。
- 請妥善保管本說明書，以便日後隨時查閱。

## 目錄

### 使用前準備

安全注意事項 .....	2
使用注意事項 .....	6
各部分名稱 .....	7

### 使用方法

使用方法 .....	8
烹飪指南 .....	13
清潔保養 .....	14
收納方法 .....	15

### 其他

故障排除 .....	16
規格 .....	18
保固與售後服務 .....	19
保固卡 .....	封底

# 安全注意事項

為了避免給您和他人造成傷害及帶來不必要的財產損失，使用前請務必仔細閱讀並遵守以下“安全注意事項”。均為重要安全事項，請務必遵守。

## 標誌的意思



表示注意的內容。



表示禁止的內容。



表示務必執行的內容。



## 警告

錯誤操作時可能會導致死亡或重傷危險等注意事項。



禁止拆卸

- 請勿自行拆卸、修理或改造本產品  
以免導致火災、觸電、受傷等事故。  
維修請洽購買時的銷售店家。



務必執行

- 發生異常、故障時請立即停止使用，關閉電源，從電源插座上拔下電源插頭  
以免導致冒煙、火災或觸電。  
【異常例】
  - 運行中有異響、燒焦味
  - 電源插頭、電源線異常發熱
  - 移動電源線時，通電時斷時續
  - 使用期間不時斷電
  - 觸碰時有發麻觸電的感覺➡ 請立即停止使用，並洽購買時的銷售店家。



禁止

- 請勿放置在明火（瓦斯爐等）、調理電器（電磁爐等）及電子加熱器上使用  
以免導致火災。此外，請勿在IH電磁爐上使用，以免導致異常或故障。



務必執行

- 本電器不預期供生理、感知、心智能力、經驗或知識不足之使用者（包含孩童）使用，除非在對其負有安全責任的人員之監護或指導下安全使用
- 孩童應受監護，以確保孩童不嬉玩電器

### 正確使用電源連接器



- 請定期清除電源連接器插頭上的灰塵  
以免因灰塵堆積導致絕緣不良，引起火災及觸電。

#### 務必執行

- 請將電源連接器插頭牢固地插入插座  
以免因短路導致火災及觸電。
- 請注意勿使溫控開關、本體的連接部位與電源插頭附著垃圾、灰塵、金屬片等  
以免導致火災或觸電。
- 請勿使用110V交流電以外的電源  
以免導致火災。



#### 拔出插頭

- 清洗、檢查、移動時，請務必將電源插頭從插座上拔出  
以免導致觸電或受傷。



#### 禁止溼手

- 請勿用溼手拔出或插入電源插頭和溫控開關  
以免短路導致火災或觸電。



#### 禁止

- 電源線和電源插頭受損或無法緊密連接插座時，請停止使用  
以免短路導致火災或觸電。
- 請勿損傷電源線  
請勿損傷、加工、強力彎曲、拉扯、扭轉、擠壓電源線或在電源線上放置重物。  
以免電源線破損，導致火災或觸電。
- 請勿使電源線靠近高溫部位  
以免導致火災或觸電。
- 使用時請勿纏繞電源線  
以免導致火災。使用時請務必將電源線展開。
- 移動或收納時請勿拉拽電源線  
以免導致火災或觸電。



- 注意：熱表面

## 安全注意事項 續



禁止沾水

- 嚴禁在流理台、浴室等溼氣較重的場所使用
- 請勿將機身浸入水中，或在機身上澆水  
以免導致火災或觸電。
- 請勿將加熱器浸入水中或在加熱器上澆水  
以免導致火災或觸電。



禁止

- 請勿讓兒童單獨使用，請勿放置在兒童觸摸得到的地方  
以免導致火災、觸電或受傷。
- 請勿讓嬰幼兒舔電源插頭和溫控開關  
以免導致觸電、燙傷或受傷。



禁止

- 請勿在烤盤上加熱罐裝或瓶裝食品  
以免包裝破裂、發熱，導致燙傷或受傷等。
- 使用時請勿將金屬鍋鏟等放置在烤盤上  
以免導致燙傷。
- 請勿烹調油炸食品  
以免導致火災。



務必執行

- 若電源線損壞時，必須由製造商、其服務處或具有相關資格的人員加以更換以避免危險



### 注意

如果操作不當，可能導致人員受傷或財產損失的注意事項。



禁止

- 請勿在牆壁或家具附近使用本產品  
以免因水蒸氣或熱氣損傷牆壁或家具，導致變形、變色等。
- 請勿在不平穩的場所或不耐熱的物體上使用本產品  
以免導致火災、燙傷或受傷。
- 請勿在不耐熱的桌巾等上方使用本產品  
以免放置部位被燒焦，導致火災等。



- 請勿使本產品掉落或受到強烈衝擊  
以免導致火災、觸電或事故。

務必執行



- 拔出電源插頭時，請勿拉拽電源線，應持握插頭拔出  
以免電源線破損，導致火災或觸電。

拔出插頭 ● 如長時間不使用本產品，請務必將電源插頭從插座上拔出  
以免因絕緣不良導致漏電，引起火災或觸電。



- 請務必拔出電源插頭，待本體冷卻後再進行清洗  
以免導致觸電或燙傷。

務必執行



- 使用期間請勿移動產品  
以免導致火災。

禁止

- 使用期間請勿離開  
以免導致火災，請務必注意。
- 使用時或剛使用完後，請勿觸碰烤盤和高溫部位  
以免導致燙傷。



- 每次使用後請務必清洗本產品  
請勿在烤盤表面、隔熱板、本體黏附有異物或污漬的情況下使用本  
產品，以免導致火災。

務必執行



- 禁止使用非原裝溫控開關
- 禁止將附屬專用的溫控開關用於其他設備  
以免導致火災或觸電。

禁止



- 請務必使用附屬的專用烤盤  
請勿使用其他非附屬的專用烤盤，以免導致火災。

務必執行

## 安全注意事項 續



禁止

- 請勿在不平穩的場所、不耐熱的物體上、易燃物品附近或易打滑的場所使用本產品，以免導致火災。



禁止

- 請勿將本產品用於烹調以外的任何用途，以免導致火災。



務必執行

- 電器清洗前應先取下連接器，且電器再使用前，電器入口插座須先擦乾。



禁止

- 此電器不得使用木炭或類似易燃的燃料
- 電器不得藉由外接計時器或分離遙控系統操作

本電器用於家庭或類似場所，如下列所示：

- 商店、辦公室及其他工作環境之員工廚房區域
- 農莊
- 旅館、汽車旅館及其他居住型環境
- 民宿型態之環境

## 使用注意事項

- 請徹底清除食物殘渣及水，以免導致腐蝕或變形

關於丟棄

- 丟棄產品和包裝材料時，請按照當地政府的規定處理

# 各部分名稱

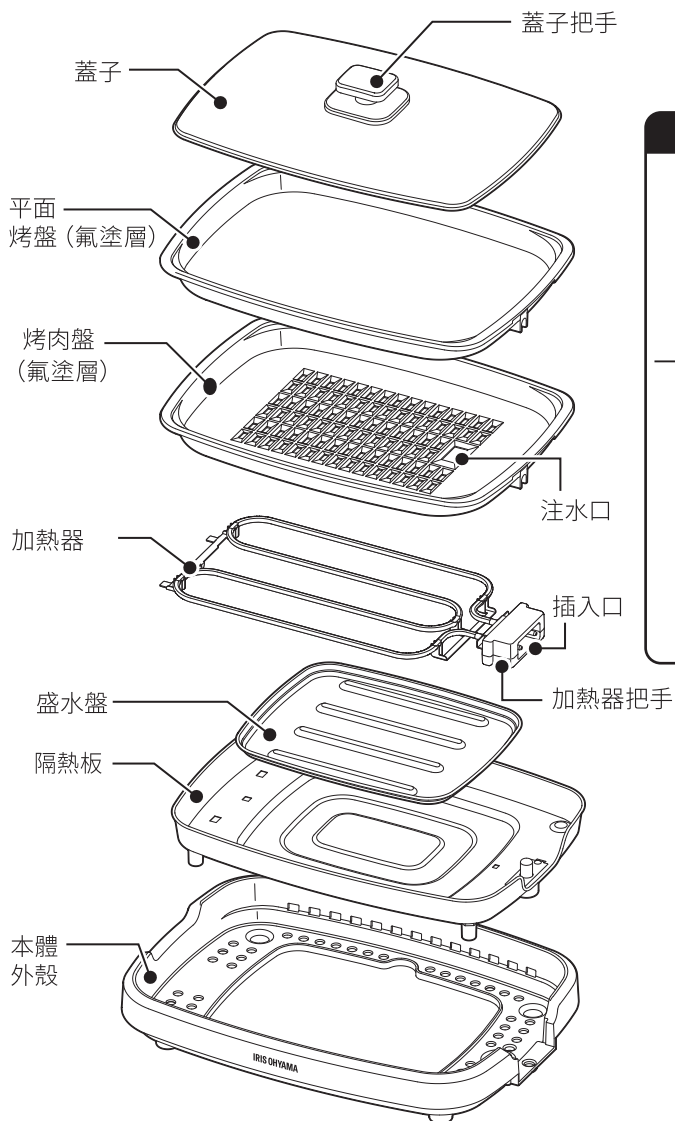

## 溫控開關

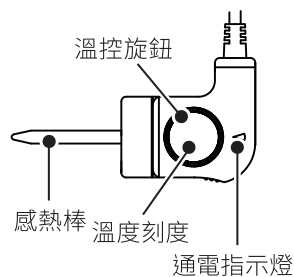

# 使用方法

## ⚠ 注意

- 請勿在會堵塞本體外殼背面通氣孔的物體上使用本產品。
- 請勿在不耐熱的物體（地毯、坐墊、榻榻米、塑膠板等）上使用本產品。  
以免引發火災，導致地板燒焦或本體變形。

## ■準備事項

### 1 將隔熱板安裝到本體外殼上

※請注意安裝方向。

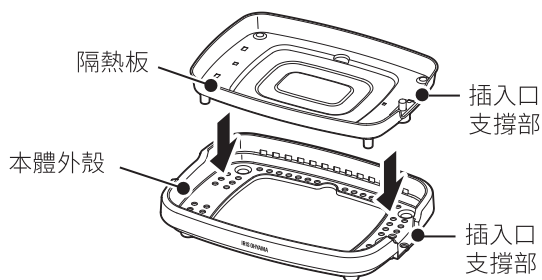

### 2 安裝加熱器和盛水盤

※使用烤肉盤時請務必安裝盛水盤，並往盛水盤內注入清水

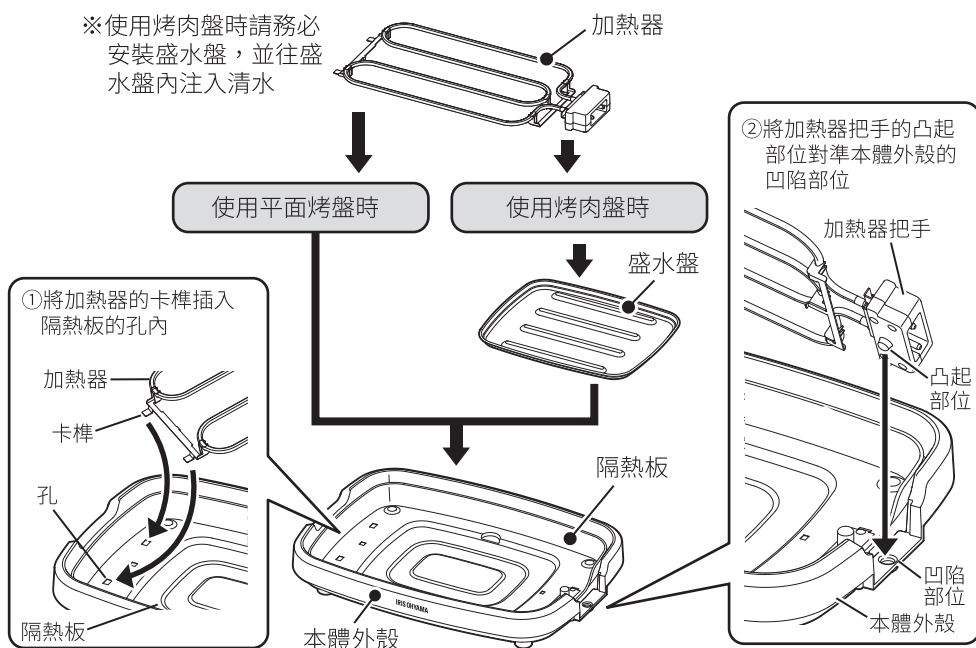



### 3 依據用途安裝烤盤

#### 使用平面烤盤時

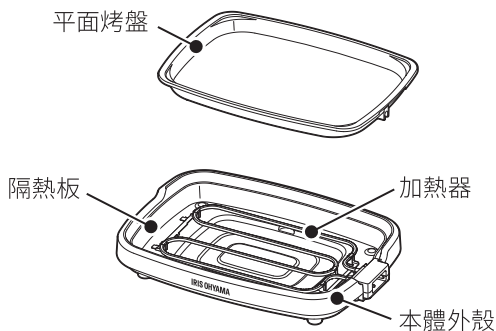

#### 使用烤肉盤時

- ①將隔熱板、盛水盤安裝到本體外殼上。
- ②從盛水盤的邊緣處注入清水。  
※水加到盛水盤的刻度線為止
- ③安裝加熱器。
- ④安裝烤肉盤。

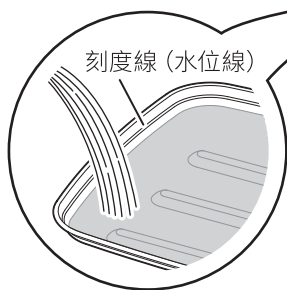
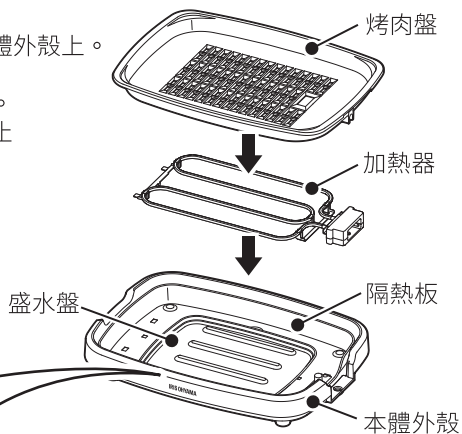

#### 水被燒乾，烹調過程中煙霧變多時

用水壺等從烤肉盤的注水口緩緩加水。(請小心蒸氣)

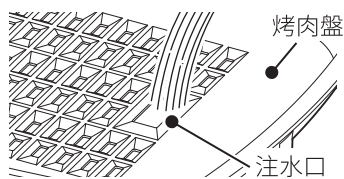

加水量請勿超過盛水盤的水位刻度線。以免溢水導致故障。

# 使用方法 續

## ■烹調

### 1 確保溫控開關的溫控旋鈕的溫度刻度指向“關”

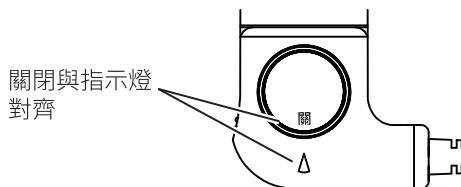

### 2 將溫控開關①安裝至插入口，將電源插頭②插入插座



#### 注意

- 請務必在安裝有烤盤的狀態下通電。請勿在未安裝烤盤的狀態下通電，以免導致火災、觸電或燙傷。此外，若不安裝烤盤，溫控開關會很難插入。

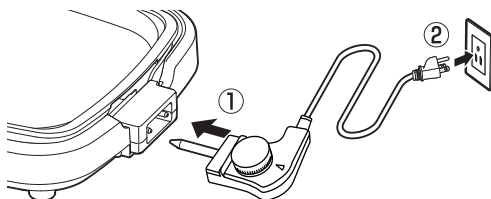

請確實插入底部，直至加熱器把手緊靠在突起處，至虛線看不見為止。若插入不到位，溫度會出現偏差。

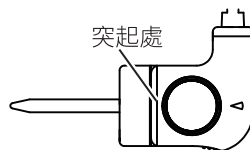

### 3 預熱

請依據烹調需求，將溫控旋鈕的溫度刻度對準通電指示燈。

※預熱時通電指示燈亮起。

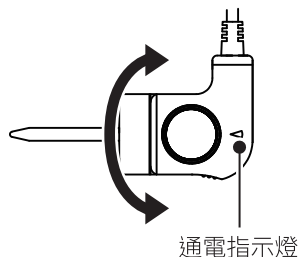

## 4 開始烹調

通電指示燈熄滅時，表示已達到適宜溫度。

※受季節、電壓、溫控旋鈕刻度的位置等影響，通電指示燈可能不會熄滅，但此時一般通電15-20分鐘即可完成預熱。

※烹調時通電指示燈閃爍表示正在調節溫度，並非故障。

### 設定溫度的標準

烹調範例	溫度刻度 <sup>※</sup>
烤肉、炒蔬菜、炒飯、牛排	250
煎餃、大阪燒、炒麵、文字燒、漢堡排（中途降低溫度）	200
煎蛋、煎蛋皮、鬆餅、可麗餅、法式吐司	140
需要保溫時	保溫

※溫度刻度指打開蓋子時烤盤表面的溫度（°C）。

●製作煎餃、漢堡排、煎蛋等煎類或悶燒料理時，蓋上蓋子可加快烹飪時間，使食物口感更鬆軟。



### 注意

- 加熱時，蓋子把手溫度較高，請注意避免燙傷。
- 烹調悶燒料理時，請注意避免被烤盤與蓋子縫隙間溢出的蒸氣或濺出的熱油燙傷。

### 注意！為保護烤盤表面的塗層

- 請勿使用金屬鍋鏟、金屬鍋刷等金屬器具。
- 請勿用刀、叉等利器摩擦產品塗層。  
以免損傷烤盤。
- 請勿長時間乾燒。此外，請勿使烤盤接觸明火。  
以免氟塗層剝落，導致產品變形。

# 使用方法 續

## ■使用後

- 1 將溫控開關的溫控旋鈕的溫度刻度指向關閉

通電指示燈熄滅。

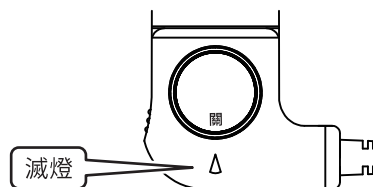

- 2 將電源插頭 (①) 從插座上拔除，  
將溫控開關 (②) 從插入口拔出

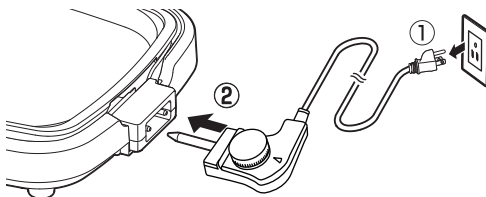

- 3 待烤盤稍微冷卻後，在烤盤仍有餘溫時，用柔軟的紙巾或布將污漬擦拭乾淨



## 注意

- 剛使用完時，蓋子、蓋子把手、烤盤、加熱器、感熱棒等仍處於高溫狀態，請注意避免燙傷。
- 請勿使食物殘渣長時間留在烤盤內，請立即擦除烤盤表面的焦痕，調味料等，確保產品的清潔。
- 本產品只有將溫控開關從本體拆除後才能取出加熱器。嚴禁在未取出溫控開關的情況下拆卸加熱器。
- 溫控開關不可擅自拆解。

# 烹飪指南

## ■ 咖哩風味日式炒麵

用袋裝冷藏麵就能簡單做出有層次的日式風味！

### 〈食材〉 2人份

麵條..... 2份	豆芽菜..... 1/2袋
五花肉..... 50g	蝦..... 6隻
香菇..... 2朵	青蔥..... 1根
咖哩粉..... 2小匙	胡椒鹽..... 少許
日式中濃醬..... 2大匙	大阪燒醬..... 2大匙



### 〈做法〉

- 1 如果使用袋裝冷藏麵，請先將包裝袋開一個小口，放在微波爐內加熱1分鐘。
- 2 將五花肉切成2cm寬，將蝦子挑除腸泥。
- 3 用水沖洗豆芽菜並瀝乾水分。將香菇切成薄片。
- 4 將大阪燒醬、日式中濃醬、咖哩粉充分攪拌。
- 5 在預熱後的烤盤內加入沙拉油，放入五花肉和蝦進行翻炒。待蝦炒熟後，加入豆芽菜和麵繼續充分翻炒。（翻炒至麵條呈現金黃色）
- 6 加入胡椒鹽和2/3的4充分翻炒均勻。試一下味道，若感覺味道偏淡，可加入剩餘的1/3繼續翻炒。完成後，加入切碎的青蔥並稍微攪拌，烹煮完成。

## ■ 什錦海鮮煎餅

用冷凍什錦海鮮製作而成的煎餅。趕時間的時候很輕鬆就能完成！

### 〈食材〉 3~4片

什錦海鮮（魷魚、蝦、扇貝等）..... 1/2袋	芝麻油..... 適量
韭菜..... 1/3把	【醬料】
麵粉..... 1/2杯	醬油..... 1大匙
雞蛋..... 2個	醋..... 2大匙
水..... 2大匙	辣椒油..... 1/2小匙
鹽..... 少許	



### 〈做法〉

- 1 將麵糊的材料充分攪拌均勻。
- 2 將韭菜切成3cm長。
- 3 將什錦海鮮用熱水煮熟。
- 4 將1·2·3充分攪拌均勻。
- 5 在預熱後的烤盤內薄塗一層芝麻油，緩緩倒入並鋪平成直徑約20cm的圓形。待雙面烤熟後，搭配醬料即可享用。

# 清潔保養



## 注意

- 請勿使食物殘渣或污漬長時間留在烤盤內。  
以免附著物難以清除，或留下焦痕，導致食物口感下降。
- 請務必將電源插頭從插座上拔除，待產品充分冷卻後再進行清洗。
- 請使用碗盤專用洗滌劑。
- 請勿使用拋光粉、金屬鍋鏟和鍋刷、稀釋劑、揮發油等。
- 請勿用刀、叉等利器摩擦烤盤表面。
- 請勿使用洗碗機、餐具烘乾機。

### ■本體外殼、蓋子、盛水盤、隔熱板

- ①用沾有碗盤專用洗滌劑的海綿進行清洗  
※如污漬難以清除，請用溫水浸泡片刻後清洗。
- ②用水或溫水沖洗乾淨後，用乾布擦乾水分

### ■平面烤盤、烤肉盤

- ①趁烤盤留有餘溫時，用柔軟的紙巾或布將污漬擦拭乾淨
- ②將烤盤從本體上取下，倒入溫水和碗盤專用洗滌劑，浸泡片刻後用海綿進行清洗
- ③用水或溫水沖洗乾淨後，用抹布擦乾水分

### ■加熱器、溫控開關

請用乾燥的抹布擦拭

※嚴禁清洗。以免導致故障。

# 收納方法

在烤盤間墊上紙等保護層後，請務必按照下圖的順序進行堆疊收納。  
請勿直接疊起，以免損傷烤盤表面的氟塗層。

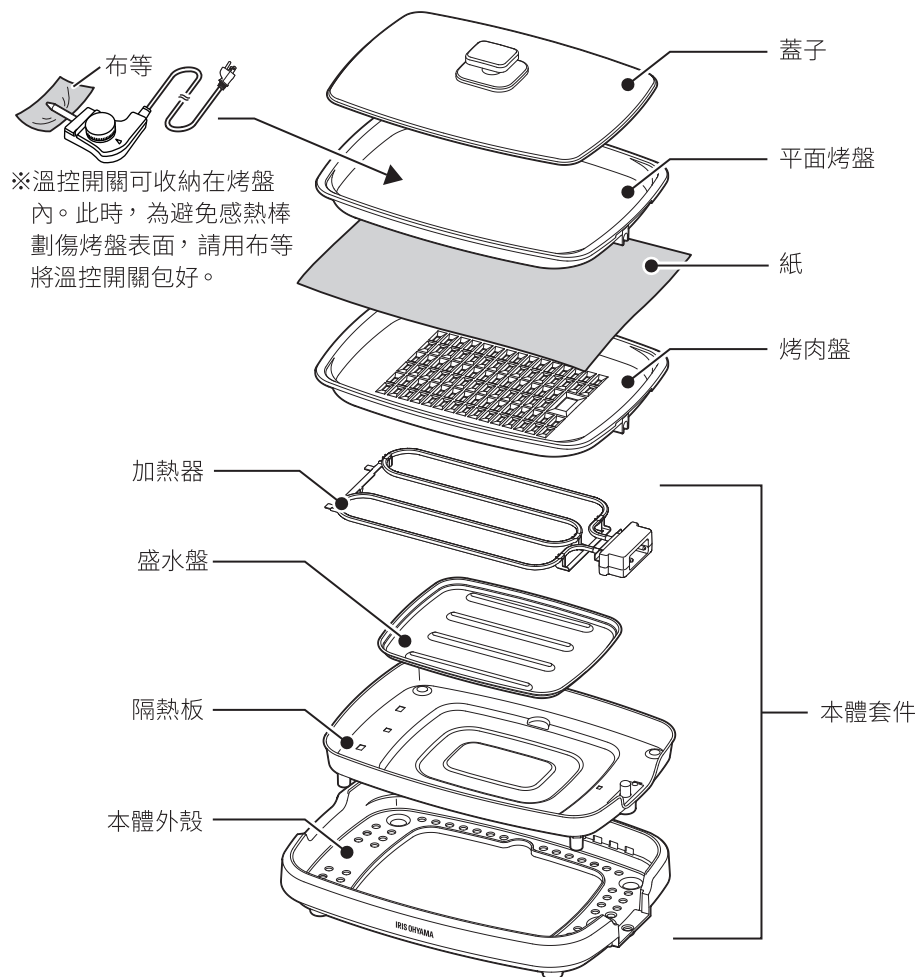

**注意**

●請勿將產品放置在不平穩或傾斜的場所。

# 故障排除

如在使用中出現故障，請在送修前仔細閱讀本說明書，確認以下幾點。

狀況	可能原因	解決方法
烤盤無法升溫	● 電源插頭未牢固地插入插座中	● 請將電源插頭確實插入插座。
	● 溫控開關未確實插至插入口的底部	● 請將溫控開關牢固地插至插入口底部。
	● 未正確安裝烤盤	● 請將烤盤正確地安裝至本體。
	● 放入過多蔬菜等食材	● 請減少蔬菜等食材的用量。
食材烤焦	● 烤盤清洗不充分	● 請充分清洗烤盤。
烹調過程中有雜音	● 加熱器因熱膨脹發出聲響，或溫控開關調節溫度時的聲響	● 並非故障。
冒煙、有異味	● 使用烤肉盤時，盛水盤未加水或加水太少	● 請安裝盛水盤並加水如水量過少，請及時添加。
蓋子或本體部分變色	● 使用過程中可能會出現變色的情況	● 並非故障。在不影響產品使用情況下可繼續使用。
烹調過程中通電指示燈熄滅	● 因烹調過程中需調節溫度，通電指示燈可能會不時亮起或熄滅	● 並非故障。在不影響產品使用情況下可繼續使用。



如果問題仍無法得到解決

請洽購買時的銷售店家。



**警告**

● 請勿擅自拆卸、修理或改裝本產品。

# 規格

額定電壓	110V~
額定頻率	60Hz
額定功率	1,300W
電源線長 (約)	1.8m
產品尺寸 (約)	W485×D356×H137 mm
產品重量 (約)	4.5kg
烤盤尺寸 (約)	W425×D300 mm

※ 產品規格如有變更，恕不另行通知。

## ■ 產品有毒有害物質元素情況說明表

單元 Unit	限用物質及其化學符號 Restricted substances and its chemical symbols					
	鉛 Lead (Pb)	汞 Mercury (Hg)	鎘 Cadmium (Cd)	六價鉻 Hexavalent chromium (Cr <sup>+6</sup> )	多溴聯苯 Polybrominated biphenyls (PBB)	多溴二苯醚 Polybrominated diphenyl ethers (PBDE)
外殼組件	○	○	○	○	○	○
加熱器組件	—	○	○	○	○	○
溫控開關組件	—	○	—	○	○	○
標籤及印刷物	○	○	○	○	○	○
附件及其他	○	○	○	○	○	○

備註1. “超出0.1 wt %” 及 “超出0.01 wt %” 係指限用物質之百分比含量超出百分比含量基準值。  
 Note 1 : “Exceeding 0.1 wt %” and “exceeding 0.01 wt %” indicate that the percentage content of the restricted substance exceeds the reference percentage value of presence condition.

備註2. “○” 係指該項限用物質之百分比含量未超出百分比含量基準值。  
 Note 2 : “○” indicates that the percentage content of the restricted substance does not exceed the percentage of reference value of presence.

備註3. “—” 係指該項限用物質為排除項目。  
 Note 3 : The “—” indicates that the restricted substance corresponds to the exemption.

# 保固與售後服務

請務必仔細閱讀以下內容。

## ■ 保固卡

請務必向購買時的銷售店家索取保固卡或發票。保固期內，服務維修時，請出示本保固卡，如遺失或毀損，導致字跡無法辨認，需繳付維修費用，因此請妥善保管保固卡或發票。

## ■ 保固期內

保固期: 自購買之日起一年。

在保固期內出現故障，依據“保固規定”本公司將免費維修。

## ■ 保固期外

請洽購買時的銷售店家，需支付相關維修費用。

## ■ 關於售後服務

其他售後服務未盡事宜，詳情請洽購買時的銷售店家。

# 烤網風電烤盤 APA-136

# 保固卡

本保固卡是自購買之日起，在如下期限內發生故障時，將按照如下保固規定提供免費維修的憑證。

購買日期 ※		保固期	
年	月	日	自購買之日起：1年 ※ 附屬品及消耗品除外
客 戶	姓名：	※ 銷 售 店 家	名稱：
	郵遞區號：		地址：
	地址：		電話 (       )       -
	電話 (       )       -		

## 保固規定

- 1 按照使用說明書和產品上黏貼的標示等注意事項，在正常使用狀態下發生的故障及損壞，本公司將免費維修或更換。
- 2 在保固期內因故障等，需要接受免費維修時，請出示保固卡或發票委託購買時的銷售店家進行維修服務。
- 3 保固內容僅限於本產品本身的免費維修。即使在保固期內，也不提供其他保固服務。
- 4 保固期內以下情況需支付相關維修費用。
  - ① 由於不當使用和擅自維修造成的故障及損壞
  - ② 購買後由於不慎掉落造成的故障及損壞
  - ③ 由於火災、地震或其他自然災害造成的故障及損壞
  - ④ 用於家用以外的用途(如長時間用於工業、裝載於車輛、船舶上使用)時出現的故障及損壞
  - ⑤ 購買後搬運和運輸等過程中造成的故障及損壞
  - ⑥ 無法出示保固卡或發票
  - ⑦ 保固卡上未填寫購買日期、銷售店家名稱或以上內容被塗改
- 5 本保固卡僅在台灣地區有效。
- 6 保固卡僅此一份，請務必妥善保管。

### 保固備忘錄

- ※ 本保固卡是在本保固卡明確規定的期限、條件下提供免費維修的憑證。但本保固卡不限制客戶從發行本保固卡的公司（保固責任人）及其他業者享有的法定權利。
- ※ 關於保固期外的維修等事宜，如有不明之處，請洽購買時的銷售店家。
- ※ 關於保固期外的維修，詳情請參閱“保固與售後服務”。

委 製 商：日本愛麗思歐雅瑪株式會社

經 銷 商：

**台灣愛麗思歐雅瑪股份有限公司**

IRIS OHYAMA  
TAIWAN CO.,LTD.

地 址：臺北市中山區南京東路3段168號9樓之3 郵 遞：10488 TEL:0800-204-520  
網 址：www.irisohyama.co.jp(日文) www.irisohyamatw.com(中文) FAX:02-8772-2922