

alpha

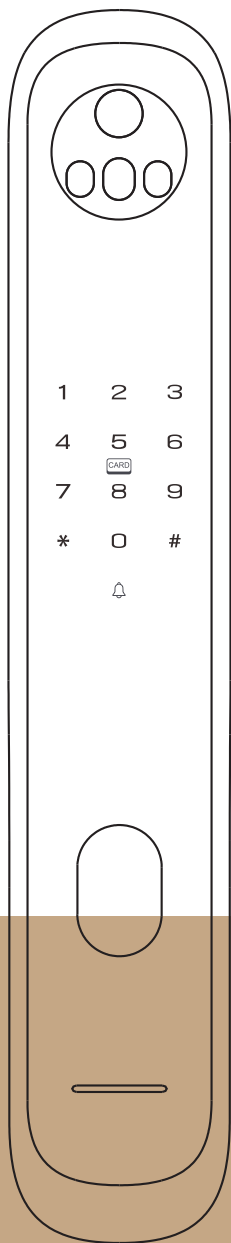

電子鎖使用說明書

使用前請仔細閱讀本說明書，並妥善保管

目錄

一	產品圖及產品清單.....	01
1.1	產品圖.....	01
1.2	產品清單.....	01
1.3	產品安裝圖.....	02
二	產品簡介.....	03
三	用戶編號說明.....	04
四	管理設定.....	05
4.1	如何進入管理設定模式.....	05
4.2	管理設定選單.....	05
4.3	添加普通用戶.....	06
4.4	添加管理員.....	06
4.5	刪除用戶.....	06
4.6	系統管理.....	07
五	使用方法.....	08
5.1	在常用模式下.....	08
5.2	應急開啟方法.....	09
5.3	開鎖.....	09
5.4	敞開功能.....	10
5.5	系統凍結功能.....	10
5.6	電池電量檢測.....	10

六	APP操作.....	11
6.1	下載APP.....	11
6.2	連接WiFi.....	11
七	安裝步驟.....	12
八	可視貓眼功能說明.....	14
九	售後服務卡.....	15

感謝您選擇alpha智能電子鎖。

新款alpha智能電子門鎖使用最新科技讓您的生活更方便。

本使用說明書讓您更了解並且安全使用本產品。

使用前敬請詳閱本說明書。

alpha in your Life!

1. 產品圖及產品清單

1.1 產品圖

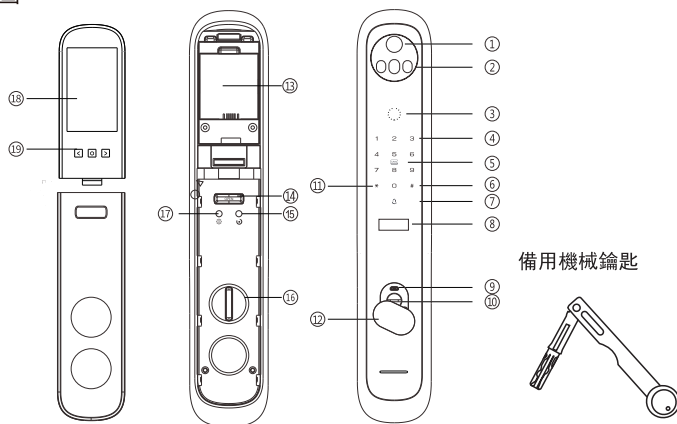

- | | | |
|----------|----------|--------------|
| ① 貓眼模組 | ② 人臉辨識模組 | ③ 指紋採集區 (內側) |
| ④ 觸控按鍵區 | ⑤ 刷卡區 | ⑥ 確認鍵 |
| ⑦ 門鈴 | ⑧ 人體感應區 | ⑨ USB應急接口 |
| ⑩ 鑰匙孔 | ⑪ 返回鍵 | ⑫ 鑰匙孔蓋 |
| ⑬ 電池座 | ⑭ 開鎖按鍵 | ⑮ 恢復原廠設定 |
| ⑯ 應急開鎖旋鈕 | ⑰ 設定鍵 | ⑱ 貓眼顯示螢幕 |

⚠ 注意

安裝說明書使用圖片僅供參考，產品以實物為準。

1.2 產品清單

請拆開包裝後按照清單仔細核對，如發現有遺漏缺少請即時向我們索取。

序號	名稱	每套鎖具數量
1	外面板 (橡膠墊)	1
2	內面板 (橡膠墊)	1
3	鑰匙	2
4	鎖芯	1
5	感應磁卡	2
6	產品保固卡	1
7	安裝配件包	1
8	使用手冊	1
9	鋰電池	1

1.3 產品安裝圖

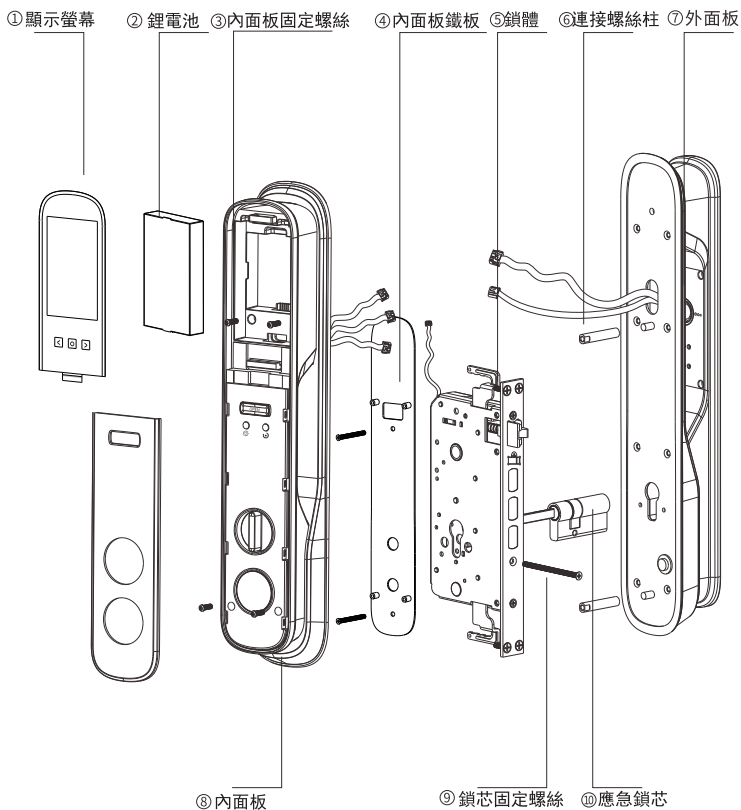

1. 顯示螢幕

2. 鋰電池

3. 內面板固定螺絲X4

4. 鎖體

5. 連接螺絲柱

6. 外面板

7. 內面板

8. 鎖芯固定螺絲

9. 應急鎖芯

2. 產品簡介

指紋	採用指紋識別晶片，容量：可儲存100組指紋
密碼	容量：可儲存50組，長度：6-12位，具備虛位密碼功能（一組連續正確的密碼前後可加上多個任意數字（含密碼共20位數字內），只要這一串數字內有一組連續正確的密碼就可以打開門鎖，一次輸入超過20位數字則無法進行辨識
導航	全程語音提示導航
感應卡	容量：可配對50張感應磁卡；附送兩張感應磁卡
人臉	容量：可儲存50組人臉辨識
鑰匙	機械鑰匙2把
電源	標準7.4V鋰電池供電，有外接電源接口（Micro USB接口）
管理員	人臉、密碼、指紋或感應磁卡可自由選擇，最少1個管理員，最多5個管理員（可刪除任何一個管理員，但至少需保留一個管理員）
其它功能	系統凍結、低電量提醒、防撬報警、虛掩警示、忘關門警示
原廠設定	原廠設定時，指紋資料庫為空的，此時任何指紋均可開門，輸入原廠密碼“123456”即可開鎖。如果有用戶註冊，原廠密碼將自動失效
重置設定	按住門後的原廠設定按鍵5秒鐘，根據提示“即將恢復原廠狀態，按#號鍵確認，退出請按*號鍵”，按#號鍵確認後，稍等幾秒即可收到“重置成功”的提示

3. 用戶編號說明

用戶角色	管理員：人臉、指紋、密碼、感應磁卡 普通用戶：人臉、指紋、密碼、感應磁卡
編號關係說明	一個編號只能註冊一種類型的用戶。 例如：註冊了8號指紋，就不能夠註冊8號密碼了。編號自動遞增分配。
編號範圍	001~999

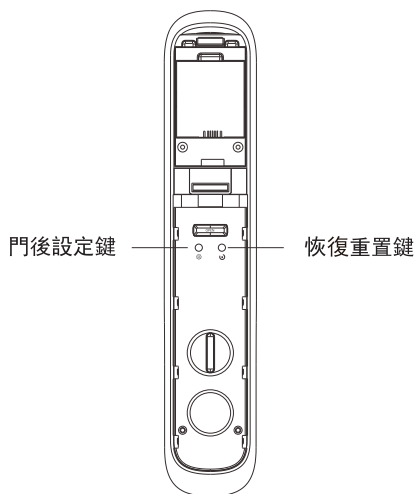

⚠ 注意

恢復出廠狀態後，將清空包括管理員在內的所有使用者註冊資料。

4. 管理設定

4.1 如何進入管理設定模式

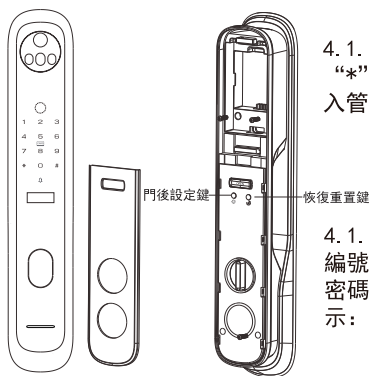

4.1.1 輕觸按鍵板喚醒門鎖後, 依序按下“*” “#” 鍵或者短按一次門後設定鍵進入管理設定。

4.1.2 初始化狀態下, 將自動進入管理員密碼 (編號固定為001) 註冊選單, 註冊流程請參照密碼註冊流程。如果已經註冊過管理員, 將提示: “請授權”。

! 注意

如果識別管理員失敗, 語音提示“輸入錯誤”。如果識別成功, 直接進入設定主選單, 按*號鍵可退出, 按相應的數字則進下一頁選單。

4.2 管理設定選單

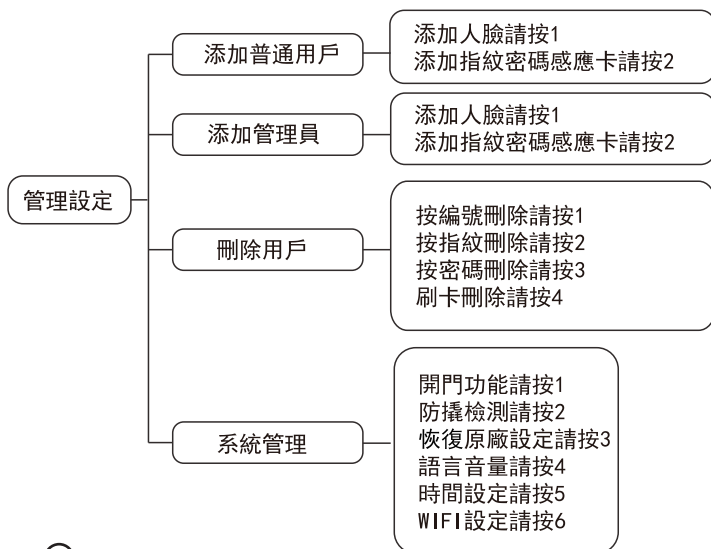

! 注意

上述操作過程中, 全語音提示, 您可以按照語音提示操作。

4.3 添加普通用戶

進入添加普通用戶，語音播放“添加人臉請按1. 添加指紋、密碼、感應卡請按2，退出請按*號鍵”。根據用戶錄入人臉、按指紋、輸入密碼還是感應磁卡來決定添加的是人臉、指紋、密碼還是感應磁卡。

4.3.1 添加人臉

如果用戶錄製設定第一次人臉，語音播放“00X成功，繼續添加人臉，按#號鍵確認，退出請按*號鍵”。

4.3.2 添加指紋

如果用戶按下第一次指紋，語音播放：“請再按手指”用戶按下第二次指紋。重覆此步驟，按下5次指紋，如果指紋添加成功，語音播放：“xxx成功”。

ⓘ 注意

隨季節環境變化，指紋特徵點會存在清晰度的偏差，導致辨識度變化。當用戶感覺指紋辨識度降低時，可重新錄製設定對應的指紋。

4.3.3 添加密碼

如果用戶輸入密碼，按#鍵，語音播放：“請再輸入新密碼”。用戶再輸入密碼，如果兩次密碼一樣，語音播放：“XXX成功”，否則，語音播放：“輸入錯誤”。

4.3.4 添加感應磁卡

如果用戶刷感應磁卡，語音播放“XXX成功”，否則，語音播放“失敗”。

ⓘ 注意

如果人臉/指紋/密碼/感應卡已滿，語音播放“人臉/指紋/密碼/感應磁卡已滿”

如果人臉/密碼/感應卡已註冊，語音播放“人臉/密碼/感應磁卡已存在”。

如果用戶已註冊滿，語音播放“用戶已滿”。

4.4 添加管理員

進入添加管理員，語音播放“登錄人臉請按1. 添加指紋、密碼、感應磁卡請按2. 退出請按*號鍵”。根據用戶錄入人臉、按手指、輸入密碼還是刷卡來決定添加到是人臉、指紋、密碼還是感應磁卡，其他操作流程同4.3添加普通用戶。

4.5 刪除用戶

進入刪除用戶，語音播放“按編號刪除請按1，按指紋刪除請按2，按密碼刪除請按3，刷卡刪除請按4，退出請按*號鍵”。

a. 按1, 按編號刪除, 語音播放“請輸入編號”輸入用戶編號後, 按#號鍵確認。如果刪除成功, 語音: “刪除管理員/普通用戶xxx成功”。可繼續輸入編號, 進行刪除, 返回上一頁選單按*號鍵。

b. 按2, 按指紋刪除, 語音播放“請按手指”登入正確指紋, 語音播放“刪除管理員/普通用戶xxx成功”, 可繼續輸入指紋, 進行刪除, 返回上一頁選單按*號鍵。

c. 按3, 按密碼刪除, 語音播放“請輸入原密碼, 按#號鍵確認, 退出請按*號鍵, 輸入對應的用戶密碼, 語音提示“刪除管理員普通用戶xxx成功”, 可繼續輸入密碼, 進行刪除, 返回上一級選單按*號鍵。

d. 按4, 刷卡刪除, 語音播放“請刷卡”刷卡對應的用戶感應卡, 語音提示“刪除管理員/普通用戶xxx成功”, 可繼續刷卡, 進行刪除, 返回上一級選單按*號鍵。

⚠ 注意

如果指紋密碼/感應卡並未註冊, 語音播放“用戶不存在”或提示“沒有指紋/密碼/感應卡用戶”, 跳轉到上一步。

4.6 系統管理

進入系統管理, 語音播報: “開門功能請按1, 防撬檢測請按2, 恢復原廠狀態請按3, 語言音量請按4, 時間設定請按5, WIFI設定請按6, 退出請按*號鍵”。

開門功能: 常開設定請按1, 人體感應請按2, 退出請按*號鍵。

防撬檢測: 打開防撬檢測請按1, 關閉防撬檢測請按2, 退出請按*號鍵。

恢復原廠設定: 即將恢復原廠狀態, 按#號鍵確認, 退出請按*號鍵”。

語言音量: 語言設定請按1, 音量設定請按2, 退出請按*號鍵。

時間設定: 請根據語音分別輸入年、月、日、時、分、秒。

WIFI設定: 網路連線中.....

5. 使用方法

5.1 在常用模式下

5.1.1 人臉開鎖

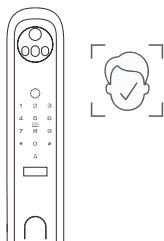

登入已添加的人臉，人臉驗證成功語音提示“請開門”。

5.1.2 密碼開鎖



輸入已添加的密碼，按#號鍵確認，密碼驗證成功語音提示“請開門”。

ⓘ 注意

注意用戶密碼前後可任意添加虛位密碼，包含虛位密碼在內的長度不要超過20位，徹底消除開門密碼泄露的風險。

5.1.3 指紋開鎖



將已添加的指紋以正確的方式放在指紋辨識區域上，指紋驗證成功，語音提示“請開門”。

5.1.4 刷卡開鎖

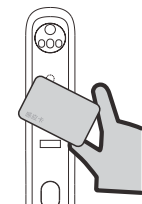

將已添加的感應卡靠近或觸控螢幕數字鍵盤區，感應卡驗證成功語音提示“請開門”。

5.2 應急開啟方法

5.2.1 機械鑰匙開啟

若出現忘記密碼，電池電量耗盡或系統無法運作等緊急情況，可使用備用機械鑰匙開鎖。

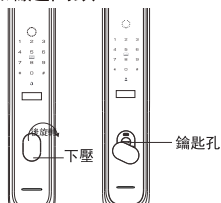

- 將前面板鑰匙孔蓋摳起後向左或向右旋轉，即可看到鑰匙孔。
- 將機械鑰匙插入機械鑰匙孔。
- 轉動鑰匙後，即可開鎖。

5.2.2 USB緊急供電

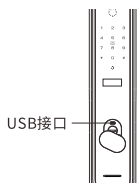

當電量耗盡而且沒有帶鑰匙的情況，外接電源可即插即用，無需等待鋰電池充電，按正常步驟開門即可。

⚠ 注意

外接電源建議使用輸出電流2A（含）以上的行動電源或充電器。
使用外接電源供電後，無法使用人臉辨識，但其他開鎖方式正常（包括網路遠程開鎖）。

5.3 開鎖

5.3.1 門外開鎖

使用者驗證成功。開鎖成功後，播放語音“請開門”。

5.3.2 門內一鍵開鎖

門內有開鎖按鍵，可以完成一鍵開鎖。開鎖成功後，播放語音“請開門”

5.4 敞開功能

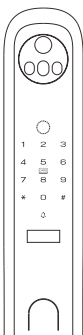

5.4.1 敞開功能

當舉行會議或其他集體活動時，可將門鎖設定成敞開狀態，設定成功後無需其他操作，直接開門。

5.4.2 敞開功能設定方法

進入系統管理，按1號鍵進入開門功能，再按1號鍵進入敞開設定，按照語音提示打開敞開。啟動敞開後，門內一鍵關鎖或門外開鎖都會關閉敞開。

5.5 系統凍結功能



當指紋、密碼、感應卡在5分鐘內錯誤次數連續 ≥ 3 時，發出聲光報警；錯誤次數連續 ≥ 5 次時，系統凍結95秒，95秒內不可再識別指紋、密碼、感應卡。

5.6 電池電量檢測



當電池電壓低於 $6.8V \approx 10\%$ 時，可正常使用，但每次上電後都會先有語音提示“電壓不足，請即時充電”。電壓低於 $6.3V \approx 1\%$ 時，5聲蜂鳴器響聲後，語音提示“電量耗盡，即將關機”。無法執行人臉、指紋、密碼或感應卡開門動作。

⚠ 注意

提示電量不足時，請即時充電，以免電量耗盡後關機。

6. 遠程開鎖APP設定

6.1 下載與安裝



iOS在APP Store 搜索（alpha）下載，安卓在play商店搜索（alpha）下載，並安裝。

6.2 新增設備

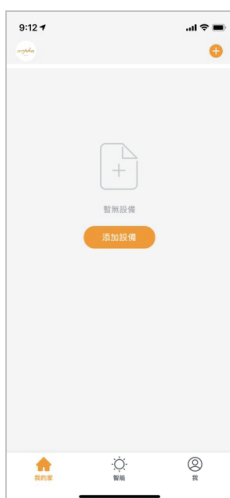

點選右上角的“+”開始新增設備



從左側分類種選擇“安防監控”並點選“門鎖 (WiFi)”

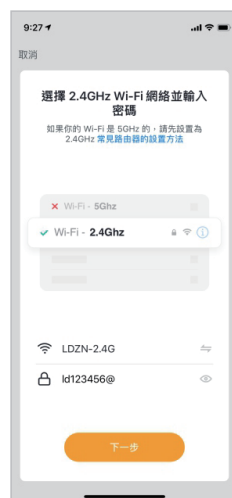

需同時開啟手機的WiFi功能並連上2.4G wifi網絡，完成密碼輸入後即可點選下一步

⚠ 注意

目前支援2.4G WiFi，暫不支援5G WiFi。

6.2.1 智能配網

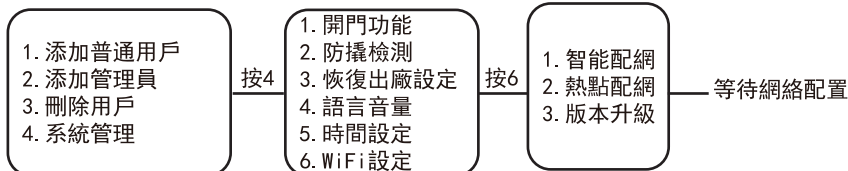

請確認門鎖保持通電狀態，並進入門鎖功能目錄頁面。
功能目錄頁面選擇“4”進入系統管理，選擇“6”WiFi設定，再按“1”進入智能配網，會聽到語音提示“等待網絡配置”，此時標識門鎖已進入待連線狀態。

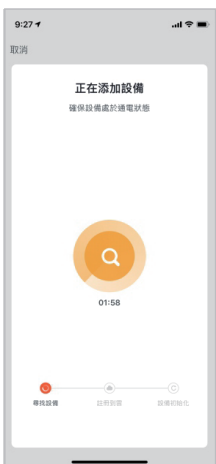

回到手機的APP操作界面直接勾選下方的“確認鍵盤燈快閃”並點選“下一步”即可開始連線

配對過程中手機與鎖以及路由器距離越近越好

若新增成功，門鎖會語音提示“添加成功”

⚠ 注意 若門鎖等待連線配對過久，會自動退出配對狀態，請再次重讀以上配對操作。

6.2.2 熱點配網

請確認門鎖保持通電狀態，並進入門鎖功能目錄頁面。

功能目錄頁面選擇“4”進入系統管理，選擇“6”WiFi設定，再按“2”進入熱點配網，會聽到語音提示“等待網絡配置”，此時標識門鎖已進入待連線狀態。

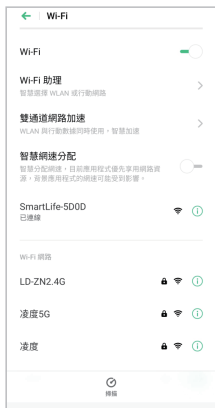
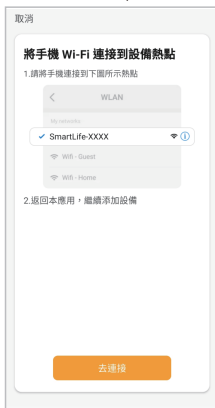

回到手機的APP操作界面點選“熱點配網”模式，勾選下方的“確認鍵盤燈快閃”並點選“下一步”即可開始連線

將手機WiFi連接到設備熱點，點選“去連接”即可開始連線

熱點配網連接成功後，返回“alpha”APP界面

若新增成功，門鎖會語音提示“網絡配置成功”

6.3 遠程開鎖

訪客在門外按下門鈴後，手機會彈出訊息通知，點選通知後會出現如下圖的滑動杆，左滑可拒絕開鎖，右滑可直接遠程開鎖。

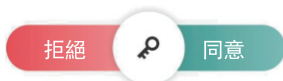

7. 安裝步驟

零件明細:



竹節螺絲95MM



竹節螺絲45MM



連接螺絲柱40MM



定位柱Ø9



定位柱Ø7.8

定向螺絲：此定向螺絲一定要裝在門的內側，即哪面裝定向螺絲，哪面必須是內面板。

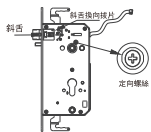

斜舌換向：先將斜舌換向撥片向上撥動（如圖1），往上撥動的同時，將斜舌往裏按壓至內部並中心旋轉180°（如圖2），斜舌換向完成後撥片自動還原位置（如圖3）。



- 1、根據開孔模板在門上開好孔，將鎖體放入門框內，連接好上下天地鉤。
- 2、緊固鎖體導向片上的四顆固定螺絲。

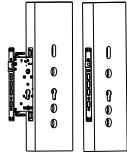

將鎖芯插入鎖體下方鎖芯孔位，帶鑰匙孔一端面向室外，鎖芯固定螺絲位於主舌與保險舌中間位置，緊固鎖芯固定螺絲。

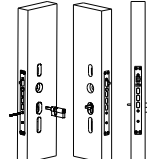

將兩顆連接螺柱分別與前面板螺柱擰緊

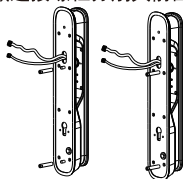

1. 將外面板連接線穿過最上端過線孔。
2. 將鎖芯頭穿過面板鎖芯孔，後將面板緊貼門外側。

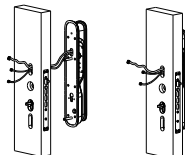

根據門的厚度，將竹節螺絲裁剪至需要長度後，將後鐵板貼於門內側，並用竹節螺絲擰緊。

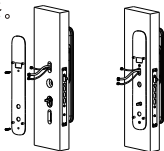

1. 將前板與後板對應的連接線相連。
2. 後板孔位對準前板定位柱，再將內面板緊貼門內面，緊固兩顆內面板固定螺絲。

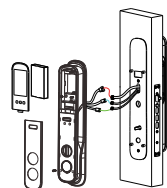

- 1、將內面板緊貼門內側，並用四顆M4螺絲固定。
- 2、蓋上內面板電池蓋。



- 1、操作內把手、反鎖旋鈕和機械鑰匙，檢查各個連部件是否工作正常。
- 2、裝上電池，按照說明書指導操作，檢查密碼，指紋及感應卡是否工作正常。

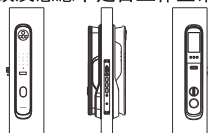

⚠ 注意

- 1、全自動款僅支援二段鎖體，請謹慎使用。
- 2、本產品支持天地鉤，但由於大部分門的天地鉤規格、標準不同，安裝後可能會出現開鎖卡頓、不順暢、無法開鎖等情況，因此不建議安裝。

8. 可視貓眼功能說明

- 貓眼螢幕按鍵

貓眼提供三個按鍵：上“關閉螢幕鍵”，電源“OK鍵”，下“返回鍵”，通過此按鍵功能屬性可完成對應的貓眼螢幕操作。

- 螢幕主介面

按上下鍵可選擇攝影鏡頭/回放/設定，然後按OK鍵可進入對應介面，返回鍵可以進入主介面。

- 選單功能

- 模式

拍照記錄：設定為拍照模式，按OK鍵或者按門鈴為拍照儲存。

錄影記錄：設定為錄影模式，按OK鍵或者按門鈴為錄影儲存，確認儲存時間為10s。

- 連拍

設定為拍照模式，可以設定一次按鍵觸發的拍照次數，設定為2張就是連續拍照二張

設定為拍照模式，可以設定一次按鍵觸發的拍照次數，設定為5張就是連續拍照五張

- 門鈴應答模式

手動：設定為手動模式，按門鈴之後要按按鍵螢幕才會亮。

自動：設定為自動模式，按門鈴之後螢幕自動會亮。

- 攝影鏡頭視角

全視角：設定為全視角，即螢幕顯示的為廣角影像。

不變形：設定為不變形，即螢幕顯示的為確認基礎影像，不做廣角顯示。

- 自動關機

在沒有按鍵和門鈴觸發的情況下，根據設定的時間返回待機狀態，提供10s/15s/20s讓使用者自行選擇，預設為15s。

- 語言

提供簡體中文/繁體中文/英文讓使用者自行選擇語言，預設為繁體中文。

- 日期

按上/下鍵調整時間及日期，按OK鍵確認設定，預設為2020/01/01. 12:00。

- 格式化

針對本地儲存的圖片影像數據可做格式化處理。

- 恢復設定

恢復原廠設定選單內容等功能。

- 軟體版本

顯示當前貓眼軟體版本號。

- WIFI畫質選擇

提供高/中/低三種畫質效果，預設為中。

- 回放

在主界面選擇訪客記錄，按OK鍵進入，查看錄影內容（必須插有記憶卡，訪客記錄有圖片或影像保存），按上/下鍵選擇，影像文件按OK鍵可以回放文件。

保修卡

用戶資料			
客戶名稱		聯繫電話	
聯繫地址			
郵政編碼		產品編號	
產品型號		購買日期	

代理商經銷商資料			
經銷商名稱		聯繫電話	
聯繫地址			
郵政編碼		產品編號	
產品型號		銷售日期	
代理商經銷商蓋章 年 月 日			

故障描述

感謝使用我們的產品，請在保修期內委託修理時，出示本保修卡和發票或收據本保修卡遺失不補，請您妥善保管

保修指引

1·如果您的門鎖出現了故障，請按說明書中的常見故障排除進行操作，如仍不能排除，請與我們公司或當地代理經銷商聯繫並提供以下信息：

- ① 門鎖的型號 ②購買日期 ③ 您的聯繫電話、傳真、詳細地址
④ 產品故障情況（ 詳細描述將能得到更快解決 ） ⑤ 您的意見或建議

2·請用戶配合回答維修專員或客服人員的詳細詢問，包括現場情況、故障表現、是經常或偶發性故障、操作程序是否有誤等，以便維修專員了解故障及分析原因。

3·如果仍無法解決問題，維修專員可提供上門服務。

4·維修專員上門服務時，請您詢問並確認其是否為我公司人員。

5·維修完成後請檢驗維修結果，如果故障未能徹底排除，您可以拒絕在《客戶服務維修記錄表》簽字。

6·門鎖恢復正常後，請您配合維修專員辦理相關手續。

alpha

