

alpha

alpha
alpha.com.tw

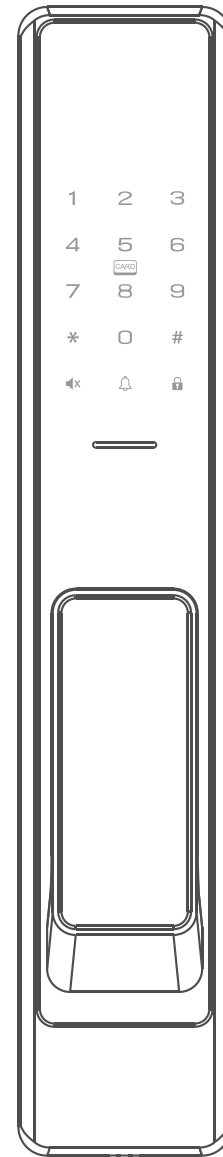

User Manual

Alpha in your life

Z1電子鎖使用說明書

使用前請仔細閱讀本說明書，並妥善保管

目錄

指靜脈錄入操作.....	1	6 APP操作.....	11
1 產品圖及產品清單.....	2	6.1 下載APP.....	11
1.1 產品圖.....	2	6.2 配網步驟.....	11
1.2 產品清單.....	2	6.3 遠程開鎖.....	12
1.3 產品安裝圖.....	3		
2 產品簡介.....	4	7 安裝步驟.....	13
3 用戶編號說明.....	5	一、安裝鎖體.....	13
		二、安裝鎖芯.....	13
4 管理設置.....	6	三、安裝外面板.....	13
4.1 如何進入管理設置模式.....	6	四、固定外面板.....	13
4.2 管理設置菜單.....	6	五、固定後鐵板.....	13
4.3 添加普通用戶.....	7	六、安裝內面板.....	13
4.4 添加管理員.....	7	七、固定內面板.....	13
4.5 刪除用戶.....	7	八、測試智能鎖.....	13
4.6 系統管理.....	8	售後服務卡.....	15
5 使用方法.....	9		
5.1 在常用模式下.....	9		
5.2 應急開啟方法.....	10		
5.3 門鎖定.....	10		
5.4 常開功能.....	10		
5.5 試開凍結功能.....	11		
5.6 電池電量檢測.....	11		

指靜脈錄入操作

感謝您選擇arpha智能電子門鎖。

新款arpha智能電子門鎖使用最新科技讓您的生活更方便。

本使用說明書讓您更了解並且安全使用本產品。

使用前敬請詳閱讀本說明書。

arpha in your life!

注意事項：

- 1、優先選擇食指進行錄入指靜脈信息；
- 2、手指上應無異物遮擋，避免影響輸入效果；
- 3、手指必須伸直並緊貼指靜脈識別區域兩端觸發位置；
- 4、手指放置後不要移動。

正確方式

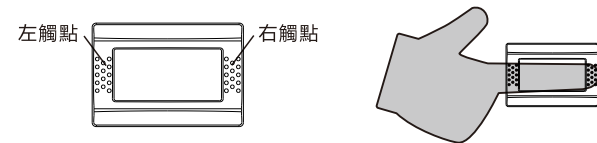

錯誤方式

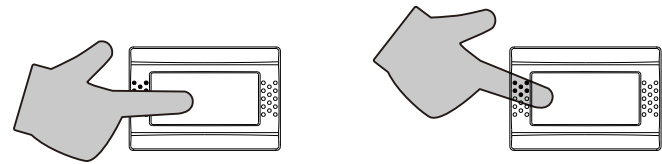

1. 產品圖及產品清單

1.1 產品圖

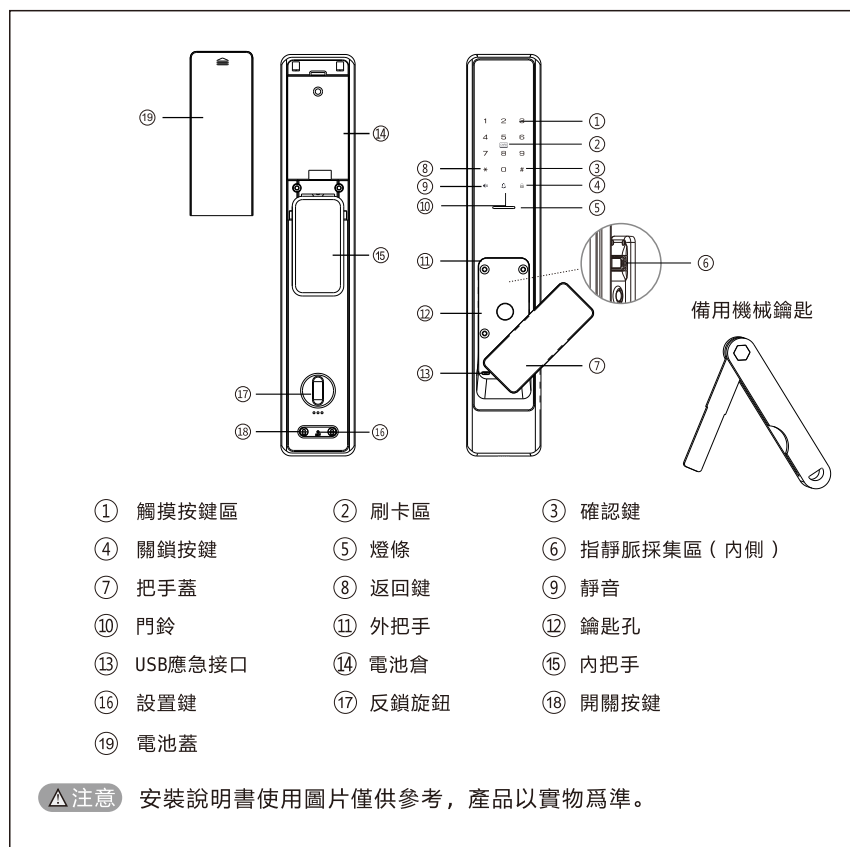

1.2 產品清單

請拆開包裝後按清單仔細核對，如發現有缺漏請及時嚮我們索取。

序號	名稱	每套鎖具數量
1	外面板 (含膠墊)	1
2	內面板 (含膠墊)	1
3	鑰匙	2
4	鎖芯	1
5	感應卡	2
6	產品質量保修卡	1
7	安裝配件包	1
8	使用手冊	1
9	鋰電池	1
10	鎖體	1

1. 產品圖及產品清單

1.3 產品安裝圖

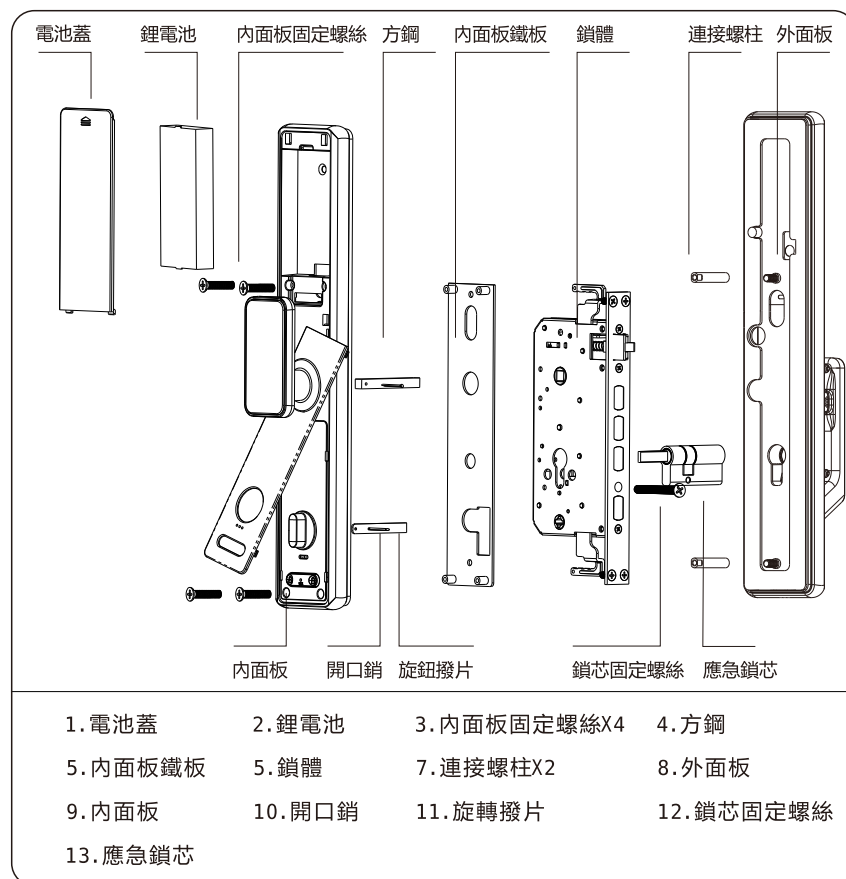

2. 產品簡介

指靜脈	採用指靜脈模塊，容量100枚；
密碼	容量：100組，長度6~12位，具有虛位密碼功能（連續輸入最長30位數字），只要有正確的密碼即可通過驗證，一次輸入超過30位數字則不識別。
感應卡	容量：100張；附送兩張感應卡。
導航	全程語音提示導航。
鑰匙	機械鑰匙2把。
電源	標準7.4V鋰電池供電，有外接電源接口（Micro USB接口）。
管理員	密碼、指靜脈或感應卡可自由選擇，最少1個管理員，最多10個管理員（可刪除任何一個管理員，但至少需保留一個管理員）。
其他功能	試開凍結、低電提醒、防撬報警
出廠狀態	出廠狀態下任何密碼、指靜脈、感應卡都可以開鎖，如果有用戶註冊，出廠密碼將自動失效。
初始化設置	按住門後的出廠設置按鍵5秒鐘，根據提示“恢復出廠設置，按#號鍵確認，退出請按*號鍵”，按#號鍵確認，語音提示“恢復出廠設置成功”。

3. 用戶編號說明

用戶角色	管理員：指靜脈、密碼、感應卡。 普通用戶：指靜脈、密碼、感應卡。
編號關係說明	一個編號只能註冊一種類型的用戶。 例如：註冊了8號指靜脈，就不能夠註冊8號密碼了。 編號自動遞增分配。
編號範圍	001~300

4.管理設置

4.1如何進入管理設置模式

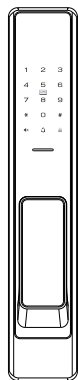

4.1.1輕觸按鍵板喚醒門鎖後，依次按下“*”“#”鍵或者短按一次門後設置鍵進入管理設置。

4.1.2初始化狀態下，將自動進入管理員密碼（編號固定為001）註冊菜單，將提示：“請登記管理員，請輸入密碼”。如果已經註冊過管理員，將提示：“請授權”

注意 如果識別管理員失敗，語音播放“輸入錯誤”。如果識別成功，直接進入設置主菜單，按*號鍵可退出，按相應的數字則進入子菜單。

4.2管理設置菜單

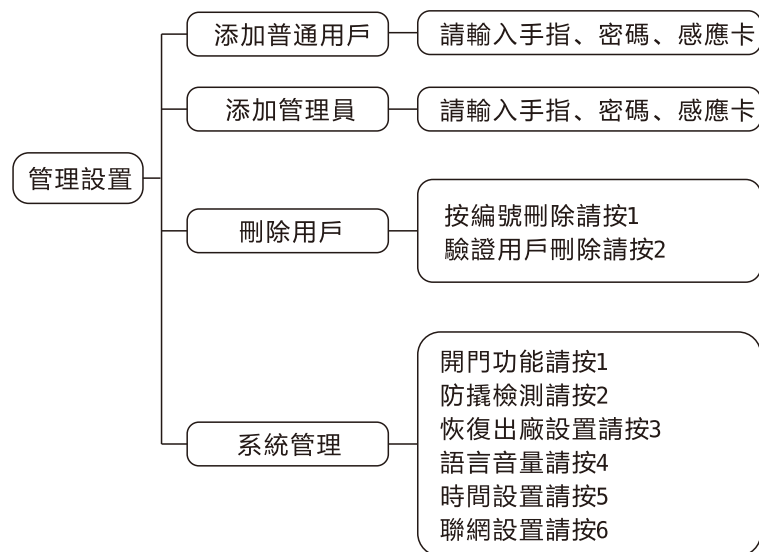

注意 上述操作過程中，全語音提示，您可以按照語音提示操作。

4.管理設置

4.3添加普通用戶

進入添加普通用戶，語音播放“請輸入手指、密碼、感應卡，退出請按*號鍵”，根據用戶按指靜脈、輸入密碼還是刷卡來決定添加的是指靜脈、密碼還是感應卡。

4.3.1添加指靜脈

如果用戶按下第一次指靜脈，語音播放“請繼續錄入手指其他區域”，用戶按下第二次指紋，重復此步驟，按下6次指靜脈，如果指靜脈添加成功，語音播放“xxx成功”。否則語音播放“失敗”。

注意 隨季節環境變化，指靜脈特征點會存在清晰度的偏差，導致識別率變化，當用戶使用識別率降低時，可重新錄入對應的指靜脈。

4.3.2添加密碼

如果用戶輸入密碼，按#鍵，語音播放“請再次輸入”，用戶再次輸入密碼，如果兩次密碼一樣，語音播放“xxx成功”，如果密碼超出12位或者低於6位，或者兩次密碼不一致的情況下，語音播放“輸入錯誤”。

4.3.3添加感應卡

如果用戶刷卡，語音播放“xxx成功”，否則，語音播放“失敗”。

注意 如果指靜脈/密碼/感應卡已滿，語音播放“指靜脈/密碼/感應卡已滿”。如果密碼/感應卡已註冊，語音播放“密碼/感應卡已存在”。如果用戶已註冊滿，語音播放“用戶已滿”。

4.4添加管理員

進入添加管理員，語音播放“請輸入手指、密碼、感應卡，退出請按*號鍵”。根據用戶按手指、輸入密碼還是刷卡來決定添加到是指靜脈、密碼還是感應卡，其他操作流程同4.3添加普通用戶。

4.5刪除用戶

進入刪除用戶，語音播放“按編號刪除請按1，驗證用戶刪除請按2，退出請按*號鍵”。

a. 按1，按編號刪除，語音播放“請輸入編號”，輸入用戶編號後，按#號鍵確認。如果刪除成功，語音播放“xxx刪除成功”。可繼續輸入編號，進行刪除，返回上一級菜單按*鍵。

b. 按2，驗證用戶刪除，語音播放“請驗證要刪除的用戶”，錄入正確指靜脈、密碼、感應卡，語音播放“xx刪除成功”，成功後自動返回上一級菜單，需重新按2，進入驗證用戶刪除。

注意 如果指靜脈密碼感應卡並未註冊，語音播放“用戶不存在”，跳轉到上一步。

4. 管理設置

4.6 系統管理

進入系統管理，語音播放“開門功能請按1，防撬檢測請按2，恢復出廠設置請按3，語言音量請按4，時間設置請按5，聯網設置請按6，退出請按*號鍵”。

開門功能：語音播放“常開模式請按1，自動關鎖請按2，斜舌超時回鎖時間請按3，退出請按*號鍵”。

防撬檢測：語音播放“開啟防撬檢測請按1，關閉防撬檢測請按2，退出請按*號鍵”。

恢復出廠設置：語音播放“恢復出廠設置，按#號鍵確認，退出請按*號鍵”。

語言音量：語音播放“語言設置請按1，音量設置請按2，退出請按*號鍵”。

時間設置：根據語音提示分別輸入年、月、日、時、分、秒。

聯網設置：語音播放“智能配網請按1，熱點配網請按2，版本升級請按3，退出請按*號鍵”。

5. 使用方法

5.1 在常用模式下

5.1.1 密碼開鎖



輸入已添加的密碼，按#號鍵確認，密碼驗證成功語音提示“請開門”。

注意 注意用戶密碼前後可任意添加虛位密碼，包含虛位密碼在內的長度不要超過30位，徹底消除開門密碼泄露的風險。

5.1.2 指靜脈開鎖

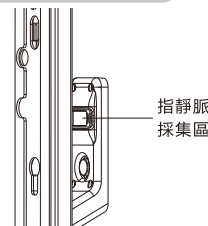

將已添加的指靜脈以正確的方式放在指靜脈採集區上，指靜脈驗證成功，語音提示：“請開門”。

5.1.3 刷卡開鎖

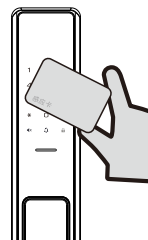

將已添加的感應卡靠近或者貼在鍵盤區，感應卡驗證成功語音提示“請開門”。

5. 使用方法

5.2 應急開啟方法

5.2.1 機械鑰匙開啟

若出現忘記密碼，電池電量耗盡或系統無法運作等緊急情況，可使用備用機械鑰匙開鎖。

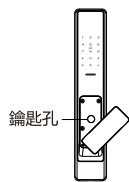

- 首先將把手蓋打開，還有鑰匙孔蓋要轉開。
- 其次將機械鑰匙插入鎖具下方的備用機械鑰匙孔。
- 轉動鑰匙後，即可開鎖。

5.2.2 USB 緊急供電



當電池耗盡而且沒有帶鑰匙的情況，外接電源可即插即用，無需等待鋰電池充滿電，按正常步驟開門即可。

▲ 注意 外接電源建議使用輸出電流2A(含)以上的行動電源或充電器。

5.3 門鎖定

5.3.1 門外開鎖

用戶驗證成功。開鎖成功後，播放語音“請開門”。

5.3.2 門外一鍵上鎖

按門外數字鍵盤“上鎖”鍵，可以實現一鍵關鎖。關鎖成功後，播放語音“已關鎖”。

5.3.3 門內一鍵開鎖

門內有單獨的開鎖按鍵，可以實現一鍵開鎖。開鎖成功後，播放語音“請開門”。

5.3.4 內部一鍵關鎖

按門內的關鎖鍵，可以實現一鍵關鎖。關鎖成功後，播放語音“已關鎖”。

5.4 常開功能



5.4.1 常開功能

當舉行會議或其他集體活動時，可將門鎖設置成常開狀態，設置成功後無需其他操作，直接開門。

5.4.2 常開功能設置方法

進入系統管理，按1號鍵進入開門功能，再按1號鍵進入常開設置模式。打開常開後，門內一鍵關鎖或者按“上鎖”鍵上鎖都會關閉常開。

5. 使用方法

5.5 試開凍結功能



當指靜脈、密碼、感應卡在5分鐘內錯誤次數連續 ≥ 3 次時，發出聲光報警；5分鐘內錯誤次數連續 ≥ 5 次時，系統凍結100秒，100秒內不可再識別指靜脈、密碼、感應卡。

5.6 電池電量檢測



當電池電壓低於6.8V時，可正常識別，每次上電後都會先語音提示“電量低，請及時更換電池”。

▲ 注意 提示電量不足時，請及時充電，以免電量耗盡後關機。

6. APP操作

6.1 下載APP

安卓用戶在軟件商店搜索“Arpha”APP下載並註冊；蘋果用戶在APP Store搜索“Arpha”APP下載並註冊。

6.2 配網步驟

- 鎖端操作步驟：
進入設置菜單，按“4”進入系統管理，按“6”進入配網設置，按“1”選擇智能配網，提示“等待網絡配置”，建議用戶選擇“1”選擇智能配網
- APP上操作步驟：
 - 點擊界面右上角“+”進入“攝像機/鎖”選項並選擇“WiFi門鎖”。
 - 進入重置設備界面，無需重置，直接點擊“確認鍵盤燈快閃”。
 - 輸入家中2.4G WiFi密碼，如網絡不是2.4G，請Google調試方法。
 - 設備啟動輸入“*”“#”鍵，管理員確認後進入菜單。
 - 選擇“1”進入智能配網；
 - 選擇“2”進入熱點配網；
 - 選擇“3”進入系統升級。
 - 按“1”進入智能配網界面，APP輸入WiFi密碼後點擊確認，等待連接。
 - 設備添加成功，如添加設備失敗，無法搜索到設備，請重置後重新添加。
 - 添加成功界面。
 - 選擇“2”進入熱點配網；
 - 會聽到語音提示“等待網絡配置”，此時表示門鎖已進入待連接狀態。
 - 回到手機APP操作界面點選手機“熱點配網模式”，勾選下方的“確認鍵盤燈快閃”並點選“下一步”即可開始連線
 - 將手機WiFi連接到設備熱點，點選“去連接”即可開始連線
 - 熱點配網連接成功後，返回“arpha”APP界面
 - 若新增成功，門鎖會語音提示“網絡配置成功”

6.APP操作

6.3 遠程開鎖

1. 訪客在門外按下# 鍵後，本地門鈴聲會立即響鈴2聲，用戶打開arphaAPP，點擊已添加的設備，進入主頁後會出現如下圖的滑動桿，在60秒內可選擇左滑可拒絕開鎖，右滑可直接遠程開鎖。



7.安裝步驟

零件明細:

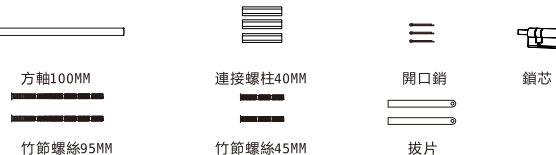

一、安裝鎖體

- 1、根據開門方嚮，將鎖體鎖舌換嚮。
- 2、鎖體放入已開好門孔的門體內，並用螺絲固定好鎖體。

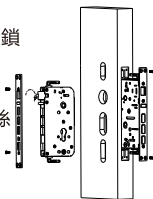

二、安裝鎖芯

- 將應急鎖芯裝入鎖體中，鎖芯連接桿超出門內側7-12mm做標記，拆卸後切除多餘部分，然後用鎖芯固定螺絲固定。

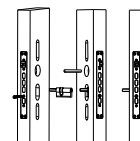

三、安裝外面板

將兩顆連接螺柱分別與前面板螺柱擰緊。

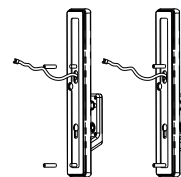

四、固定外面板

- 1、將外面板連接線穿過最上端過線孔。
- 2、將鎖芯頭穿過面板鎖芯孔，後將面板緊貼門外側。

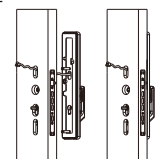

五、固定後鐵板

根據門的厚度，將竹節螺絲裁剪至需要長度後，將後鐵板貼於門內側，並用竹節螺絲擰緊。

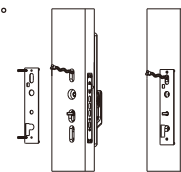

六、安裝內面板

- 1、根據門的厚度切割方鋼合適的尺寸。
- 2、先將方鋼放入內面板用開口銷固定，穿過門上的鎖體，露出鎖體的距離為5-10mm做記號，然後將方鋼拆下，切除記號多出部分。
- 3、將方鋼和旋鈕撥片裁切好，用開口銷固定。

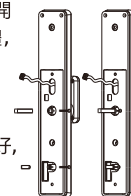

七、固定內面板

- 1、將內面板緊貼門內側，並用四顆M4螺絲固定。
- 2、蓋上內面板電池蓋。

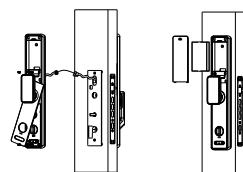

八、測試智能鎖

- 1、操作內把手、反鎖旋鈕和機械鑰匙，檢查各個連部件是否工作正常。
- 2、裝上電池，按照說明書指導操作，檢查密碼，指靜脈及感應卡是否工作正常。

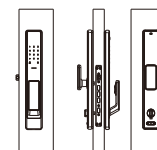

△ 注意

- 1、全自動款僅支持二段鎖體，請謹慎使用。
- 2、本產品支持天地鉤，但由於大部分門的天地鉤規格、標準不同，安裝後可能會出現開鎖卡澀、不順暢、無法開鎖等情況，因此不建議安裝。

