

±0 商品保證書

自行送修

品名	陶瓷電暖器	型號	XHH-Y030	經銷商名稱、蓋店章
顧客資訊	姓名 先生／小姐			
	住址			
保固期限	自購買日期起算 1 年間，不含零配件及消耗			購買日期：__年__月__日

本保證書保證免費維修保證書內記載的範圍。如在保固期間內發生故障，請洽顧客服務中心要求維修，並出示本保證書。如漏填購買日期、經銷商名稱等資訊，將屬無效。如未填寫，請向經銷商提出要求。如搬家或贈品等無法向經銷商要求維修時，請向客服中心諮詢。本保證書一旦遺失無法再發行，請慎重保管。本保證書僅限於台灣地區銷售之商品有效。

<免費維修規定>

- 請依照使用說明書、本體上的提醒標示貼紙等內容操作，於正常使用狀態下、在保固期間內發生故障，則享有總代理商：群光電子股份有限公司的免費維修服務。
- 即使在保固期間內，如有下列情況須酌收維修費。
 - 本保證書未提及的事項
 - 保證書上未確實填寫購買日期、顧客姓名、經銷商，或填寫字句經過塗改。
 - 操作錯誤或不當維修、改造引發故障與損害。
 - 購買後移動安裝場所或曾經掉落引發故障與損害。
 - 火災、公害、電壓異常、使用額定外的電源（電壓、頻率）與地震、打雷、風水災等其他天然災害，意即外部原因引起的故障與損害。
 - 操作時未按照說明書上記載的使用條件，引發的故障或損害。
 - 搭載在車輛、船舶上做為營業使用等，非一般家庭使用時所引發的故障與損害。
 - 使用後的損傷、髒汙、變色與保管不當引發的損傷。
 - 更換消耗品、變更規格等。
- 本保證書僅限於台灣地區銷售之商品有效。
★本保證書保證依照保證書內標示的期間、條件提供免費維修。然而，本保證書並不限制顧客在法律上的權利，因此針對已過保固期間的維修等有任何不清楚之處，請洽經銷商或顧客服務專線：。

總代理群光電子股份有限公司

顧客服務專線：0800-255-123

地址：新北市三重區光復路二段 69 號

±0

陶瓷電暖器 XHH-Y030

- 非常感謝您購買本電器產品
- 使用之前請詳閱本說明書
- 說明書內附保證書 請妥為保管



頁次

安全注意事項	1-3	清潔及保管	7
使用上的注意事項	3	故障處理方法	8
各部件的名稱	4	關於異常表示	8
使用方法	5-6	產品規格	8
請注意並了解的事項	6	備註	9

安全注意事項 請務必遵守

為避免人身傷害、財物損失的危險，在使用本機前，請仔細閱讀以下符號及對應警語。

- 下方圖文說明可能發生的不當使用方法而造成問題，分危險、警告及注意三種記號作區分。

 危險：可能會造成有人死亡或受到重傷及緊急狀況的發生。
 警告：若忽視此符號而誤用產品，可能造成人身傷害或死亡。
 注意：若忽視此符號而誤用產品，可能造成人身傷害或財物損失。

- 該符號及其含義如下圖所示。

 「不能做、禁止」的標記。	 一般性禁止	 禁止潑、淋水	 禁止觸碰
	 禁止使用沾濕的雙手執行動作	 禁止分解	 禁止在有水的場合使用
 「務必遵守」的標記。	 務必實行	 電源線拔除	

<h3> 危險</h3>		
<p>可能造成灼傷，以下的人絕對請勿使用、周圍的人請特別注意嬰幼兒、皮膚不好的人、生病的老人、無法自己操作的人、大量飲酒、緊張疲勞的人、服用藥物（睡眠藥、感冒藥等）引起嗜睡的人，絕對請勿使用。</p> 	<p>外出時及長時間不使用時，請務必將插頭拔除可能會導致火災發生的原因。</p> 	<p>定期擦拭插頭灰塵累積及濕氣會造成絕緣不良、可能導致火災。</p> 

關於售後服務

保證書

- 保證書務必填妥「購買日期、經銷商店章」等規定事項，確認記載內容無誤後再收下，並保管好。
- 保固期限為購買日起算一年的期間。

要求維修的時候

- 保固期間內的維修依照保證書記載之內容，客服中心負責維修。詳細內容請參閱保證書。

維修用零件的持有期間

針對本產品的維修用零件，各類零件皆有其供應年限，若零件供應已超過供應年限，恕難維修。祈請見諒。

售後服務諮詢

針對維修或其他不明白的事項，請洽 0800-255-123 顧客服務中心。

- 產品異常時，客戶請勿自行修理或動手，非常危險。

客戶服務窗口



維修、操作與保養等諮詢或要求，請利用下列資訊

本產品的使用方法、故障或購買零件等相關諮詢

請洽群光電子顧客服務專線：0800-255-123

受理時間：星期一至五 9～17 點

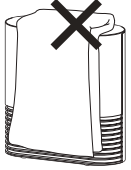
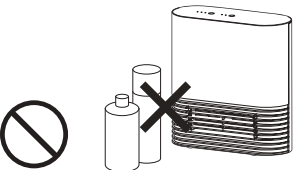
- 國定假日、元旦連假與本公司假日除外

⚠ 危險			
<p>請勿將衣物或棉被等物品覆蓋在本體上可能造成過熱或火災。</p> <p> 圖形為禁止覆蓋的標示發熱部位嚴禁覆蓋任何物品。</p> 	<p>請勿在本體附近使用或放置噴霧罐...等，引火性的物品可能造成爆裂或火災。</p> 	<p>請勿使用交流電 110V 以外的電壓，使用直流或交流電 220V 的電壓可能造成火災或觸電。</p> 	<p>請勿於睡覺中使用可能造成火災。</p> 

⚠ 警告			
<p>電源請使用 110V 插座，將電源插頭確實插緊，如有鬆動可能造成觸電及火災。</p> <p>請勿以計時器或外加任何可自動開啟電暖器的裝置控制電暖器，將會自動產生危險。</p> 	<p>請單獨使用 15A 以上的插座，請勿使用超出額定電壓 AC110V 的電源插座或其它線路配件，電源插座超過額定電壓時，可能因發熱而引起火災。</p>  		
<p>請勿使用破損的插頭或鬆動的插座以免造成觸電、短路、火災。</p>  	<p>請勿使用拔除或插入插頭的方式來行使運轉或停止動作以免造成觸電、短路、火災。</p> 	<p>請勿使用沾濕的雙手去做拔除或插入插頭的動作可能會導致觸電。</p>  	
<p>除了技術人員，請勿自行改造、拆解、修理機體可能造成機體故障與觸電或發生火災等危險。</p> 	<p>有異常時 (燒焦味...等)，請停止運轉，將插頭拔除可能會造成火災、觸電或受傷。</p> 		
<p>請勿潑水或淋水可能會造成短路、觸電。</p>  	<p>使用電源線時，請勿擠壓或放置任何重物於電源線上方將電源插頭拔掉時請勿拉住電源線做拔掉動作，容易造成電源線損壞。若電源線損壞時，必須由本公司服務部門或具有專業技術資格人員更換以避免危險。</p>  		
<p>請勿長時間吹拂皮膚同一個部位雖然溫度較低但是長時間吹拂同一個地方，可能造成低溫燙傷或脫水症狀。</p> 	<p>進氣口及出風口等的孔及間隙請勿插入針或鐵絲之類的異物可能造成機體故障與觸電的危險。</p>  	<p>請勿將手指伸入導風片中的空隙可能會造成觸電或受傷。</p>  	
<p>請勿在浴池、淋浴或游泳池直接環圍內使用此電暖器。</p>  	<p>請勿於可燃物附近使用請勿於窗簾、衣服、衛生紙...等可燃物附近使用，可能會造成火災。</p>  	<p>請勿於高的地方或不穩定的地方使用，如果傾倒可能會造成火災。</p> 	

⚠ 警告		
將電源線拔除時，請勿拉扯電源線做拔除動作，必須握住插頭的地方做拔除動作以免造成觸電、短路或火災。 	不使用時請將插頭從插座中拔除以防絕緣材質劣化造成觸電、漏電或火災的危險。 	如要清潔與保養時，請待機冷卻後再進行，如果觸摸高溫的地方可能造成燙傷。 
請勿使用於衣服的乾燥或其它用途(工業、業務用...等)可能會過熱造成火災。 	請勿讓寵物使用 寵物會咬傷本體或電源線，可能造成火災、觸電、故障。 	請勿拉扯電源線移動機體，以免故障的發生。 
電源線請勿接觸到水可能造成過熱的危險。 	請勿於不安定的場所及容易受熱的地毯上、有水的場所使用以免造成火災、觸電。 	使用中或剛停止後請勿觸碰溫風吹出口高溫的地方以免燙傷。 
請勿於牆壁或家具附近使用 太熱會使牆壁或家具損傷造成變色或變形。 	電暖器不得直接放置於一電氣插座下。 	不可使用在溫室或建築工地內。 在沒人的溫室、工地或飼育室使用可能會發生無法預測的事故。 

使用上的注意事項

- 請依照右邊的距離使用放置。
上方 45cm 以上、背面 30cm 以上、
前面 60cm 以上、側面 30cm 以上
- 請勿於不安定的場所及容易受熱的地毯上使用。
- 請勿在有濕氣、灰塵、油多的地方使用。
- 請勿推倒、掉落。
- 請勿坐在機體上及放東西於上方。
- 請勿放在可能從上方掉下東西的地方使用。

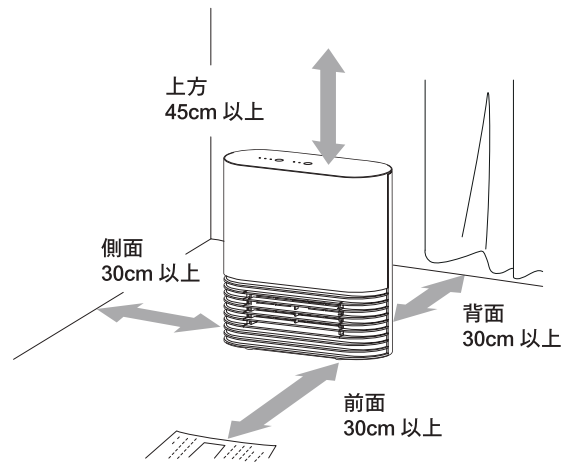

⚠ 危險	
● 小孩或無法預測及理解危險的人請勿單獨使用。 如果無法避免離開時請關閉電源並拔掉插頭。	● 請勿於睡眠中使用，以免造成火災。 ● 請確保圖示的距離、請勿在屋外、車內，或特殊場合使用。



故障處理方法

在請求送修前請先確認以下事項。

狀況	確認	處理方法
不通電	插頭是否確實插入插座？	請確實將插頭插入插座。
	開關 / 模式鍵是否按 1 秒以上？	開關 / 模式鍵沒有按 1 秒以上，無法開機。
	是否停電？	等待供電。
電暖器不暖	1 小時定時燈是否閃爍？	按下開關 / 模式鍵先關閉電源再打開電源重新設定時間。
	開關 / 模式燈的「≈」及「~」是否交互閃爍？	請確認下表的「關於異常表示」。

關於異常表示

如果錯誤使用運轉會停止。開關 / 模式燈的「≈」及「~」會交互閃爍。

定時燈的表示	原因及檢查	處理方法
1h ○ 3h  (閃爍) 6h ○	溫度斷路器啟動 ● 附近是否有其它的電暖器？ ● 濾網是否有髒汙被堵塞？ ● 進氣口是否被堵住？ ● 出風口附近是否有障礙物？ ● 是否在桌下或狹窄被包圍的場所使用？	① 按下開關 / 模式鍵關掉電源、將插頭拔掉，讓本體冷卻。 ② 檢查溫度斷路器啟動原因。 (※ 請詳閱說明書第 6 頁)
1h ○ 3h ○ 6h  (閃爍)	防倒開關啟動 ● 是否在平整的場所使用？ ● 是否有移動到機體？	請放置於平整的場所、按下開關 / 模式鍵，重新開啟電源。

產品規格

型號	XHH-Y030	重量	約 2.6 kg
額定電壓 / 頻率	110V a.c. 60Hz	電源線長度	約 1.7m
消耗功率	1200W	外觀尺寸	約 H 300 × W 290 × D 115 mm

委製 / 進口商 東富電器股份有限公司
台南市安平工業區新忠路 11 號 (06)2617105

清潔及保管

將開關 / 模式鍵按下關閉電源後，將插頭由插座上拔除，待機體完全冷卻後再進行清潔及保管。

濾網

- ① 將濾網蓋取下
※ 將濾網蓋往上拉起
- ② 往前取出
- ③ 使用吸塵器吸取灰塵及垃圾或者用手取出。
※ 特別髒汙的情況下，請用水輕輕作按壓清洗、晾乾。
※ 濾網請務必晾乾才可裝置回原先定位，以免造成故障。
- ④ 清洗後將濾網安裝至本體。
※ 濾網卡鉤(4 個地方)，請確實裝入。

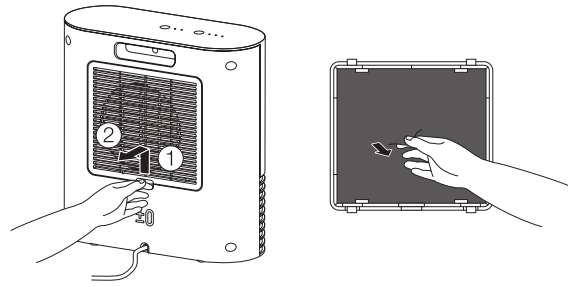

注意

請勿在沒有濾網或濾網未乾的情況下使用，以免造成故障。

關於濾網

濾網為消耗品。如果濾網破損或濾網無法執行過濾功能時，需購買請聯絡東富電器。

機體

請使用柔軟的乾布擦拭。特別髒汙時，請使用稀釋後的中性清潔劑擦拭。

注意

- 長時間使用化學抹布或粗的海綿擦拭，機體可能會變質或刮傷。
- 請勿使用稀釋劑或汽油等揮發性的溶劑，以免傷害本體。

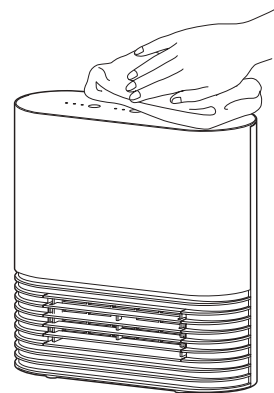

保管方法

- 清洗後，等到完全乾燥時，放入購買時的外箱、保存於濕氣少的場所。
- 電源線請裝入塑膠袋。

各部件的名稱

正面

操作部

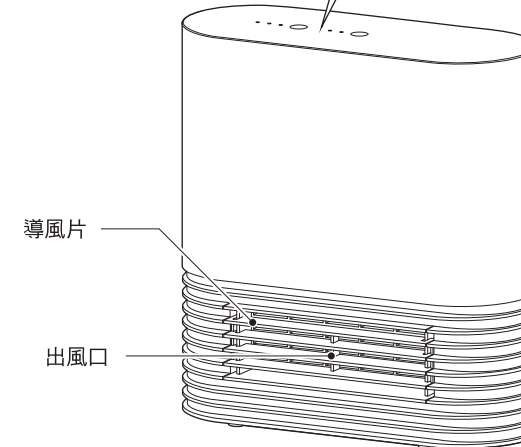
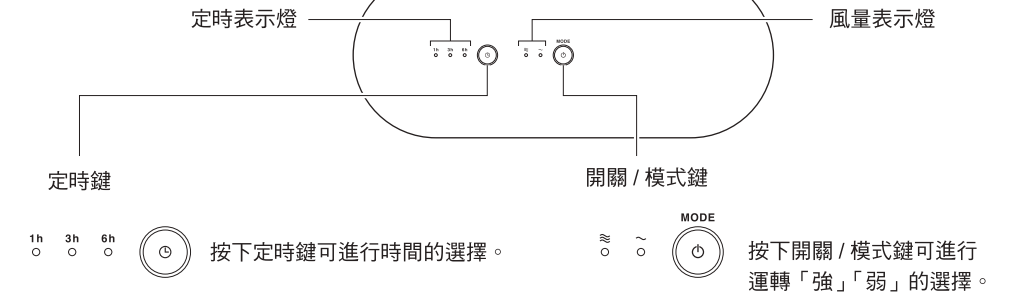

背面

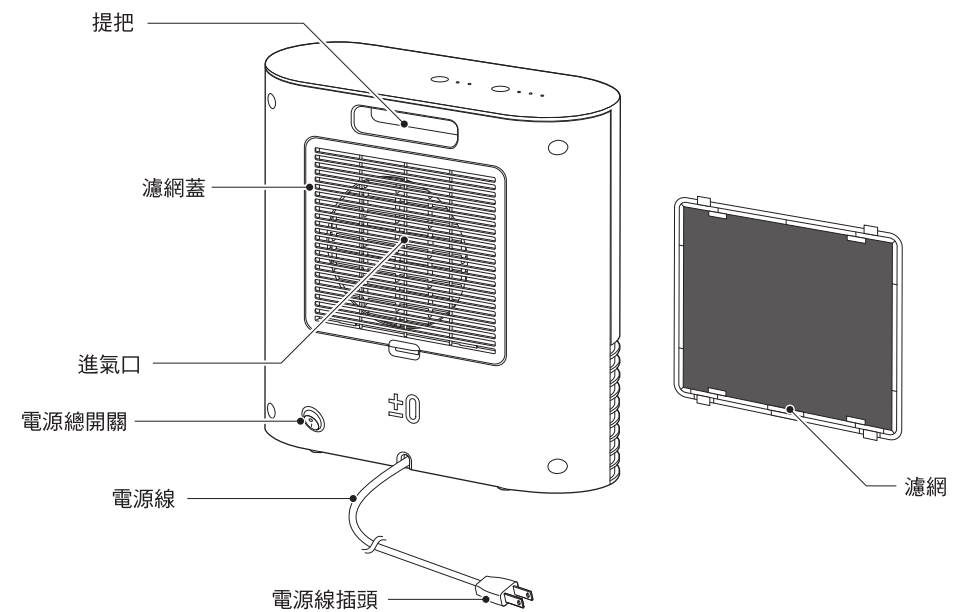

注意事項

<p>警告</p>	<ul style="list-style-type: none"> ● 這個產品為一般家庭用，一般家庭以外請勿使用，以免造成故障或火災。 ● 電源請使用 110V 專門插座，並將電源插頭確實的插緊。 ● 請勿使用破損的電源線或插頭、鬆動的插座，以免造成冒煙或短路。 ● 請單獨使用定格 15A 以上的插座。
<p>注意</p>	<ul style="list-style-type: none"> ● 請在水平穩定的場所使用。 ● 請勿放置於易燃物的附近。 ● 請與可燃物品（窗簾、衣服...等）保持距離放置使用。 ● 放置於木質地板或其它容易刮傷的平面，移動時請注意。 ● 剛開始使用及長時間沒有使用時，可能有煙及異味，此為正常，經過使用此狀況就會消失。 ● 電源線在纏繞的狀態下請勿使用。 ● 導風片、出風口、濾網蓋、濾網如有灰塵...等沾附時請勿使用。 ● 使用中可能有聲音出現，為熱造成的膨脹、收縮聲，不是異常或故障。

電暖器使用方法

1 將插頭插入插座中

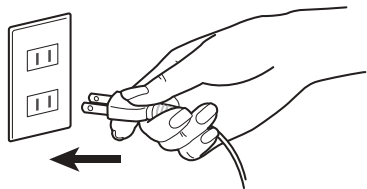

2 調整導風片的角度

※ 運轉中請勿調整導風片

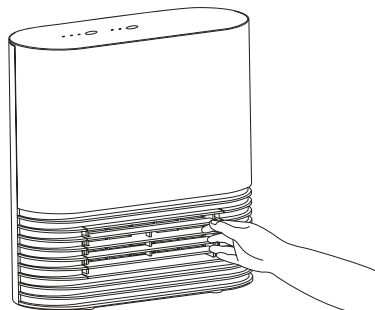

3 按下機體背部的電源總開關
將開關向下按至 I 的位置啟動電源。

※ 按下 I 開
按下 O 關

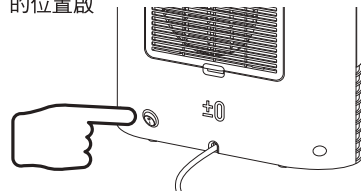

4 按下開關 / 模式鍵打開電源

※ 長按至嗶聲出現即為開機。

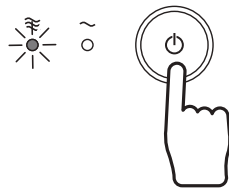

- 開關 / 模式鍵的「」及定時鍵的「1h」即亮燈。
※ 為了預防忘記關機，沒有設定時間時，約 1 小時後會自動停止運轉。

- 按下開關 / 模式鍵會依照以下的順序切換運轉。

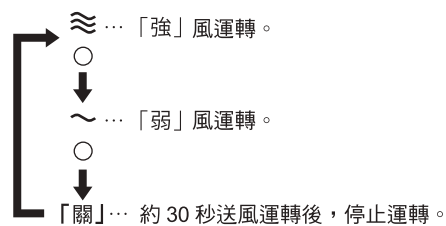

5 按下定時鍵

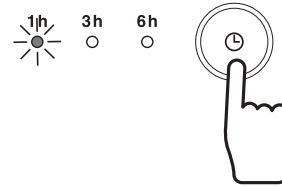

- 按下定時鍵會依照以下的順序切換運轉。



※ 隨著時間的經過，定時燈會顯示剩餘的時間。

※ 隨著定時設定時間的經過，「1h」燈熄滅後，運轉即會停止。

6 使用後按下開關 / 模式鍵兩次，即關掉電源。

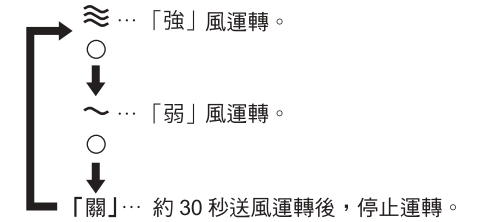
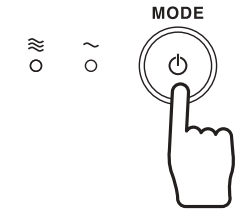

※ 關機後，內部風扇會自動運轉約 30 秒才關機，此為安全保護裝置。

不使用時，請將機體背部的電源總開關按至 O 位置，關閉總電源，再將電源插頭從插座中拔除。

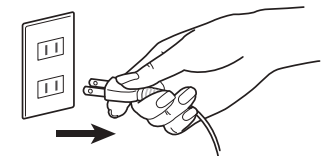

請注意並了解的事項

- 關於溫度斷路器
如果錯誤使用，內藏的溫度斷路器會自動異常檢知，停止運轉。（ 請詳閱說明書第 8 頁）

溫度斷路器動作時

按下開關 / 模式鍵切掉電源，待本體冷卻，檢查之後再重新啟動運轉。

- 濾網髒汙、阻塞。
- 進氣口、出風口附近有障礙物。
- 在狹隘的桌子下使用。

- 關於防倒開關
如果有移動到本體或者傾倒的時候會自動斷電。放在容易振動的地方使用即使本體沒有倒，防倒開關也可能被啟動。請務必於安定的場所使用。
- 收藏於下一個季節使用時
在使用前請先確認電源線及操作部是否有破損及濾網的灰塵...等，檢查是否有異常。