

壁掛式冷氣機 安裝使用說明書

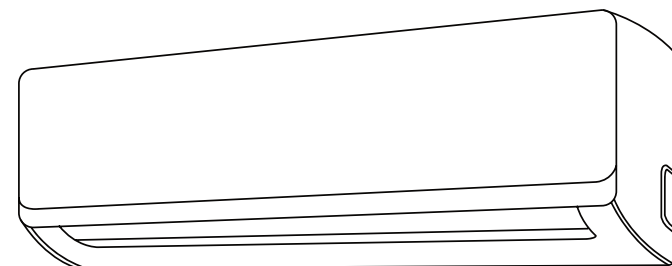

室外機

38QHB023D8S, 38QHB028D8S, 38QHB036D8S, 38QHB040D8S,
38QHB050D8S, 38QHB074D8S, 38QHB085D8S, 38CHB023D8S

室內機

42QHB023D8S, 42QHB028D8S, 42QHB036D8S, 42QHB040D8S,
42QHB050D8S, 42QHB074D8S, 42QHB085D8S, 42CHB023D8S

使用冷氣機之前，請先仔細閱讀本手冊，
並請妥善保存本手冊，供日後使用。

本產品限用物質含有情況標示內容可查詢以下網址

<https://www.carrier.com/commercial/zh/tw/rohs/carrier/>

目錄

一、機械操作篇

安全事項

安全事項 1

安全操作

安全操作 2

物質標示 3

商品規格

商品規格 4

安裝說明

安裝注意事項 6

室內外機安裝示意圖 7

安裝室內機 8

安裝室外機 11

排除空氣及試運行 13

操作指引

零部件名稱 16

特殊功能 17

工作環境溫度 18

手動操作 18

風向調節 19

機器運行模式 20

保養和清潔

保養和清潔 21

操作小提示

操作小提示 23

疑難排解提示

疑難排解提示 24

故障代碼表

故障代碼表 25

注意

- 只有專業的維修人員才能維修和保養此機器。
- 請聯繫專業人員安裝此機器。
- 孩童和身體衰弱者必須在監管下使用冷氣機。
- 電源線破損更換必須由專業人員來進行。
- 安裝技工必須通過嚴格國家電線規格安裝。



使用安全事項

室內機為一般大眾不可觸。

警告事項

- 請勿拉扯電源線或使其變形。拉扯或誤用電源線會導致機組損壞並造成觸電。
- 請留意不要使您的身體長時間直接曝露於吹出口的空氣。這樣可能會影響您的身體健康狀況。
- 當空調機用於嬰兒、孩童、長者、臥病不起、或殘障人士時，請確保房間溫度適合房間內的人。
- 請勿將物體插入機組。由於內部風扇旋轉速度高，插入物體會造成傷害。
- 空調機務必接地。請勿將接地線連接到瓦斯管、水管、避雷針或電話接地線。不完全的接地可能會造成觸電。
- 如果空調機出現任何異常（例如：燒焦味），請立即停止操作，並且將斷路器關閉。
- 本電器應依據國家配線法規進行安裝。線材不當連接會造成電源線、插頭及電源插座過熱並引發火災。
- 如果電源線損壞，必須由製造商或其服務代理商或具有類似資格的人員進行更換，才能避免危險。符合製造規定的電源線才能用來更換。
- 請勿將水直接潑灑或灌注到機組上。水會造成觸電或設備損壞。
- 請勿嘗試自行安裝 / 卸除 / 修理機組。動作不正確會造成觸電、漏水、火災等。欲安裝 / 卸除 / 修理機組時，請洽詢經銷商或其他合格維修人員。

注意

- 請定期打開窗使房間通風，使用燃氣設備時尤其如此。通風不足可能會造成缺氧。
- 請勿用濕手操作按鈕。這樣可能會造成觸電。
- 為了安全起見，當機組長時間不使用時，請將斷路器關閉。
- 請定期檢查室外機掛架是否有磨損，並且確保安裝架有牢牢地放在適當位置。
- 室外機上請勿放任何東西，也請勿踩踏。物體或人員可能會摔下來或掉落，因而造成傷害。
- 本機組的設計適用於住宅。請勿另做他用，例如：放在狗窩或溫室裡養動物或種植物。
- 請勿將裝水的容器放在機組上。如果水滲透到機組內，電氣絕緣可能會劣化，並且造成觸電。
- 請勿堵住機組的進氣口及吹出口。這樣可能會造成效能不足或出現問題。
- 在進行任何保養或清潔前，請務必停止操作並將斷路器關閉。機組內部旋轉中的風扇，而且可能會使您受傷。
- 本電器並非是要讓生理、感知或心理能力不足、或欠缺經驗與知識的人（含孩童）使用，除非這類人員已由負責其安全的人士監督或指導與使用本電器有關的事宜。孩童應受到監督，以確保本電器不會被拿來玩。
- 務必將空調機連接到額定電壓與頻率之電源。使用不當電壓與頻率的電源會導致設備損壞且可能引起火災。
- 請勿將機組安裝在易燃氣體可能會漏氣的地方。這樣可能會引起火災。
請將機組安裝在空氣中灰塵、煙霧及濕氣最少的地方。
- 布置排水管以確保排水順暢。排水不足可能會造成房間、傢俱等潮濕。
- 確保止漏器或斷路器有依據安裝位置安裝，以避免觸電。
- 不要使用非製造商建議的方法來加速解凍過程或清洗。
- 請勿刺穿或燃燒。
- 請注意，冷媒可能不含有氣味。
- 回收注意事項
 - 多數包裝材料為可回收材料。請您透過當地的回收站處置此材料。
 - 如果您想要丟棄此空調器，請您聯繫當地清潔隊或諮詢服務中心以獲得正確的處置方法。

安全操作

可燃冷媒的安全操作

- a 關閉機器并切斷電源。
- b 排掉冷媒。
- c 抽真空。
- d 用 N₂ 氣體清洗。
- e 切割或焊接。
- f 拿到維修點進行焊接。
- 冷媒需儲存到特定的儲存罐中。
- 確保在抽真空的出口附件沒有任何明火，并通風良好。
- 當使用可燃性冷媒時，如鉛錫合金之低溫焊接合金不可作為管路連接使用。

灌注冷媒

- 使用 R32 特殊的冷媒灌注機器，確保不同的冷媒不會混合在一起。
- 在灌注冷媒時，冷媒罐應保持豎立狀態。
- 冷媒灌注完成後（或沒有完成），在系統上貼上標籤。
- 不要過量灌注。
- 冷媒灌注完成後，請在試運行前進行洩漏檢測。

運輸和儲存的安全說明

- 在卸貨或打開集裝箱前請使用可燃氣體檢測儀檢測。
- 無火源和煙霧。
- 根據當地規則和法律。

冷媒回收

- 當冷媒從系統中移除，無論是因為維修或撤銷使用，通常良好的做法是所有冷媒皆安全地卸除。
- 當搬運至鋼瓶中時，確認僅使用適當的冷媒回收鋼瓶，及系統所有填充量的鋼瓶數。所有使用的鋼瓶皆是設計用來回收冷媒並有標籤適用冷媒，即回收冷媒專用之鋼瓶。鋼瓶須搭配卸壓閥和相關斷閥。空的回收鋼瓶為真空狀態，必要時，在回收前將其冷卻。
- 回收設備須在具有操作指南的良好工作秩序下進行，指南須在手邊且適用於可燃性冷媒回收。此外，使用一套經過校準的秤且提供良好的工作秩序。軟管須完整，斷開接頭無洩漏並在良好條件。在使用回收機前，檢查工作秩序是否符合要求、是否妥善保養、和任何相關電器元件是否密封以防止冷媒釋放時點火。如有疑問，請洽詢製造商。
- 回收冷媒須收回到冷媒供應商之正確的回收鋼瓶，並注意相關廢棄排放。不要將在回收元件中的冷媒混合，尤其是鋼瓶中。
- 若要移除壓縮機或壓縮機油，確認他們已真空至一可接受水平，使得某些可燃性冷媒不會殘留潤滑劑。真空過程須在將壓縮機返回供應商之前執行。只有電熱加熱壓縮機本體時可加速這項過程。須安全地進行系統排油。

RoHS聲明書查詢連結網址：

<https://www.carrier.com/commercial/zh/tw/rohs/carrier/>

商品規格

一對一分離式變頻空調機				23		28		36	
型號	室內機			42QHB023 D8S	42CHB023 D8S	42QHB028 D8S	42QHB036 D8S		
	室外機			38QHB023 D8S	38CHB023 D8S	38QHB028 D8S	38QHB036 D8S		
電源供應	V-Ph-Hz			220-1- 60	220-1- 60	220-1-60	220-1-60		
冷房	額定	冷房能力	kW	2.3	2.3	2.8	3.6		
		消耗功率	kW	0.515	0.515	0.625	0.795		
		運轉電流	A	3.46	3.46	4.18	3.67		
	冷房季節性能係數 CSPF		kWh/ kWh	5.98	5.98	5.98	5.98		
暖房	額定	暖房能力	kW	2.3	-	2.8	3.6		
		消耗功率	kW	0.47	-	0.625	0.73		
		運轉電流	A	3.8	-	4.6	3.7		
CSPF 能源分級				1	1	1	1		
室內機	主體	尺寸 (W x D x H)	mm	802 / 189 / 297	802 / 189 / 297	802 x 189 x 297	965 x 215 x 319		
		重量	kg	8.3	8.3	8.4	10.7		
	所在空間之最小樓地板面積		m2	-	-	-	-		
室外機	主體	尺寸 (W x D x H)	mm	770 x 300 x 555	770 x 300 x 555	770 x 300 x 555	770 x 300 x 555		
		重量	kg	26.9	26.9	27.2	27.3		
	冷媒	種類	-	R32	R32	R32	R32		
		填充量	kg	0.85	0.85	0.95	0.96		
	冷媒配管	液管 / 氣管	mm	Φ6.35 / Φ9.52	Φ6.35 / Φ9.52	Φ6.35 / Φ9.52	Φ6.35 / Φ9.52		
		最遠接管長度	m	25	25	25	25		
		最大高度差 (室內外機之間)	m	10	10	10	10		
	運轉範圍	冷房	°C	18 ~ 43					
		暖房	°C	-15 ~ 24					

商品規格

一對一分離式變頻空調機				40		50		74		85		
型號	室內機			42QHB040 D8S	42QHB050 D8S	42QHB074 D8S	42QHB085 D8S					
	室外機			38QHB040 D8S	38QHB050 D8S	38QHB074 D8S	38QHB085 D8S					
電源供應	V-Ph-Hz			220-1-60	220-1-60	220-1-60	220-1-60					
冷房	額定	冷房能力	kW	4.1	5.0	7.2	8.5					
		消耗功率	kW	1.15	1.35	2.06	2.33					
		運轉電流	A	5.3	6.3	9.6	10.8					
	冷房季節性能係數 CSPF		kWh/ kWh	5.35	5.35	5.15	5.12					
暖房	額定	暖房能力	kW	4.1	5.5	7.5	8.4					
		消耗功率	kW	1.05	1.5	2.08	2.15					
		運轉電流	A	4.9	7.0	9.8	10.0					
CSPF 能源分級				1	1	1	1					
室內機	主體	尺寸 (W x D x H)	mm	965 x 215 x 319	1080 x 226 x 335	1080 x 226 x 335	1259 x 282 x 362					
		重量	kg	10.7	13.5	13.5	17.7					
	所在空間之最小樓地板面積		m2	-	2.1	2.5	4.3					
室外機	主體	尺寸 (W x D x H)	mm	770 x 300 x 555	845 x 363 x 702	845x363x702	946x410x810					
		重量	kg	27.6	38.8	45.8	62.6					
	冷媒	種類	-	R32	R32	R32	R32					
		填充量	kg	0.95	1.45	1.60	2.10					
	冷媒配管	液管 / 氣管	mm	Φ6.35 / Φ12.7	Φ6.35 / Φ12.7	Φ6.35 / Φ15.9	Φ9.52 / Φ15.9					
		最遠接管長度	m	25	30	50	50					
		最大高度差 (室內外機之間)	m	10	20	25	25					
	運轉範圍	冷房	°C	18 ~ 43								
		暖房	°C	-15 ~ 24								

! 本機需由專業技術人員進行安裝，用戶不可自行安裝

安裝注意事項

安裝在下列地方可能會導致空調器出現故障，如不可避免，請與顧客服務中心聯繫。

- 滿是機油處。
- 海邊鹽鹼地區。
- 含硫化氣體（硫化溫泉）處。
- 有高頻設施，如無線電設備、焊接機、醫療設備處。
- 特殊環境條件處。

室內機

- 進風出風無障礙，氣流合理、通暢之處。
- 安裝牆壁能夠承受室內機重量之處。
- 方便維修、保養之處。
- 確保室內機安裝符合安裝尺寸要求。
- 距離電視機、音響設備等1公尺以上之處，如有可能請選在房間牆壁中央安裝。
- 遠離熱源、蒸氣和易燃氣體處。
- 無陽光直射處。
- 距地面2.5米以上之處。

室外機

- 安裝操作方便，強風吹不到且乾燥通風處。
- 能夠承受室外機重量，可以水平安裝室外機，且不會增加噪音及振動，方便維護、檢修處。
- 運轉噪音和排風不影響鄰居或動物、植物之處。
- 無可燃氣體、腐蝕性氣體洩漏之處。
- 根據機型不同，高低差及最長最短管路值也會不同。詳情查看13頁表格。
- 不能有阻礙進風、出風的任何障礙物。
- 不影響公共通道和市容處。
- 避開兒童觸及處。
- 確保室外機安裝符合安裝附圖要求。

室內外機安裝示意圖

遙控器操作注意事項

- 操作遙控器應在其接收範圍內。
- 遙控器應距電視機或音響設備1m以上。
- 不要將遙控器放在陽光直射處及爐子之類的熱源附近。
- 裝電池時注意正負極應正確無誤。

安裝室外機地腳螺絲

- 室外機安裝在強風吹不到的地方。
- 用φ8或φ10的地腳螺絲固定。

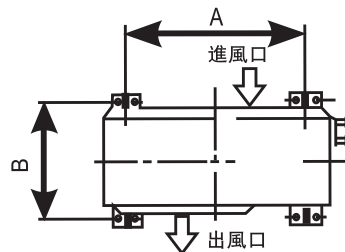

序號	零件名稱	數量
1	安裝板	1
2	塑料脹套	5
3	自攻螺絲ST3.9x25	5
4	密封圈(見下頁安裝)	1
5	出水接管(見下頁安裝)	1
6	功能濾網	2
7	遙控器	1
8	自攻螺絲ST2.9x10	2
9	遙控器安裝支架	1

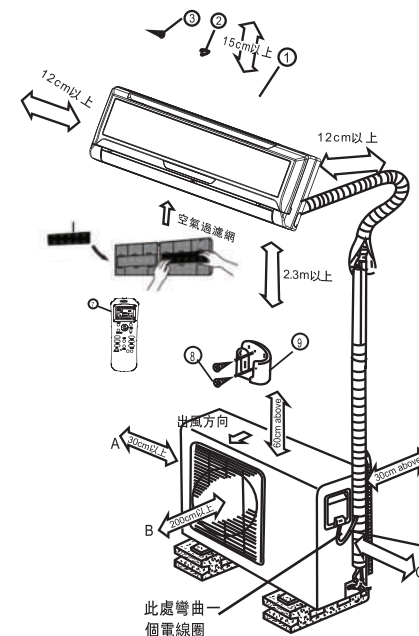

A、B、C三面中必須保證兩面是暢通的。

安裝室內機

1. 固定安裝板及打牆孔

安裝板及安裝尺寸圖

備注：根據機型的不同，安裝板的形狀和尺寸也不同，請參考下列示意圖進行安裝。
(單位：mm)

距離天花板150以上

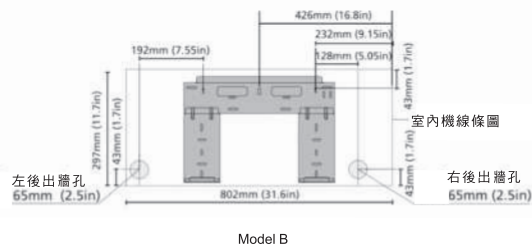

距離天花板150以上

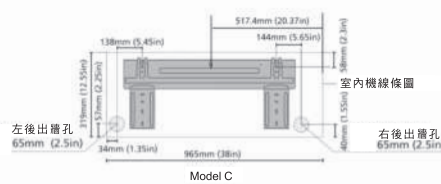

距離天花板150以上

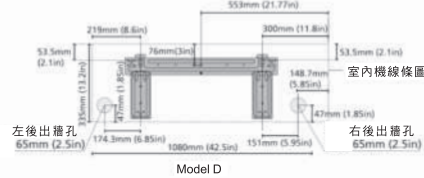

1. 固定安裝板

1. 將安裝板水平地安裝在牆壁的結構件上，安裝板周圍要留有一定的空間(見上圖)。
2. 若安裝在磚、混凝土或類似牆壁上時，在牆上鑽 $\phi 5\text{mm}$ 的孔，插入相應螺絲用的塑料脹套。
3. 將安裝板固定在牆壁上。

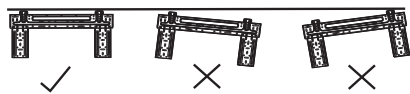

2. 打牆孔

1. 按上圖確定走管孔位置後，鑽一向下傾斜的孔($\phi 65\text{mm}$)。
2. 當穿過金屬網、金屬板或夾板牆壁時，要使用牆孔套管。

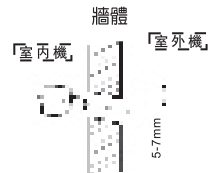

安裝室內機

2. 安裝連接配管及排水管

1. 安裝排水管

1. 排水管走管要向下傾斜，不要像以下所示那樣安裝排水管：

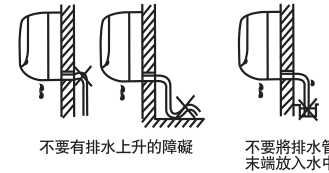

2. 連接加長排水管時，要用護管包住其室內部分，不要讓加長排水管鬆脫。

3. 佈線及包裝

將配管、排水管及電纜線按下圖位置用包裝帶均勻地包裝好。

& 由於室內機背後的凝結水收集到積水槽並通過排水管排出室外，不要將雜物等放在積水槽內。

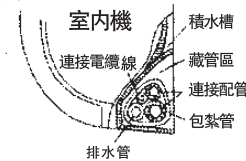

2. 安裝配管



1. 左側或右側走管時，從面框側面去除出管蓋板以便走管。

2. 左側或左後側走管時，按下圖所示安裝連接配管，連接配管彎至小於離牆43mm位置



3. 緊固連接配管接頭(見安裝室外機制冷媒管中“緊固接頭”部分)。

4. 重複使用之機械接頭及喇叭口接口不允許放在室內。

注意

- 應將配管先連接室內機、後連接室外機。
- 配管彎曲排佈要仔細、不要損壞配管。
- 不要讓排水管鬆脫。
- 不要讓配管從室內機背後露出。
- 兩條配管都要隔熱。

3. 安裝室內機

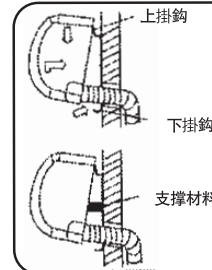

1. 將室內機配管穿過牆孔。
2. 將室內機背後的嵌入孔掛在安裝板上的上掛鈎上，左右移動機身，看是否穩固掛住。
3. 對左側或左後側出管的安裝，在室內機右背面與牆之間放一塊支撐材料，以撑起室內機，進行配管連接，完成後將支撐材料取出。
4. 將室內機下部往牆壁推，再上下左右移動機身，檢查是否牢固掛好。

安裝室內機

4. 電器作業

電源要供空調器專用，必須符合以下要求：

導線的最小橫截面積

器具的額定電流(A)	名義上的橫截面積 (mm)
>3 and <6	>0.75
>6 and <10	>1
>10 and <16	>1.5
>16 and <25	>2.5

型號	電源	額定輸入功率 (開關/保險絲)
<3.5kw	220-230V~60Hz	10A
>3.5kw		16A

注意

- 電線容量必須足夠，並要求在其供電回路裝上安培比率相當的保險絲或斷路器。
- 空調器已裝好帶接地腳的插頭，用戶須配已接地的插座，使空調器有效接地。

5. 連接電纜線

注意：做任何電器作業前，必須切斷主電源，以免觸電。接線錯誤會造成某些電器零部件發生故障。

室內機電纜線連接

1. 室內外機連接線用H07RN-F或以上型號電纜線。
2. 機器正面右下角處取下接線蓋板螺絲，取下接線蓋板。 纜體從右後背部位穿進，至端子座處接線，詳見如下圖及文字說明。
3. 按圖示接電纜線。確定室內外機對接的電線顏色和連接端子一一對應。
4. 未插入接線端子的電線，用絕緣膠帶包好，使之不與任何金屬件接觸。

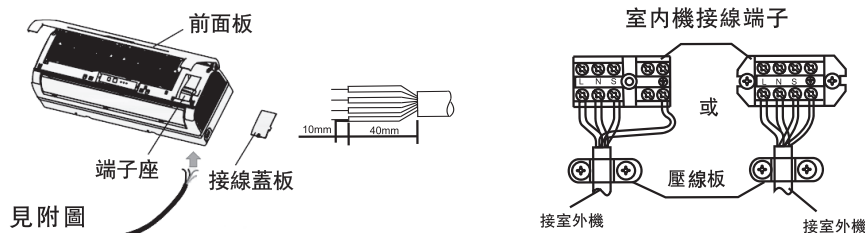

見附圖

安裝室外機

1. 安裝室外機注意事項

- 室外機要安裝在結實的牆壁上，以防噪音和震動增加。
- 使出風不會受阻。
- 在海邊或高空有強風的地方安裝，為保證風扇正常運行，空調器要靠牆壁安裝，請使用擋板。
- 特別在強風地區，要防止風倒吹入空調器。
- 不要放置可能導致散熱空氣受阻的任何障礙物。

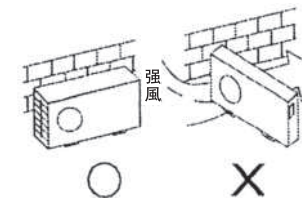

2. 安裝排水管

將密封圈套在出水接管上，再將其從室外機底部裝入底盤孔後旋轉90°，使其裝配牢固。然后在排水接管上接一條排水管(市場上有售)，以便在暖房時將室外機的凝結水排出到適當的地方。

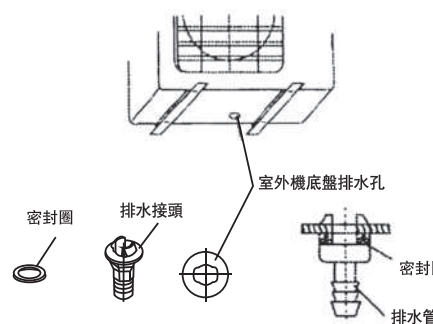

安裝室外機

3. 外接銅管連接

1. 銅管擴口

1. 用切管刀切斷連接配管

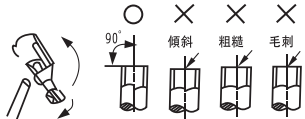

2. 將連接螺帽套上銅管進行擴口

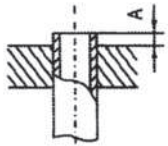

銅管外徑 (mm)	A(mm)	
	最大	最小
Φ 6.35	1.3	0.7
Φ 9.52	1.6	1.0
Φ 12.7	1.8	1.0
Φ 15.9	2.2	2.0

2. 緊固接頭

- 連接配管錐口對準相應接頭錐面。
- 用手轉緊連接管螺帽，然後用扳手按下圖所示轉緊。

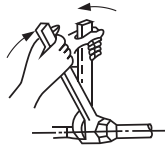

- 注意
過大的扭矩會損壞螺帽！

鎖付扭力見下表：

銅管外徑 (mm)	鎖付扭力 (kgf.cm)
Φ 6.35	180 ~ 200
Φ 9.52	320 ~ 390
Φ 12.7	490 ~ 590
Φ 15.9	570 ~ 710

4. 連接電纜線

1. 拆去室外機電器盒蓋（一顆螺絲）。
2. 裝室內機已接好的連接電纜線按其線號與室外機接線端子上的編號配對連接好。
3. 為防止水的侵入，將連接電纜線按室內外機安裝示意圖做一個電線圈。
4. 未插入接線端子的電線（導體），用絕緣膠帶包好，使之不能與任何電器或金屬件接觸。

注意：
接線錯誤會造成某些電器零部件發生故障。

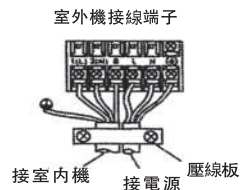
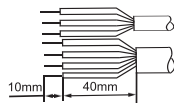
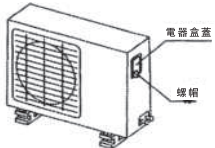

磁圈與固定束帶

(若出廠附有磁圈，請依照線路圖所示將磁圈安裝於電纜線上)

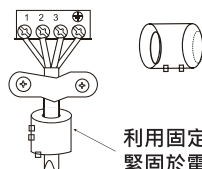

利用固定束帶將磁圈緊固於電纜線上

排除空氣及試運行

1. 排除空氣

排除空氣的方法：

配管長度	空氣排除方法	增加制冷劑量 R32
小於7.5m	用真空泵	—
大於7.5m		22~71機·(L-7.5)X12g

- 若將空調器移動到另一處，用真空泵排除空氣。
- 按上表格進行冷媒追加。

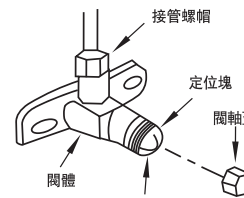
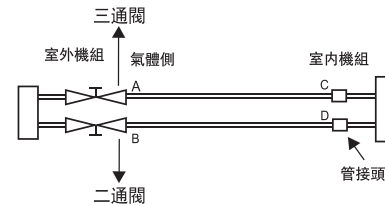

截止閥操作注意事項

- 打開閥桿至碰到定位塊，不要再試圖開大。
- 用扳手或類似工具轉緊閥軸蓋。
- 閥軸蓋轉緊扭矩見鎖付扭力表。

用真空泵排除空氣

(複合壓力表使用方法、參照其使用手冊。)

1. 完全轉緊接管螺帽A、B、C、D，將充注軟管連接低壓閥充注口。
2. 將充注軟管接頭與真空泵連接。
3. 完全打開維修埠低壓手柄。
4. 開動真空泵抽真空。開始抽真空時，略鬆開低壓閥的接管螺帽，檢查空氣是否進入。（真空泵噪音改變，多用表指示由負變為0）然後轉緊此接管螺帽。
5. 抽真空完成後，完全關緊低壓表低壓手柄，停下真空泵。
- 抽真空15分鐘以上，確認低壓表是否指在 $-1.0 \times 10^5 \text{Pa}$ (~76cmHg)。
6. 逆時針轉動二通閥的閥桿45°約6-7秒鐘后再上緊，保證壓力表壓力略大於大氣壓。
7. 將充注軟管從低壓閥充注口拆下。
8. 完全打開截止二通閥及三通閥的閥桿。
9. 完全轉緊截止閥軸蓋。

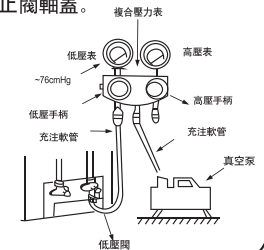

能力 (kW)	標準管長 (m)	最大管長 (m)	最大高度 (m)	補充冷媒量 (g)
2.3 ~ 4.1	7.5	25	10	(配管長度-標準長度)m x 12g / m
5		30	20	
7.2		50	25	(配管長度-標準長度)m x 24g / m
8.5		50	25	

排除空氣及試運行

2. 檢漏

用肥皂水或檢漏器檢查接頭處是否漏氣。

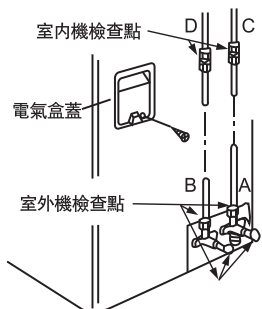

注：圖中A為低壓側三通閥
 B為高壓側二通閥
 C和D為室內機連接管接口
 關於檢漏器，請使用專為R32設計的高靈敏型。

排除空氣及試運行

3. 試運行

全部安裝檢漏完成後，必須開機進行試運行。檢查所有管道和電線是否正確連接。檢查高低壓閥是否完全打開。

1. 使用遙控器上的開關鍵打開機器。
2. 通過模式按鍵選擇冷氣、暖氣，自動或送風模式運行，檢查機器所有功能運行正常。
3. 當環境溫度低於17度不能用遙控器啟動冷氣運行時，可以使用手動操作，手動操作只是當遙控器失控或維修的需要才能使用。

雙手握住面板兩側，向上抬起面板到一定角度，當聽到“咔嚓”一聲表示面板已固定。

按壓控制板上的手動按鍵，機器將進行強制自動或強制冷氣運行（詳見使用說明書）。

4. 測試運行應進行至少30分鐘。

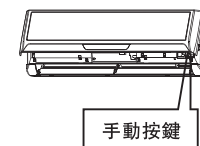

操作指引

零部件名稱

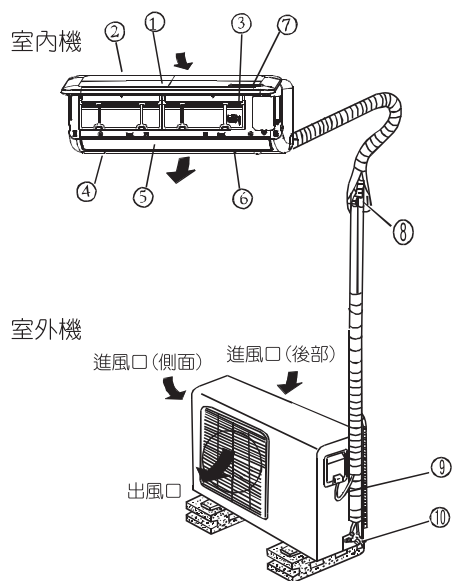

室內機

1. 前面板
2. 進風口
3. 濾網
4. 出風口
5. 水平導風板
6. 垂直導風板
7. 顯示窗

室外機

8. 連接電纜線
9. 連接管
10. 高•低壓閥

注意：

• 本說明書中所有的示意圖只是為了解釋的目的，與您所購買的機器在外觀上可能有差異，請以實物為準。

室內顯示窗



可顯示溫度、定時時間、功能代碼及故障代碼... 等等。

工作環境溫度

溫度 \ 模式	冷氣	暖氣	除濕
室內溫度	≥ 17°C	≤ 30°C	≥ 10°C
室外溫度	18°C~43°C	-7°C~24°C	11°C~43°C

注意：

1. 如果機器在以上工作狀況範圍之外的情況下使用，機器將發生保護，導致不能正常使用。
2. 確保使用時房間相對濕度低於80%。如果超過此範圍，將在機器表面產生凝露。請務必將垂直導風葉片扳到最大出風位置（垂直於牆面），並設定為強風模式。
3. 以上溫度範圍內運行將達到最佳狀態。

手動操作

當遙控器不可用或保養維修需要時，可以暫時使用手動操作按鈕。

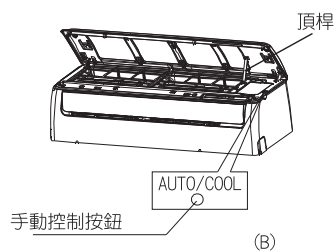
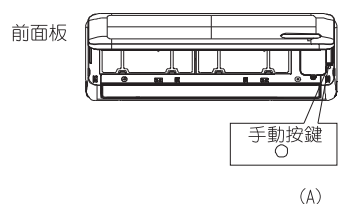

- ① 打開面板，向上抬起到一定角度，當聽到咔嗒聲時表示面板以固定。
- ② 大型機若有頂桿裝置，請使用頂桿支撐面板。
- ③ 按壓手動控鈕一下，機器將以內部設定溫度為24°C進入自動運轉狀態。
- ④ 再按壓一下，則進入強制冷房模式，再按壓一下，則機器停機。
- ⑤ 關上面板。

注意：

- 強制冷房模式只是用來進行測試運轉，不在必須的情況下請不要選擇此模式。
- 強制冷房模式執行時，面板會顯示代碼“FC”。
- 強制冷房模式運轉30分鐘後，機器將自動改以內部設定溫度為24°C進入自動運轉狀態。
- 要恢復遙控操作，直接使用遙控器即可。

風向調節

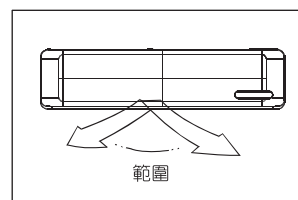
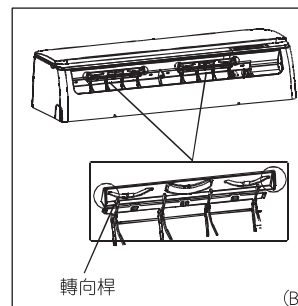
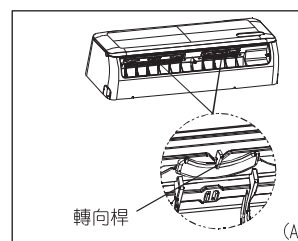
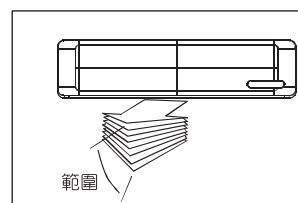

- 請適當調節空氣氣流方向，否則可能會帶來不舒適並導致室內溫度不平衡。
- 請使用遙控器調節水平導風葉片。
- 請使用手動調節垂直導風葉片。

設定垂直氣流方向（上一下）

當空調處於運轉狀態時，根據需要調節水平導風葉片，以改變垂直氣流方向。使用遙控器來進行調節。此導風葉片可以每按一下擺動6度，也可以設為自動擺動。詳見“遙控器使用說明書”。

注意

- 當空調器未操作時（包括已設置“定時開”），風向按鈕不起作用。
- 水平導風葉片的開啟角度不要設置太小，否則會因出風口太小影響冷房或暖房效果。
- 不要用手動方式調節水平導風葉片，否則，水平導風葉片可能失效，這時，請停止空調器運轉，拔下電源插頭數秒鐘後再插上，然後重新啟動。
- 在“冷房”和“除濕”操作時，請不要將水平導風葉片的開啟角度設置太小，否則水平導風葉片表面可能產生潮濕冷凝，而導致水珠滴下。
- 當空調器停止後又重新啟動時，水平導風葉片可能有10秒鐘左右不轉動。

機器運行模式

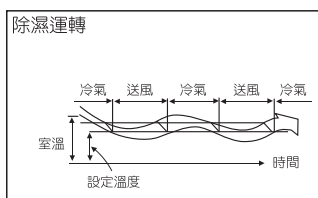
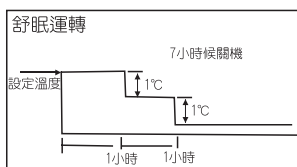
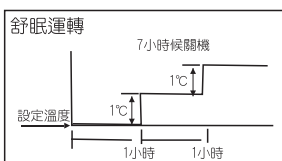

自動運轉模式

- 在自動模式下，空調器將根據設定溫度和房間溫度自動運轉冷房，暖房（只限於冷暖機）和送風模式。
- 空調器會自動控制溫度處於設定溫度點。
- 如果感覺自動模式不舒適，可以手動選擇理想的運轉模式。

舒眠模式

- 當機器在冷房，暖房（單冷機無）模式下運轉時，按壓遙控器上的舒眠按鈕，空調器將每小時自動升高（冷氣）或降低（暖氣）1°C。2小時後溫度穩定。7小時後定時關機。風速自動控制不可調。
- 此模式能保持最舒適的溫度環境和為您節省能源。

除濕模式

- 除濕進行中，風速將由系統自動控制。
- 在除濕模式運轉時，當室溫低於10°C以下，壓縮機將停止運轉，直至室溫回升12°C以上，再重新啟動。

最佳運轉

要達到最佳運轉，注意以下幾點：

- 調節氣流方向，勿直對人吹。
- 將溫度設定為最理想舒適的水平，不要將溫度設得過高或過低。
- 在冷房和暖房模式下關閉門窗，以免降低性能。
- 請將預定的運轉時間用遙控器定時按鍵設定好。
- 在出風口和進風口處附近不要放置任何障礙物，以免堵塞造成停機。
- 定期清洗濾網，以免降低冷氣和暖氣性能。
- 不要將水平導風板設為關閉位置。

保養和清潔

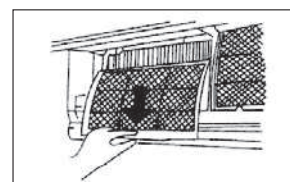
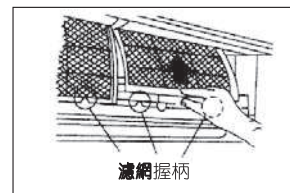
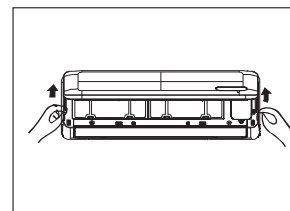
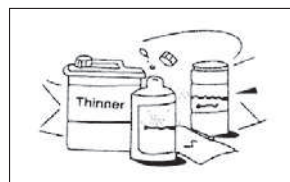
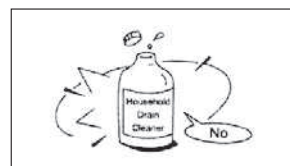

清潔格柵，機身和遙控器

- 在清潔前一定要關機，使用柔軟的乾布擦拭室內機外殼，勿使用漂白劑和磨光劑。

警告

■為安全起見，在清潔空調器時一定要先關機並切斷電源。

警告

- 若室內機外殼特別髒時，可用布蘸水擦拭，再使用柔軟的乾布擦拭室內機外殼。
- 嚴禁使用經化學處理的除塵用品進行清潔，或將這樣的用品長期放在本機旁。
- 嚴禁使用輕油精、稀釋劑、光粉或其它類似溶劑清潔。
- 勿使用高於40度的水溫清潔前面板，可能導致面板變形或變色。

濾網的清潔

■為安全起見，在清潔空調器時一定要先關機並切斷電源。

如果濾網被灰塵覆蓋，冷氣/暖氣效果將受影響，請經常（建議兩個星期一次）清潔濾網；在落塵量較高之場所，則應增加清洗濾網之頻率。

1. 抬起面板到一定角度，直到聽到喀嗒聲時表示面板以固定。
2. 把濾網中間凸部抬起後向下拉出。
3. 從機內取出濾網，每兩個星期清洗一次濾網。
 - 使用真空吸塵器或清水清潔濾網，然後在陰涼處晾乾。

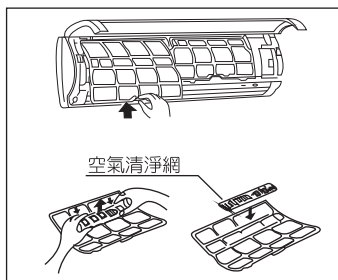

4. 取下空氣清淨網。
 - 空氣清淨網最少要一個月清洗一次，每4到5個月更換一次。
 - 使用真空吸塵器進行清潔，然後在陰涼處晾乾。
5. 清洗完畢後，請將空氣清淨網裝回原位。
6. 裝濾網時，將其上部插入機內直至完全固定，請注意左右邊緣要放直完全卡入。

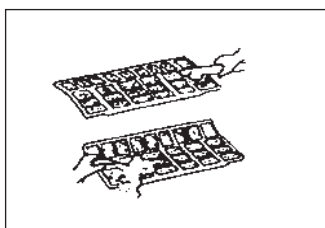

保養

準備長時間閒置空調器之前，請做以下工作：

- ① 清潔室內機及空氣濾網。
- ② 選擇“送風”模式，讓室內機運轉一段時間使其內部乾燥。
- ③ 切斷電源，關掉斷路器，並取出遙控器中電池。
- ④ 室外機組內部應定期檢查和清潔，請與客戶服務中心聯繫。

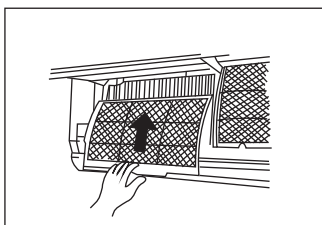

長時間閒置空調器後準備使用，請做以下工作：

- ① 檢查室內、外機組的進風口和出風口是否被阻塞，如被阻塞應即時清潔。
- ② 檢查接地線有沒有損壞或斷開。
- ③ 清潔室內機及空氣濾網，否則可能有灰塵吹出。
- ④ 檢查排水管的出水口是否有垃圾堵塞，如被阻塞應即時清潔。
- ⑤ 接通電源，並裝上遙控器電池。

注意

- 在拿取濾網時勿觸摸到金屬零部件，以免被鋒利的邊緣割傷。
- 不能使用水清潔空調內部。內部進水會破壞絕緣性能導致觸電。
- 在清潔機器時，首先要確保電源已切斷，斷路器已關閉。

操作小提示

以下現象是空調器運轉的正常現象，並非出現故障。

1. 空調器保護現象
 - 壓縮機保護：壓縮機在3~4分鐘內不能啟動（停機後，建議間隔3分鐘以上再啟動）。
 - 防冷風功能（單冷機無）：當室內熱交換器沒有達到既定溫度或處於以下情況之一，在“暖房”模式下，室內機不送風。
 - A) 暖房運轉剛啟動。
 - B) 正在化霜。
 - C) 低溫製暖。
 - 冷暖機型化霜：預熱化霜運行（只適合冷暖機）。
 - 當室外溫度過低並且濕度太高的情況下開啟暖房運轉，室外機可能會結霜。
 - 空調器將停止暖房運轉並自動進行化霜。
 - 根據室外溫度及結霜程度的不同，化霜將持續4~10分鐘。
2. 室內機吹出白色霧氣
 - 由於濕度高及進出風口溫差大，冷風結成霧氣。
 - 化霜狀態轉入暖房運轉時，水氣結成霧氣排出。
3. 輕微噪音
 - 當壓縮機運行或剛停止運轉時，可能會聽到輕輕的“嘶嘶”聲，這是冷媒流動的聲音。
 - 當壓縮機運行或剛停止運轉時，可能會聽到輕輕的“吱吱”聲，這是當機器內溫度改變導致塑料件熱漲冷縮而發出的聲音。
 - 初次上電時，您還會聽到導風板復位時發出的噪音。
4. 室內機吹出灰塵
 - 當長期不用或首次使用時，將裏面的灰塵吹出，這種情況屬正常現象。
5. 室內機吹出異味
 - 吸收房間、家具或香菸等的氣味在運行時散發出來。
6. 空調器由冷房或暖房運轉切換到送風模式
 - 當室內溫度達到設定溫度，壓縮機自動停止，空調器切換為送風模式。當室內溫度高於或低於設定溫度時，壓縮機重新啟動。
7. 在比較潮濕（相對濕度高於80%）的情況下選擇“冷房”運轉時，室內機的表面可能會產生凝露而滴水。
8. 在暖房模式（只適合於冷暖機）運轉中，空調器從室外機吸取熱量並通過室內機釋放出來，如果室外溫度降低，空調器吸取熱能能力相對較低。當室外溫度太低，製暖效果不理想時，建議您使用輔助加熱裝置。
9. 自動重啟功能
 - 機器運行中的斷電會使機器完全停止。對於不帶自動重啟功能的機器，當恢復上電時，室內機上的運行燈開始閃爍，要重新啟動機器，按遙控器上的開關即可；對於帶自動重啟功能的機器，當恢復上電時，機器將自動重啟，依斷電之前的模式運行。
10. 閃電、附近的汽車或移動電話可能引起空調器誤動作。切斷電源，然後重新上電，使用遙控器重新開啟空調。

疑難排解提示

如果出現以下故障之一，請立即停止機器。斷開電源並聯繫客戶服務中心。	
故障	如果運轉燈或其它指示燈以5Hz的頻率閃爍，而這種現象不能通過斷電再重新上電清除的話，請聯繫客戶服務中心。
	經常發生保險絲熔斷或斷路器跳閘。
	水或其它物質進入機器。
	遙控器不工作或工作異常。
面板出現故障碼E0，E1，E2，...或P0，P1，P2，...。	

故障	原因	解決方法
空調無法運轉	停電	等待電源恢復
	電源開關未接通	接通電源開關
	電源開關保險絲熔斷	更換保險絲
	遙控器內的電池電力已耗盡	更換電池
	定時關機的時間未到	等待或消除原定時設定
有空氣吹出，但冷氣/暖氣效果不好	溫度設定不恰當	恰當設定溫度，具體方法參考遙控器使用說明書
	空氣濾網被塵埃或污穢阻塞	清潔空氣濾網
	門窗打開	關閉門窗
	室內機或室外機進風口或出風口被阻塞	清除阻塞物，重新開機
	壓縮機保護功能啟動	等待
如果故障不能通過以上方法解決，請聯繫客戶服務中心。 請務必將機器型號和具體故障通知他們。		

注意：請不要嘗試自行修理機器，務必要聯繫客戶服務中心。

故障代碼表

系統異常停止時，溫度顯示器將顯示故障代碼。

異常或保護內容	室內機故障代碼
室內 IC (EEPROM) 參數讀取異常	E0
室內、外機通信異常	E1
室內馬達過零檢測異常 (僅7.2kW機型)	E2
室內風速異常	E3
室內環境感溫器異常	E4
室內熱交換器管溫感溫器異常	E5
冷媒洩漏 (一對一機型、冷房模式)	EC
過電流保護	F0
室外環境感溫器異常	F1
室外熱交換器管溫感溫器異常	F2
室外壓縮機吐出管感溫器異常	F3
室外 IC (EEPROM) 參數讀取異常	F4
室外風速異常	F5
室內熱交換器出口感溫器異常 (一對多機型)	F6
IPM (智能電源模組) 保護或異常	P0
電壓異常 (過電壓、欠電壓)	P1
壓縮機頂部溫度保護	P2
室外環境溫度過低保護	P3
壓縮機失速/轉子檢知異常	P4
壓縮機低壓保護	P6

備註：

- 乾燥防霉功能執行時，面板會顯示 "SC" 碼 (非故障現象)。
- 暖房運轉而系統執行 "除霜" 功能時，面板會顯示 "dF" 碼 (非故障現象)。
- 暖房運轉而系統執行 "防冷風" 功能時，面板會顯示 "cF" 碼 (非故障現象)。
- 按壓機體上應急鍵使系統進入 "強制冷房" 狀態，面板會顯示 "FC" 碼 (非故障現象)。
- 上表中各種故障代碼的優先順序為：內機故障E0、E2、E3、E4、E5，通信異常E1，外機故障EC、F0、F1、F2、F3、F4、F5、F6 (內機)、P0、P1、P2、P3、P4、P5。
- 當同時發生2個 (或以上) 故障時，系統會先顯示順序優先的故障碼，待此故障排除後33秒，另一個故障碼再顯現 (第3個故障碼在第2個故障排除後33秒顯示……以此類推)。