



廣告回信

台南郵局登記證

台南廣字第385號

免貼郵票



購買人：  
詳細地址：  
電話：

東富電器股份有限公司收

70252

台南市南區安平工業區新忠路11號

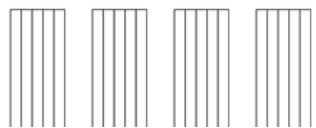

 AIRMATE

**FB1861R**  
使用說明書

## 艾美特 DC直流馬達 遙控空氣循環扇

- 非常感謝您購買本電器產品
- 使用之前請詳閱本說明書
- 說明書內附保證書 請妥為保管

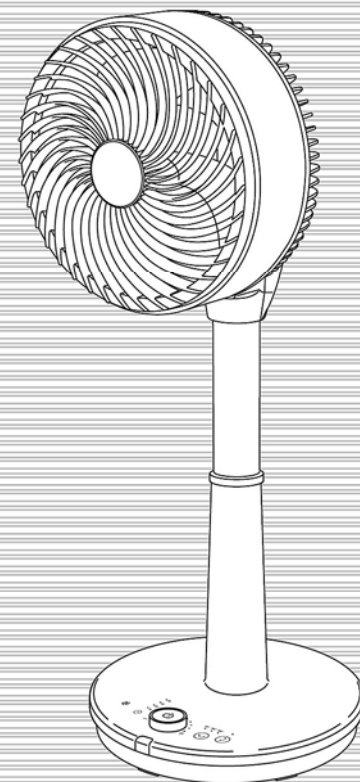

# 安全注意事項

- 使用前請檢查所使用電壓是否110V。拔出插頭前先關掉電源。

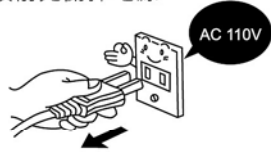

- 在拔出插頭前，請關閉電源勿用濕手拔電源插頭，以免觸電。



- 本體未安裝完成請勿插上電源。



- 請勿用水直接沖洗產品或在浴室、濕氣重或有儲水的地方來使用，會造成漏電或感電的原因。



- 請勿蓋住出風口及入風口處，會造成馬達故障的原因。



- 使用前請檢查電源線是否有損傷，使用中電源線請勿彎折、拉扯以免造成接觸不良。



- 請勿私自分解、改造、修理以免造成觸電燒傷、而引起火災的原因，修理時請至原購買的販售店或製造廠指定之服務站詢問。



- 電扇使用時，請勿放入尖銳物及金屬物，會造成故障與觸電的危險。



- 不可在傾斜地面使用本產品，傾斜角度勿超過10°

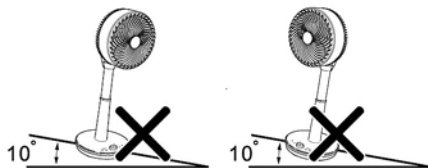

- 請勿接近有火的地方使用，造成塑膠會變形，火焰會隨風飄送有造成火災的危險。

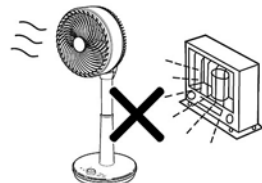

- 機器上方請勿披掛衣物、毛巾、布團等物品，以免導致產品故障。



- 不可使用在溫室或建築工地內。

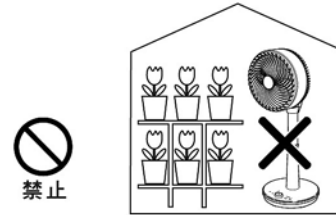

- 請勿在靠近浴池、淋浴或游泳池的環境使用本產品。

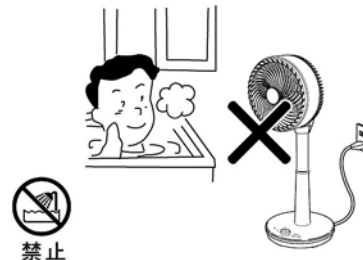

- 潮濕、高溫(35°C 以上)環境中，如有揮發性物質，請勿使用本產品，以免發生危險。

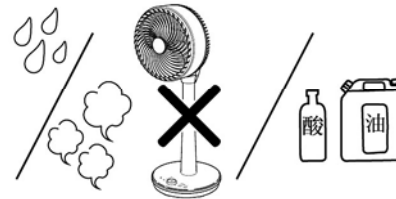

- 若電源線損壞時，必須由製造商、其服務處或具有相關資格的人員加以更換以避免危險。

- 請勿直接對著人體長時間吹拂尤其是老人與小孩，以免造成身體不適。

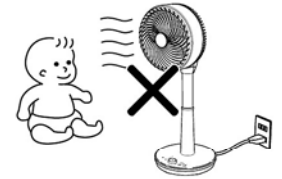

- 本機禁止橫放使用，可能會造成機器故障或其他不明原因損壞。

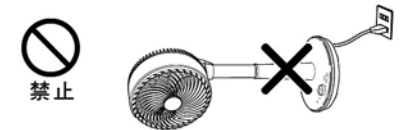

- 清潔與保養時，請關閉電源並將插頭拔離插座。
- 在拆卸護網前確認電扇已切斷電源。



- 本電器不預期供生理、感知、心智能力、經驗或知識不足之使用者（包含孩童）使用，除非在對其負有安全責任的人員之監護或指導下安全使用。
- 孩童應受監護，以確保孩童不嬉玩電器。



## 各部零件說明

1. 前網
2. 扇葉
3. 前網固定螺絲
4. 控制面板
5. 開關/風量旋鈕
6. 遙控接收處
7. 底盤
8. 後網
9. 伸縮按鈕
10. 電源線

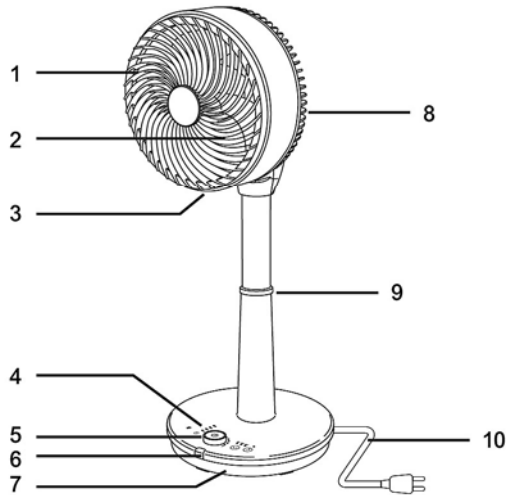

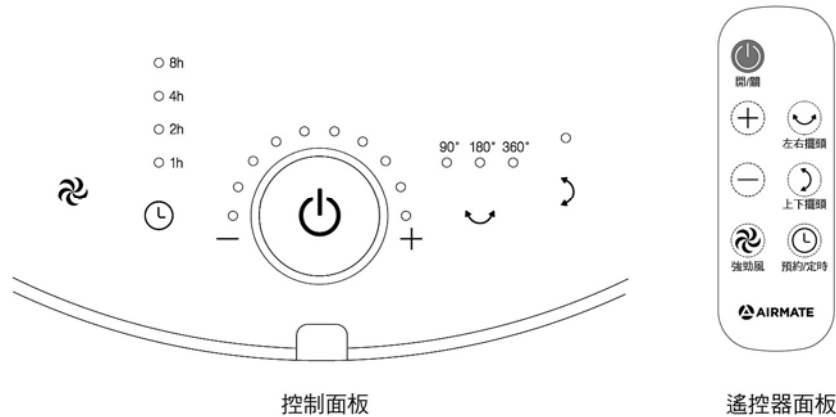

## 使用操作說明



- 循環扇在通電狀態下只可記憶開機前的風量與上下擺頭、左右擺頭功能，如需消除記憶只需將電源插頭拔離插座即可消除記憶。
- 循環扇設置蜂鳴器提示裝置（“嗶”聲提示）。
- 循環扇設置有自動熄屏功能，30秒無操作自動熄屏，按任意鍵可喚醒顯示燈。
- 注意：上下、左右擺頭為電子式控制只能使用控制面板與遙控器來啟動，請勿用手強制調整旋轉調整角度，以避免造成內部的同步電機故障。
- 在持續通電使用狀況下，首次使用左右擺頭會先啟動擺頭偵測功能，先旋轉至最大的擺頭角度後停止約1分鐘後再依所設定的角度進行擺頭（擺頭偵測完成後會自動記憶，將電源插頭拔離插座立即消除記憶，再接通電源後開機首次使用左右擺頭功能會再重複上述動作）。

- 接通電源蜂鳴器提示裝置會“嗶嗶”兩聲提示，“”符號會亮燈閃爍3次後熄滅進入待機狀態。

  
開/關

啟動循環扇，請按機體上的“開關 / 風量旋鈕”中間的“”鍵或遙控器上“”開關鍵，第一次循環扇程序自動設定在5檔風量啟動。





風量調整

循環扇有10檔風量可調整，旋轉機體上“開關 / 風量旋鈕”鍵或按遙控器上“+、-”鍵可增大或減小風量，機體“開關 / 風量旋鈕”上方的風量顯示LED燈會亮燈顯示風量大小。



預約/定時

循環扇設置有8小時預約開機與定時關機功能，關機狀態下時按機體上“”鍵或按遙控器上“”鍵可使用預約開機功能、開機狀態下是定時關機功能，機體上對應的時間顯示LED燈會亮燈顯示，變化依下圖示循環設定。



強勁風

在開機狀態下，按一下此鍵風扇開啟強勁風，再按一下關閉強勁風。若風量設置在第5檔，按下“強勁風”鍵，風量直接快速切換到最強勁的第10檔，再按一下“強勁風”鍵關閉強勁風量自動切換回原先設定的第5檔風量。



左右擺頭

在開機狀態下按此鍵即可啟動90°、180°、360°度3段左右擺頭功能（可同時設定上下擺頭），機體上相對應模式的LED燈會亮燈顯示，左右擺頭依下圖示循環設定。



溫馨提示：第一次使用左右擺頭功能若沒有將左右擺頭切換到擺頭解除，就直接按電源開關關閉，擺頭會自動旋轉至最大的擺頭角度後停止約1分鐘再自動將擺頭回復到正中央，若電源一直處於接通狀態下（沒有將電源插頭拔離插座）接續使用狀況下若沒有將左右擺頭切換到擺頭解除直接按電源開關關閉，擺頭不會再轉至最大角度停止約1分鐘，擺頭會馬上自動回復到正中央。

**注意：左右擺頭為電子式控制只能使用控制面板與遙控器來啟動，請勿用手強制調整旋轉調整角度，以避免造成內部的同步電機故障。**

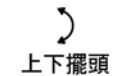

上下擺頭

在開機狀態下按此鍵即可啟動上下擺頭功能（可同時設定左右擺頭），機體上相對應模式的LED燈會亮燈顯示，再按一次此鍵則關閉上下擺頭功能。

溫馨提示：第一次使用上下擺頭功能若沒有關閉上下擺頭功能，就直接按電源開關關閉，擺頭會自動旋轉至最大的擺頭角度後停止約5秒再自動將擺頭回復到正中央，若電源一直處於接通狀態下（沒有將電源插頭拔離插座）接續使用狀況下若沒有將上下擺頭切換到擺頭解除直接按電源開關關閉，擺頭不會再轉至最大角度停止約5秒，擺頭會馬上自動回復到正中央。

**注意：上下擺頭為電子式控制只能使用控制面板與遙控器來啟動，請勿用手強制調整旋轉調整角度，以避免造成內部的同步電機故障。**

## 擺頭角度調整說明

- ◎ 風扇上下左右擺頭有固定擺頭範圍，當風扇停止時請勿使用外力改變風扇角度，以避免故障。

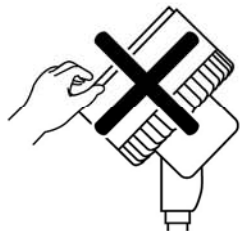

## 設置示意圖

- 本電扇可幫助空氣對流循環，使用時需參照說明書的安全注意事項說明使用。

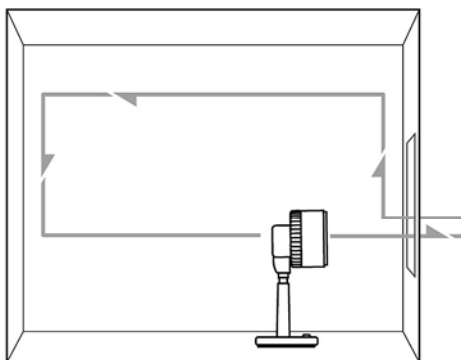
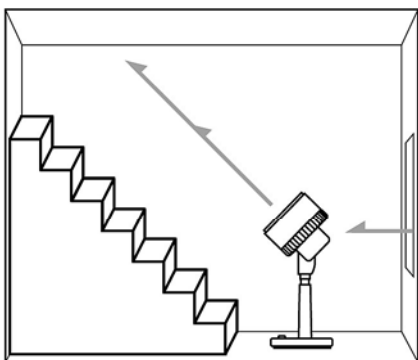
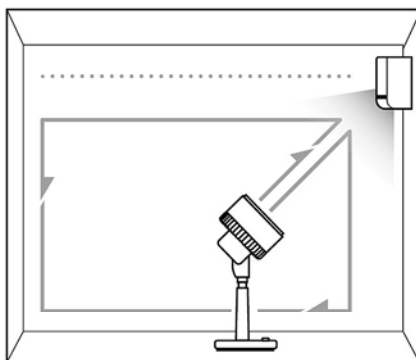
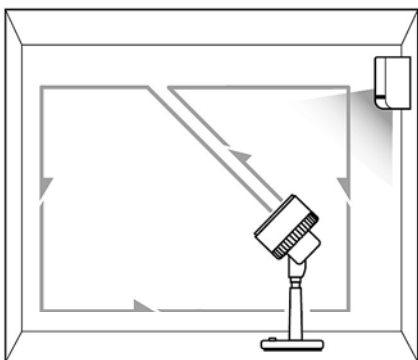

## 遙控器電池更換方法與注意事項

1. 本機有附贈電 1 顆 ( CR2032 3V ) 電池，將遙控器背面朝向自己，依下圖 ① 箭頭方向向內壓在依 ② 箭頭方向向後拉出電池盒，依圖 ③ 正確的將電池裝置到定位電池正極面朝向自己，然後依圖 ④ 箭頭方向蓋上電池蓋即可。

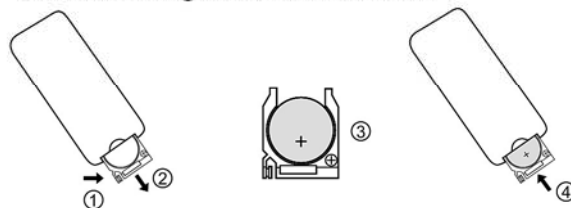

2. 不當使用電池將會造成電池液體外漏，而造成製品腐蝕，或電池破裂。
3. 電池無法使用時候，請立即取出。
4. 遙控器請勿摔落、或受到衝擊、浸水。
5. 遙控器最佳遙控距離 3 公尺以內
6. 請將遙控器的發信部對準本體的接收部操作，向著接收部以外的方向，將不會動作。
7. 遙控器的發信部和本體的接收部之間，若有障礙物的話，也會有不動作之情形。

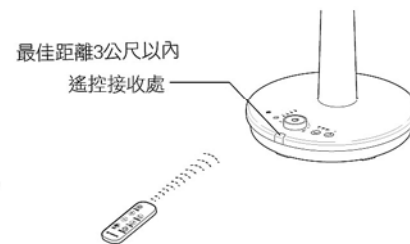

## 扇網清潔與清潔保養方法

- ◎ 注意：如需拆卸前網，請先關閉電源將插頭拔離插座，以免發生危險
- 請先按下遙控器或控制面板的上下擺頭功能，讓扇網處向上；再關閉上下擺頭功能如下圖所示，關閉電源將插頭拔離插座，用十字螺絲起子拆卸前網固定螺絲。
- 注意：上下擺頭為電子式控制只能使用控制面板與遙控器來啟動，請勿用手強制調整旋轉調整角度，以避免造成內部的同步電機故障。

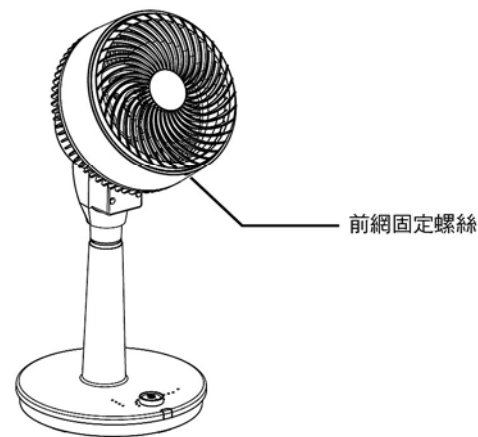

- 卸下前網固定螺絲後依下圖圖示將前網向逆時鐘方向旋轉後即可取下前網。

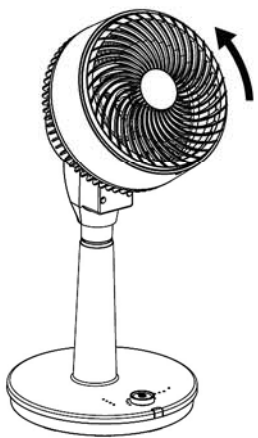

- 陰乾後的扇葉依下圖所示，將扇葉後方型缺口對準馬達軸心部位對準插入到定位即可，再將葉財向逆時鐘方向旋轉到定位即可。

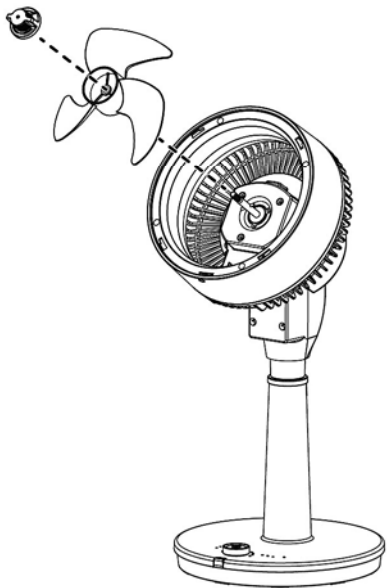

- 將扇葉固定部件向順時鐘旋轉即可取下，再將扇葉一併取出，請用清水沖洗或濕布擦拭前網與扇葉，請勿使用清潔劑清洗使用柔軟的乾布將水擦乾或在陰涼通風處陰乾，不可使用日曬與烘乾以免扇葉與前網變形。

注意：後網馬達處嚴禁用水沖洗，易造成馬達生鏽故障與觸電的危險，請用吸塵器或刷子清潔灰塵。

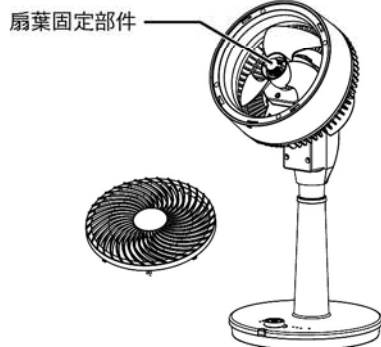

- 扇葉安裝到定位後，如下圖將前網螺絲孔向前；前網內緣的四個凹槽對準後網的四個對位點插入到定位後，再將前網順時鐘旋轉對準後網的螺絲孔位，將前網固定螺絲鎖緊即可。

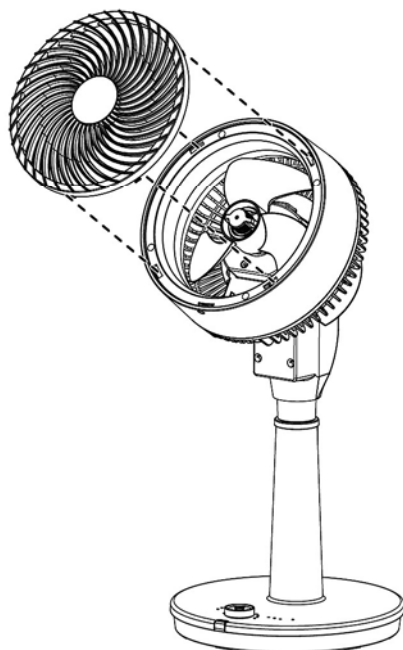

保養方法：

- 清潔保養前請先關閉電源開關，並將電源插頭拔離插座。
- 保養清潔後，按原順序將各部件裝回。
- 放置於濕氣較少的地方妥善保管。
- 本機只需做一般性外部清潔保養（濕布擦淨即可）。
- 切忌用水直接沖洗。
- 忌用稀釋劑、甲苯、酸性洗劑、燈油、酒精或化學抹布擦拭，以免變色或變質。



## 簡易故障排除

- 如發生下列的故障情況，請依照方法排除故障。

故障情形	故障排除方法
電扇啟動時扇葉未運轉	<ul style="list-style-type: none"> <li>● 電源線插頭是否確實插在插座上，檢查是否鬆脫？請將電源插頭確實插入插座。</li> <li>● 扇網是否變形或觸及扇葉？請聯絡經銷商或製造商。</li> </ul>
遙控器使用時電扇未運轉	<ul style="list-style-type: none"> <li>● 遙控器是否對準腳臺遙控器接收處，或有異物阻擋接收？請將遙控器對準腳臺遙控器接收處，清除阻擋物。</li> <li>● 請檢查遙控器電池是否安裝正確？請將電池安裝正確或是更換電池。</li> <li>● 遙控距離是否超過3公尺以上？最佳的遙控距離為3公尺以內，請調整遙控距離。</li> </ul>
電扇啟動時有異音	<ul style="list-style-type: none"> <li>● 檢查電扇組裝部位是否組裝到正確位置？請將鬆脫或未安裝好部位重新裝置到定位。</li> <li>● 導風罩與扇葉是否變形？請聯絡經銷商或製造商。</li> </ul>

- 如果故障情形，並非如上表所述，請立即拔掉電源插頭並聯絡經銷商或與本公司聯絡處理，請勿自行拆卸與分解改裝。

## 緊急處理方法

- 使用中若有冒煙或起火現象，請立即關閉電源停止使用，並送至經銷商或電洽本公司處理，切勿自行拆裝以免發生危險。
- 注意：若電源線損壞時，必須由製造廠或其服務處或具有類似資格的人員更換，以避免危險。



## 產品規格

額定電壓 (AC)	額定頻率 (Hz)	總額定消耗電功率 (W)
110V	60Hz	28W

- 本產品若需報廢，請依照廢棄物清理法處理本電器。

## 東富電器股份有限公司

台南市安平工業區新忠路11號 TEL:(06)2617105

http://www.airmate.com.tw

製造商：Airmate Electrical (Shenzhen) Co., Ltd

## 限用物質含有情況標示

設備名稱：電扇 Equipment name FAN FOR DOMESTIC USE		型號(型式)：FB1861R Type designation (Type)				
單元 Unit	限用物質及其化學符號 Restricted substances and its chemical symbols					
	鉛Lead (Pb)	汞Mercury (Hg)	鎘Cadmium (Cd)	六價鉻 Hexavalent chromium (Cr <sup>+6</sup> )	多溴聯苯 Polybrominated biphenyls (PBB)	多溴二苯醚 Polybrominated diphenyl ethers (PBDE)
金屬組件	-	○	○	○	○	○
遙控器	○	○	○	○	○	○
馬達組	○	○	○	○	○	○
步進馬達	-	○	○	○	○	○
塑膠組件	○	○	○	○	○	○
電源線組、配線	○	○	○	○	○	○
電路板組	-	○	○	○	○	○
<p>備考1. “超出0.1 wt %”及“超出0.01 wt %”係指限用物質之百分比含量超出百分比含量基準值。 Note 1: “Exceeding 0.1 wt %” and “exceeding 0.01 wt %” indicate that the percentage content of the restricted substance exceeds the reference percentage value of presence condition.</p> <p>備考2. “○”係指該項限用物質之百分比含量未超出百分比含量基準值。 Note 2: “○” indicates that the percentage content of the restricted substance does not exceed the percentage of reference value of presence.</p> <p>備考3. “-”係指該項限用物質為排除項目。 Note 3: The “-” indicates that the restricted substance corresponds to the exemption.</p>						

## 保證書

- 為了確保您的權益，請您務必填妥本『保證書』後盡快寄回本公司(免郵資)，或上網登錄，網址為airmate.com.tw。購買日期未填寫或未蓋經銷商店章者，請檢附購買證明或發票，否則一律以產品出廠日期計算保證期。
  - 1.自購買日起保證十二個月，本公司之產品皆經過嚴密之檢查與試驗，請安心使用，在保證期間內產品因正常使用故障，本公司負責免費維修。
  - 2.本機內部之任何零件，如非本公司技術人員修裝，而使機器故障，本公司不負保證責任。
  - 3.保證期間如有下列情形之一者，不在保證範圍內，亦將酌收材料與工本費：
    - ① 未依使用說明書或本公司人員所示正確之使用方法使用，不論是故意或過失因素之故障。
    - ② 改造或變更原來構造時，所發生之故障。
    - ③ 因火災或其他天災、地變等因素所致之故障。
    - ④ 經查驗非本公司銷售之機器，無法提供保證書及經銷商簽章者。

### 請填妥下列問題

- 艾美特 DC直流馬達 (機體銀色貼紙)
- 品名：遙控空氣循環扇 ● 型號：FB1861R ● 製造號碼：\_\_\_\_\_
- 您認識本產品的資料來源為？ 報紙雜誌廣告  電視廣告  戶外廣告看板  
 網路  產品型錄  經銷商  親友介紹
- 您選擇本產品之要點為？ 產品特性  外觀造型  銷售人員介紹  雜誌廣告  
 本公司信譽  品牌信譽
- 您最常閱讀的雜誌為？ 財經/管理  室內設計、建築類  休閒旅遊類  
 家庭健康類  美食類  婦女類、流行時尚
- 您是否用過其它同類產品？ 無  有，品牌為\_\_\_\_\_
- 您的職業是： 商  軍  公  教  自由  其他
- 您對此次購買產品之意見：\_\_\_\_\_
- 您是否願意不定時接收新產品資訊？ 是  否
- E-mail：\_\_\_\_\_
- 本產品購買日期：\_\_\_\_\_年\_\_\_\_\_月\_\_\_\_\_日

經銷商：  
(購買地點)

## 東富電器股份有限公司

台南市安平工業區新忠路11號 TEL:(06)2617105

(此欄務必填寫)