

PHILIPS

家庭影院聲霸

8000 系列

TAB8947



使用者手冊

請於以下網址註冊您的產品並獲得支援：
www.philips.com/support

目錄

1 重要資訊	4	5 產品規格	25
安全	4		
維護產品	5		
環境保護	5		
協助與支援	6		
2 您的聲霸	7	6 使用條款和隱私權聲明	27
包裝盒內物品	7		
主機	8		
主機接口	9		
無線重低音喇叭	9		
遙控器	10		
準備遙控器	11		
放置	12		
掛牆安裝	12		
3 連接	14	7 疑難排解	28
Dolby Atmos [®]	14		
連接至 HDMI 插口	14		
連接至光纖插口	15		
連接至 AUX 插口	15		
連接電源	16		
與重低音喇叭配對	16		
連接至 Wi-Fi (無線操作)	17		
4 使用聲霸	19	8 商標	30
開啟和關閉	19		
自動待命	19		
選擇模式	19		
調節音量	19		
Dolby 聲音模式	19		
出廠重設	20		
設定功能表	20		
藍牙操作	23		
AUX / OPTICAL / HDMI ARC 操作	23		
USB 操作	24		
升級韌體	24		

1 重要資訊

在使用產品之前，請閱讀並理解所有說明。如果因未遵循說明導致損壞，則不適用保固。

安全

觸電或火災危險！

- 在進行或變更任何連接之前，請確保所有裝置都與電源插座斷開連接。
- 切勿將本產品和配件暴露於雨或水中。切勿將液體容器（如花瓶）放在產品附近。如有液體濺到產品上方或內部，請立即將其斷電。使用前，請聯絡客戶關懷部門檢查產品。
- 切勿將產品和配件放在明火或其他熱源附近，包括直射的陽光下。
- 切勿將物件插入產品的通風槽或其他開口。
- 在電源插頭或電器耦合器用作切斷裝置的情況下，切斷裝置應保持隨時可操作。
- 電池（電池組或已安裝的電池）不得暴露於過熱的環境中，如陽光，火等。
- 雷雨之前請將產品斷電。
- 在斷開電源線時，請始終拉扯插頭，切勿拉扯纜線。
- 請在熱帶和/或溫和的氣候下使用產品。

短路或火災危險！

- 有關標識和電源額定值，請參閱產品背面或底部的銘牌。
- 在將產品連接到電源插座之前，請確保電源電壓與產品背面或底部印製的值相符。如果電壓不同，切勿將產品連接至電源插座。

有受傷或損壞產品的危險！

- 對於掛牆安裝，必須根據安裝說明將產品牢固地安裝到牆壁上。僅使用隨附的掛牆托架（如有）。掛牆安裝不當可能會導致事故，傷害或損壞。如有任何疑問，請聯絡您所在國家/地區的客戶關懷部門。
- 切勿將產品或任何物件放在電源線或其他電氣設備上。
- 如果在低於 5°C 的溫度下運送產品，請打開產品包裝，待其溫度與室溫相符，然後再將其連接至電源插座。
- 產品零部件可能由玻璃製成。搬運時請小心謹慎，避免造成傷害和損壞。

有過熱的危險！

- 切勿將產品安裝於密閉空間內。請於產品周圍一律留出至少 10 公分的空間以便於通風。切勿使窗簾或其他物件遮蓋產品的通風槽。

有污染的危險！

- 請勿混用電池（舊電池和新電池或碳電池和鹼性電池等）。
- 警告：若電池更換出錯，可能發生爆炸危險。僅使用相同或等效類型的電池更換。
- 如果電池電量已耗盡或長時間不使用遙控器，請取出電池。
- 電池含有化學物質，因此應妥善棄置。

吞食電池的危險！

- 產品/遙控器包含可能被吞食的錢幣/鈕扣型電池。始終將電池放在孩子無法觸及之處！如果吞食電池，可能導致嚴重傷害或死亡。吞食後兩小時內可能發生嚴重的體內灼傷。
- 若您懷疑電池可能已被吞食或位於身體的任何部位，請立即就醫。
- 更換電池時，請始終將所有新舊電池放在孩子無法觸及之處。更換電池後，須確保電池倉蓋完全緊固。
- 如果電池倉蓋不能完全緊固，請停用本產品。請放在孩子無法觸及之處並與製造商聯絡。



這是有雙重絕緣的II類設備，未提供保護性接地。



交流電壓



僅使用使用者手冊中列出的電源供應器。

維護產品

僅使用超細纖維布清潔產品。

環境保護

處置舊產品和電池



您的產品採用可以回收和再利用的優質材料和元件設計和製造。

取下一次性電池

如欲取下一次性電池，請參閱電池安裝一節。

協助與支援

如需廣泛的線上支援，請造訪：

www.philips.com/support，以

- 下載使用者手冊和快速入門指南
- 觀看視訊教程（僅適用於部分型號）
- 尋找常見問題（常見問題集）的答案
- 使用電郵給我們傳送問題
- 與客服通話

依照網站上的說明選擇您的語言，然後輸入您的產品型號。

或者聯絡您所在國家/地區的客戶關懷部門。聯絡前請記下您產品的型號和序號。您可以在產品的背面或底部找到此資訊。

2 您的聲霸

恭喜您選購本產品，歡迎光臨 Philips！如欲充分享用 Philips 提供的支援，請於 www.philips.com/support 註冊您的聲霸。

包裝盒內物品

檢查並識別套件中的物品：

- 聲霸 1 個
- 無線重低音喇叭 1 個
- 遙控器 (AAA 電池 2 顆) 1 個
- 電源線 * 2 條
- 掛牆套件 (用於掛牆安裝聲霸) 1 個
(掛牆托架 2 個、螺釘 2 顆、銷釘 2 顆)
- 快速入門指南/保固卡/安全說明書/掛牆模板/使用者手冊 (僅適用於臺灣和韓國) 1 個



* 電源線的數量和插頭類型因地區而異。

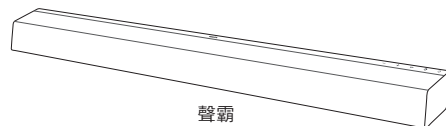

聲霸

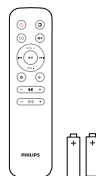

遙控器和電池

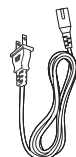

2 X

電源線 *
(聲霸和重低音喇叭)

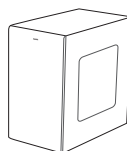

無線重低音喇叭

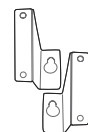

聲霸掛牆托架

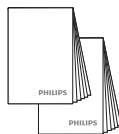

保固卡
安全說明書

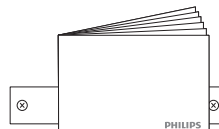

快速入門指南
掛牆模板



使用者手冊



2 X

2 X

聲霸掛牆托架
螺釘 (用於掛
牆安裝)

- * 電源線的數量和插頭類型因地區而異。
- 本使用者手冊中顯示的圖像、插圖和繪圖僅供參考，實際產品外觀可能有所不同。
- 本產品搭配帶鐵氧體磁芯的 HDMI 纜線使用。

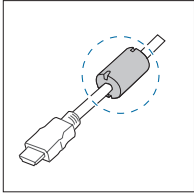

主機

本節概述了主機。

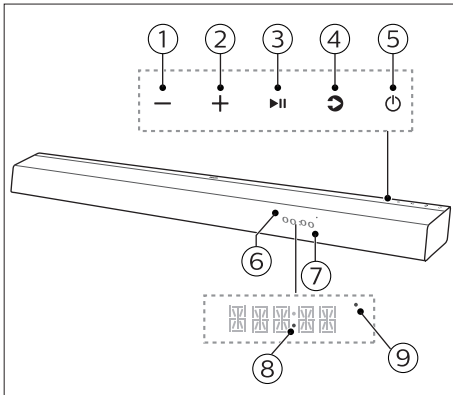

- ① - (音量) 按鈕
減小音量。
- ② + (音量) 按鈕
增大音量。
- ③ ▶|| (播放/暫停) 按鈕
開始，暫停或恢復播放。

- ④ (來源) / 藍牙配對按鈕
 - 選擇聲霸的輸入來源。
 - 按住該按鈕，可在藍牙模式下啟用配對功能或斷開現有已配對的藍牙裝置。

- ⑤ (待命-開啟) 按鈕

電源狀態	動作	功能
開啟		<ul style="list-style-type: none"> • 追蹤源狀態
半待命	按下 (來源) 按鈕一次	<ul style="list-style-type: none"> • Wi-Fi 仍處於開啟狀態。 • 仍然支援 Airplay2 和 Chromecast for Audio。
生態待命 (Wi-Fi 開啟)	按住 (來源) 按鈕 2 秒。電源 LED 指示燈開啟。	<ul style="list-style-type: none"> • Wi-Fi 開啟。 • 產品進入低功耗模式。 • 重新啟動系統將花費相對較長的時間。
生態待命 (Wi-Fi 關閉)	按下 (來源) 按鈕一次。電源 LED 指示燈開啟。	<ul style="list-style-type: none"> • Wi-Fi 關閉。 • 產品進入低功耗模式。 • 重新啟動系統將花費相對較長的時間。

- ⑥ 顯示面板

- ⑦ 遙控器傳感器

- ⑧ 電源 LED 指示燈

- ⑨ Wi-Fi LED 指示燈 (黃色)

LED 狀態	狀態
閃爍	Wi-Fi 接入點 (AP) 模式
閃爍兩次	Wi-Fi 安全防護設定 (WPS) 模式
常亮	連接成功/配對成功

主機接口

本節概述了聲霸上的可用接口。

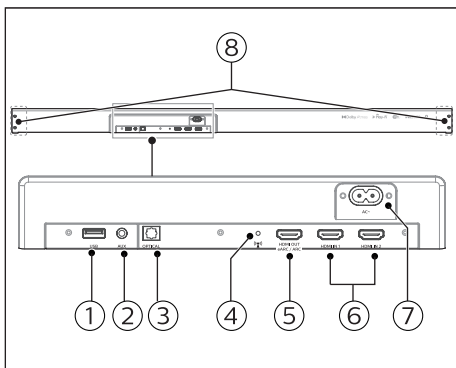

- ① USB
 - 來自 USB 儲存裝置的音訊輸入。
 - 升級本產品的軟體。
- ② AUX
來自例如一個 MP3 播放機 (3.5mm 插口) 的音訊輸入。
- ③ OPTICAL
連接到電視或數位裝置上的光纖音訊輸出。
- ④ (Wi-Fi 設定) 按鈕
 - 觸發 Wi-Fi 設定。
 - 按住該按鈕 5 秒鐘以啟用 WPS 模式。
 - 按住該按鈕 20 秒鐘以重新設定 Wi-Fi。
- ⑤ HDMI 輸出 (eARC/ARC)
連接到電視上的 HDMI 輸入。
- ⑥ HDMI 1 / HDMI 2
連接到電視上的 HDMI 輸入。
- ⑦ 交流電源插口
連接到電源。
- ⑧ 掛牆托架插槽

無線重低音喇叭

本節概述了無線重低音喇叭。

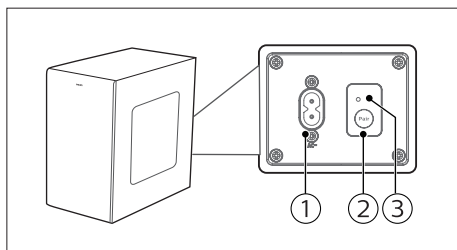

- ① 交流電源插口
連接到電源。
- ② 配對按鈕
按住該按鈕 5 秒進入重低音喇叭的配對模式。
- ③ 重低音喇叭指示燈
根據無線重低音喇叭指示燈確定狀態。

LED 狀態	狀態
快速閃爍	重低音喇叭處於配對模式
緩慢閃爍	配對失敗
常亮	連接成功/配對成功

遙控器

本節概述了遙控器。

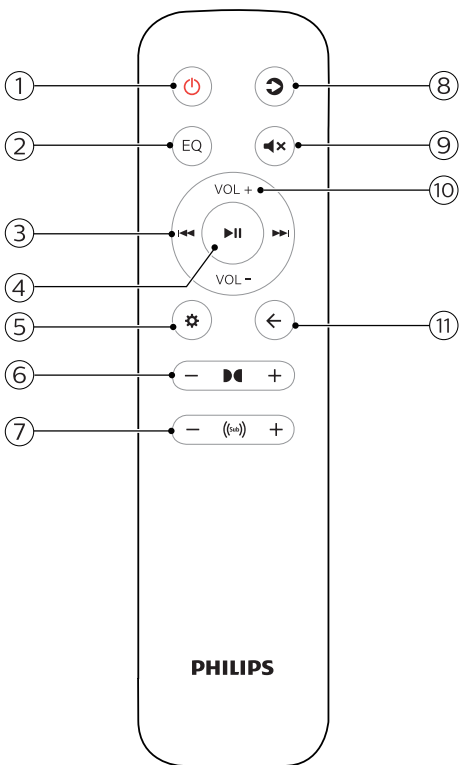

① (待命-開啟)

電源狀態	動作	功能
開啟		<ul style="list-style-type: none">追蹤源狀態
半待命	按下 (待命-開啟) 按鈕一次。	<ul style="list-style-type: none">Wi-Fi 仍處於開啟狀態。仍然支援 Airplay2 和 Chromecast for Audio。
生態待命 (Wi-Fi 開啟)	按住 (待命-開啟) 按鈕 2 秒。電源 LED 指示燈開啟。	<ul style="list-style-type: none">Wi-Fi 開啟。產品進入低功耗模式。重新啟動系統將花費相對較長的時間。
生態待命 (Wi-Fi 關閉)	按下 (待命-開啟) 按鈕一次。電源 LED 指示燈開啟。	<ul style="list-style-type: none">Wi-Fi 關閉。產品進入低功耗模式。重新啟動系統將花費相對較長的時間。

② EQ (等化器)

選擇聲音模式。(電影/音樂/聲音/體育場)

③ ◀ 上一步 / ▶ 下一步

- 於 USB / 藍牙 / Google Home 應用程式 / AirPlay2 模式下跳至上一或下一曲目。
- 在功能表結構中向左/向右導覽。

④ ▶|| (播放/暫停)

- 於 USB / 藍牙 / Google Home 應用程式 / AirPlay2 模式下開始、暫停或恢復播放。
- 確認選擇。

⑤ ⚙ (功能表)

進入設定功能表。

⑥ ◀|+/- (杜比全景聲)

增大/減小頂置喇叭的增益。

⑦ (BASS) +/- (重低音喇叭的增益)

增大/減小重低音喇叭的增益。

⑧ (來源)

- 選擇聲霸的輸入來源。
- 按住該按鈕 3 秒啟動藍牙模式下的配對功能。按住該按鈕 8 秒斷開藍牙裝置。

⑨  (靜音)

靜音或恢復音量。

⑩ VOL +/- (主機和重低音喇叭的音量)

- 增大/減小主機和重低音喇叭的音量。
- 在功能表結構中向下/向上導覽。

⑪  (返回)

- 返回上一功能表。結束功能表。

準備遙控器

- 隨附的遙控器允許從遠處操作本機。
- 即使在 6 公尺的有效範圍內操作，若本機和遙控器之間有任何障礙物，亦可能無法操作遙控器。
- 若遙控器在其他產生紅外線的產品附近操作，或者其他使用紅外線的遙控裝置在本機附近使用，則可能無法正常操作。相反，其他產品可能無法正常操作。

更換遙控器電池

遙控器需要 AAA 電池。

- 1 請開啟遙控器背面的電池倉更換電池。
- 2 按如圖所示箭頭的方向滑動電池倉蓋。
- 3 取下蓋子中的舊電池，裝上新的 AAA 電池，並注意正確的極性 (+/-)。
- 4 蓋回電池倉蓋並將其向後滑動，直至其到位發出啞嗒聲。

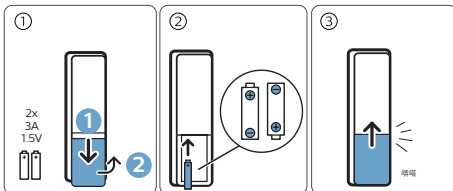

電池注意事項

- 若打算長時間（超過一個月）不使用遙控器，請從遙控器中取出電池以防止其發生洩漏。
- 若電池發生洩漏，請擦除電池倉內洩漏的物質並更換為新電池。
- 請勿使用任何非指定的電池。
- 請勿對電池加熱或拆卸電池。
- 切勿將電池扔進火中或水中。
- 請勿將電池與其他金屬物件在一起攜帶或存放。否則可能會導致電池短路，洩漏或爆炸。
- 除非確認電池為充電電池，否則切勿給電池充電。
- 將電池留在極高溫的環境中，可能導致爆炸或易燃液體或氣體洩漏。
- 電池承受極低的氣壓，可能導致爆炸或易燃液體或氣體洩漏。

 警告 - 爆炸危險

- 若電池更換不正確，則有火災或爆炸的危險。
- 使用消費型、不可充電的 AAA 碳鋅或鹼性電池。

放置

將重低音喇叭放置在距主機至少 1 公尺的位置，並且距牆壁至少 10 公分。

為了獲得最佳效果，請按如下所示放置重低音喇叭。

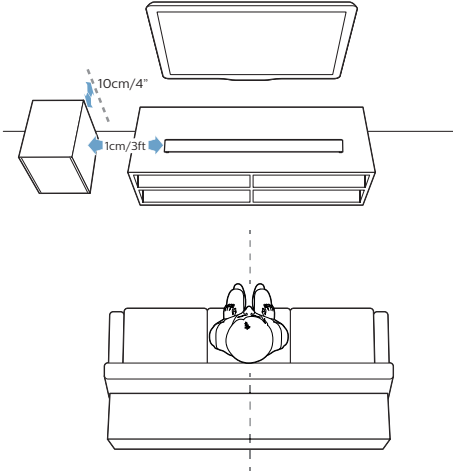

掛牆安裝

附註

- 掛牆安裝不當可能會導致事故，傷害或損壞。如有任何疑問，請聯絡您所在國家/地區的客戶關懷部門。
- 掛牆安裝之前，確保牆壁可以支撐起聲霸的重量。
- 掛牆安裝之前，無需取下聲霸底部的橡膠墊，否則無法將橡膠墊裝回。
- 根據安裝聲霸的牆壁類型，確保使用合適長度和直徑的螺釘。
- 請檢查聲霸背面的 USB 連接埠是否已連接到 USB 裝置。如果發現所連接的 USB 裝置會影響掛牆安裝，則需要使用其他大小合適的 USB 裝置。

螺釘長度/直徑（用於安裝聲霸）

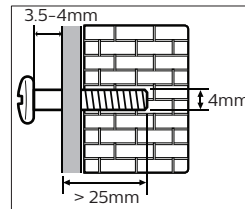

建議的聲霸掛牆安裝高度

建議您在掛牆安裝聲霸之前先安裝電視。
預先安裝電視後，將聲霸掛牆安裝在距電視底部 50mm 的位置。

- 1 在牆上鑽兩個平行的孔（根據牆壁類型，直徑各為 3-8mm）。
 - ↳ 孔之間的距離為：
 - 1076mm
 - ↳ 您可以使用隨附的掛牆模板協助在牆上定位鑽孔。
 - ↳ 將銷釘和螺釘固定在孔中。

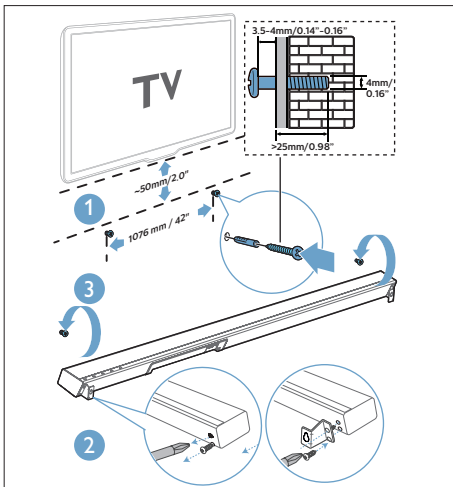

- 2 從主機上取下螺釘（4 顆）。
 - ↳ 使用從主機上取下的螺釘，將掛牆托架（2 個）安裝到主機上。
- 3 將主機懸掛在緊固螺釘上。

3 連接

本節協助您將聲霸連接至電視和其他裝置，然後進行設定。

欲知聲霸和配件基本連接的資訊，請參閱快速入門指南。

附註

- 有關標識和電源額定值，請參閱產品背面或底部的銘牌。
- 在進行或變更任何連接之前，請確保所有裝置都與電源插座斷開連接。

Dolby Atmos®

Dolby Atmos 透過在三維空間中傳遞聲音以及憑藉 Dolby 聲音的極致豐富度、清晰度和力量，為您提供沉浸式聆聽體驗。

如需更多資訊，請造訪
dolby.com/technologies/dolby-atmos

對於使用 Dolby Atmos®

Dolby Atmos® 僅在 HDMI ARC/eARC 模式下提供。如需連接的詳情，請參閱「HDMI 連接」。

- 1 如欲在 HDMI 1 / HDMI 2 / HDMI ARC 模式下使用 Dolby Atmos®，您的電視必須支援 Dolby Atmos®。
- 2 確保所連接的外部裝置（例如藍光 DVD 播放機、電視等）的數位音訊輸出中已為位元流選擇「無編碼」。
- 3 在輸入 Dolby Atmos / Dolby Digital / PCM 格式時，聲霸將顯示 DOLBY ATMOS / DOLBY AUDIO / PCM AUDIO / DOLBY SURROUND。

附註

- 只有在聲霸透過 HDMI 2.0 纜線連接到來源時，才能獲得完整的 Dolby Atmos 體驗。
- 透過其他方法（例如數位光纜纜線）連接後，聲霸仍可工作，但這些方法無法支援所有 Dolby 功能。鑑於此，我們建議透過 HDMI 連接，確保實現完整的 Dolby 支援。

連接至 HDMI 插口

某些 4K HDR 電視需要為 HDR 內容接收完成 HDMI 輸入或圖片設定。如需 HDR 顯示的更多設定詳情，請參閱電視的使用者手冊。

選項1：eARC/ARC（音訊回傳通道）

您的聲霸支援帶音訊回傳通道（eARC/ARC）的 HDMI。如果您的電視符合 HDMI ARC，可使用單條 HDMI 纜線透過聲霸收聽到電視音訊。

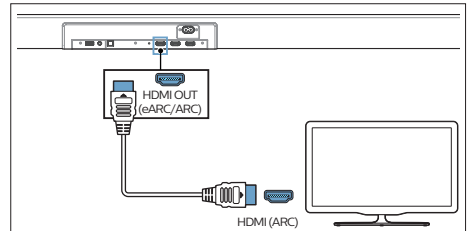

- 1 在電視上，開啟 HDMI-CEC 操作。欲知詳情，請參閱電視使用者手冊。
 - 電視上的 HDMI ARC 接口可能標得有所不同。欲知詳情，請參閱電視使用者手冊。
- 2 使用高速 HDMI 纜線，將聲霸上的 HDMI 輸出（eARC/ARC）至電視的接口連接至電視上的 HDMI ARC 接口。

附註

- 您的電視必須支援 HDMI-CEC 和 ARC 功能。HDMI-CEC 和 ARC 必須設定為開啟。
- HDMI-CEC 和 ARC 的設定方法視乎電視而不同。欲知 ARC 功能的詳情，請參閱電視使用者手冊。
- 確保使用可支援 ARC 功能的 HDMI 纜線。

選項2：標準 HDMI

如果您的電視不支援 HDMI ARC，請透過標準 HDMI 連接將聲霸連接至電視。

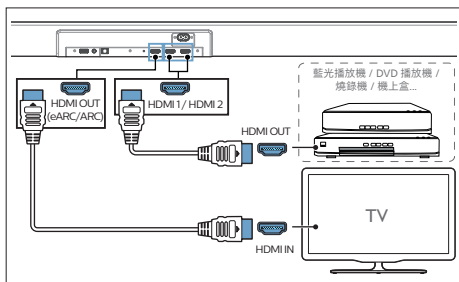

- 1 使用 HDMI 纜線將聲霸的 HDMI 輸入 (1 或 2) 插口連接至外部裝置 (例如遊戲機、DVD 播放機和藍光播放機)。
- 2 使用 HDMI 纜線，將聲霸的 HDMI 輸出 (eARC/ARC) 插口連接至電視的 HDMI 輸入插口。

連接至光纖插口

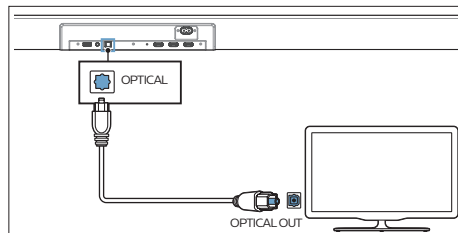

- 1 使用光纖纜線，將聲霸上的 OPTICAL 接口連接至電視或其他裝置上的 OPTICAL 輸出接口。
 - 數位光纖接口可能標有 SPDIF 或 SPDIF 輸出。

連接至 AUX 插口

- a. 使用 3.5mm 轉 3.5mm 音訊纜線
- 使用 3.5mm 轉 3.5mm 音訊纜線 (未隨附)，將電視的耳機插口連接至本機的 AUX 插口。

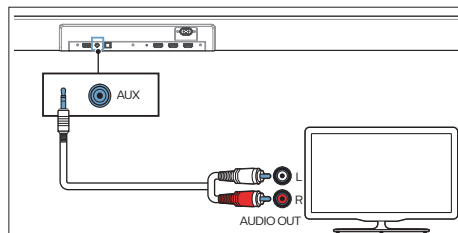
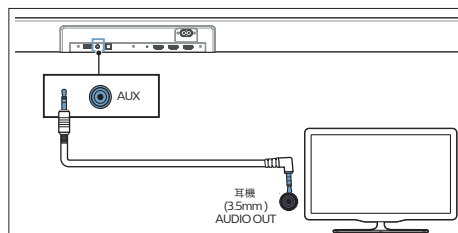

- b. 使用 RCA 轉 3.5mm 音訊纜線
- 使用 RCA 轉 3.5mm 的音訊纜線（未隨附），將電視的音訊輸出插口連接至本機的 AUX 插口。

連接電源

- 連接交流電源線之前，請確保已完成所有其他連接。
 - 存在產品損壞的風險！確保電源電壓與本機背面或底部印製的電壓相符。
- 1 將電源線連接至本機的交流電源插口，然後插入電源插座。
 - 2 將電源線連接至重低音喇叭的交流電源插口，然後插入電源插座。

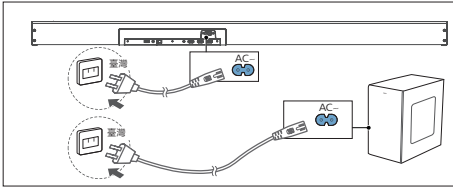

* 電源線的數量和插頭類型因地區而異。

與重低音喇叭配對

自動配對

將聲霸和重低音喇叭插入電源插座，然後按下本機或遙控器上的電源按鈕將本機切換到開啟模式。重低音喇叭和聲霸將自動配對。

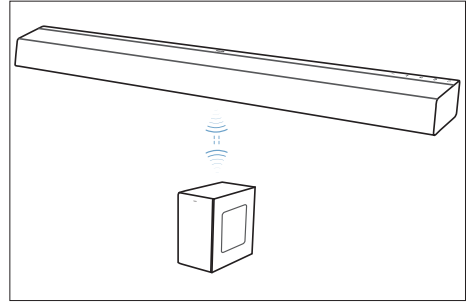

↳ 根據無線重低音喇叭指示燈確定狀態。

LED 狀態	狀態
快速閃爍	重低音喇叭處於配對模式
緩慢閃爍	配對失敗
常亮	連接成功/配對成功

提示

- 除手動配對外，請勿按重低音喇叭背面的配對按鈕。

手動配對

如果無法聽到無線重低音喇叭的音訊，請手動配對重低音喇叭。

- 1 同時開啟聲霸和重低音喇叭。
- 2 按住重低音喇叭上的配對按鈕（5秒），直到重低音喇叭上的 LED 指示燈閃爍紅色。
- 3 按住聲霸上的播放/暫停按鈕和音量 + 按鈕 3 秒。

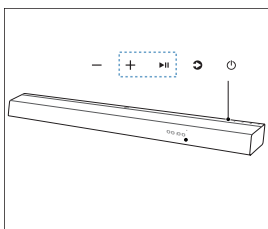

- 4 聲霸將發現並與處於配對模式下的重低音喇叭配對。
 - ↳ 主機和重低音喇叭互相發現並配對，主機顯示「PAIRING」。
 - ↳ 若配對成功，主機顯示螢幕上將顯示「SUBWOOFER PAIRED」3 秒。
 - ↳ 若配對失敗，主機顯示螢幕上將顯示「CHECK SUBWOOFER」3 秒。若聲霸無法知道配對失敗的裝置類型，主機將顯示「CHECK DEVICE」3 秒。

手動配對時，聲霸必須保持開啟。每次只能配對一台裝置。欲知詳情，請參閱無線重低音喇叭一節。

提示

- 重低音喇叭應位於開放區域，且距聲霸 6 公尺的範圍內（越接近越好）。
- 移除重低音喇叭和聲霸之間的任何物件。
- 若無線連接再次失敗，請檢查該位置週圍是否存在衝突或強干擾（例如，來自電子裝置的干擾）。移除這些衝突或強干擾並重複以上程序。

連接至 Wi-Fi（無線操作）

（適用於 iOS 和 Android 版本）

透過將本機和手機、平板電腦（如 iPad、iPhone、iPod touch、Android 手機等）連接到同一個 Wi-Fi 網路，便可使用 Google Home 應用程式來控制聲霸。

- 1 將手機或平板電腦連接到想要連接聲霸的同一個 Wi-Fi 網路。
- 2 在手機或平板電腦上下載並安裝最新版本 of Google Home 應用程式。



- 確保您的路由器開啟並正常工作。
- 3 按照 Google Home 應用程式中的說明將本產品連接至您的 Wi-Fi 網路 (Philips TAB8947SB-xxxx)。若連接成功，喇叭將發出提示音。
 - 4 成功建立 Wi-Fi 連線後，前箱體上的 Wi-Fi 指示燈將停止跳動並變為常亮。在 Wi-Fi 網路上設定本產品後，您可以從同一網路上的任何智慧型手機或平板電腦進行控制。
 - 5 連線後，您可透過 Google Home 應用程式變更裝置名稱。否則，將採用預設名稱。
 - 6 若使用者接受 ToU（使用條款），連線後，本產品可能執行軟體更新。首次設定時，請升級到最新軟體。軟體升級可能需要幾分鐘。更新過程中，請勿拔下喇叭插頭、關閉裝置或離開網路。

AirPlay2 設定

如欲使用 AirPlay2 串流，請將聲霸與 Apple 裝置連接到同一個 Wi-Fi 網路。

- 1 iOS 裝置：設定 > Wi-Fi > 設定新的 AIRPLAY 喇叭 [Philips TAB8947SB-xxxx]。
- 2 選擇喇叭，將其添加到 wifi，然後按照提示進行下一步。
 - ↳ 保持 wifi AP（如 dlink655）與 iOS 裝置的相同。
 - ↳ 成功建立 Wi-Fi 連線後，前箱體上的 Wi-Fi 指示燈將停止跳動並變為常亮。在 Wi-Fi 網路上設定本產品後，您可以從同一網路上的任何受支援的裝置上進行控制。
- 3 在 Apple 裝置上啟動音樂應用程式，然後播放音樂。
- 4 點選 AirPlay 圖示 。
- 5 在彈出的清單中，選擇 Philips TAB8947SB-xxxx 喇叭。稍等片刻，音樂將被投放到喇叭。

附註

- 若使用者接受 ToU（使用條款），連線後，本產品可能執行軟體更新。初始設定後需要升級。如不升級，則部分產品功能不可用。
- 如果首次設定不成功，請按住聲霸上的 Wi-Fi 按鈕 8 秒，直到 Wi-Fi 指示燈變為緩慢跳動。重設 Wi-Fi 連線，重新啟動應用程式，然後再次開始設定。
- 如果要從一個網路變更為另一個網路，則需要再次設定連線。按住聲霸上的  (Wi-Fi) 按鈕 8 秒以重設 Wi-Fi 連線。

WPS 模式

如果您的路由器具有 Wi-Fi 安全防護設定 (WPS)，則無需輸入密碼即可設定連線。

- 1 按住 Wi-Fi 按鈕 5 秒。Wi-Fi 指示燈將開始閃爍兩次。
- 2 按路由器上的 WPS 按鈕。該按鈕通常標有此 WPS 標誌。
- 3 待 Wi-Fi LED 指示燈變為常亮。

附註

- WPS 並非所有路由器的標準功能。如果您的路由器沒有 WPS，請使用標準 Wi-Fi 設定。
- 如果要退出 WPS 模式，請按一次  (Wi-Fi) 按鈕，否則將在 2 分鐘後自動結束。

4 使用聲霸



本節協助您使用聲霸播放來自所連裝置的音訊。

在開始之前

- 請進行快速入門指南和使用者手冊中所述的必要連接。
- 將聲霸切換到其他裝置的正確來源。

開啟和關閉

- 首次將本機連接至電源插座時，本機將處於待命模式。待命指示燈將點亮白色。

電源狀態	動作	功能
開啟		<ul style="list-style-type: none">追蹤源狀態
半待命	按下  按鈕一次。	<ul style="list-style-type: none">Wi-Fi 仍處於開啟狀態。仍然支援 Airplay2 和 Chromecast for Audio。
生態待命 (Wi-Fi 開啟)	按下  按鈕一次。電源 LED 指示燈開啟。	<ul style="list-style-type: none">Wi-Fi 開啟。產品進入低功耗模式。重新啟動系統將花費相對較長的時間。
生態待命 (Wi-Fi 關閉)	按住  按鈕 2 秒。電源 LED 指示燈開啟。	<ul style="list-style-type: none">Wi-Fi 關閉。產品進入低功耗模式。重新啟動系統將花費相對較長的時間。

自動待命

如果電視或外部裝置斷開連接（或 USB、藍牙、Airplay 2、Chromecast for Audio 功能位元播放暫停）並關閉，則本機將在大約 15 分鐘後自動進入待命模式。

- 如欲完全關閉本機，請從電源插座上拔下電源插頭。
- 不使用時，請完全關閉本機以節省能源。

選擇模式

- 反復按本機或遙控器上的  按鈕選擇 eARC/ARC、OPT、AUX、USB、藍牙、HDMI 1、HDMI 2 模式。
 - 所選模式將顯示在顯示螢幕上。
 - Airplay2 和 Chromecast for Audio 不是可選來源。需要直接由應用程式控制。

調節音量

調節聲霸和重低音喇叭的音量。

- 按 Vol+/Vol- (音量) 按鈕增大或減小音量。
 - 欲使聲音靜音，請按靜音按鈕。
 - 欲恢復聲音，請再次按靜音按鈕或按 Vol+/Vol- (音量) 按鈕。

調節聲霸的音量時，重低音喇叭的音量同時被調節。

Dolby 聲音模式

使用 Dolby 聲音模式體驗沉浸式音訊體驗。

- 按遙控器上的  (MENU) 按鈕選擇 UPMIX 或標準模式。
 - UPMIX 模式：建立 Dolby 聆聽體驗。
 - 標準模式：雙聲道立體聲。最適合聆聽音樂。

出廠重設

將裝置重設為預設設定

設定為「開啟」，按住聲霸上的 Vol+ 和 Vol- 按鈕 8 秒鐘，直到聲霸顯示面板上顯示「RESET」。系統重啟時，聲霸顯示面板顯示「REBOOT」。

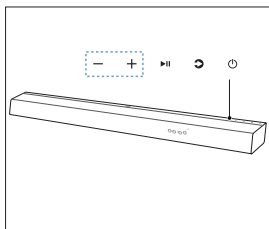

設定功能表

透過本機可以配置進階設定，向您提供更好的體驗。

- 1 按遙控器上的 ⚙️ (MENU) 按鈕以開啟功能表。
- 2 使用遙控器上的 VOL+/VOL- (向下/向上) 按鈕選擇內容。

顯示 ⚙️	描述
UPMIX/STANDARD	選擇環繞聲音效
BXX	調節低音電平
TXX	調節高音電平
SYNC XX	設定音訊延遲
CTXX	調節中央聲道增益
DIM	設定顯示亮度
DISP XXX	自動關閉顯示
BT PAIR	在藍牙模式下啟動配對功能 此項僅在藍牙模式下顯示
MANUAL UPGRADE	啟動韌體升級
AUTO UPGRADE	顯示「ACCEPT TERMS OF USE IN MANUAL - PRESS PLAY」(若是首次從關閉切換到開啟)

- 3 使用游標 ◀️ / ▶️ (向左/向右) 變更每個設定的初始值。
- 4 如欲返回至上一螢幕/結束設定，請按 ⏪ (返回) 按鈕。如果在 10 秒鐘內未按任何按鈕，系統將自動結束功能表。

環繞聲

- 向上混合：Dolby 向上混合技術適用於低於 5.1.2 或 7.1.2 喇叭設定的音訊通道。
- 標準：喇叭輸出遵循內容的本地聲道設定。

BASS (低音)

調節低音電平。

- ↳ BAS -5 ~ BAS +5
- ↳ 依預設，低音設定為 0。

TREBLE (高音)

調節高音電平。

- ↳ TRB -5 ~ TRB +5
- ↳ 依預設，高音設定為 0。

SYNC (影音同步)

此功能僅適用於以下來源：

HDMI 1/HDMI 2/ARC/Optical

設定音訊延遲。

- 視訊圖像處理有時比音訊訊號處理所需的時間更長。這被稱為「延遲」。音訊延遲功能旨在糾正此延遲。
- 設定僅為目前播放模式而提供的音訊延遲。(如 HDMI ARC 音訊延遲模式中提供的，延遲模式僅對 HDMI ARC 有效)。
 - ↳ AV00 ~ AV200
 - ↳ 依預設，音訊延遲設定為 00。

CHVOL(C)->

調節中央聲道增益。

- ↳ CT -5 ~ CT +5
- ↳ 依預設，中央聲道增益設定為 0。

DIM (顯示亮度)

設定顯示亮度。

- ↳ HIGH / MID / LOW (高 / 中 / 低)。
- ↳ 依預設，顯示設定為 MID。

DISP XXX

設定為在無使用者操作時 3 秒鐘間置後自動關閉顯示螢幕 (Wi-Fi LED 指示燈除外)。

- ↳ 開啟：設定為顯示開啟。
- ↳ 關閉：設定為顯示關閉。
- ↳ 依預設，顯示螢幕設定為「開啟」。

BT PAIR (NOTE 1)

藍牙來源：

- ↳ 按住 SOURCE 按鈕 3 秒然後鬆開以觸發藍牙配對。
- ↳ 按住 8 秒將清除配對資訊。

MANUAL UPGRADE

- ↳ a. 從 P4C 網站下載 TAB8947 韌體。
- b. 從伺服器下載 TAB8947 韌體。
透過設定功能表觸發手動升級後，聲霸將檢查 USB 快閃記憶體中是否有新韌體可用。一旦檢測到新韌體，聲霸將顯示「UPDATE FROM USB」並開始升級韌體。

若 USB 快閃記憶體中沒有搜尋到新韌體，當使用者未接受 ToU 時，聲霸將透過顯示螢幕顯示「ACCEPT TERMS OF USE IN USER MANUAL - PRESS PLAY」提示最終使用者接受 ToU (使用條款)。若使用者不接受 ToU，將不會透過網路進行軟體升級。

若使用者接受 ToU，當從伺服器中檢測到新韌體，聲霸將執行韌體升級。

若沒有搜尋到新韌體，聲霸將繼續使用當前韌體版本並恢復正常操作。

韌體手動升級過程包含下載和刷機。

下載：

- TAB8947 可正常運行。
- 按電源按鈕進入半待命，下載將繼續。顯示螢幕持續顯示「UPDATING-KEEP POWER ON」。在此階段，聲霸和遙控器上的所有按鈕都將失效，直到韌體升級成功。
 - 在半待命階段，若由於伺服器或網路問題導致下載失敗，TAB8947 將結束下載並保持待命。
- 按電源按鈕進入生態待命會中斷下載進程，使用者需要再次手動觸發韌體升級。

韌體刷機：

- 聲霸和遙控器上的所有按鈕都將失效。
- 所有來源，如 C4A/Aiplay 串流、藍牙串流、HDMI 輸入、光纖等都將結束操作。這是為了確保升級過程不會中斷。
- 持續顯示「UPDATING-KEEP POWER ON」。





- ↳ 將檔案保存到 USB 快閃記憶體的「/update/data/」資料夾中。韌體檔案名為「update_TAB8947_Vxxxxx.zip」。<xxxxx> 是所下載的韌體版本。
- ↳ TAB8947 已開啟。
- ↳ 使用所下載的韌體插入 USB 記憶體。
- ↳ 按遙控器上的設定按鈕，然後透過向上/向下按鈕導覽到「MANUAL UPGRADE」選項。
- ↳ 按向右按鈕將觸發升級。顯示螢幕將顯示「UPDATING – KEEP POWER ON」直到升級完成。

AUTO UPGRADE

- ↳ 啟用自動升級之前，最終使用者需要閱讀並接受手冊中的使用條款。
- ↳ 欲開啟自動升級功能，按遙控器上的設定按鈕，然後透過向上/向下按鈕導覽到「AUTO UPGRADE」選項。
- ↳ 按遙控器上的向右按鈕，顯示螢幕將顯示「ACCEPT TERMS OF USE IN MANUAL – PRESS PLAY」。
- ↳ 若最終使用者同意，按播放按鈕可啟用自動升級功能。
- ↳ 啟用後，TAB8947 每天將以一定的時間間隔檢查伺服器中是否有可用的新韌體。
- ↳ 如果搜尋到新韌體，TAB8947 將在進入待命狀態時下載並升級韌體。
- ↳ TAB8947 進入待命狀態後，升級過程將開始。顯示螢幕將顯示「UPDATING – KEEP POWER ON」直到升級完成。

藍牙操作

透過藍牙，將聲霸與藍牙裝置（如 iPad、iPhone、iPod touch、Android 手機或筆記型電腦）連接，然後可透過聲霸喇叭聆聽儲存在裝置上的音訊檔案。

- 1 反復按本機或遙控器上的  按鈕 3 秒，將聲霸切換到藍牙模式。
- 2 在藍牙裝置上，打開藍牙，搜尋並選擇 **Philips TAB8947-xxxx** 以開始連接（如需了解藍牙啟用方法，請參閱藍牙裝置的使用者手冊）。
- 3 請稍後，直到聽到聲霸的語音提示。
↳ 如果連線成功，BT（藍牙）將於顯示面板上顯示。
- 4 選擇並播放藍牙裝置上的音訊檔案或音樂。
 - 在播放期間，如果有來電，音樂播放將暫停。通話結束後繼續播放。
 - 如果藍牙裝置支援 AVRCP 設定檔，可以在遙控器上按  /  按鈕跳到某個曲目，或按  按鈕暫停/恢復播放。
- 5 若要結束藍牙，請選擇其他來源。
 - 當切換回到藍牙模式時，藍牙連接保持使用中狀態。
 - 如果要將聲霸與其他藍牙裝置連接，請按住遙控器上的  按鈕 8 秒斷開目前連接的藍牙裝置。

附註

- 一個藍牙裝置，其支援藍牙設定檔 A2DP、AVRCP，藍牙版本為 4.2 + EDR。
- 聲霸和藍牙裝置之間的最大操作範圍約為 10 公尺。
- 不能保證與所有藍牙裝置相容。
- 音樂串流可能被裝置和聲霸之間的障礙物中斷，例如牆壁、覆蓋裝置的金屬外殼，或者附近以相同頻率操作的其他裝置。

AUX / OPTICAL / HDMI ARC 操作

確保本機已連接到電視或音訊裝置。

- 1 反復按本機或遙控器上的  按鈕，以選擇 AUX、OPTICAL、HDMI eARC/ARC、HDMI 1、HDMI 2 模式。
- 2 直接使用音訊裝置的播放功能。
- 3 按 VOL +/- 按鈕將音量調節到所需的水平。

提示

- 在 OPTICAL/HDMI ARC 模式下，若本機沒有發出聲音且狀態指示燈在閃爍，則可能需要在電視、DVD 或藍光播放機等來源裝置上啟用 **PCM** 或 **Dolby** 數位訊號輸出。
- 本機可能無法解碼來自輸入來源的所有數位音訊格式。在此情況下，本機將靜音。這並不是缺陷。確保將輸入來源（如電視、遊戲機、DVD 播放機等）的音訊設定設為帶 HDMI 1 / HDMI 2 / HDMI ARC / Optical 輸入的 PCM 或 Dolby Digital（請參閱輸入來源裝置的使用者手冊，了解其音訊設定詳情）。
- 在 HDMI 模式下，當輸入 DOLBY ATMOS 音訊格式時，聲霸顯示螢幕上將顯示 DOLBY ATMOS。
- 當輸入 DOLBY DIGITAL 音訊格式時，如果開啟環繞聲，則回音壁顯示螢幕將顯示 DOLBY SURROUND，如果關閉環繞聲，則顯示 DOLBY AUDIO。
- 當輸入 PCM 音訊格式時，聲霸顯示螢幕將顯示 PCM AUDIO。
- 當輸入非 PCM 或 DOLBY DIGITAL 音訊格式時，如果本機沒有聲音輸出，顯示螢幕顯示 ERROR。

USB 操作

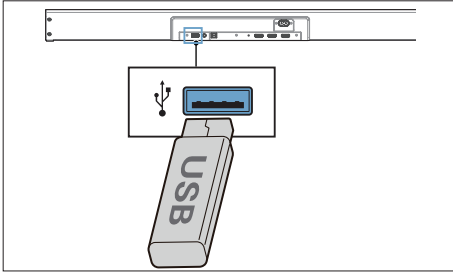

在 USB 儲存裝置（如 MP3 播放機和 USB 快閃記憶體等）上欣賞音訊。

1 插入 USB 裝置。



2 反復按本機或遙控器上的 按鈕，以選擇 USB 模式。

3 播放期間：

按鈕	動作
	開始，暫停或恢復播放。
	跳到上一或下一曲目。

提示

- 本產品可能與某些類型的 USB 儲存裝置不相容。
- 如果使用 USB 延長纜線、USB 集線器或 USB 多功能讀卡器，則可能無法識別 USB 儲存裝置。
- 讀取檔案期間請勿取下 USB 儲存裝置。
- 本機可支援最大 32 GB 記憶體的 USB 裝置。
- 本機可播放 MP3 / WAV / FLAC。
- 支援 USB 連接埠：5V --- 500mA。
- 僅支援 FAT 檔案系統。

升級韌體

若要獲得最佳功能和支援，請使用最新的韌體版本更新您的產品。

透過 USB 更新韌體

- 1 確認www.philips.com/support上是否有最新的韌體版本。搜尋您的型號，然後按一下「軟體和驅動程式」。
- 2 將韌體下載到 USB 快閃記憶體中。
- 3 遵循說明進行韌體升級。

5 產品規格



附註

- 規格和設計如有變更，恕不另行通知。

藍牙/無線

- 藍牙設定檔：A2DP、AVRCP
- 藍牙版本：5.0
- 頻帶/輸出功率：
2400 MHz ~ 2483.5 MHz / $\leq 5\text{dBm}$
- 2.4G 無線頻率範圍/輸出功率：
2400 MHz~2483 MHz/ $\leq 6\text{dBm}$

受支援的網路

- WiFi IEEE 802.11a/b/g/n/ac 無線頻帶 (Wi-Fi) / 無線電頻率功率發射
2.4G Wi-Fi: 2400 MHz~2483.5 MHz / $\leq 20\text{dBm}$
5.1G Wi-Fi: 5150 MHz~5350 MHz / $\leq 20\text{dBm}$
5.8G Wi-Fi: 5725 MHz~5850 MHz / $\leq 14\text{dBm}$

主機

- 電源：100-240V~ 50/60Hz
- 喇叭最大輸出功率：150 W
- 功耗：15 W
- 待命功耗： $< 0.5\text{ W}$
- USB: 5V == 500mA
- 頻率響應：150Hz – 20KHz
- 音訊輸入靈敏度：2V
- 喇叭阻抗：8 Ω x 8
- 尺寸（寬x高x深）：1120 x 64 x 113mm
- 重量：3.94 kg
- 工作溫度：0°C – 45°C

重低音喇叭

- 電源：100-240 V~, 50-60 Hz
- 輸出功率：180 W
- 功耗：12 W
- 待命功耗： $< 0.5\text{ W}$
- 頻率響應：35Hz – 150Hz
- 阻抗：3 Ω
- 尺寸（寬x高x深）：230x407x400mm
- 重量：8.32 kg
- 工作溫度：0°C – 45°C

遙控器

- 距離/角度：6 公尺 / 15°
- 電池類型：AAA

受支援的音訊格式

- HDMI eARC/ARC
Dolby Digital、Dolby Digital plus、Dolby True HD、Dolby Atmos[®]、LPCM 2ch/Mch、Dolby MAT。
- HDMI IN1/ HDMI IN2
Dolby Digital、Dolby Digital plus、Dolby True HD、Dolby Atmos[®]、LPCM 2ch/Mch、Dolby MAT。
- OPTICAL
Dolby Digital、LPCM 2ch
- 藍牙
SBC
- USB
MP3 / WAV / FLAC
- 視訊
視訊增強：4K Video Pass-through、Dolby Vision、HDR10、HDR10+、HLG

ROHS

設備名稱：家庭影院聲霸						
型號(型式)：TAB8947/96, TAB8947VD/96, TAB8947VD						
單元	限用物質及其化學符號					
	鉛 (Pb)	汞 (Hg)	鎘 (Cd)	六價鉻 (Cr ⁺⁶)	多溴聯苯 (PBB)	多溴二苯醚 (PBDE)
塑料機構件	○	○	○	○	○	○
金屬機構件	○	○	○	○	○	○
電路板組件	-	○	○	○	○	○
顯示屏	-	○	○	○	○	○
電源線	-	○	○	○	○	○
其他線材	-	○	○	○	○	○
喇叭組件	-	○	○	○	○	○
遙控器	-	○	○	○	○	○
備考1: "○" 係指該項限用物質之百分比含量未超出百分比含量基準值。 備考2: "-" 係指該項限用物質為排除項目。						

低功率無線電頻率設備技術規範

非經核准，公司、商號或使用者不得擅自變更經檢驗認證的低功率無線電頻率裝置的頻率、增大功率或改變其原設計之特性和功能。低功率無線電頻率設備之使用不得影響飛航安全或干擾合法通信。經發現有干擾現象時，應立即停用，並改善至無干擾時方得繼續使用。前述合法通信，指依電信管理法規定作業之無線電通信。低功率無線電頻率設備須忍受合法通信或工業、科學及醫療用電波輻射性電機設備之干擾。

在 5.25-5.35 GHz 頻帶運行的無線資訊傳輸設備僅限於室內使用。

使用此產品時應避免影響附近雷達系統之運行。

高增益定向天線只能用於固定的點對點系統。

6 使用條款和隱私權聲明

閱讀以下網站上的使用條款和隱私權聲明。

隱私權聲明：

<https://cloud.tpvava.com/docs/tab8947/ps-en.pdf>

使用條款：

<https://cloud.tpvava.com/docs/tab8947/tou-en.pdf>

7 疑難排解



警示

- 觸電危險！切勿拆下產品外殼。

為保持保固有效，切勿嘗試自行維修產品。

如果您在使用本產品時遇到問題，請在請求服務前檢查以下幾點。如果仍有問題，請造訪 www.philips.com/support 獲取支援。

主機

主機上的按鈕不起作用。

- 斷開電源幾分鐘，然後再次連接。

無電源供應

- 確保交流電源線已正確連接。
- 確保交流電源插座有電源供應。
- 按遙控器或聲霸上的待命按鈕，以開啟聲霸。

聲音

聲霸沒有發出聲音。

- 將音訊纜線從聲霸連接至電視或其他裝置。但是，以下情況下，您不需要單獨的音訊連接：
 - 聲霸和電視透過 HDMI ARC 連接進行連接，或
 - 裝置已連接至聲霸上的 HDMI 輸入接口。
- 在遙控器上，選擇正確的音訊輸入。
- 確保聲霸沒有靜音。
- 將本產品重設為其出廠設定（請參閱「套用出廠設定」）。

無線重低音喇叭沒有聲音。

- 手動將重低音喇叭連接至主機。
- 增大音量。按遙控器或聲霸上的增大音量按鈕。
- 使用任何數位輸入時，如果沒有音訊：
 - 嘗試將電視輸出設定為 PCM，或
 - 直接連接至您的藍光 / 其他來源，某些電視未通過數位音訊。

- 您的電視可能已設定為可變音訊輸出。確認音訊輸出設定為「固定 (FIXED)」或「標準 (STANDARD)」，而不是「可變 (VARIABLE)」。有關更多詳細資訊，請查閱電視的使用者手冊。
- 如果使用藍牙，請確保您的來源裝置上的音量已調高並且裝置未靜音。
- 當播放停止並且在 Wi-Fi 模式下沒有聲音時，請檢查您的家用網路是否正常。

聲音失真或迴聲。

- 若您透過本產品從電視播放音訊，請確保電視已靜音。

音訊和視訊未同步。

- 按同步按鈕以將音訊與視訊同步。

藍牙

裝置無法與聲霸連接。

- 裝置不支援聲霸所需的相容設定檔。
- 您尚未啟用裝置的藍牙功能。如需瞭解啟用該功能的方式，請參閱裝置的使用者手冊。
- 裝置未正確連接。請正確連接裝置。
- 聲霸已與另一個藍牙裝置連接。斷開所連裝置，然後重試。

來自所連藍牙裝置的音訊播放品質差。

- 藍牙接收效果不佳。將裝置移動到更靠近聲霸的位置，或者移除裝置和聲霸之間的任何障礙物。

我在藍牙裝置上找不到本機的藍牙名稱

- 確保已在您的藍牙裝置上啟用了藍牙功能。
- 將本機與您的藍牙裝置重新配對。

Wi-Fi

無法建立 Wi-Fi 連線。

- 檢查路由器上 WLAN 網路的可用性。
- 將 Wi-Fi 路由器靠近本機放置。
- 確保密碼正確無誤。
- 檢查 WLAN 功能或重新啟動數據機和 Wi-Fi 路由器。

Dolby Atmos

無法實現出色的 Dolby Atmos 效果。

- 對於非 HDMI 連接（如使用 USB、藍牙、OPTICAL 或音訊輸入），會產生有限的高度環繞聲效果。有關如何實現最佳 Dolby Atmos 效果的資訊，請參閱「Dolby Atmos」一節。

遙控器不起作用

- 按下任何播放控制按鈕之前，請先選擇正確的來源。
- 減少遙控器和本機之間的距離。
- 根據指示，使極性 (+/-) 對齊以插入電池。
- 更換電池。
- 將遙控器直接對準主機正面的傳感器。

這是一項 15 分鐘後關機功能，即 ERPII 標準的省電要求之一

- 如果本機的外部輸入訊號電平太低，本機將在 15 分鐘後自動關閉。請增加外部裝置的音量。

重低音喇叭閒置或重低音喇叭的指示燈未點亮

- 請從電源插座上拔下電源線，並在 3 分鐘後再次插入插頭以重設重低音喇叭。

8 商標



Wi-Fi CERTIFIED® 標誌為 Wi-Fi Alliance® 的註冊商標。



Google、Google Play 和 Chromecast built-in 是 Google LLC 的商標。Google Assistant 不適用於某些語言和國家/地區。



要控制已啟用 AirPlay 2 的喇叭，必須使用 iOS 11.4 或以上版本。「適用於 Apple」徽章之使用表示配件經設計專門用於徽章中標示的技術產品，且已取得 Apple Inc. 在美國和其他國家/地區註冊之商標的認證。

Apple® 和 AirPlay® 是 Apple Inc. 在美國和其他國家/地區的註冊商標。



術語 HDMI、HDMI High-Definition Multimedia Interface 和 HDMI 標誌是 HDMI Licensing Administrator, Inc. 的商標或註冊商標。



Dolby、Dolby Atmos 和雙 D 符號是 Dolby Laboratories Licensing Corporation 的註冊商標。

根據 Dolby Laboratories 的授權而製造。保密的未發佈作品。著作權所有 © 2012–2021 Dolby Laboratories。保留所有權利。



Bluetooth® 文字標記和標誌是 Bluetooth SIG, Inc. 的註冊商標。MMD Hong Kong Holding Limited 使用這些標記須遵循授權。其他商標和商品名稱歸其各自擁有者所有。



規格如有變更，恕不另行通知。

請造訪 <http://www.philips.com/support> 取得最新的更新和檔案。

Philips 和 Philips 盾狀徽章是 Koninklijke Philips N.V. 的註冊商標，根據授權使用。本產品係由 MMD Hong Kong Holding Limited 或其關係企業之一製造並負責銷售。MMD Hong Kong Holding Limited 是本產品相關的保證人。

型號：TAB8947/96、TAB8947VD/96、TAB8947VD

