

SAMSUNG

使用手冊

SM-R900
SM-R905F
SM-R910
SM-R915F
SM-R920
SM-R925F

功能表

開始使用

5 關於 Galaxy Watch5 Pro / Galaxy Watch5

6 裝置部位圖和功能

- 6 Watch
- 11 無線充電器

12 給電池充電

- 12 無線閃充
- 13 使用無線電力共享為電池充電
- 14 電池充電技巧與使用須知

16 配戴 Watch

- 16 連接錶帶
- 17 戴上 Watch
- 20 錶帶使用技巧與注意事項
- 21 如何配戴 Watch 以進行精確測量

23 開啟和關閉 Watch

24 將 Watch 連接到智慧型手機

- 24 安裝 Galaxy Wearable 應用程式
- 24 透過藍牙將 Watch 連接到智慧型手機
- 26 遠端連線

26 控制螢幕

- 26 錶圈
- 27 觸控螢幕
- 28 螢幕編排
- 29 開啟和關閉螢幕
- 29 切換螢幕
- 30 鎖定螢幕

31 Watch

- 31 Watch 螢幕
- 31 變換錶面
- 32 啟用「Always On Display」功能
- 32 啟用限用手錶模式

33 通知

- 33 通知面板
- 33 檢視收到的通知
- 34 選擇欲接收通知的應用程式

34 快速面板

37 輸入文字

- 37 鍵盤版面

應用程式與功能

39 安裝與管理應用程式

- 39 Play 商店
- 39 管理應用程式

40 訊息

42 電話

- 42 簡介
- 42 撥打電話
- 44 通話期間的選項
- 44 接聽電話

45 聯絡人

46 Samsung Pay

47 Samsung Health

- 47 簡介
- 47 每日活動
- 48 步數
- 50 運動
- 58 食物
- 59 睡眠
- 61 身體組成
- 64 女性健康
- 66 心跳率
- 68 壓力
- 69 血氧
- 71 水
- 72 Together
- 72 設定

73 Samsung Health Monitor

- 73 簡介
- 73 測量血壓及心電圖的預防性措施
- 76 開始測量血壓
- 78 開始測量心電圖

81 GPS

81 音樂

82 媒體控制器

- 82 簡介
- 82 操控音樂播放器
- 82 操控影片播放器

83 提醒

84 日曆

84 Bixby

85 天氣

86 鬧鐘

86 世界時鐘

87 計時器

87 碼錶

88 媒體瀏覽器

- 88 匯入與匯出影像
- 88 檢視影像
- 89 刪除影像

89 尋找我的手機

90 尋找我的手錶

91 正在傳送 SOS

- 91 簡介
- 91 註冊緊急連絡人
- 91 正在請求 SOS
- 92 因跌倒而受傷時請求 SOS
- 93 停用 SOS 訊息

93 語音錄製

94 計算機

94 指南針

95 Buds 控制器

95 相機控制器

95 Samsung Global Goals

96 Google 應用程式

96 設定

- 96 簡介
- 96 三星帳號
- 96 連線
- 100 通知
- 100 聲音與震動
- 101 顯示器
- 101 Samsung Health
- 102 進階功能
- 102 電池
- 103 應用程式
- 103 一般
- 104 協助工具
- 104 安全性
- 104 隱私設定
- 105 定位
- 105 安全與緊急狀況
- 105 帳號與備份
- 106 Google
- 106 軟體更新
- 106 提示與教學
- 106 關於手錶

Galaxy Wearable 應用程式

- 107 簡介
- 108 錶面
- 109 應用程式螢幕
- 110 資訊方塊
- 110 快速面板
- 111 手錶設定
 - 111 簡介
 - 111 三星帳號
 - 111 通知

- 111 聲音與震動
- 112 顯示器
- 112 Samsung Health
- 112 進階功能
- 112 電池
- 112 應用程式
- 113 管理內容
- 114 行動方案 (SM-R905F、SM-R915F、SM-R925F)
 - 114 一般
 - 114 協助工具
 - 114 安全與緊急狀況
- 115 帳號與備份
- 117 手錶軟體更新
- 117 關於手錶

117 尋找我的手錶

118 提示與使用手冊

118 商店

使用注意事項

119 裝置使用注意事項

121 包裝內容與配件注意事項

122 維護裝置防水和防塵功能

123 過熱注意事項

123 清潔與管理 Watch

124 如您對 Watch 使用的任何材料過敏，請務必留意

附錄

125 疑難排解

129 注意事項

開始使用

關於 Galaxy Watch5 Pro / Galaxy Watch5

Galaxy Watch5 Pro / Galaxy Watch5 (以下稱 Watch) 智慧錶可分析您的運動習慣、管理健康且可供您使用各種便利的應用程式來撥打電話與播放音樂。您可以透過錶圈來輕鬆瀏覽各種功能或輕觸螢幕來啓動功能，也可以依個人品味變換錶面。您可以將 Watch 連線到智慧型手機後使用。

裝置部位圖和功能

Watch

► Galaxy Watch5 Pro :

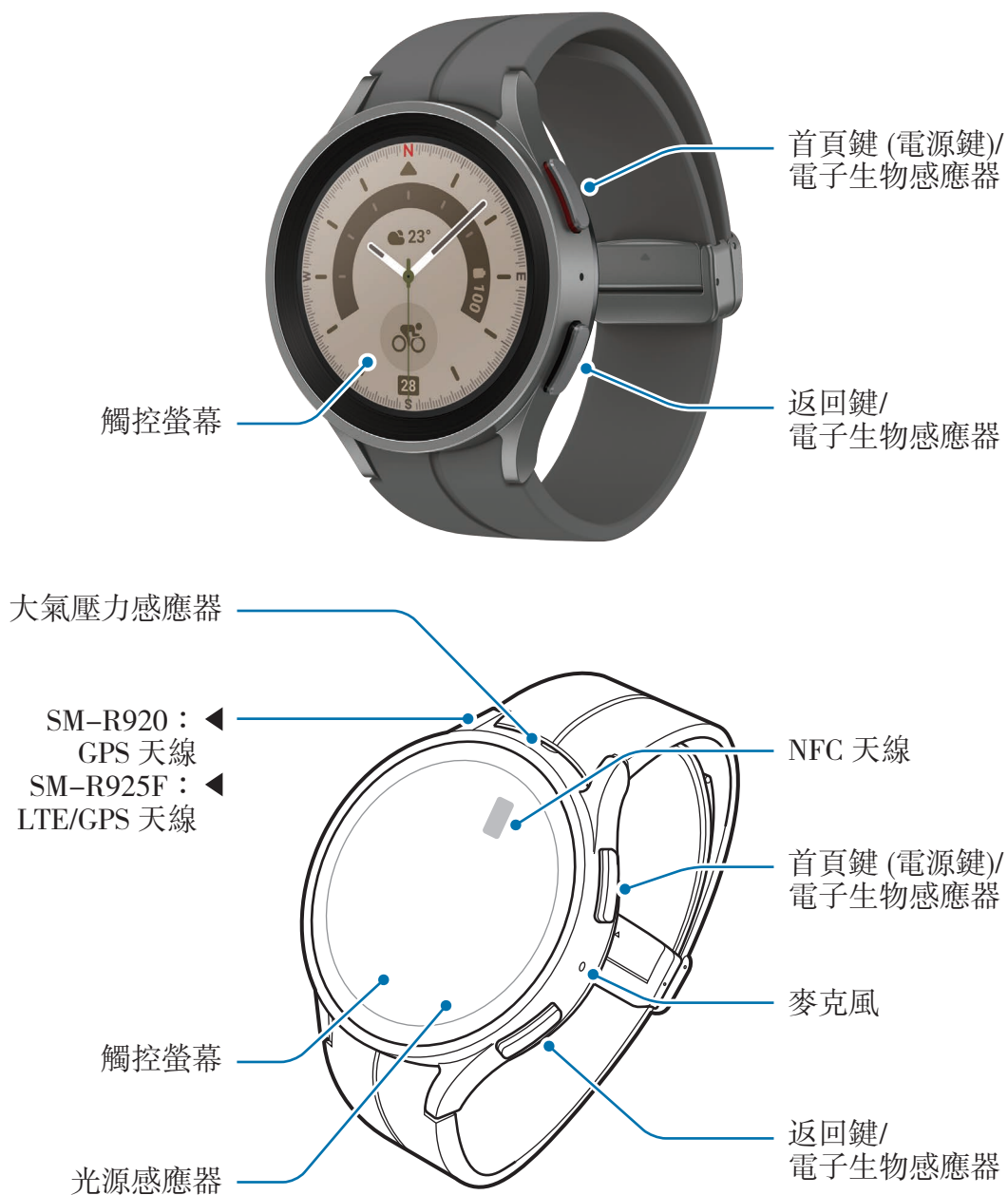

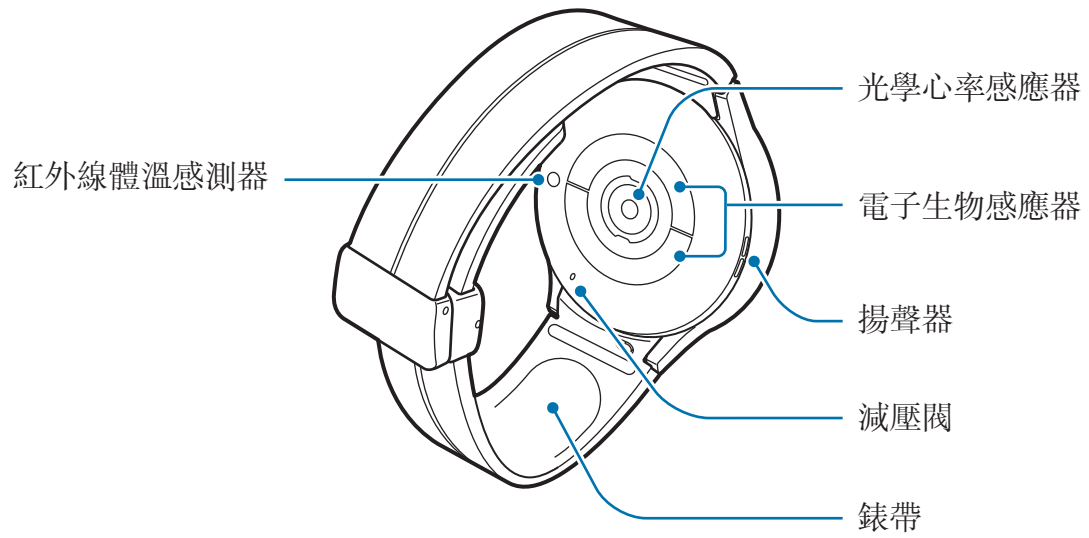
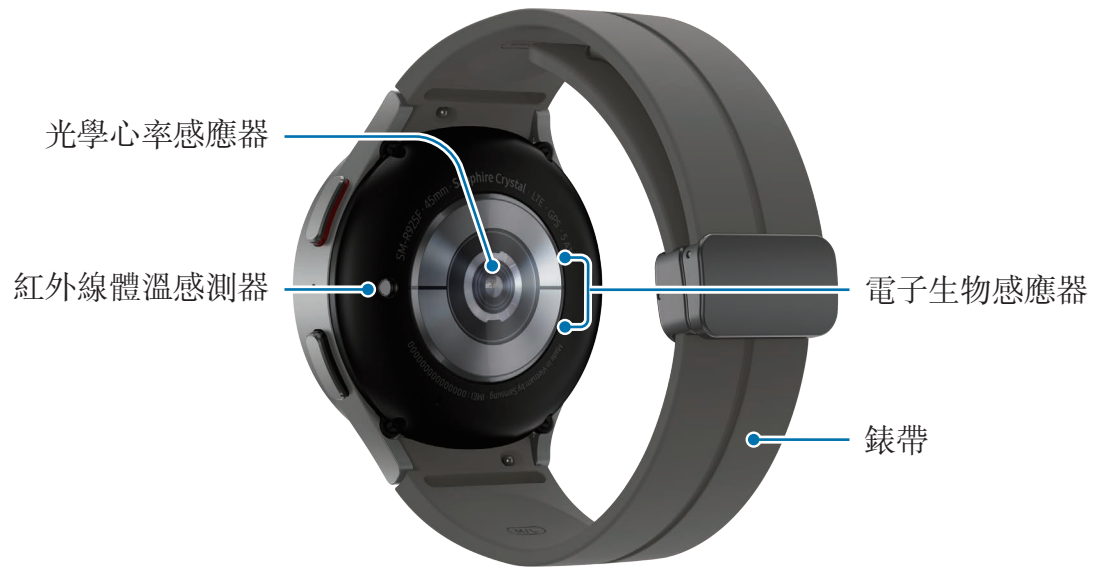

► Galaxy Watch5 :

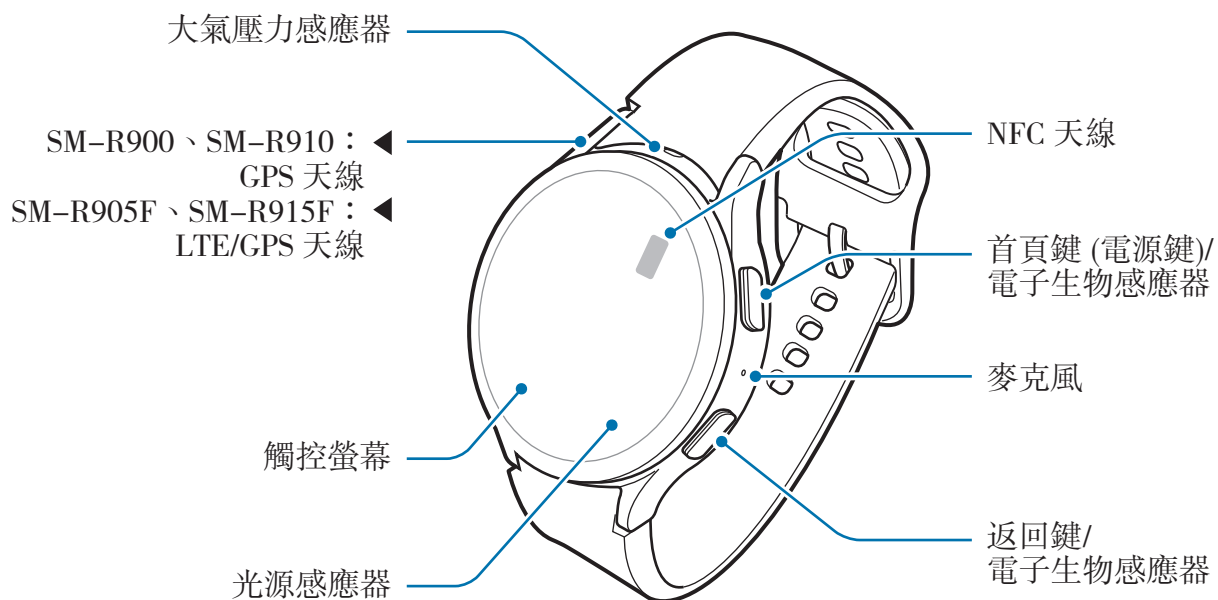
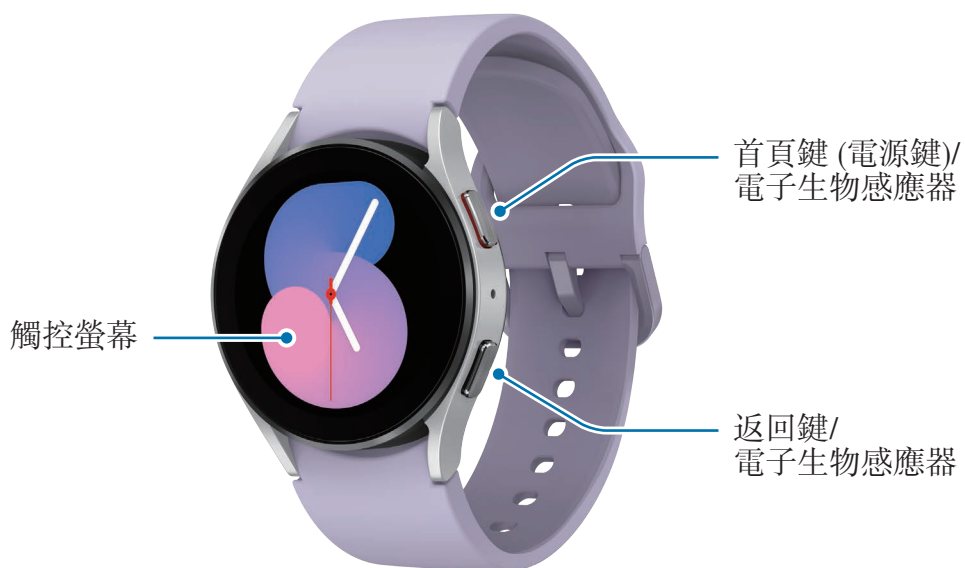

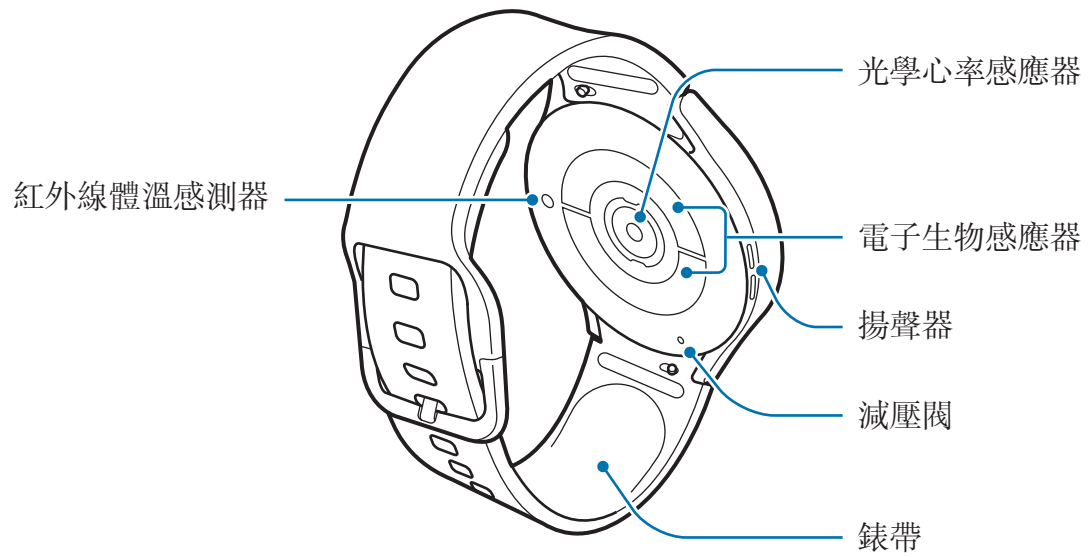
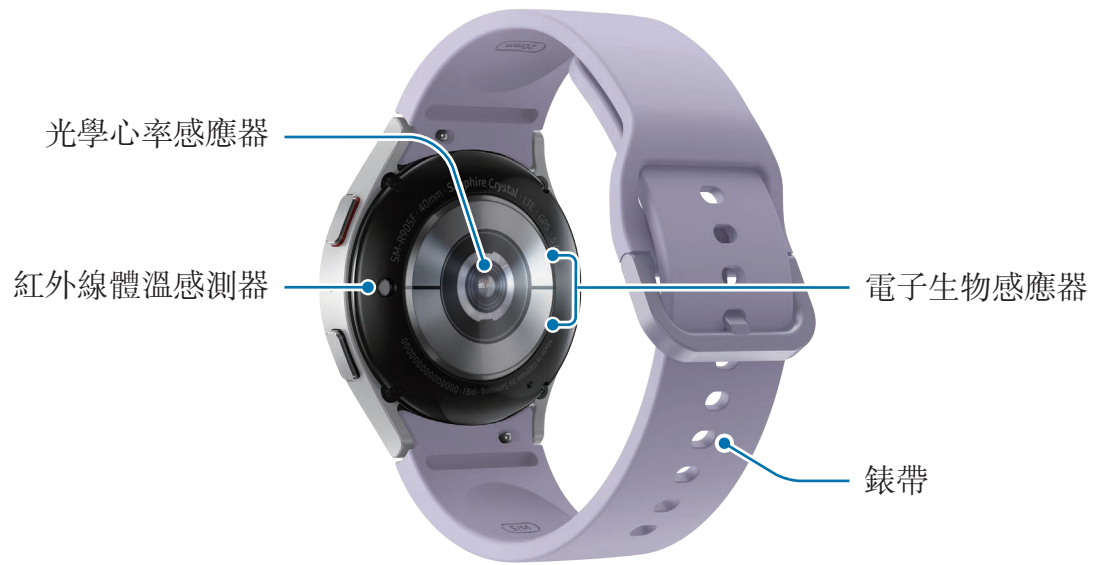



裝置及部分配件 (另售) 內含磁片。美國心臟協會 (American Heart Association) 與英國藥品和醫療產品管理中心 (Medicines and Healthcare Products Regulatory Agency) 同時警告，磁鐵會影響 15 cm 距離內的植入性起搏器、心臟整流器、除顫器、胰島素幫浦或其他電力醫療裝置 (總稱為「醫療裝置」)。若您為上述醫療裝置的使用者，請先諮詢您的醫師，否則請勿使用此裝置及部分配件 (另售)。



- 請勿將裝置及部分配件 (另售) 存放於磁場附近。磁條卡，包括信用卡、電話卡、銀行存摺及登機證，均可能會被磁場損壞。
- 使用揚聲器播放媒體檔案時，請勿將 Watch 靠近耳朵。
- 確認錶帶保持潔淨。與灰塵和染料等污垢物接觸可能會在錶帶上留下污點，並且這些污點可能無法完全去除。
- 請勿將尖銳物體插入 Watch 外部孔洞。內部零件可能與防水功能一併損壞。
- 如在 Watch 玻璃機身破損的情況下使用，可能有受傷風險。請務必於 Watch 送交三星服務中心或授權服務中心維修後再行使用。
- 若灰塵或異物進入麥克風或揚聲器，Watch 音效可能會呈現靜音狀態或特定功能可能無法運作。如試圖利用鋒利物品除去灰塵或異物，Watch 可能會受損且外觀可能會受影響。



- 連線問題與電量消耗可能會在以下情形發生：
 - 若您將金屬貼紙貼在 Watch 的天線區域
 - 若您使用金屬錶帶
 - 若您在使用某些功能 (如通話或行動數據連線) 時以手或其他物體覆蓋裝置的天線區域
- 請勿以貼紙或保護殼之類的配件遮蓋光源感應器。否則可能會使感應器發生故障。
- 發出語音指令前，請務必確認 Watch 的麥克風不受干擾。
- 當您在氣壓改變的環境下使用 Watch 時，減壓閥可確保 Watch 內部零件與感應器正確運作。
- 使用手冊上的圖像為 Galaxy Watch5 Pro。

按鍵

按鍵	功能
首頁鍵	<ul style="list-style-type: none">• Watch 關閉時，按住即可開啓。• 螢幕關閉時，按下即可開啓螢幕。• 按住以開始與 Bixby 對話。請參閱使用 Bixby 瞭解更多資訊。• 按兩下或按住以啓動應用程式或設定的功能。(⚙️ (設定) → 進階功能 → 自訂按鍵)• 使用任一螢幕時，按下以開啓 Watch 螢幕。
返回鍵	<ul style="list-style-type: none">• 螢幕關閉時，按下即可開啓螢幕。• 按下以啓動您設定的功能。(⚙️ (設定) → 進階功能 → 自訂按鍵)
首頁鍵 + 返回鍵	<ul style="list-style-type: none">• 同時按下以擷取螢幕截圖。• 同時按住以關閉 Watch。

無線充電器

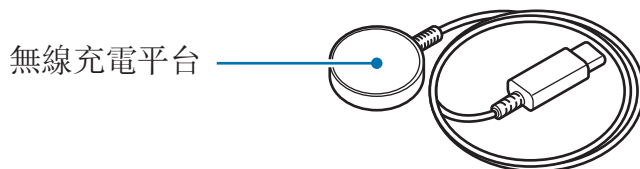

⚠️ 由於無線充電器不具備與 Watch 相同的防水認證，因此請勿將無線充電器暴露於水中。

給電池充電

首次使用之前或長時間未使用，請為電池充電。

無線閃充

- 1 將無線充電器連接至 USB 電源轉接器。
- 2 將 Watch 置於無線充電器上，並將 Watch 背面中央與無線充電器中心處對齊。視配件或保護套類型而定，無線充電可能無法順暢運作。建議將保護套或配件從 Watch 取下，以確保達成穩定的無線充電。

▶ **連接 D 型錶帶扣運動錶帶 (僅適用於隨附此款錶帶之型號)：**

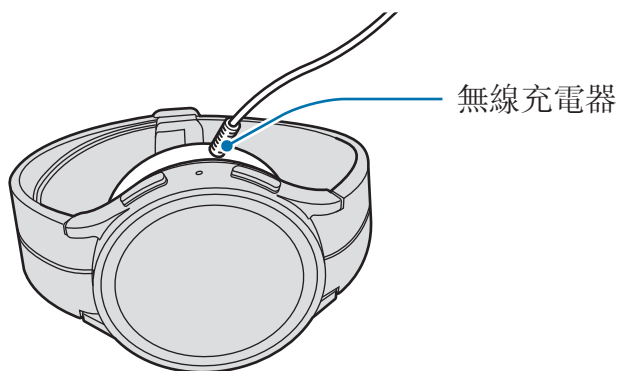

▶ **連接其他錶帶：**

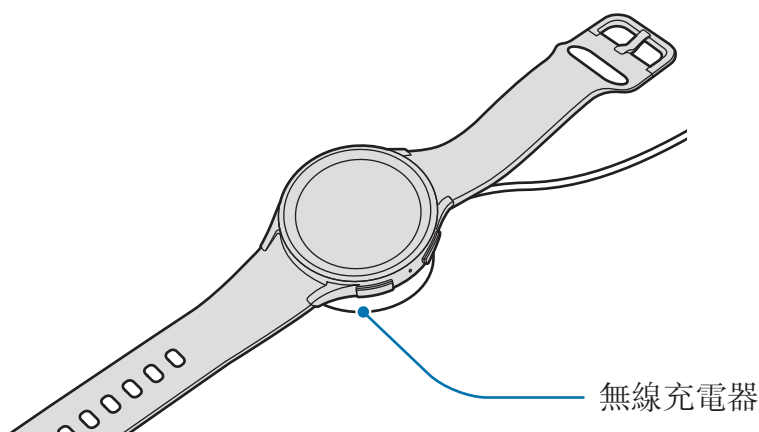

- 3 待完全充電後，請中斷 Watch 與無線充電器的連接。

檢查充電狀態

無線閃充期間，您可於螢幕上查看充電狀態。如果螢幕未顯示充電狀態，請在應用程式螢幕上輕觸  (設定) → **顯示器**，然後輕觸**顯示充電資訊**開關，即可啓用此功能。

如在 Watch 關閉的情況下充電，按下任一按鍵即可在螢幕上查看充電狀態。

使用無線電力共享為電池充電

您可以將裝置的電池作為無線充電天線板，為 Watch 充電。即使作為無線充電天線板使用的裝置正在充電，仍可為 Watch 充電。視保護殼的種類而定，無線電力共享功能可能無法正常運作。使用此功能前，建議移除作為無線充電天線板的裝置之上蓋與 Watch。

- 1 在要當作無線充電天線板的裝置上開啓無線電力共享功能，並將 Watch 錶背正中央置於作為無線充電天線板的裝置上。

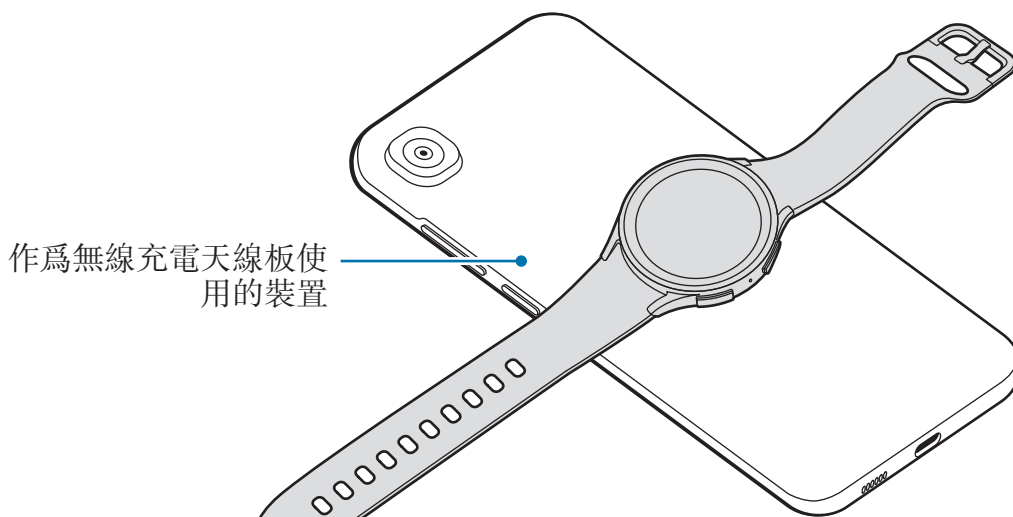



2 完全充電後，請將 Watch 與作為無線充電天線板使用的裝置中斷連接。

 請勿在共享電力時使用耳機或藍牙耳機。這樣做可能會影響附近裝置。

-  受 D 型錶帶扣運動錶帶的結構影響，將其裝上 Watch 後，即無法使用作為無線充電天線板的無線充電天線板/裝置對 Watch 充電。
- 視裝置型號而定，無線充電線圈的位置可能不同。調整裝置或 Watch，確保彼此正確連接。
- 分享電力的情況下無法使用配戴 Watch 時可執行的部分功能。
- 若要正確充電，充電時請勿移動或使用作為無線充電天線板的裝置或 Watch。
- 充入 Watch 的電力，可能低於作為無線充電天線板使用的裝置所分享之電力。
- 若您為作為無線充電天線板使用的裝置充電時，同步對 Watch 充電，視充電器類型而定，充電速度可能變慢，或 Watch 可能無法正確充電。
- 視作為無線充電天線板使用的裝置狀態或周遭環境而定，充電速度或效率可能不同。
- 如以無線充電天線板運作的裝置剩餘電量降至特定程度，則會停止電力共享。

電池充電技巧與使用須知

-  僅限使用專為您的 Watch 設計並經過三星認可的充電器和傳輸線。不相容的充電器和傳輸線可能引起嚴重事故或損壞裝置。
-  若充電器連接不當，可能導致裝置嚴重毀損。任何因使用不當所造成的損壞，均不在保固範圍內。
- 僅限使用裝置隨附的無線充電器。如使用第三方無線充電器將無法為 Watch 正常充電。
- 若於無線充電器潮濕時為 Watch 充電，Watch 可能受損。為 Watch 充電前，請確認無線充電器完全乾燥。



- 爲了節約能源，當不使用時請拔下充電器插頭。充電器本身沒有電源開關，所以在不用時必須從插座上拔下充電器的插頭以免浪費電。在充電時應保持充電器與電源插座緊密連結且易於插拔。
- **Watch** 配備內建無線充電線圈。您可以透過無線充電天線板爲電池充電。但是，由於受 D 型錶帶扣運動錶帶的結構影響，將其裝上 **Watch** 後，即無法使用作爲無線充電天線板的無線充電天線板/裝置對 **Watch** 充電。此外，無線充電天線板需另行購買。如欲瞭解可用無線充電天線板資訊，請參閱三星網站。
- 使用充電器時，建議採用經認可且充電效能獲得保證的充電器。
- **Watch** 與無線充電器之間有異物時，**Watch** 可能無法正常充電。充電前，請先確認裝置上是否有任何汗漬、液體或灰塵。
- 如果在電池完全放電的情況下連接無線充電器時，**Watch** 將無法立即開機。先爲電力耗盡的 **Watch** 充電幾分鐘後即可開啓。
- 若同時使用多個應用程式、使用網路應用程式或需要連接另一裝置的應用程式，電池電量會消耗更快。爲避免資料傳輸期間斷電，應在電池完全充電後使用這些應用程式。
- 無線充電器與電腦或其他多功能充電集線器等電源連接時，**Watch** 可能無法正確充電，或可能會因爲低電流而導致充電速度變慢。
- 雖然可以在充電時使用 **Watch**，但是可能會延長電池完全充電的時間。
- 於 **Watch** 使用中且同步充電的狀態下，若電源不穩，則觸控螢幕可能無法操作。若發生這類情況，請中斷 **Watch** 與無線充電器的連接。
- 充電時，**Watch** 可能變熱。此爲正常現象，不會影響 **Watch** 的使用壽命或效能。請待 **Watch** 降溫後再配戴使用。若電池比正常情況熱，充電器可能停止充電。
- 如果 **Watch** 未正確充電，請造訪三星服務中心或授權服務中心。
- 請避免使用彎曲或損毀的無線充電器。若無線充電器受損，請停止使用。

配戴 Watch

連接錶帶

使用 Watch 前請裝上錶帶。您可以將錶帶從 Watch 卸下，換上新錶帶。請以您裝上錶帶的相反順序取下錶帶。

❗ 裝上或更換錶帶時，如要滑開彈簧固定針，請注意不要弄傷您的指甲。

- ✔ 隨附錶帶視所在地區或型號而定。
- 隨附錶帶尺寸可能因型號而異。請使用符合錶款大小的錶帶。

1 將錶帶彈簧固定針一端插入 Watch 的錶耳中。

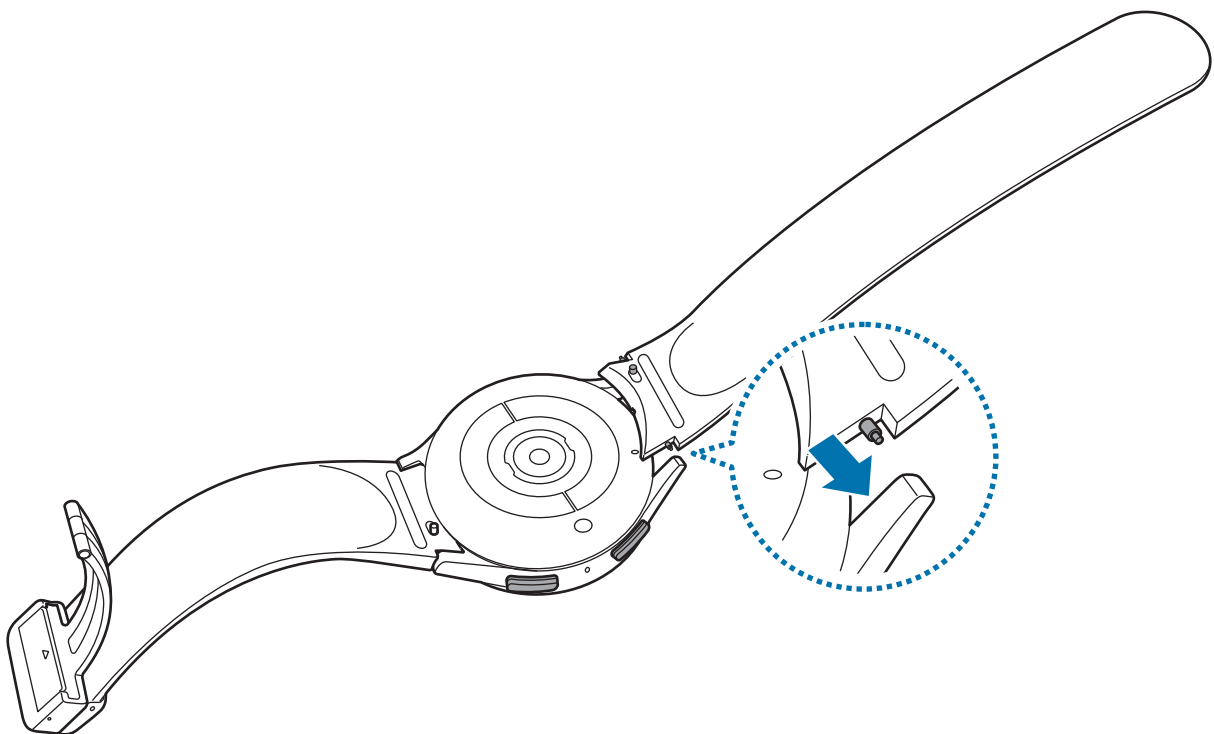

2 向內滑動彈簧耳針並連接錶帶。

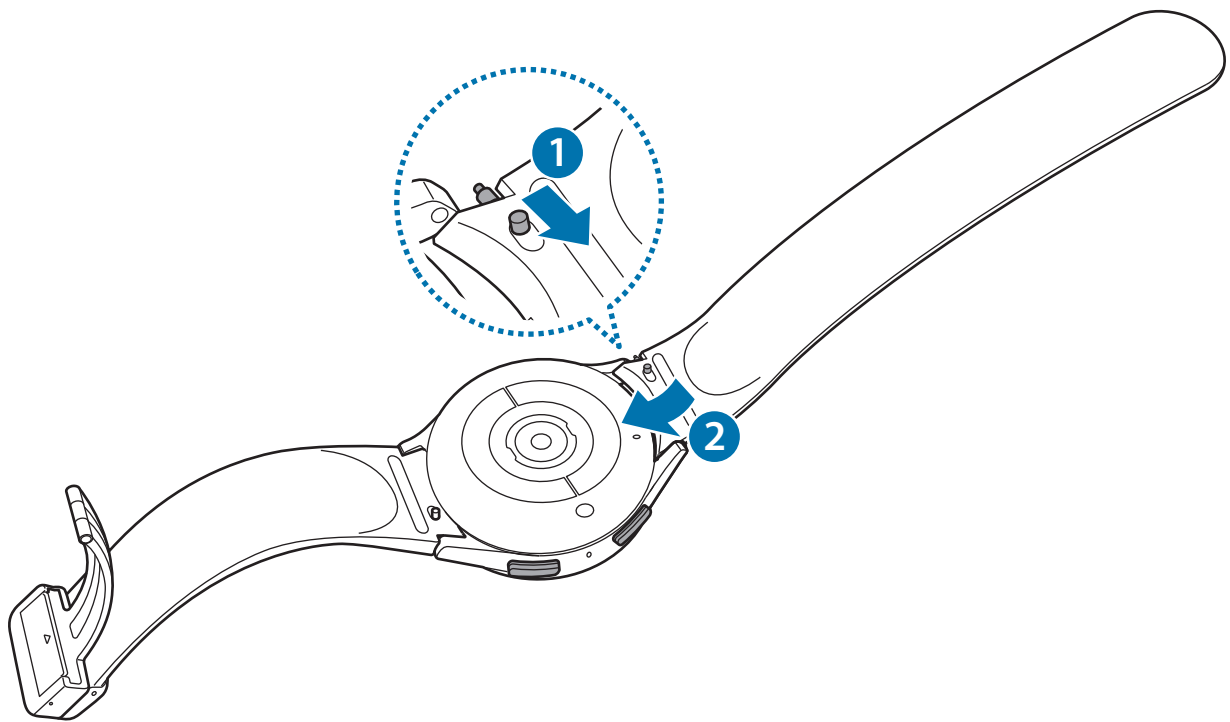

戴上 Watch

- ❗ 請勿過度彎折錶帶。這樣做可能會損壞 Watch。
- 📖
 - 若要透過 Watch 精確地測量身體狀態，請將 Watch 牢固配戴於手腕上方的下臂上。請參閱[如何配戴 Watch 以進行精確測量](#)瞭解更多資訊。
 - 如某些物質與 Watch 的背面接觸，則 Watch 可能會認為裝置正由使用者配戴中。
 - 若 Watch 背面的感應器超過 10 分鐘未與手腕貼合，則 Watch 可能會認為使用者未將手錶戴在腕間。

► 連接 D 型錶帶扣運動錶帶 (僅適用於隨附此款錶帶之型號)：

1 打開錶帶扣。

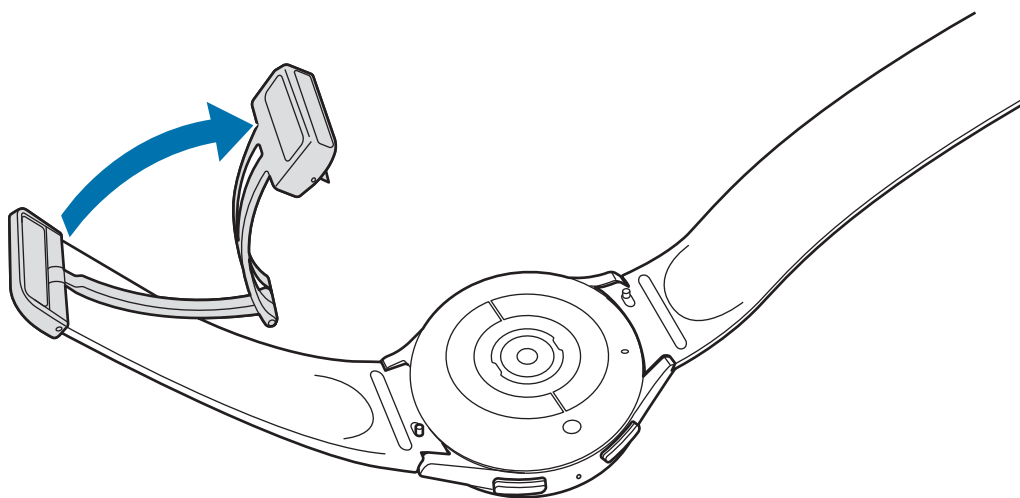

⚠ 打開錶帶扣時請勿過度施壓。如此錶帶扣可能變形並影響錶帶的配戴，因此操作時請務必小心。

2 打開卡榫，將錶帶插入錶帶扣孔洞，調整錶帶後，再壓緊卡榫。

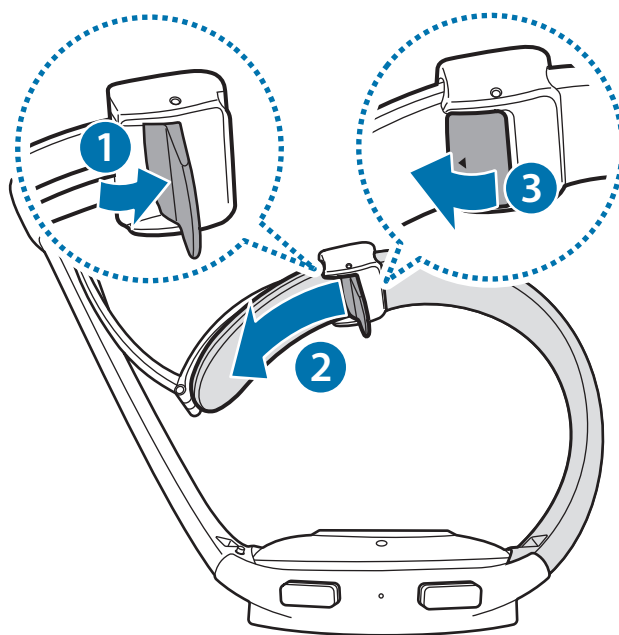

在插入錶帶後打開卡榫，並將錶帶向下拉。

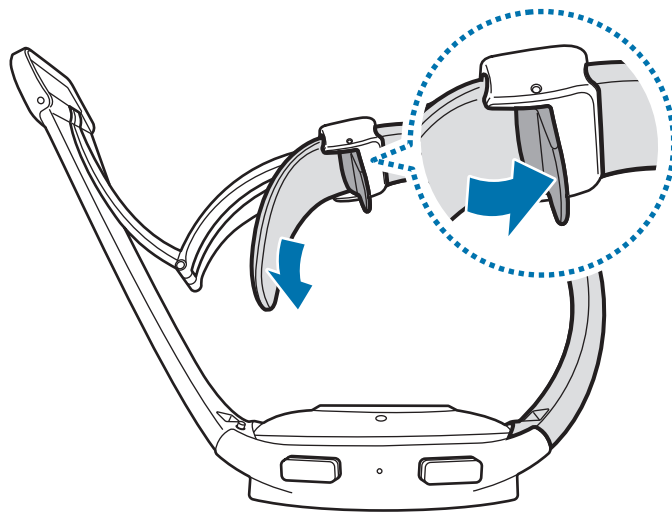

3 請將 Watch 戴上手腕並固定錶帶扣。

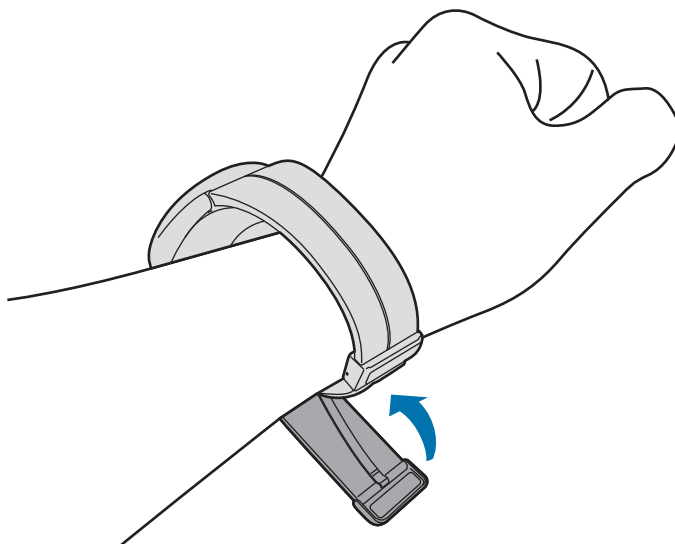

► **連接其他錶帶：**

打開錶帶扣並將 Watch 戴在手腕上。將插針插入調整孔以將錶帶扣到您的手腕，然後按下錶帶扣以扣緊。若錶帶在手腕上太緊，請扣下一個錶帶孔。

錶帶使用技巧與注意事項

- 為確保精準量測，配戴 Watch 時請務必與手腕貼合。測量後，請鬆開錶帶讓皮膚透氣。配戴 Watch 時建議保持適度服貼，不過緊、不過鬆，在一般情況下感覺舒適。
- 如長時間配戴 Watch 或在配戴時進行激烈運動，可能會因摩擦、壓力與水分而對皮膚產生刺激。若您長時間配戴 Watch，請暫時將裝置取下以預防皮膚不適，同時讓手腕透氣休息。
- 皮膚刺激問題可能因過敏、環境因素、其他因素或當肌膚長期暴露於肥皂或汗水而造成。在此情況下，請立即停止使用 Watch，等待 2 至 3 天讓症狀緩解。如症狀持續或加劇，請諮詢醫師。
- 配戴 Watch 前，請確認您的肌膚保持乾燥。若您配戴的 Watch 長時間處於潮濕狀態，肌膚可能會遭受感染。
- 若您在水中使用 Watch，請除去皮膚上的異物，取下 Watch，並徹底拭乾，避免肌膚受到刺激。
- 請勿在水中除 Watch 以外的任何配件。

如何配戴 Watch 以進行精確測量

為取得正確量測結果，請如下圖所示，將 Watch 牢固配戴於手腕上方的下臂處，同時保留約一根手指的寬度。

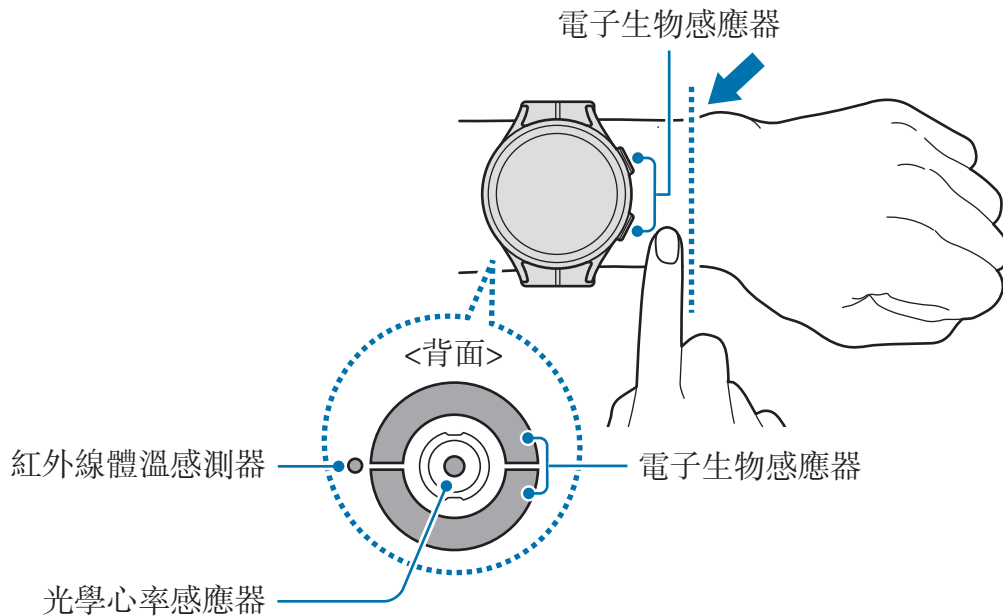

- ❗ 若將 Watch 繫得太緊，可能會刺激到肌膚；如繫得太鬆，則可能會有摩擦情形。
- 請勿直視光學心率感應器的光線。請確保兒童不直視光線。否則可能會損害您的視力。
- 如 Watch 溫度升高，無法觸碰，請將其移除，直至其降溫。長時間讓皮膚接觸 Watch 的熾熱表面可能導致低溫灼傷。
- 測量身體組成與心電圖前，請徹底去除 Watch 與錶帶的所有水分。
- 如紅外線體溫感測器上沾有水分、灰塵或污漬，量測結果可能不準確。
- 請以軟布或棉花棒清潔紅外線體溫感測器。



- 心跳功能僅可用於測量您的心跳。光學心率感應器的精確度可能減弱，視測量條件和週遭環境而定。
- 在冬天或寒冷的天氣中，寒冷的環境溫度可能會影響您的測量，在檢查心跳時請注意保暖。
- 進行測量前吸煙或喝酒可能導致心跳與正常心跳不同。
- 在進行心率量測時，請勿移動、說話、打呵欠或深呼吸。否則可能使記錄的心跳不準確。
- 如果心跳極高或極低，測量可能不準確。
- 測量兒童的心跳時，測量結果可能不準確。
- 在裝置鬆動時，由於光線反射不均勻，因此手腕較細的使用者可能會收到不準確的心跳測量。在此情況下，請將 **Watch** 朝手腕內側方向配戴。
- 如果心跳測量功能無法正確運作，請於手腕向右、向左、向上或向下調整 **Watch** 的光學心率感應器位置，或將 **Watch** 緊貼您的手腕內側，以便感應器與肌膚接觸。
- 若光學心率感應器和電子生物感應器沾染髒污，請擦拭感應器並重試。如有異物導致光源無法均勻反射，則量測結果可能不準確。
- 光學心率感應器效能可能會受到配戴 **Watch** 該隻手腕上的刺青、胎記、與毛髮影響。這可能會導致 **Watch** 無法辨識您的配戴情形，且 **Watch** 功能可能無法正確運作。因此，請以不會影響 **Watch** 功能的該隻手腕配戴 **Watch**。
- 量測功能可能受到特定因素影響而無法正常運作，例如根據您的肌膚亮度、皮下血流量，以及感應區的清潔度而定，光學心率感應器的光線可能因此受阻。
- 為取得準確的量測結果，請使用 **Ridge** 運動錶帶。視型號而定，**Ridge** 運動錶帶可能為另售。

開啟和關閉 Watch

- 在禁止使用無線裝置的區域 (例如：飛機上和醫院裡)，請遵守所有張貼的警告和官方人員的指示。





開啟 Watch

按住首頁鍵幾秒鐘即可開啓 Watch。

首次開啓 Watch 或重設時，智慧型手機螢幕將顯示 Galaxy Wearable 應用程式啓動指示。請參閱將 Watch 連接到智慧型手機瞭解更多資訊。

關閉 Watch

- 同時長按首頁鍵與返回鍵。或者自螢幕上緣向下拖曳，然後輕觸  來開啓快速面板。
- 輕觸 **電源關閉**。

- 您可以將 Watch 設定為按住首頁鍵即可關閉。在應用程式螢幕上，輕觸  (設定) → **進階功能** → **自訂按鍵**，輕觸 **首頁鍵** 下方的 **長按**，然後選取 **電源關閉功能表**。

強制重啟

若 Watch 當機無法回應，請同時按住首頁鍵和返回鍵超過 7 秒以重新啓動。

將 Watch 連接到智慧型手機

安裝 Galaxy Wearable 應用程式

若要將 Watch 連接到智慧型手機，請在智慧型手機上安裝 Galaxy Wearable 應用程式。

視智慧型手機而定，您可從下列位置下載 Galaxy Wearable 應用程式：

- 三星 Android 智慧型手機：**應用商店**、**Play 商店**
- 其他 Android 智慧型手機：**Play 商店**



- 此應用程式與支援 Google 行動服務的 Android 智慧型手機相容。
- 無法在不支援 Watch 同步的智慧型手機上安裝 Galaxy Wearable 應用程式。請確認您的智慧型手機與 Watch 相容。
- Watch 無法連接至平板。

透過藍牙將 Watch 連接到智慧型手機

- 1 開啓 Watch。
- 2 選擇欲使用的語言，然後輕觸 。
- 3 選擇國家、地區，然後輕觸**重新啟動**。
Watch 隨即會關閉再重新啓動。
- 4 自螢幕底部向上滑動。
螢幕將顯示 Galaxy Wearable 應用程式的啓動指示。
- 5 在智慧型手機上啓動 **Galaxy Wearable** 應用程式。
必要時，請將 Galaxy Wearable 應用程式更新至最新版本。
- 6 輕觸**開始**。
- 7 請於螢幕上選擇您的 Watch。
如找不到您的裝置，請輕觸**我的裝置不在其中**。
- 8 請依照螢幕上的指示完成連線。
完成連線後，輕觸**開始**，然後按照螢幕上的指示，瞭解 Watch 的基本操控。



- 初始設定畫面可能根據地區而有所差異。
- 連線方式可能因您的所在地區、型號、智慧型手機與軟體版本而異。
- Watch 的體積較一般智慧型手機小，因此網路連線品質可能較差，尤其是在訊號微弱或收訊不佳的範圍。在無法取得藍牙連線的情況下，行動網路或網際網路連線訊號可能不佳或遭中斷。
- 如為首次使用或重設後將 Watch 連線到智慧型手機，Watch 電池的耗用速度可能會在同步聯絡人等資料時變快。
- 支援的智慧型手機與功能也會視您所在區域、電信業者或裝置製造商而異。
- 如果您無法建立 Watch 和智慧型手機的藍牙連線， 指示圖示將顯示在 Watch 螢幕頂端。

將 Watch 連接到新的智慧型手機

Watch 連接到新的智慧型手機時，Watch 將重設所有個人資訊。將 Watch 連接到新的智慧型手機前，如果螢幕顯示提示，請輕觸**備份資料**，以便安全備份儲存的資料。

1 在應用程式螢幕上輕觸  (**設定**) → **一般** → **連接至新手機** → **繼續**。
重置後，將自動進入藍牙配對模式。

2 在新的智慧型手機上啓動 **Galaxy Wearable** 應用程式以連接您的 Watch。



如欲連接的智慧型手機已連接其他裝置，請啓動智慧型手機上的 **Galaxy Wearable** 應用程式並輕觸  → **加入新裝置**來連接新裝置。

遠端連線

Watch 和智慧型手機是透過藍牙連線。您可以在智慧型手機和 Watch 完成遠端連線時，為兩部裝置進行同步作業，這項操作在沒有藍牙連線時也可進行。遠端連線是透過行動網路或 Wi-Fi 來完成。

如果此功能已關閉，請啓動智慧型手機上的 **Galaxy Wearable** 應用程式，輕觸**手錶設定** → **進階功能** → **遠端連線**，然後輕觸開關即可啓用功能。

控制螢幕

錶圈

Watch 的觸控螢幕側緣搭載觸控錶圈設計。順時鐘或逆時鐘滑動錶圈即可輕鬆操控 Watch 的各種功能。

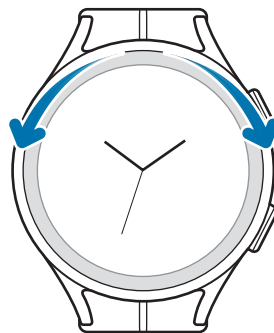

- **捲動螢幕**：滑動錶圈擊可檢視其他畫面。
- **瀏覽項目**：滑動錶圈即可瀏覽不同項目。
- **調整輸入值**：滑動錶圈即可調整音量或亮度。調整亮度時，順時針滑動錶圈即可增加螢幕亮度。
- **使用電話或鬧鐘功能**：順時鐘滑動錶圈即可接聽來電或關閉鬧鐘。逆時針滑動錶圈即可拒接來電或為鬧鐘啓動延遲功能。



若錶圈無法運作，請直接攜至三星服務中心或授權服務中心，不得拆解 Watch。

觸控螢幕

輕觸

若要開啓應用程式、選擇功能表項目或按下螢幕上的按鈕，用手指輕觸即可。

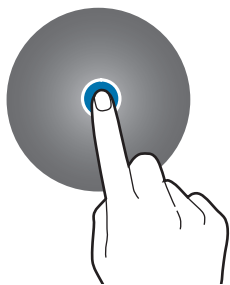

輕觸並按住

輕觸並按住螢幕兩秒以上即可進入編輯模式。

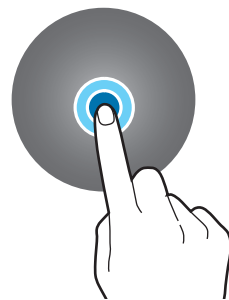

拖曳

輕觸並按住項目，並將其拖曳到目標位置。

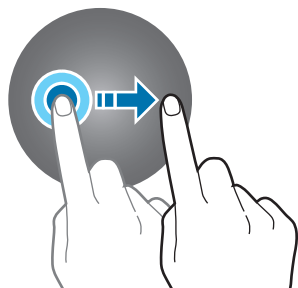

輕觸兩下

在圖像上快速輕觸兩下以縮放。

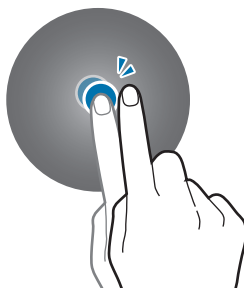

張開與合攏

在圖像上兩指張開或合攏以縮放。



滑動

向左或向右滑動以檢視其他面板。

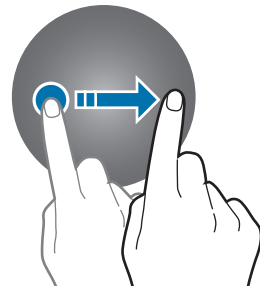



- ⚠️ 請勿讓觸控螢幕接觸到其他電子裝置。靜電會導致觸控螢幕出現故障。
- 為免損壞觸控螢幕，請勿使用任何尖銳物體輕觸螢幕，手指也不要用力過猛。
- 建議不要長時間在部分或整個觸控螢幕上顯示固定圖形。如此可能會導致殘影(螢幕烙印)或鬼影現象。
- 📱 **Watch** 可能無法識別螢幕邊緣附近的觸碰輸入，因為這部分不屬於觸碰輸入區。
- 水中鎖定模式啓用時，無法使用觸控螢幕。

螢幕編排

主螢幕包含數個頁面，Watch 螢幕則為主螢幕的開始畫面。

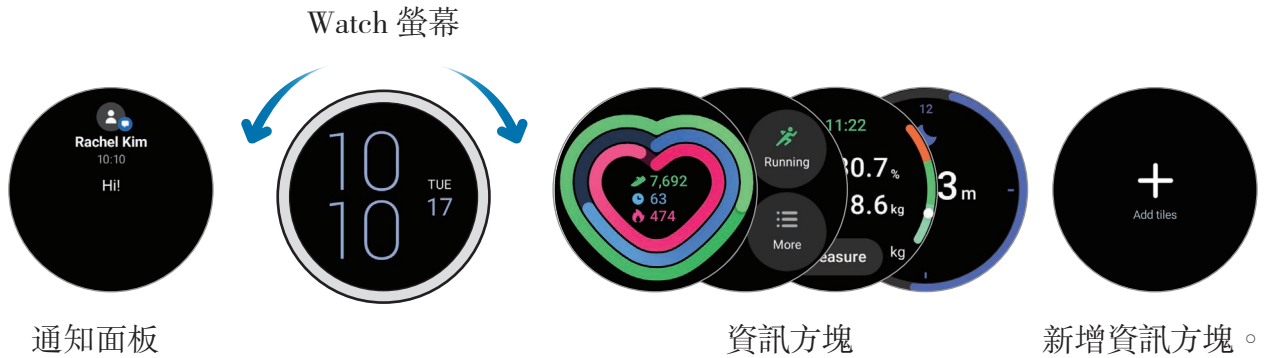
您可以左右滑動螢幕或使用錶圈來檢視資訊方塊或開啓通知面板。



 可用的面板、資訊方塊與其排列可能因軟體版本而異。

使用資訊方塊

如要新增資訊方塊，請輕觸**新增資訊方塊**，然後選取資訊方塊。

輕觸並按住資訊方塊時，您可以存取編輯模式，藉此變更資訊方塊的排列或移除資訊方塊。

- **移動資訊方塊**：輕觸並按住資訊方塊即可移動並拖曳至所需的位置。
- **移除資訊方塊**：輕觸  資訊方塊即可予以刪除。

開啟和關閉螢幕

開啟螢幕

請使用下列方法開啓螢幕。

- **透過按鍵開啟螢幕**：按下首頁鍵或返回鍵。
- **透過舉起手腕來開啟螢幕**：舉起戴著 Watch 的手腕。如果螢幕並未在您舉起手腕後開啓，請輕觸應用程式螢幕上的 ⚙️ (設定)，輕觸**顯示器**，然後輕觸**螢幕喚醒**下方的**舉起手腕即可喚醒**開關，以便啓用此功能。
- **透過輕觸螢幕來開啟螢幕**：輕觸螢幕。如果螢幕並未在您輕觸螢幕後開啓，請輕觸應用程式螢幕上的 ⚙️ (設定)，輕觸**顯示器**，然後輕觸**螢幕喚醒**下方的**觸碰螢幕即可喚醒**開關，以便啓用此功能。

關閉螢幕

若要關閉螢幕，請用手掌將螢幕蓋住。此外，如果 Watch 在一段特定時間內未使用，螢幕將自動關閉。

切換螢幕

在 Watch 螢幕與應用程式螢幕間切換

在 Watch 螢幕上，向上滑動即可開啓應用程式螢幕。

若要回到 Watch 螢幕上，請在應用程式螢幕由上往下滑動。或者按下首頁鍵或返回鍵。

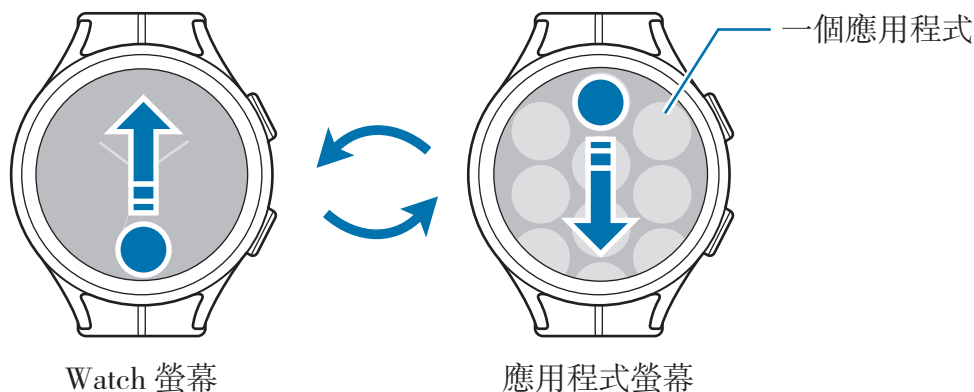

應用程式螢幕

應用程式螢幕會顯示所有安裝在 Watch 的應用程式圖示。

 可用的應用程式可能因軟體版本而異。

開啟應用程式

在應用程式螢幕上，輕觸一個應用程式圖示以將其開啓。

若要從最近使用的應用程式清單啓動應用程式，請在應用程式螢幕上輕觸  (最近的應用程式)。

關閉應用程式

- 1 在應用程式螢幕上，輕觸  (最近的應用程式)。
- 2 使用錶圈或左右滑動螢幕即可前往應用程式並關閉。
- 3 在應用程式上向上滑動來關閉。

若要關閉所有執行中的應用程式，輕觸**關閉全部**。

返回上一個螢幕

若要返回前一個螢幕，請向右滑動螢幕或按下返回鍵。

鎖定螢幕

使用螢幕鎖定功能可保護您的資料，例如儲存在 Watch 上的個人資訊。啓用此功能後，您每次使用 Watch 時都必須解除鎖定。然而，配戴 Watch 時一旦解除鎖定，裝置會維持解除鎖定狀態。

設定螢幕鎖定

在應用程式螢幕上輕觸  (設定) → **安全性** → **鎖定類型** 並選擇鎖定方式。

- **圖形**：繪出四點以上的解鎖圖形以解鎖螢幕。
- **數字密碼**：輸入 PIN 碼以解鎖螢幕。

Watch

Watch 螢幕

您可以查看目前時間或檢視其他資訊。未使用手錶螢幕時，請按下首頁鍵返回 Watch 螢幕。

變換錶面

- 1 輕觸並按住 Watch 螢幕，然後輕觸**新增錶面**。
- 2 使用錶圈或左右滑動螢幕，然後選取錶面。
如輕觸**更多錶面**，則可透過 Play 商店應用程式下載更多錶面。
- 3 輕觸**自訂**即可自訂錶面。向左或向右滑動螢幕即可移動欲自訂的項目，接著使用錶圈或向上或向下滑動螢幕來選取所需色彩及其他設定。若要設定功能，請輕觸所需的各個功能區域。

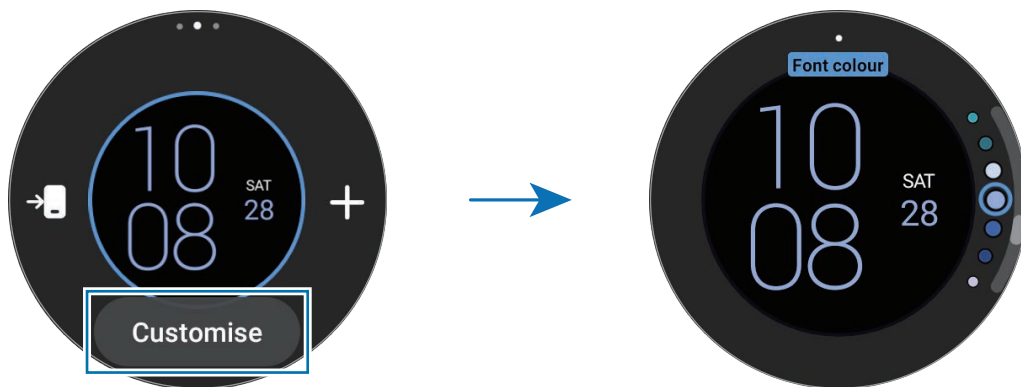

 您也可以變更錶面並於智慧型手機上自訂錶面。在智慧型手機上啓動 **Galaxy Wearable** 應用程式並輕觸**錶面**。

使用相片自訂錶面

從智慧型手機匯入相片後，將相片套用為您的錶面。如需更多從智慧型手機匯入相片的資訊，請參閱[從智慧型手機匯入圖像](#)。



- 1 輕觸並按住 Watch 螢幕，然後輕觸**新增錶面**。
- 2 輕觸**我的相片+**。

3 輕觸**自訂**。

4 輕觸螢幕並輕觸**新增相片**。

5 選擇欲套用為錶面的相片並輕觸**確認** → **確認**。

若要縮放相片，請快速輕觸兩下圖像，或於相片上打開或合攏兩指。放大相片時，滑動螢幕即可讓照片各部分顯示於畫面上。

-  若要同時選取數張相片，請輕觸並按住相片，使用錶圈或左右滑動螢幕來選取相片，然後輕觸 。
- 相片選取完畢後，如欲新增其他相片，請輕觸**新增相片**。
- 最多可將二十張相片新增為錶面。新增的相片會在您輕觸螢幕時顯示。

6 滑動螢幕即可變更背景和其他項目，並返回上一個畫面。

啟用「Always On Display」功能

將 Watch 螢幕與部分應用程式的畫面設為在您配戴 Watch 時一律維持開啓。然而，使用這項功能時，電池的耗電速度會比平常更快。

自螢幕上緣向下拖曳開啓快速面板，然後輕觸 。或者在應用程式螢幕上，輕觸  (設定) → **顯示器**，然後輕觸 **Always On Display** 開關以啓用此功能。

啟用限用手錶模式

在限用手錶模式中，僅會顯示時間，所有其他功能都無法使用。

在應用程式螢幕上，輕觸  (設定) → **電池** → **僅使用手錶**，然後輕觸**開啟**。

若要停用僅限手錶模式，請長按首頁鍵超過三秒鐘。或者將 Watch 置於無線充電器上。

通知

通知面板

在通知面板上查看如新訊息或未接來電等通知。在 Watch 螢幕上逆時鐘滑動錶圈。或者，向右滑動螢幕以開啓通知面板。

如有新通知，Watch 螢幕上將顯示橘色通知指示燈。如果螢幕未顯示通知指示，請在應用程式螢幕上輕觸  (設定) → 通知，然後輕觸**通知指示燈**開關，即可啓用此功能。



檢視收到的通知

收到通知時，通知類型或傳送時間等相關資訊會顯示在螢幕上。如收到超過兩則以上的通知，請使用錶圈或左右滑動螢幕來檢視更多通知。

輕觸要檢視詳細資料的通知。

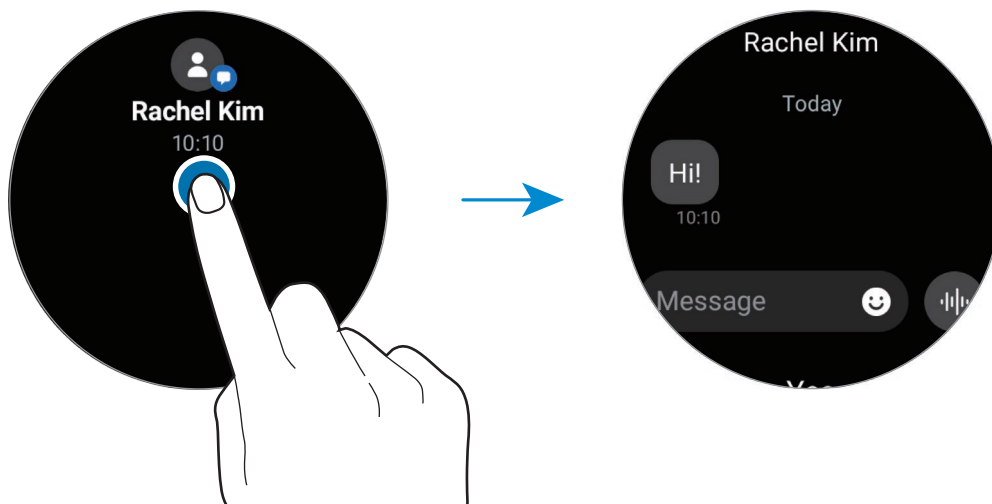

刪除通知

檢視通知時向上滑動螢幕。

選擇欲接收通知的應用程式

從智慧型手機或 Watch 選擇欲於 Watch 上接收通知的應用程式。

- 1 在智慧型手機上啓動 **Galaxy Wearable** 應用程式並輕觸**手錶設定** → **通知**。
- 2 輕觸**其他** → ▼ → **全部**，並輕觸應用程式旁的開關來接收應用程式清單內的通知。

快速面板

此面板可供您檢視 Watch 的目前狀態並配置設定。

若要開啓快速面板，請自螢幕上緣向下拖曳。若要關閉快速面板，請向上滑動螢幕。使用錶圈或左右滑動螢幕即可前往下一個或上一個快速面板。

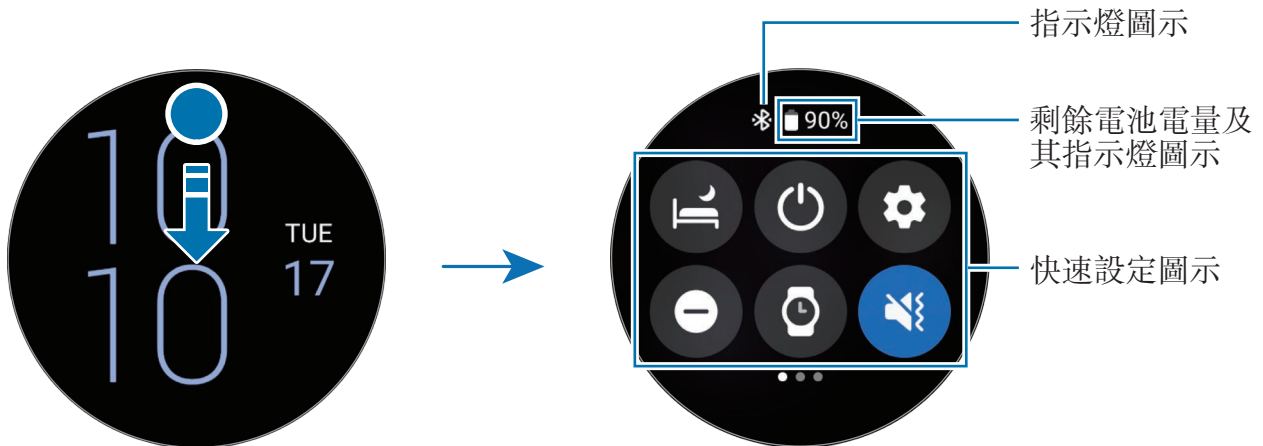

查看指示燈圖示

指示燈圖示將顯示於快速面板頂部，告知您 Watch 目前的狀態。下表中列出的圖示是最常見的圖示。

圖示	意義
	藍牙已連接
	訊號強度
	已連接 LTE 網路
	Wi-Fi 已連接
	遠端連線 Watch 和智慧型手機
	電池電量

 視地區、電信業者或型號而定，顯示圖示可能有所不同。

查看快速設定圖示

快速設定圖示顯示於快速面板上。輕觸圖示即可變更基本設定或輕鬆啟動功能。如欲檢視更多詳細設定，請輕觸並按住快速設定圖示。



如欲瞭解快速面板的相關快速設定圖示新增或移除資訊，請參閱[編輯快速面板](#)。

圖示	意義
	啟用就寢模式
	存取電源選項
	啟動 設定 應用程式
	啟用請勿打擾模式
	啟用 Always On Display 功能
	啟用聲音、震動或靜音模式
	啟動閃光燈功能
	調整亮度
	啟用省電模式
	開啓音量功能表

圖示	意義
	連接 Wi-Fi 網路
	啓用水中鎖定模式
	啓用飛航模式
	連接藍牙耳機
	啓動 尋找我的手機 應用程式
	啓用位置資訊功能
	啓用劇院模式
	連接行動網路 (SM-R905F、SM-R915F、SM-R925F)
	啓動 NFC 功能
	啓用觸控靈敏度功能
	連接藍牙 (SM-R905F、SM-R915F、SM-R925F)

編輯快速面板

輕觸  即可進入編輯模式來變更快速設定圖示的排序，或新增或移除快速設定圖示。

- **移動快速設定圖示**：輕觸並按住快速設定圖示即可移動並拖曳至所需的位置。
- **新增快速設定圖示**：輕觸快速設定圖示上的  即可新增。
- **移除快速設定圖示**：輕觸快速設定圖示上的  即可刪除。

輸入文字

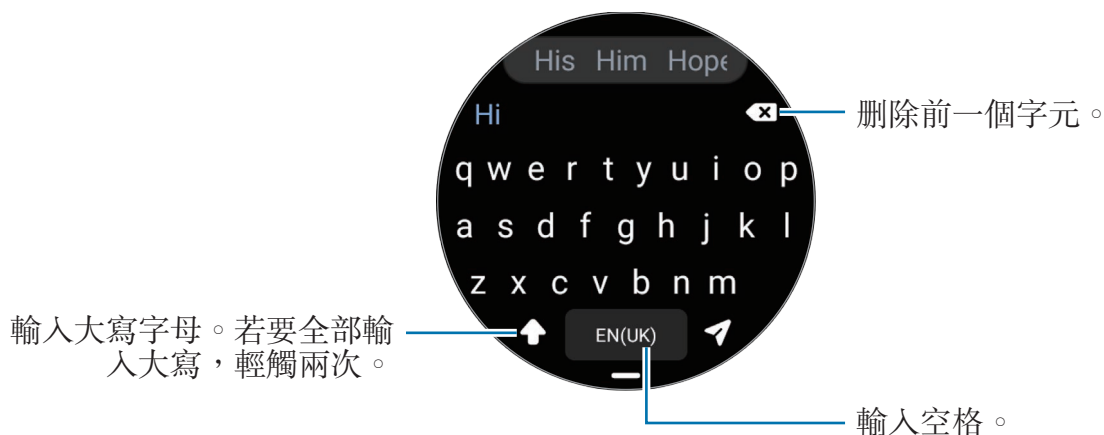

鍵盤版面

鍵盤會在您輸入文字時自動顯示。





- 文字輸入螢幕可能根據您啓動的應用程式而有差異。
- 有些語言不支援文字輸入。若要輸入文字，必須將其變更為接受支援的輸入語言之一。

變更輸入語言

向上拖曳  圖示，輕觸  → **輸入語言** → **管理語言**，然後選取欲使用的語言。如選擇兩種語言，則可左右滑動空格鍵，在輸入語言之間做切換。您可以最多新增兩種語言。

- 若要設定輸入語言，您也可以輕觸應用程式螢幕上的  (設定)，並輕觸 **一般** → **輸入** → **三星鍵盤** → **輸入語言** → **管理語言**。

變更鍵盤類型

向上拖曳  圖示，輕觸  → **輸入語言**，選擇語言，然後選取欲使用的鍵盤類型。

- 3 x 4** 鍵盤上，一個按鍵對應三到四個字元。若要輸入字元，反覆輕觸相應的按鍵，直至所需的字元出現。

附加鍵盤功能

向上拖曳  圖示即可使用其他鍵盤功能。

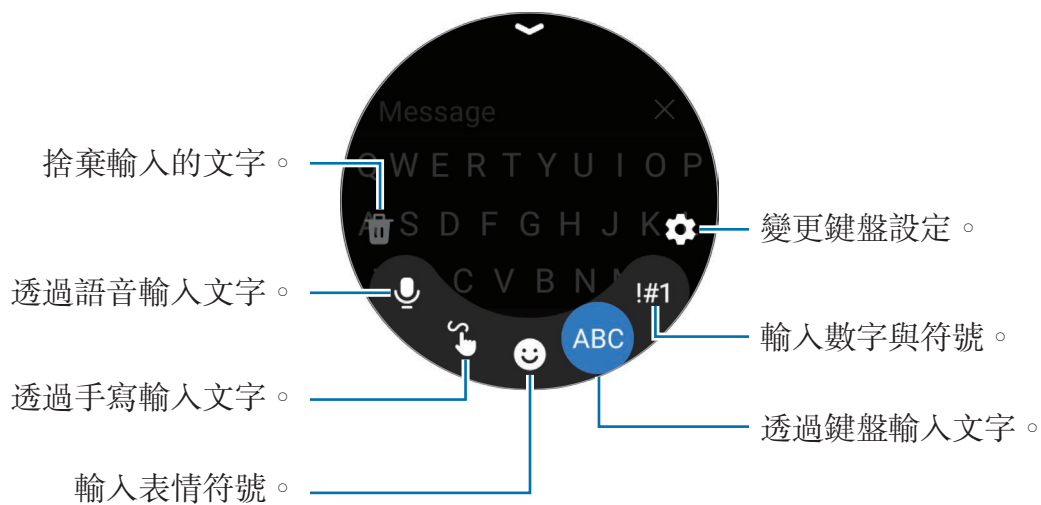

 視設定語言、電信業者或型號而定，部分功能可能無法使用。

應用程式與功能

安裝與管理應用程式

Play 商店

購買與下載應用程式。

在應用程式螢幕上輕觸  (Play 商店)。依類別瀏覽應用程式，或輕觸  依關鍵字搜尋應用程式。

-  在 Watch 上註冊 Google 帳戶即可使用 Play 商店應用程式。在智慧型手機上啓動 **Galaxy Wearable** 應用程式，輕觸**手錶設定** → **帳號與備份** → **Google 帳戶** → **新增 Google 帳戶**，然後按照螢幕上的指示，將智慧型手機的 Google 帳戶複製到 Watch。
- 若要變更自動更新設定，請輕觸**設定**，再輕觸**自動更新應用程式**開關，即可啓用或停用此功能。

管理應用程式

解除安裝或停用應用程式

在智慧型手機上啓動 **Galaxy Wearable** 應用程式，並輕觸**手錶設定** → **應用程式**，輕觸應用程式，然後選取選項。

- 解除安裝**：解除安裝已下載的應用程式。
- 停用**：停用無法從 Watch 解除安裝的所選預設應用程式。

 某些應用程式可能不支援此功能。

啟用應用程式

在智慧型手機上啓動 **Galaxy Wearable** 應用程式，輕觸**手錶設定** → **應用程式**，選取 ，然後輕觸**已停用**。選擇應用程式，然後輕觸**開啟**。

設定應用程式權限

爲了讓某些應用程式正常運作，您可能需要給予應用程式在 Watch 上存取或使用資訊的權限。

若要根據權限類別檢視或變更應用程式權限設定，請在應用程式螢幕上輕觸  (設定) → **隱私設定** → **權限管理員**。請選擇項目並選擇應用程式。

 如果您不給予應用程式權限，應用程式的基本功能將無法正常運作。

訊息

使用 Watch 檢視並回覆訊息。

漫遊時傳送或接收訊息可能會產生額外費用。

 Android 訊息應用程式是否可用，可能需視地區而定，而預設訊息應用程式的設定會與連接的智慧型手機同步。

檢視訊息

1 在應用程式螢幕上輕觸  (訊息)。

或者，可開啓通知面版並檢視新訊息。

2 捲動訊息清單或使用錶圈選擇聯絡人即可檢視對話。





若要在智慧型手機上檢視訊息，請輕觸**顯示於手機**。

若要回覆訊息，請輕觸訊息輸入欄位並輸入訊息。

傳送訊息

- 1 在應用程式螢幕上輕觸  (訊息)。



- 2 輕觸 。
- 3 輕觸**收件人**或輕觸  來輸入訊息收件人或電話號碼。或者，輕觸  並從聯絡人名單中選取訊息收件人。
- 4 輕觸訊息輸入欄位並輸入訊息或選取文字範本，然後輕觸  或 。

錄製並傳送語音訊息

您可以錄下想說的話後傳送語音檔案。

在訊息輸入螢幕上輕觸 ，然後說出想要傳送的内容。

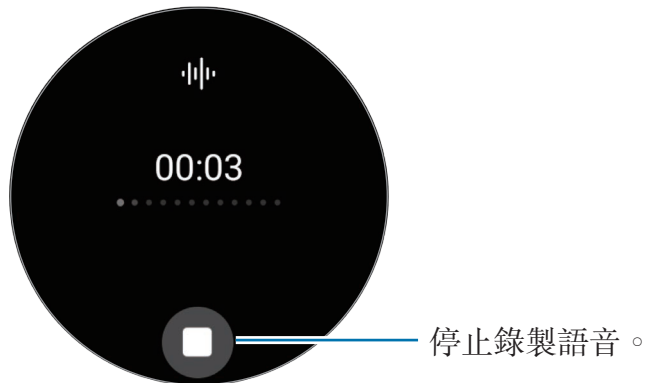

刪除訊息

- 1 在應用程式螢幕上輕觸  (訊息)。
- 2 捲動訊息清單或使用錶圈選擇聯絡人即可檢視對話。
- 3 輕觸並按住一則訊息，然後輕觸**刪除**。
若要刪除多則訊息，請輕觸並按住訊息，選取欲刪除的訊息，然後輕觸**刪除**。
訊息隨即會從 Watch 和連接的智慧型手機上同步刪除。

電話

簡介

您可以撥接並查看來電。



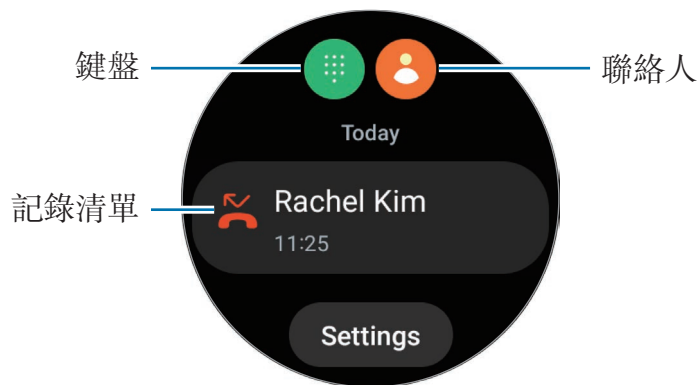

 如於收訊不佳的區域通話，聲音可能不清晰，且僅可進行短暫通話。

撥打電話

在應用程式螢幕上輕觸  (電話)。







請使用下列其中一種方法撥打電話。



- 輕觸 ，使用鍵盤輸入號碼，然後輕觸 。
- 輕觸 ，使用錶圈或捲動聯絡人清單，選擇聯絡人，然後輕觸 。
- 使用錶圈或捲動記錄清單，選擇記錄項目，然後輕觸 。

選擇撥打電話欲使用的號碼 (SM-R905F、SM-R915F、SM-R925F)

您可於 Watch 和連線的智慧型手機間選擇欲使用作為通話的號碼。此外，如 Watch 連線的智慧型手機支援雙 SIM 卡，則可選取一張 SIM 卡用以撥號。

- 1 在應用程式螢幕上輕觸  (電話)。
 - 2 輕觸 。
 - 3 輕觸  並選擇所需選項。
 - **手機**：以連線智慧型手機的號碼撥打電話。
 - **SIM 1**：使用連線智慧型手機的 SIM 卡 1 號碼撥打電話。
 - **SIM 2**：使用連線智慧型手機的 SIM 卡 2 號碼撥打電話。
 - **手錶**：使用 Watch 的號碼撥打電話。
-  視連線的智慧型手機而定，某些功能可能無法使用。
- 您也可選取記錄項目，接著輕觸並按住通話按鈕來選取號碼。

事先設定主要號碼 (SM-R905F、SM-R915F、SM-R925F)

- 1 在應用程式螢幕上輕觸  (電話)。
 - 2 輕觸**設定**。
 - 3 輕觸**慣用號碼**並選擇所需選項。
 - **電話**：設定以連線智慧型手機的號碼撥打電話。
 - **手錶**：設定以 Watch 的號碼撥打電話。
 - **每次詢問**：設定撥打電話時一律詢問欲使用的號碼。
-  如連線智慧型手機支援雙 SIM 卡，即可選取欲使用的智慧型手機 SIM 卡。在應用程式螢幕上輕觸  (設定) → **連線** → **SIM 卡管理員**並於**通話慣用 SIM 卡**底下選取撥號用 SIM 卡。如未選取 SIM 卡，則須於撥號時選取 SIM 卡。

通話期間的選項

以下為可供使用的操作：

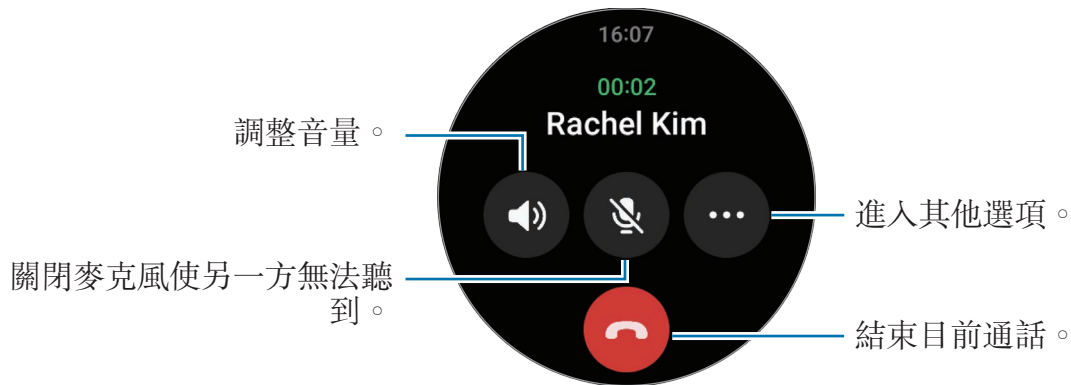

 螢幕外觀可能因型號而異。

用藍牙耳機撥打電話

藍牙耳機連線成功後，即可透過藍牙耳機撥打電話。

未連接藍牙耳機的情況下，在應用程式螢幕上輕觸  (設定) → 連線 → 藍牙。可用的藍牙裝置清單顯示時，選擇想要使用的藍牙耳機。

接聽電話

接聽電話

有來電時，順時針旋轉錶圈。或將  拖曳至圓圈之外。

您可以透過 Watch 的內建麥克風、揚聲器或連接的藍牙耳機進行通話。

拒絕通話

您可以拒接來電並向來電者傳送拒絕訊息。

有來電時，逆時針旋轉錶圈。或將  拖曳至圓圈之外。

若要在拒接來電的同時傳送訊息，請向上拖曳  圖示並選取所需訊息。

未接來電

如果有未接來電，未接來電通知將顯示於通知面板。在通知面板上檢視未接來電通知。或者，輕觸應用程式螢幕上的  (電話) 以檢視未接來電。

聯絡人

您可以撥打電話或傳送訊息給聯絡人。儲存在連結智慧型手機上的聯絡人，也將同步儲存到 Watch。



在應用程式螢幕上輕觸  (聯絡人)。

 智慧型手機上的我的最愛聯絡人清單，將顯示於聯絡人清單最上方。

使用下列搜尋方法之一：

- 輕觸  並於聯絡人清單上方輸入搜尋條件。
- 捲動瀏覽聯絡人清單。
- 使用錶圈。快速滑動錶圈時，清單會依照首個字母捲動。

選擇聯絡人後，可執行下列操作之一：

- ：撥打語音電話。
- ：撰寫訊息。

在資訊方塊上選擇常用聯絡人

新增**聯絡人**資訊方塊中的常用聯絡人，以便直接透過簡訊或電話與他們聯絡。輕觸**新增** → ，然後選取聯絡人。

-  若要使用此功能，必須新增**聯絡人**資訊方塊。請參閱[使用資訊方塊](#)瞭解更多資訊。
- 最多可於資訊方塊上新增四個聯絡人。

Samsung Pay

在 Samsung Pay 中註冊卡片，即可快速且安全地完成付款。

您可以在 www.samsung.com/samsung-pay 檢視更多資訊，像是支援此功能的卡片等等。

- ✍️ 若要透過 Samsung Pay 付款，視所在地區不同，裝置可能必須連線至 Wi-Fi 或行動網路。
- 視電信業者或型號而定，此功能可能無法使用。
- 視地區或服務供應業者而定，初始設定和卡片註冊的步驟可能有所不同。

設定 Samsung Pay

- 1 在智慧型手機上啓動 **Galaxy Wearable** 應用程式。
- 2 輕觸**手錶設定** → **應用程式** → **應用程式設定** → **Samsung Pay**，然後依照螢幕上的說明完成卡片註冊。

支付款項

- 1 若要透過 Watch 付款，請按住 Watch 螢幕或 Samsung Pay 簡介頁面上的返回鍵。
- 2 輸入 PIN 碼或畫出您設定的圖形。
- 3 捲動卡片清單，選擇卡片並輕觸**付款**。
- 4 將 Watch 靠近讀卡機。
讀卡機識別成功卡片資訊後會馬上付款。



- ✍️ 付款可能因為網路連線而失敗。
- 付款驗證方法可能視讀卡機而異。

Samsung Health

簡介

Samsung Health 會記錄並管理您 24 小時的活動與睡眠模式，以培養健康的生活習慣。您可於連接的智慧型手機上，前往 Samsung Health 應用程式儲存與管理健康相關資料。

持續配戴 Watch 運動超過 10 分鐘後 (跑步則為 3 分鐘)，隨即會啓用自動偵測運動功能。此外，如果 Watch 辨識到超過 50 分鐘未活動，就會發出通知並顯示伸展動作教學，或顯示鼓勵您進行輕量活動的畫面。如果 Watch 辨識到您在開車或睡眠中，可能就不會發出通知，也不會顯示伸展教學畫面，即便您的身體並沒有動作。

如需詳細資料，請造訪 www.samsung.com/samsung-health。

 Samsung Health 的功能適合用於休閒、健康、運動用途。非醫療用途。使用這些功能時，請仔細閱讀相關說明。

1. 正式醫療用是採用“心電電流測量法”而本裝置是採用“光電測量法”，手錶底部安置 LED 燈和發射接收器，原理是基於手臂的血管的血液在脈動時候會發生密度改變而引起透光率的變化，依據反射回來的光強度變化而測得脈搏跳動頻率。
2. Watch 的心跳率應用程式功能僅適用於健身和資訊提供目的，不適用於診斷疾病或其他健康狀況，或用於醫治、緩和、治療或預防疾病。

每日活動

查看當天的每日狀態，例如步數、活動時間、活動卡路里，以及各活動的目標和相關資訊。

查看每日活動

在應用程式螢幕上輕觸  (Samsung Health) 並輕觸**每日活動**。

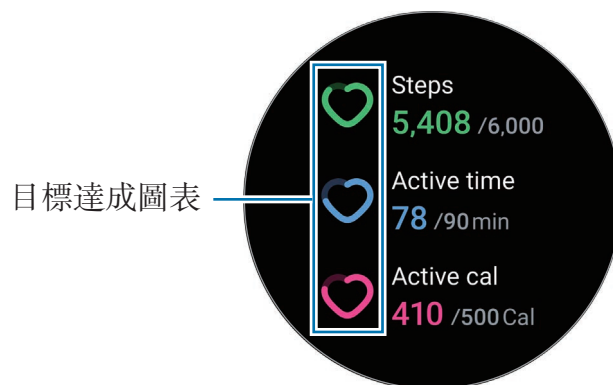

- **步數**：查看一整天行走的步數量。越接近步數目標，圖表也會隨之上升。
- **活動時間**：查看一整天活動身體的總時數。隨著伸展或走路等輕量運動的活動時間接近目標，圖表也會隨之上升。
- **活動消耗熱量**：查看一整天從事活動所消耗的卡路里總量。越接近活動卡路里目標，圖表也會隨之上升。

若要查看其他與每日活動相關的資訊，請使用錶圈或上下滑動螢幕。

設定每日活動目標

- 1 在應用程式螢幕上輕觸  (Samsung Health)。
- 2 輕觸**每日活動**並輕觸**設定目標**。
- 3 選擇活動選項。
- 4 使用錶圈或上下滑動螢幕來設定目標。
- 5 輕觸**完成**。

步數

Watch 會計算您走過的步數。

測量您的步數

在應用程式螢幕上輕觸  (Samsung Health) 並輕觸**步數**。



若要查看其他與步數相關的資訊，請使用錶圈或上下滑動螢幕。



- 由於 Watch 需要等到您開始走動後才能正確偵測到動作，因此當您開始測量步數後，步數追蹤器將在短暫延遲後才會開始進行測量並顯示您的行走步數。同時，為提供精準地步數計算，您可能會經歷短暫延遲，才出現顯示已達成特定目標的通知。
- 如果乘坐汽車或火車出行時使用步數追蹤工具，伴隨的震動可能會影響您的步數。
- 一層樓大約計算為 3 公尺。測得的樓層數可能與實際爬過的樓層數不同。
- 依環境、使用者動作、建築狀況不同，測得的樓層數可能不準確。
- 若大氣壓力感應器滲入水分 (淋浴及水上活動) 或外界物質，則可能無法精準測量樓梯數。如 Watch 上沾有任何洗潔劑、汗水或雨滴，使用前請先以清水沖洗並徹底擦乾大氣壓力感應器。

設定步數目標

- 1 在應用程式螢幕上輕觸  (Samsung Health)。
- 2 輕觸**步數**並輕觸**設定目標**。
- 3 使用錶圈或上下滑動螢幕來設定目標。
- 4 輕觸**完成**。

運動

記錄運動資訊並查看結果。





- 使用此功能之前，建議孕婦、長者、幼童以及慢性心臟病或高血壓患者先尋求執牌醫學專業人士的意見。
- 若運動期間覺得頭暈、感覺疼痛或呼吸困難，請立即停止運動，並向持有執照的醫療專業人士尋求意見。
- 開始運動後，裝置會測量您的心跳率。為準確測量，請將 Watch 牢固配戴於手腕上方的下臂上。請參閱[如何配戴 Watch 以進行精確測量](#)瞭解更多資訊。
- 螢幕顯示心跳率之前請不要移動，這才能讓量測更準確。
- 周遭環境、您的生理狀態，或是 Watch 配戴方式等因素變化可能會導致暫時無法顯示心跳率。

在寒冷天氣環境中運動前請注意下列條件：

- 避免在寒冷的天氣中使用裝置。如有可能，在室內使用裝置。
- 如在寒冷的天氣中於戶外使用裝置，使用前請以袖口蓋住 Watch。

開始運動

- 1 在應用程式螢幕上輕觸  (Samsung Health)。
- 2 輕觸**運動** → **選擇運動項目**。
 您可以在將健身活動新增到**多種類健身**資訊方塊後，直接從該資訊方塊中開始運動。
- 3 使用錶圈或左右滑動螢幕即可選擇欲開始進行的運動類型。
如無符合需求的運動類型，請輕觸**新增**，然後選擇目標運動類型。

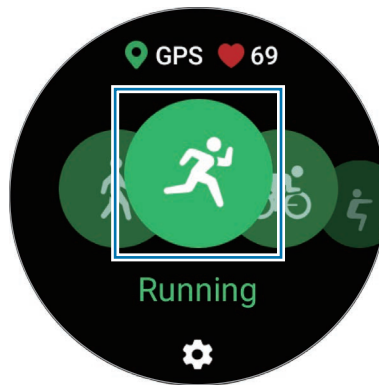

- 4 使用錶圈或上下滑動螢幕，即可在健身畫面上檢視運動資訊，例如心跳率、距離或時間。

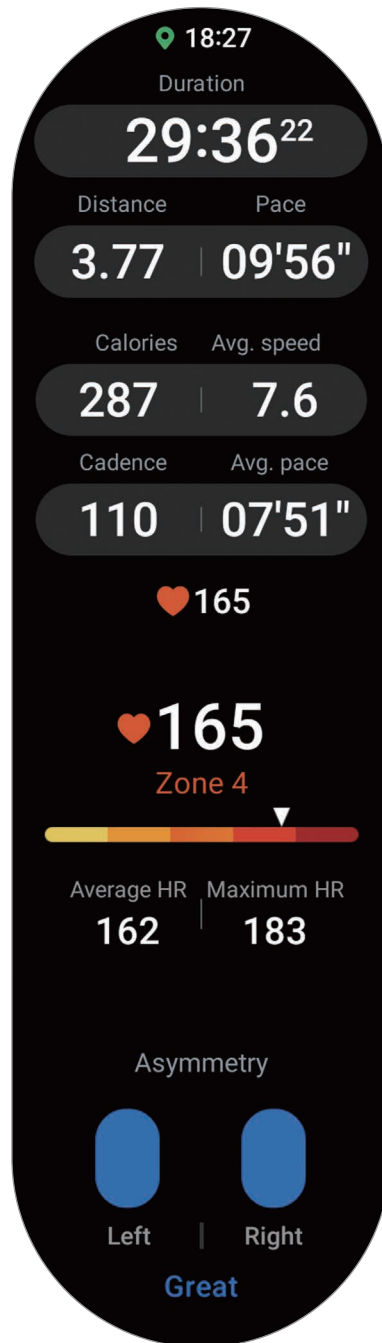

向左滑動螢幕即可播放音樂。

- ✎ • 如選擇**游泳**或**游泳 (戶外)**時，將自動啓用水中鎖定模式且會停用觸控螢幕。
- 選擇**游泳**或**游泳 (戶外)**時，如發生下列情況，記錄數值可能不精確：
 - 如在抵達終點前停止動作
 - 如在路程中變換泳式
 - 如在抵達終點前停止划動手臂
 - 如使用浮板踢水，或是游泳時沒有划動手臂
 - 若您僅以單手游泳
 - 若您於水下游泳
 - 如果您並未暫停或重新開始運動，但卻在休息時結束運動

5 向右滑動螢幕，並輕觸**完成**。

若要暫停或重新開始運動，請向右滑動螢幕並輕觸**暫停**或**繼續**。或者，也可按住返回鍵。

- ✎ • 若要結束游泳，請先按住首頁鍵來停用水中鎖定模式，甩動 Watch 徹底去除水分，確保大氣壓力感應器能正常運作，接著輕觸**確認**。
- 即使您完成運動，仍將繼續播放音樂。若要停止播放音樂，請先停止播放音樂再結束運動，或啓動**音樂**應用程式或**媒體控制器**以停止播放音樂。

6 完成運動後，使用錶圈或上下滑動螢幕即可檢視運動結果。

進行多種運動

您可以輸入不同運動，並在結束目前運動後直接進行下一種運動，完整走完運動流程。

運動時向右滑動螢幕，輕觸**新**，然後選取下個想要從事的運動類型。

- ✎ 若要結束游泳，請先按住首頁鍵來停用水中鎖定模式，甩動 Watch 徹底去除水分，確保大氣壓力感應器能正常運作，接著輕觸**確認**。

開始重複性運動

從事深蹲或硬舉等重複性運動時，Watch 會發出嗶聲來計算您重複動作的次數。

- 1 在應用程式螢幕上輕觸  (Samsung Health)。
- 2 輕觸**運動** → **選擇運動項目**。
- 3 使用錶圈或左右滑動螢幕即可選擇想要開始的重複性運動類型。
如無符合需求的重複性運動類型，請輕觸**新增**，然後選擇目標運動型態。

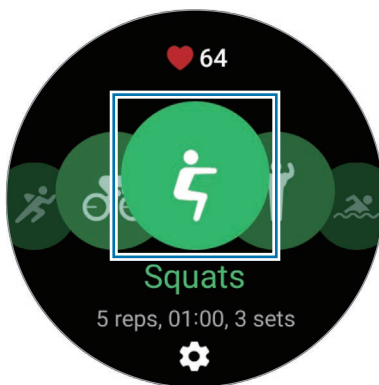

- 4 待您依照螢幕指示擺出正確姿勢後，請輕觸**確定**。

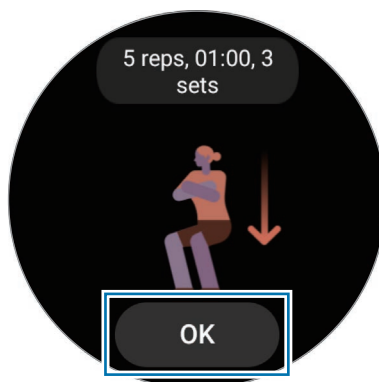

嗶聲響起後便開始計算。

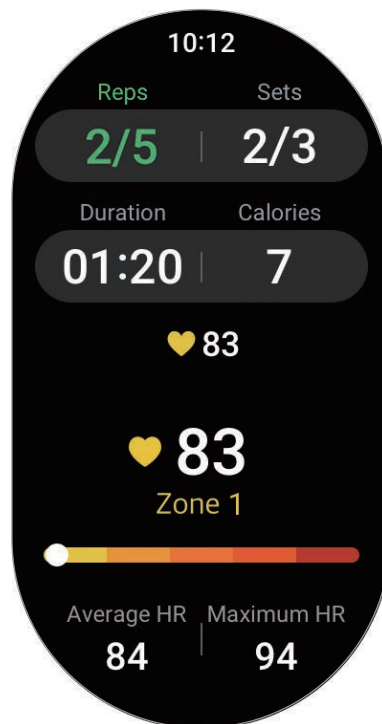

- 5 使用錶圈或上下滑動螢幕，即可在健身畫面上檢視運動資訊，例如心跳率、訓練次數或卡路里。



向左滑動螢幕即可播放音樂。

- 6 完成一組動作後組間休息一分鐘。若想直接跳到下一組運動而不休息，請輕觸**略過**。在您依照螢幕上的指示擺出正確姿勢後，隨即展開運動。
- 7 向右滑動螢幕，並輕觸**完成**。
若要暫停或重新開始運動，請向右滑動螢幕並輕觸**暫停**或**繼續**。或者，也可按住返回鍵。
-  即使您完成運動，仍將繼續播放音樂。若要停止播放音樂，請先停止播放音樂再結束運動，或啓動**音樂**應用程式或**媒體控制器**以停止播放音樂。
- 8 完成運動後，使用錶圈或上下滑動螢幕即可檢視運動結果。

設定運動

- 1 在應用程式螢幕上輕觸  (Samsung Health)。
 - 2 輕觸**運動** → **選擇運動項目**。
 - 3 在每個運動類型下方輕觸  並設定各種運動選項。
 - **游泳池長度**：設定游泳池長度。
 - **目標**：啓用運動目標功能並進行設定。
 - **追蹤返回路線**：設定爬山/健行或騎乘自行車時接收導引路線返回起始點。(SM-R920、SM-R925F)
 - **健身畫面**：設定運動過程中顯示的畫面。
 - **健身指導訊息**：設定於運動中接收健身指導訊息以達到適當配速。
 - **語音指導頻率**：設定後便能在達成指定距離或時間時接收指導內容。
 - **自動計圈**：快速輕觸螢幕兩次即可設為手動記錄單圈時間，或於運動期間依照設定距離或時間自動記錄。
 - **自動暫停**：設定 Watch 的運動功能，以便於停止健身時自動暫停追蹤。
 - **語音導覽**：開啓或關閉語音指導。
-  您也可以**在運動中變更某些設定**。運動過程中，向右滑動螢幕並輕觸**設定**。

自動偵測運動功能

一旦您配戴 Watch 進行運動超過 10 分鐘 (跑步則為 3 分鐘)，裝置會自動辨識到您正在運動，並開始記錄運動類型、進行時間以及卡路里燃燒量等運動資訊。

當您停止從事某項運動超過 1 分鐘，Watch 會自動辨識您已停止運動，並結束記錄。



- 可查看自動偵測運動功能支援的運動清單。在應用程式螢幕上輕觸  (Samsung Health) 並輕觸 **設定** → **欲偵測活動**。如未自動辨識運動，請開啓自動偵測運動功能並輕觸使用此功能的運動類型開關。
- 自動偵測運動功能會使用加速感應器來測量您花費的運動時間與燃燒的熱量。視您的走路姿勢、運動流程與生活型態而定，測量結果的正確度也可能會有所變化。
- 如果您在步行或跑步，Watch 可能會在自動辨識到這些運動後，提供讓您切換為手動運動的功能。如果您想要記錄細節，包括您正在進行的健身內容，請切換為手動運動。這種情況下，您必須在結束運動時手動結束 Watch 的運動功能。

食物

記錄您每日攝取的卡路里，並與您的目標卡路里進行比對，協助您管理體重。

記錄卡路里

- 1 在應用程式螢幕上輕觸  (Samsung Health)。
- 2 輕觸**食物**。
- 3 輕觸**新增**，再輕觸螢幕上的餐食類型，然後選擇選項。
- 4 使用錶圈或上下滑動螢幕來設定卡路里攝取量，接著輕觸**完成**。

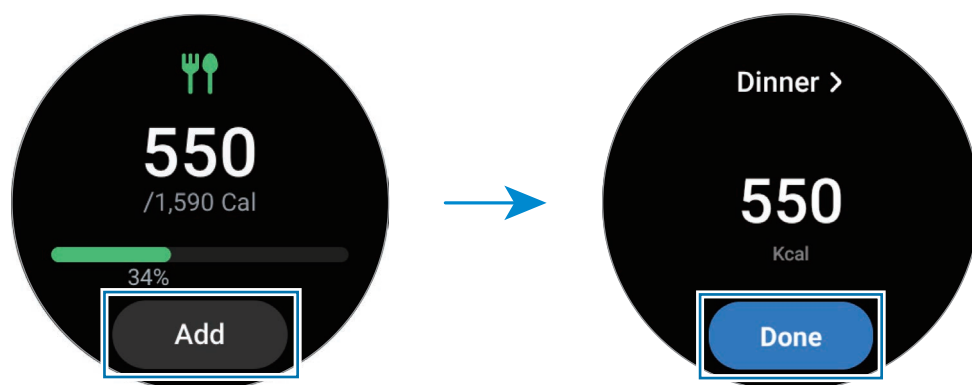

若要查看其他與卡路里攝取量相關的資訊，請使用錶圈或上下滑動螢幕。

刪除記錄

- 1 在應用程式螢幕上輕觸  (Samsung Health)。
- 2 輕觸**食物**，然後輕觸**刪除今天的記錄**。
- 3 選擇欲刪除的資料，然後輕觸**刪除**。

設定卡路里攝取量目標

- 1 在應用程式螢幕上輕觸  (Samsung Health)。
- 2 輕觸**食物**並輕觸**設定目標**。
- 3 使用錶圈或上下滑動螢幕來設定目標。
- 4 輕觸**完成**。

睡眠

透過測量睡眠時的心跳率與動作來分析並記錄您的睡眠。



此功能僅供一般健康與健身用途。因此，請勿使用於醫療目的，例如診斷症狀、治療或預防疾病。



- 睡眠模式會使用您入睡時的移動與心跳率變化，針對四階段睡眠 (清醒、快速動眼期、淺眠、熟睡) 進行分析。將針對每個測得的睡眠狀態提供隨附建議範圍的圖表。
- 若您的心跳率不規則，或是 Watch 無法確實辨識到您的心跳率，睡眠模式分析結果將會以三種狀態呈現 (不安穩、淺眠、安穩)。
- 您只能在 Watch 連接到智慧型手機時查看睡眠分析詳情。
- 測量前，請將 Watch 的電量充達 30% 以上。
- 為準確測量，請將 Watch 牢固配戴於手腕上方的下臂上。請參閱[如何配戴 Watch](#) 以進行精確測量瞭解更多資訊。

測量您的睡眠

1 配戴 Watch 入睡。

Watch 將會開始測量您的睡眠。

2 起床後在應用程式螢幕上輕觸  (Samsung Health)。

3 輕觸**睡眠**。

4 使用錶圈或向上或向下滑動螢幕即可檢視睡眠記錄相關資訊。

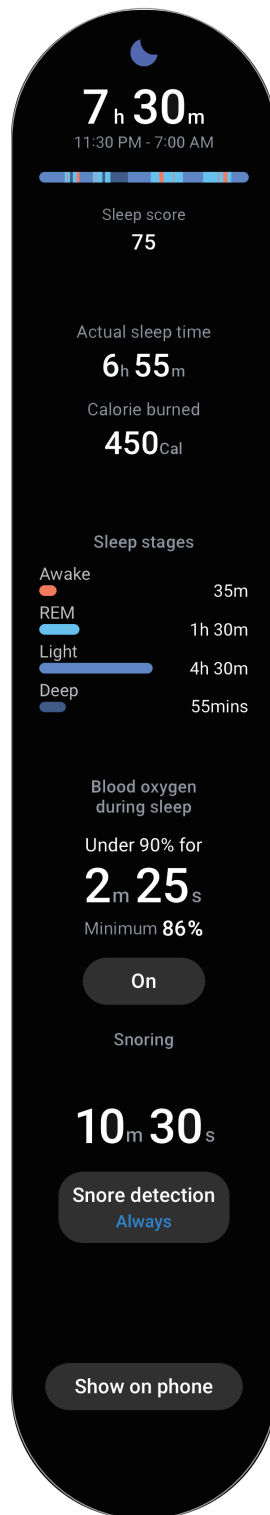

使用鼾聲偵測功能

1 在應用程式螢幕上輕觸  (Samsung Health)。

2 輕觸**設定**。

3 輕觸**鼾聲偵測**並依照螢幕上的說明啓用功能。

戴著 Watch 入睡時，除了其他睡眠記錄，還會偵測您的鼾聲。



- 您可於連線智慧型手機上，前往 **Samsung Health** 應用程式 (6.18 以上版本) 啓用鼾聲偵測功能。此外，也須將連接的智慧型手機麥克風對準您的方向。
- 將鼾聲偵測功能設為**永遠**後，在睡前請記得將智慧型手機連接充電器，以確保睡眠期間持續偵測鼾聲。如未確實執行，則可能無法偵測鼾聲。

身體組成

測量您的身體組成，例如骨骼肌重量或脂肪量。



- 此功能僅供一般健康與健身用途。因此，請勿使用於醫療目的，例如診斷症狀、治療或預防疾病。
- 如果您有植入心律調節器、去顫器或任何其他體內電子裝置，請勿測量身體組成。
- 測量身體組成時，體內會有低電流通過。儘管此電流對人體無害，但請勿在懷孕時測量身體組成。



- 為準確測量，請將 Watch 牢固配戴於手腕上方的下臂上。請參閱[如何配戴 Watch](#) 以進行精確測量瞭解更多資訊。
- 如果測得的身體組成結果不準確，請在智慧型手機上的 **Samsung Health** 應用程式查看使用者個人檔案並加以修改。
- 與專業身體組成測量儀器不同，Watch 必須配戴在手腕上，測量上半身的身體組成，並估算全身的身體組成後才能提供結果。因此在下列情況下，測得的身體組成結果可能不準確：上半身與下半身的身體組成不平衡；過度肥胖；或肌肉量極高。



- Watch 利用生物電阻抗分析 (BIA) 方法來測量身體組成，與業界視為黃金標準的雙能量 X 光吸收儀 (DXA) 方法相比，相關性超過 98%。

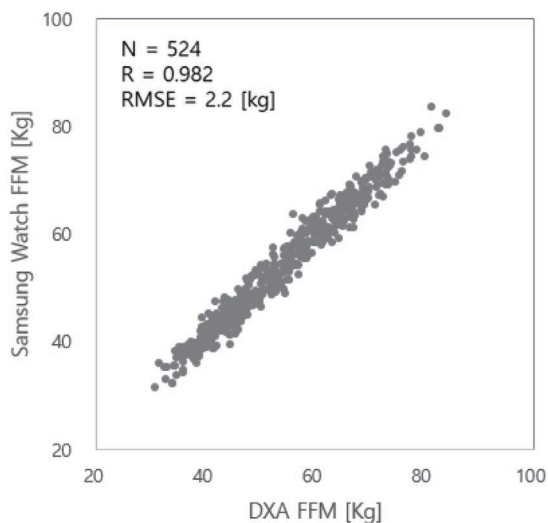

測量身體組成前，請留意以下狀況：

- 如果您未滿 20 歲，測量身體組成時結果可能不準確。
- 如確實遵守下列測量條件，則可獲得較準確的身體組成測量結果：
 - 在每天相同時段測量 (建議早上測量)
 - 空腹測量
 - 上過廁所後測量
 - 在非經期時測量
 - 在從事運動、沖澡或桑拿等會使體溫升高的活動之前測量。
 - 從身上取下項鍊等金屬物件後測量
 - 請使用產品隨附錶帶來取代金屬錶帶

測量身體組成

1 在應用程式螢幕上輕觸  (Samsung Health)。

2 輕觸 **身體組成**。

3 輕觸 **測量**。

4 輸入體重並輕觸 **確認**。

 為準確測量身體組成，請先於連線智慧型手機的 Samsung Health 應用程式設定檔中輸入您的實際身高、體重與性別，也須同步在三星帳號中輸入實際生日。

• 您可輕觸 **如何測量**，在螢幕上瞭解身體組成測量方式詳情。

5 按照螢幕上的指示，將兩根手指放在首頁和返回鍵上即可開始測量身體組成。

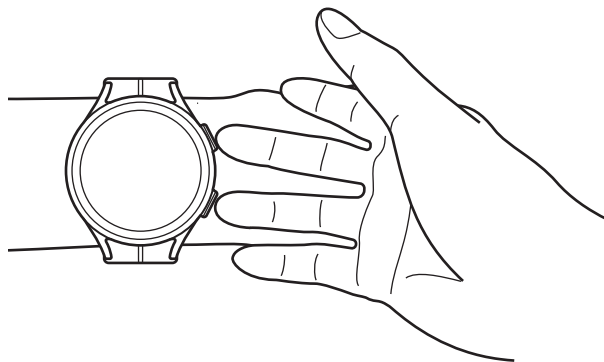

將 Watch 配戴在左手腕上時，測量身體組成的正確姿勢

正確的量測姿勢

- 將雙臂放在胸口高度的位置，但不碰觸身體。
- 請不要讓放在首頁和返回鍵上的兩根手指互相接觸。此外，除了按鍵以外，手指請不要觸碰 Watch 的其他部分。
- 身體保持穩定，不要移動，以便取得準確測量結果。
- 手指皮膚乾燥時，訊號可能會受到干擾。這種情況下，請先塗抹化妝水或乳液來滋潤手指肌膚，再測量身體組成。
- 若皮膚或頭髮過於乾燥，量測結果可能不準確。
- 測量前請先將 Watch 機背擦拭乾淨，以取得正確的量測結果。

在螢幕上查看身體組成測量結果。

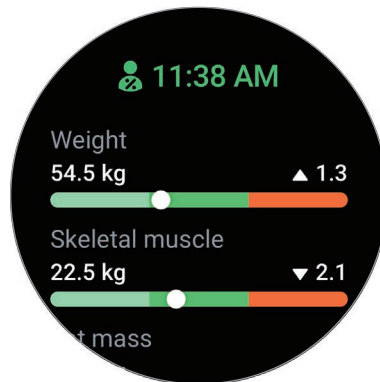

若要查看其他與身體組成相關的資訊，請使用錶圈或上下滑動螢幕。

女性健康

請輸入生理期來開始追蹤週期。管理並追蹤月經週期來預測如下一次生理期等資料。不僅如此，更幫助您透過記錄症狀與心情來管理健康。

- ⚠️ • 此功能僅限用於管理與追蹤女性生理週期。因此，請勿使用於醫療目的，例如診斷症狀、治療或預防疾病。
- 此功能不適用於懷孕計畫或避孕目的之用。
- 預測日期僅供個人參考。預測日期可能與實際日期有所不同。
- 18 歲以下之青少年須徵求監護人的同意以使用此功能。
- 不得在未經專業醫師診斷的情況下，依預測日期做出任何醫療決策。另外，如未事先諮詢合格的專業醫療人員，則請勿使用 **Samsung Health** 應用程式提供的資訊，或做出任何醫療相關決策。
- 📝 • 在智慧型手機的 **Samsung Health** 應用程式中啓用女性健康功能，以在您的 **Watch** 上使用此功能。
- 若您正在服用避孕藥或進行荷爾蒙治療抑制卵巢排卵，則預測日期可能不準確。
- 預測日期可能因輸入資訊而有所改變。

- 1 在應用程式螢幕上輕觸  (Samsung Health)。
- 2 輕觸**女性健康**。
- 3 輕觸**輸入生理期**。
- 4 輕觸輸入欄位並使用錶圈或上下滑動螢幕來設定經期的開始日期。
- 5 輕觸**儲存**。
- 6 使用錶圈或向上或向下滑動螢幕即可檢視女性健康相關資訊。

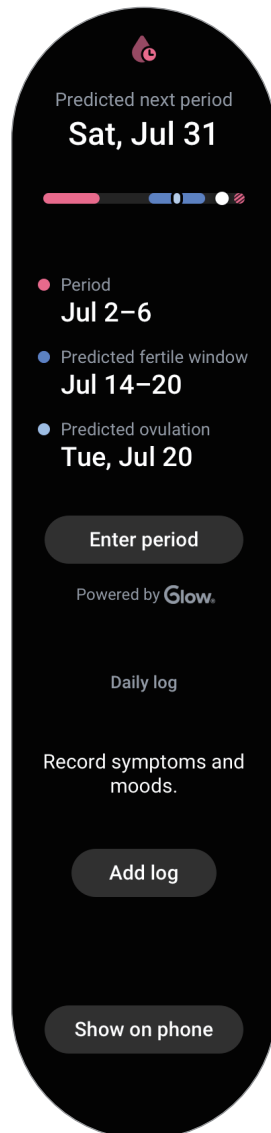

輕觸**新增記錄**，然後選擇想要記錄的其他資訊，如症狀或心情。

心跳率

測量並記錄您的心跳。

 Watch 的心跳率追蹤工具僅適用於健身和資訊提供目的，不適用於診斷疾病或其他健康狀況，或用於醫治、緩和、治療或預防疾病。

 為準確測量，請將 Watch 牢固配戴於手腕上方的下臂上。請參閱[如何配戴 Watch](#) 以進行精確測量瞭解更多資訊。

測量心跳前，請留意以下狀況：

- 測量前休息 5 分鐘。
- 如果測量值與期望的心跳差異較大，請休息 30 分鐘，然後重新測量。
- 在冬季或寒冷的天氣條件下，在測量心跳時請注意保暖。
- 進行量測前吸煙或飲酒可能導致心跳加快且可能造成心跳率異常。
- 在進行心跳測量時，請勿說話、打呵欠或深呼吸。否則可能使記錄的心跳不準確。
- 心跳測量結果可能因測量方法和測量時的環境而有所不同。
- 若感應器無法運作，請檢查 Watch 在手腕上的位置，並排除任何干擾感應器的物件。若感應器持續發生相同問題，請前往三星服務中心或授權服務中心。

手動測量心跳率

- 1 在應用程式螢幕上輕觸  (Samsung Health)。
- 2 輕觸**心跳率**。

- 3 輕觸**測量**以開始測量您的心跳。
在畫面上查看測得的心跳率。



若要查看其他與心跳率相關的資訊，請使用錶圈或上下滑動螢幕。

變更心跳率量測設定

- 1 在應用程式螢幕上輕觸  (Samsung Health)。
- 2 輕觸**設定**。
- 3 輕觸**心跳率**並選取**量測**下方的量測設定。
 - **連續測量**：裝置將連續測量您的心跳率。
 - **靜止狀態下每 10 分鐘測量一次**：休息的時候，裝置會每隔 10 分鐘測量一次您的心跳率。
 - **僅限手動**：您必須輕觸**測量**才能手動測量心跳率。

設定心跳率提醒

如心跳率高於或低於設定的靜止心跳率，且持續超過 10 分鐘，便會傳送提醒給您。

- 1 在應用程式螢幕上輕觸  (Samsung Health)。
- 2 輕觸**設定**。
- 3 輕觸**心跳率**並於**心跳率提醒**下方設定提醒。
 - **心跳率高**：設定如心跳率持續高於設定的心跳次數，即傳送提醒給您。
 - **心跳率低**：設定如心跳率持續低於設定的心跳次數，即傳送提醒給您。

壓力

利用同步生物標記查看您的壓力指數，並透過 Watch 提供的呼吸練習減輕壓力。



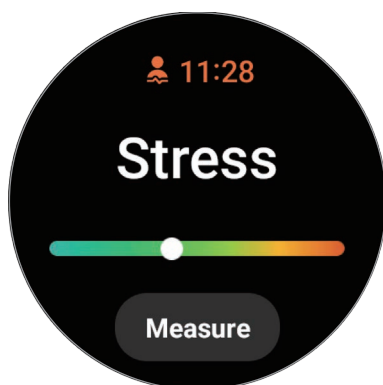

- 📝 • 越常測量壓力程度，累積更多資料，結果就越準確。
- 您的壓力程度與情緒狀態並無直接關聯。
- 當您睡覺、健身、活動量大或剛完成健身時，可能無法測量壓力程度。
- 為準確測量，請將 Watch 牢固配戴於手腕上方的下臂上。請參閱[如何配戴 Watch 以進行精確測量](#)瞭解更多資訊。
- 是否有此功能，視所在地區而定。

手動測量您的壓力程度

- 1 在應用程式螢幕上輕觸  (Samsung Health)。
- 2 輕觸**壓力**。
- 3 輕觸**測量**以開始測量您的壓力程度。
在畫面上查看測得的壓力程度。



透過呼吸練習紓解壓力

- 1 在應用程式螢幕上輕觸  (Samsung Health)。
- 2 輕觸**壓力**，並使用錶圈或向上滑動螢幕前往呼吸練習畫面。
- 3 輕觸  或  來變更呼吸次數。如要變更呼吸持續時間，請輕觸**呼吸長度**。
- 4 輕觸**開始**並開始呼吸。
若要停止呼吸練習，請輕觸螢幕，然後輕觸 。

血氧

測量血氧濃度，以便確認您的血液是否正常輸送氧氣到身體各部位。

 此功能僅供一般健康與健身用途。因此，請勿使用於醫療目的，例如診斷症狀、治療或預防疾病。

測量血氧濃度前，請留意以下狀況：

- 測量前休息 5 分鐘。
- 在冬季或寒冷的天氣條件下，在測量血氧濃度時請注意保暖。
- 血氧濃度量測結果可能因測量方法和測量時的環境而有所不同。

手動測量您的血氧濃度

- 1 在應用程式螢幕上輕觸  (Samsung Health)。
- 2 輕觸**血氧**。

3 輕觸**測量**即可開始測量血氧濃度。

正確的量測姿勢

- 為取得精確量測結果，請如下圖所示將 **Watch** 牢固配戴於手腕上方的下臂上，距離手腕約兩根手指的寬度。此外，請將手肘放在桌面上，並讓手腕靠近心臟。

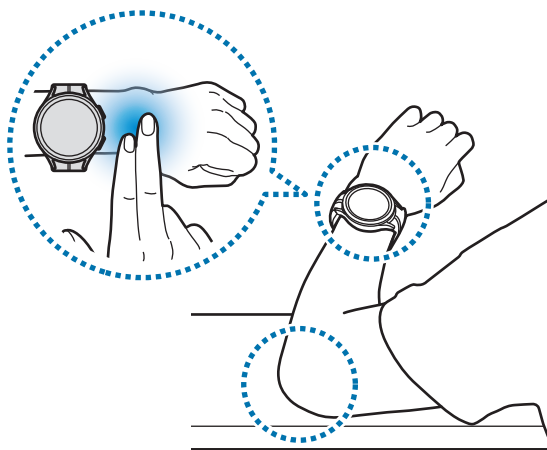

- 請勿移動，並維持正確姿勢，直至測量完畢。
- 您可輕觸**如何測量**，在螢幕上查看血氧濃度詳情。

在畫面上查看測得的血氧濃度。如果您休息時的血氧濃度落在 95% 到 100%，可視為介於正常範圍。



睡眠時測量您的血氧濃度

設為睡眠時持續測量您的血氧濃度。

- 1 在應用程式螢幕上輕觸  (Samsung Health)。
- 2 輕觸**設定**。
- 3 輕觸**睡眠期間血氧濃度**開關來啓用。

戴著 Watch 入睡時，除了其他睡眠記錄，Watch 也會測量您睡眠時的血氧濃度。



- 如果設為睡眠時持續測量血氧濃度，電池的耗電速度會比平常更快。
- 測量血氧濃度時，您可以看見光學心率感應器發出的閃爍光源。
- Watch 可能會在清醒時測量血氧濃度，因為 Watch 可能會在您閱讀、看電視或看電影時將您辨識為已進入睡眠狀態。
- 將 Watch 服貼於手腕，確保您的手腕和 Watch 之間不會因為睡眠中的翻身動作而出現空隙。

水

記錄並追蹤您每天喝了幾杯水。

記錄飲水量

- 1 在應用程式螢幕上輕觸  (Samsung Health)。
 - 2 輕觸**水**。
 - 3 當您喝一杯水時輕觸 。
- 如果您不小心輸入了錯誤的數量，您可以輕觸  修正。

設定目標飲水量

- 1 在應用程式螢幕上輕觸  (Samsung Health)。
- 2 輕觸**水**並輕觸**設定目標**。
- 3 使用錶圈或上下滑動螢幕來設定每日目標。
- 4 輕觸**完成**。

Together

與其他使用 Samsung Health 應用程式 together 功能的好友比較步數記錄。開始與好友進行步數挑戰後，即可在 Watch 上查看挑戰狀態。

- 1 在應用程式螢幕上輕觸  (Samsung Health)。
- 2 輕觸 Together。

輕觸**顯示於手機**即可在智慧型手機上瀏覽與其他使用 together 的朋友之挑戰情況，或過去七天的步數排名記錄。

 在智慧型手機的 Samsung Health 應用程式中啓用 Together 功能，並在 Watch 上檢視 together 資訊。

設定

您可以設定與運動及健身相關的各種設定選項。

在應用程式螢幕上輕觸  (Samsung Health) 並輕觸**設定**。

- **量測**：設定心跳率與壓力的測量方式，並開啓或關閉睡眠期間可測量的其他功能。
- **自動偵測健身**：設定自動偵測運動功能並選擇欲偵測的運動類型。
- **閒置時間**：設定 50 分鐘未活動後欲接收提醒的時間與天數。
- **將資料分享給裝置與服務**：設為與其他連線的健康平台應用程式、運動器材和電視共用資訊。

Samsung Health Monitor

簡介

Watch 同時具備光學心率感應器和電子生物感應器，如有需要，就能輕鬆在 Watch 的 Samsung Health Monitor 應用程式上測量血壓和心電圖。由於 Watch 已和智慧型手機自動同步，您可使用智慧型手機的 Samsung Health Monitor 應用程式查看量測記錄。

您可以與您的醫師一起根據量測結果，更有系統地管理健康資訊。

-  如連線智慧型手機上未安裝 Samsung Health Monitor 應用程式，請於 Watch 上啟動 **Samsung Health Monitor** 應用程式並依照螢幕上的說明，前往智慧型手機的**應用商店**進行下載。
- Samsung Health Monitor 應用程式僅適用於三星智慧型手機。
- 未滿 22 歲人士不可使用 Samsung Health Monitor 應用程式測量血壓或記錄心電圖。
- 是否有此功能，視所在地區而定。

測量血壓及心電圖的預防性措施

一般預防性措施

- Samsung Health Monitor 應用程式無法作為高血壓、心律不整和其他心臟疾病等醫療診斷之用。無論任何情況下，都請勿將此應用程式取代醫師的醫療診斷或治療。緊急情況下，請立即聯絡鄰近醫院。
- 未經醫師建議，請勿更動您的藥物、劑量或使用方式。
- Samsung Health Monitor 應用程式的數值和結果僅供參考。無論任何情況下，如未取得醫師意見，請勿利用這些資料做出醫療決策。
- 為準確測量，請將 Watch 牢固配戴於手腕上方的下臂上。請參閱[如何配戴 Watch](#) 以進行精確測量瞭解更多資訊。



- 測量血壓或心電圖前，請準備好舒適的座椅和桌面，以便擺放手臂和智慧型手機。
- 坐進您準備的舒適座椅，將背部靠在椅背上。坐下時請勿盤腿，並且請將雙腳踩踏於地面上。
- 測量血壓或記錄心電圖時，請務必將手臂舒適地靠在桌面上。
- 測量血壓或記錄心電圖之前，請以舒適的坐姿休息至少五分鐘。
- 請在安靜的室內環境中，測量血壓或心電圖。
- 請勿在從事身體活動時測量血壓或心電圖。
- 開始測量血壓或記錄心電圖後，請保持平靜，不要說話，直至測量完成以前都不要移動或交談。
- 如果您位於會產生強烈電場的機器附近，例如 MRI (核磁共振成像)、X 光機、電磁防盜系統或金屬探測器，請勿測量血壓或記錄心電圖。
- 基於安全性理由，請務必在家中或安全場所中，透過藍牙將 Watch 連線至智慧型手機。不建議在公共場所連線至智慧型手機。
- 請勿在手術或心臟去顫等醫療處理過程中測量血壓或記錄心電圖。
- 測量血壓或心電圖的環境溫度建議介於 12 °C 到 40 °C，相對溼度介於 30% 到 90%。

測量血壓的預防性措施

- 測量血壓前 30 分鐘，請避免飲酒、攝取含咖啡因的食物、抽菸、運動和洗澡。
- 測量血壓時，請確保手腕乾燥，且如有塗抹乳液或大量流汗，請勿測量。
- 測量血壓時請勿刻意深呼吸或放慢呼吸，正常呼吸即可。
- 如果您懷有身孕，血壓量測結果可能不準確。
- 如果您有下列任何狀況，請勿使用 **Samsung Health Monitor** 應用程式測量血壓：
 - 心律不整
 - 患有心臟疾病或遭遇心臟病發作
 - 血液循環或末梢血管疾病
 - 心脈瓣膜疾病 (主動脈瓣疾病)
 - 心肌病
 - 其他心血管疾病
 - 末期腎臟病 (ESRD)
 - 糖尿病
 - 神經失調 (例如顫抖)
 - 血友病或正在服用抗凝血劑
- 請勿使用有刺青或有任何記號的手腕測量血壓，光學心率感應器可能會受到刺青或記號的影響。
- **Samsung Health Monitor** 應用程式會從穿戴血壓計的手臂上讀取的數據來校正與測量血壓。如果雙臂的血壓落差過大 (超過 10 mmHg)，請務必諮詢醫師。



- 請勿使用經他人校正過的 Watch 來測量自己的血壓。
- **Samsung Health Monitor** 應用程式可測量的血壓讀數範圍如下：如果經過校正，收縮壓範圍介於 80 mmHg 到 170 mmHg，舒張壓則介於 50 mmHg 到 110 mmHg。測量時，收縮壓範圍介於 70 mmHg 到 180 mmHg，舒張壓則介於 40 mmHg 到 120 mmHg。
- 訊號可能會因個人的皮膚亮度、肌膚底下的血量與感應器的清潔度而受到影響。



測量心電圖的預防性措施

- 測量心電圖時，請確認手腕並未過度乾燥。如果與感應器接觸的肌膚經過適量汗水、化妝水或乳液的滋潤，就能取得更準確的心電圖訊號。
- 如果您有植入心律調節器、去顫器或任何其他體內電子裝置，請勿測量心電圖。
- 如果您懷有身孕，心電圖記錄結果可能不準確。
- 如果您有心律不整，除非是心房顫動所引起，否則請勿使用 **Samsung Health Monitor** 應用程式記錄心電圖。
- **Samsung Health Monitor** 應用程式無法偵測心臟病發作。如發生任何可疑症狀，請立即聯絡急診服務。

開始測量血壓

測量血壓前的預設步驟

測量血壓前，先在 **Samsung Health Monitor** 應用程式輸入設定檔並校正 Watch。如果未輸入設定檔，就無法測量血壓，且若未校正 Watch 或經過他人的校正，讀數則無效。



- 購買 Watch 後，初次使用 **Samsung Health Monitor** 應用程式測量血壓時，請務必用手臂式血壓計校正 Watch。之後，請每隔 28 天重新校正一次。手臂式血壓計請另行購買。

- 1 在應用程式螢幕上輕觸  (**Samsung Health Monitor**)。
- 2 輕觸**血壓** → **開啟電話應用程式**。
Samsung Health Monitor 應用程式會在智慧型手機上啓動。
- 3 輕觸**接受**。
- 4 輸入設定檔資訊，例如姓名、性別和生日，並輕觸**繼續**。
- 5 輕觸**校正手錶**。
- 6 請將血壓計壓脈帶穿戴在未配戴 Watch 的上臂。請參閱血壓計的使用手冊，以深入了解如何正確穿戴壓脈帶。
- 7 依照螢幕上的說明完成校正。

測量血壓

校正後，即可使用 Watch 的光學心率感應器測量血壓，無需透過手臂式血壓計等任何其他醫療裝置。

 校正時，必須將 Watch 配戴在慣用手的手腕上。

- 1 在應用程式螢幕上輕觸  (**Samsung Health Monitor**)。
- 2 輕觸**血壓** → **測量**。
螢幕上隨即會顯示測得的收縮壓、舒張壓及脈搏。

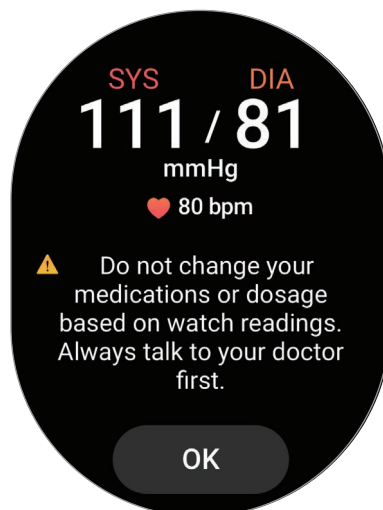

查看讀數

測量血壓後，在 Watch 的螢幕上查看讀數。您可以於連線的智慧型手機上，前往 Samsung Health Monitor 應用程式查看先前的讀數和資訊。也可在智慧型手機的 Samsung Health Monitor 應用程式上共用、刪除與管理的結果。

如果讀數異常過高或過低，並且您感覺到不尋常的身體症狀，請立即聯絡鄰近醫院尋求適當的醫療檢查。如果您並非處於緊急情況，請至少再測量 2 次。

開始測量心電圖

測量心電圖前的預設步驟

測量心電圖前，先在 Samsung Health Monitor 應用程式輸入設定檔。如未輸入設定檔，即無法測量心電圖。

- 1 在應用程式螢幕上輕觸  (Samsung Health Monitor)。
- 2 輕觸**心電圖** → **開啟電話應用程式**。
Samsung Health Monitor 應用程式會在智慧型手機上啓動。
- 3 輕觸**接受**。
- 4 輸入設定檔資訊，例如姓名、性別和生日，並輕觸**繼續**。
- 5 輕觸**開始使用**，然後依照螢幕上的說明準備測量心電圖。

測量心電圖

事先透過心電圖量測結果來確認自己的心臟狀態，以便管理自身健康。

- 1 在應用程式螢幕上輕觸  (**Samsung Health Monitor**)。
- 2 輕觸**心電圖** → **確定**並將一根手指輕輕放在電子生物感應器上。手腕和 Watch 之間請勿留下任何空隙。

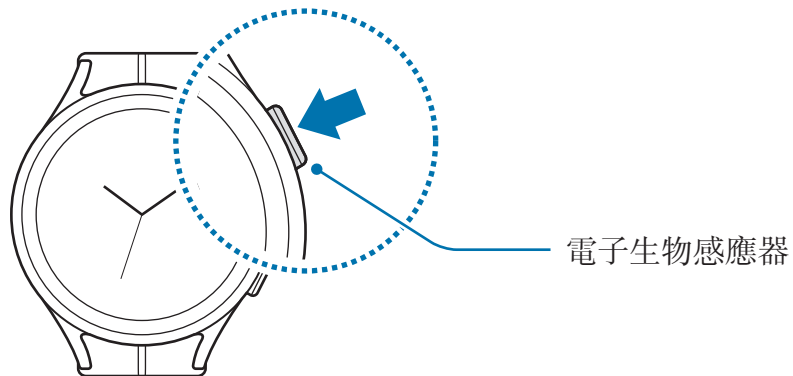

測量開始後，螢幕將顯示心電圖波形。

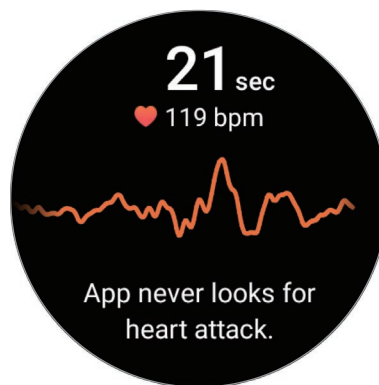

- 3 量測後輕觸**新增**即可選擇目前經歷的其他症狀，接著輕觸**儲存**。
- 4 輕觸**完成**。



查看結果

完成心電圖記錄後，可在 Watch 和連線智慧型手機的 Samsung Health Monitor 應用程式螢幕上查看結果和心電圖波形。心電圖波形會顯示心跳節律和電子化的心臟活動，且會區分成數個部分。如果您在心電圖波形和讀數中發現異常結果，請與醫師分享心電圖表和結果，以便透過更徹底的檢查獲得準確診斷。

您可以於連線的智慧型手機上，前往 Samsung Health Monitor 應用程式查看先前的結果和資訊。也可在智慧型手機的 Samsung Health Monitor 應用程式上共用、刪除與管理的結果。

- **竇性心律**：正常的心跳節律介於 50 到 100 BPM。
- **心房顫動**：一種心跳不規律的心律不整類型。請諮詢醫師。
- **不明確**：結果並非**竇性心律**或**心房顫動**類型，也無法歸類為下列其中一種症狀：
 - 記錄心電圖波形時心跳少於 50 或超過 100 BPM，也沒有**心房顫動**
 - 心電圖波形無法規類為**竇性心律**或**心房顫動**
 - 心跳超過 120 BPM，且心電圖波形顯示有**心房顫動**
- **記錄效果不理想**：裝置似乎並未正確測量到用於分析心電圖量測結果的訊號。這種情況下，請再次測量。

 如持續顯示**不明確**或**記錄效果不理想**，且您感到有不尋常的身體症狀，請聯絡醫師或鄰近醫院。

-  如持續顯示**記錄效果不理想**，請將電子生物感應器擦拭乾淨並再次測量心電圖。訊號可能會因為感應器接觸到乾燥肌膚或手腕上的毛髮而發生中斷情形。這種情況下，請先塗抹化妝水或乳液來滋潤肌膚，或去除部分毛髮，再測量心電圖。
- 如果心電圖波形上下顛倒，可能是分析不正確。請以正確方向配戴 Watch，並在所配戴手腕上確認設定後，再次測量心電圖。如欲設定 Watch 和戴錶的同一隻手腕配對 (不分左右手)，請在應用程式螢幕上輕觸  (**設定**)，然後輕觸**一般** → **方向**。

GPS

Watch 搭載 GPS 天線，無須連接智慧型手機，也可以隨時查看即時定位資訊。

在應用程式螢幕上輕觸  (設定) → **定位** 並輕觸開關以啓用。

-  • Watch 與智慧型手機連接時，此功能會使用智慧型手機上的 GPS。啓用智慧型手機的定位功能後才能使用 GPS 感應器。
- Watch 的 GPS 天線將於使用 Samsung Health 功能和健康平台應用程式時開啓，即使 Watch 連接至智慧型手機時也不例外。
- 在訊號受阻擋的地方 GPS 訊號強度會降低，例如：在建築物內或低窪地區，或惡劣天氣條件下。

音樂

聆聽儲存在 Watch 中的音樂。

在應用程式螢幕上輕觸  (音樂)。

向上拖曳  圖示並輕觸**媒體庫**即可開啓媒體庫畫面。在媒體庫畫面上，您可以檢視播放清單，然後按照曲目、專輯、演出者排序音樂。

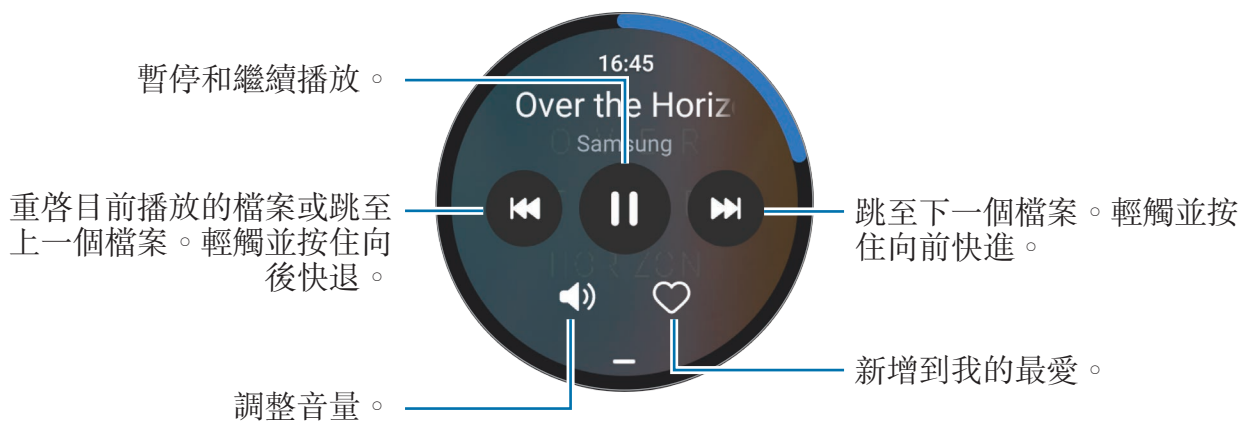

-  若要在 Watch 上儲存音樂，請啓動智慧型手機上的 **Galaxy Wearable** 應用程式，輕觸**手錶設定** → **管理內容** → **新增歌曲**，從連接的智慧型手機選擇欲傳送至 Watch 的音樂，然後輕觸**新增至手錶**。

媒體控制器

簡介

控制安裝在 Watch 上的媒體應用程式或連線的智慧型手機來播放或暫停音樂和影片。

- 若希望在透過連線智慧型手機上播放音樂或影片時，自動從 Watch 啓動此應用程式，請在應用程式螢幕上輕觸  (設定) → 顯示器並輕觸顯示媒體操控選項開關來啓用。

操控音樂播放器

- 在應用程式螢幕上輕觸  (媒體控制器)。
- 選擇**手機**或**手錶**。
 - 如選擇**手機**，可於連線智慧型手機的音樂應用程式中播放音樂，且可透過 Watch 控制音樂播放器。
 - 如選擇**手錶**，可於 Watch 的音樂應用程式中播放音樂，且可使用 Watch 的揚聲器或連線藍牙耳機聆聽音樂。

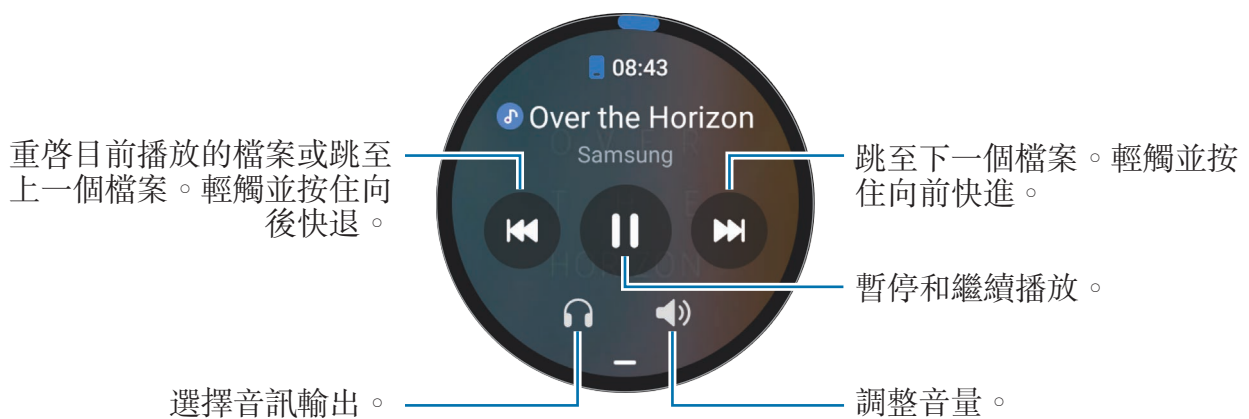



操控影片播放器

- 在連線的智慧型手機上播放影片。
- 在應用程式螢幕上輕觸  (媒體控制器)。
- 輕觸**手機**。
 - 您可以使用 Watch 操控影片播放器。

提醒

將待辦事項註冊為提醒並依據設定條件來接收通知。

-  若要在特定位置收到提醒通知，必須透過藍牙連接 Watch 和智慧型手機。不過，設定為在特定位置接收提醒通知的功能，僅可在智慧型手機上使用。
- Watch 上的所有提醒皆會自動同步到連線智慧型手機，讓您在智慧型手機上也能接收與查看提醒。

- 在應用程式螢幕上輕觸  (**提醒**)，然後輕觸**撰寫**。
若您有儲存的提醒事項，請輕觸提醒清單頂端的 。
- 輸入提醒事項。
- 輕觸**設定時間**來設定通知。
- 輕觸輸入欄位，使用錶圈或上下滑動螢幕來設定時間，接著輕觸**下一頁**。
- 設定其他通知選項，例如通知傳送日期，以及是否要重複提醒，然後輕觸**完成**。
- 輕觸**儲存**。
儲存好的提醒會新增到提醒清單，並在您以鬧鐘設定的時間到達時顯示。

完成提醒

在提醒清單中，輕觸 或選取提醒，然後輕觸**完成**。

還原提醒

還原已完成的提醒。

- 在提醒清單上輕觸**已完成**。
- 選擇欲還原的提醒事項並輕觸**還原**。
將新增提醒至提醒清單中，接著便會再次向您發出提醒通知。

刪除提醒

請輕觸並按住提醒清單上的提醒事項，然後輕觸**刪除**。

日曆

您可在 Watch 上查看儲存於智慧型手機中的一週活動行程。

在應用程式螢幕上輕觸  (日曆)，即可查看您儲存在智慧型手機中的活動行程。

若要新增行程，請輕觸**顯示於手機**，並將其新增至連線的智慧型手機。

Bixby

Bixby 使用者介面可協助您以更輕鬆的方式使用 Watch。

您可以與 Bixby 對話。Bixby 會啟動您請求的功能或顯示您需要的資訊。

如需詳細資料，請造訪 www.samsung.com/bixby。

-  發出語音指令前，請務必確認 Watch 的麥克風不受干擾。
- Bixby 僅適用於部分語言，且視您的所在地區而定，某些功能可能無法使用。

啟動 Bixby

按住首頁鍵即可啟動 Bixby。隨即會顯示 Bixby 簡介頁面。依照螢幕上的說明完成設定。

若無法透過首頁鍵啟動 Bixby，請在應用程式螢幕上輕觸  (設定) → **進階功能** → **自訂按鍵**，輕觸**首頁鍵**下方的**長按**，然後選擇 Bixby。

使用 Bixby

按住首頁鍵的同時，向 Bixby 說出您的需求，接著將手指從按鍵上放開。或者在開啓螢幕後說聲「Hi, Bixby」，然後再說出您的指令。

例如，您可以按住首頁鍵，說聲「How's the weather today?」螢幕即會顯示天氣資訊搭配語音回饋。

如果想要知道明天的天氣，則請在按住首頁鍵的同時，說聲「Tomorrow?」

如果 Bixby 在對話過程中反問問題，請在按住首頁鍵的同時回答 Bixby。或者輕觸  並回答 Bixby。

增強語音辨識的提示

- 話音清晰。
- 在安靜的地方說話。
- 請勿使用冒犯性言語或俚語。
- 不要以方言口音講話。

視您所處環境或說話方式而定，Watch 可能會無法辨識出指令，或可能會執行到錯誤的指令。

透過語音喚醒 Bixby

說出「Hi, Bixby」，就能開始與 Bixby 對話。

- 1 在應用程式螢幕上輕觸  (Bixby)。或者，也可按住首頁鍵。
- 2 輕觸  → **Settings** → **Voice wake-up**。
- 3 輕觸 **Voice wake-up** 開關即可啓用此功能。

天氣

於 Watch 上檢視連線智慧型手機設定的位置天氣資訊。

在應用程式螢幕上輕觸  (天氣)。

若要查看天氣資訊，例如特定時間的天氣或當週資訊，請使用錶圈或上下滑動螢幕。

若要新增其他城市的天氣資訊，請在輕觸螢幕上方的目前所在地點，輕觸**在手機上管理**，接著從連接的智慧型手機上新增城市。

鬧鐘

分別設定與管理 Watch 和智慧型手機的鬧鐘。

 如果 Watch 透過藍牙連線到智慧型手機，則可從 Watch 上查看智慧型手機的完整鬧鐘清單。

設定鬧鐘

- 1 在應用程式螢幕上輕觸  (鬧鐘)。
- 2 輕觸**從手錶新增**，以設定只會在 Watch 上響鈴的鬧鐘。
您也可以輕觸**從手機新增**，以從連線的智慧型手機上新增鬧鐘。
- 3 輕觸輸入欄位，使用錶圈或上下滑動螢幕來設定鬧鐘時間，接著輕觸**下一頁**。
- 4 設定其他鬧鐘選項，例如響鈴日期，以及是否要重複響鈴，然後輕觸**儲存**。
儲存的鬧鐘將會新增至鬧鐘清單。

若要啟動或停用鬧鐘，輕觸鬧鐘清單中鬧鐘旁邊的開關。

停止鬧鐘

將  拖出圓形範圍可停止鬧鐘。或者，順時針滑動錶圈。

如欲使用延遲功能，請將  拖曳至大圓圈外。或者，逆時針滑動錶圈。

刪除鬧鐘

在鬧鐘清單中輕觸並按住鬧鐘，然後輕觸**刪除**。





世界時鐘

在應用程式螢幕上輕觸  (世界時鐘)，即可檢視從智慧型手機新增的世界時鐘。



若要新增世界時鐘，請輕觸**從手機新增**。或者，如果您已新增世界時鐘，請輕觸**在手機上管理**，然後在連線的智慧型手機上新增或移除世界時鐘。

計時器





設定計時器

- 1 在應用程式螢幕上輕觸  (計時器)。
 - 2 輕觸 。
 - 3 輕觸輸入欄位，使用錶圈或上下滑動螢幕來設定持續時間，接著輕觸 。
-  如果選擇預設值，計時器會馬上開始計時。您也可以使用錶圈或上下滑動螢幕來檢視更多預設選項。

關閉計時器

計時器結束計時後，請將  拖出圓圈。或者，順時針滑動錶圈。
若要重新開始計時，請將  拖出大圓圈外。或者，逆時針滑動錶圈。

碼錶

- 1 在應用程式螢幕上輕觸  (碼錶)。
- 2 請使用錶圈或左右滑動螢幕來選取理想的碼錶樣式。
若要變更碼錶樣式，請輕觸並按住螢幕。
- 3 輕觸**開始**為活動計時。
若要在活動中紀錄單圈時間，請輕觸**記錄**或 。
- 4 輕觸**停止**或  以停止計時。
 - 若要重新開始計時，請輕觸**繼續**或 。
 - 若要清除單圈時間，請輕觸**重設**或 。

媒體瀏覽器



匯入與匯出影像

從智慧型手機匯入圖像

- 1 在智慧型手機上啓動 **Galaxy Wearable** 應用程式。
- 2 輕觸**手錶設定** → **管理內容**。
- 3 輕觸**新增圖像**。
- 4 選擇類別，選擇檔案，然後輕觸**完成**。

若要將智慧型手機中的圖像與 Watch 同步，請輕觸**媒體瀏覽器**下的**自動同步**開關，以便啓用此功能。然後，輕觸**要同步的相簿**，選擇要匯入 Watch 的相簿，再輕觸**完成**。在 Watch 剩餘電量超過 15%、儲存空間超過 50 MB 以及省電模式停用的情況下，所選相簿將自動同步到 Watch。

匯出圖像到智慧型手機

- 1 在應用程式螢幕上輕觸  (**媒體瀏覽器**)。
- 2 輕觸並按住欲匯出的影像。
- 3 使用錶圈或左右滑動螢幕並選取任何想匯出的影像。
若要選擇所有影像，請輕觸**全部**。
- 4 輕觸 。
您可於智慧型手機的媒體瀏覽器等應用程式中，檢視匯出的圖像。

檢視影像

檢視並管理儲存在 Watch 上的影像。



- 1 在應用程式螢幕上輕觸  (**媒體瀏覽器**)。
- 2 使用錶圈或上下滑動螢幕，即可捲動圖像清單並選擇影像。

放大或縮小

檢視圖像時，快速輕觸兩下圖像、在圖像上兩指分開或合攏以縮放。



影像放大時，可以在螢幕上捲動，以檢視影像的其他部分。

刪除影像

- 1 在應用程式螢幕上輕觸  (**媒體瀏覽器**)。
- 2 輕觸並按住欲刪除的影像。
- 3 使用錶圈或左右滑動螢幕並選取任何想刪除的圖像。
若要選擇所有影像，請輕觸**全部**。
- 4 輕觸 。

尋找我的手機

若您的智慧型手機遺失，Watch 可協助您找回。

- 1 在應用程式螢幕上輕觸  (**尋找我的手機**)。
- 2 輕觸**開啟**。
智慧型手機將發出音效並震動，也會開啓螢幕。
若要停止發出音效與震動，請輕觸  並於智慧型手機上拖曳，或在 Watch 上輕觸**停止**。

尋找我的手錶

如果您的 Watch 不慎遺失，在連線的智慧型手機上使用 Galaxy Wearable 應用程式，或開啓安裝於該手機上的 SmartThings 應用程式，透過 SmartThings Find 功能，都能協助您找回。

 如果連線的智慧型手機支援 SmartThings Find 功能，螢幕可能會自動切換為以 SmartThings Find 來尋找 Watch。

透過 Galaxy Wearable 應用程式尋找

- 1 在智慧型手機上啓動 **Galaxy Wearable** 應用程式並輕觸**尋找我的手錶**。
- 2 輕觸**開始**。
Watch 會發出音效並震動，也會開啓螢幕。
若要停止音效與震動，請在 Watch 上將  拖出大圓圈外。或者直接滑動錶圈。您也可以智慧型手機上輕觸**停止**來停止裝置的動作。

遠端控制 Watch

Watch 遺失或遭竊時，在智慧型手機上啓動 **Galaxy Wearable** 應用程式，輕觸**尋找我的手錶** → **設定安全性**，然後從遠端控制 Watch。

以 SmartThings 應用程式的 SmartThings Find 功能尋找

在智慧型手機上啓動 **Galaxy Wearable** 應用程式並輕觸**尋找我的手錶**。

SmartThings 應用程式的 SmartThings Find 畫面會顯示在智慧型手機上，您可以從地圖確認遺失的 Watch 之所在位置。此外，您也可以循著 Watch 發出的鈴聲找到它。

正在傳送 SOS

簡介

如發生緊急狀況，您可以傳送包含定位資訊的 SOS 求救訊息給先前登記的聯絡人，或可將 Watch 設為在辨識到您因跌倒而受傷時自動傳送 SOS 求救訊息。或者，您也可以將 Watch 設為自動撥打緊急電話給先前登記的聯絡人。

-  傳送 SOS 求救訊息時，如果 Watch 原本未啓用 GPS 功能，此時就會自動啓用 GPS 功能以傳送定位資訊。
- 定位資訊可能因您的所在地區或情況而無法傳送。

註冊緊急連絡人

註冊緊急聯絡人即可於發生緊急狀況時傳送 SOS 求救訊息並撥打緊急電話。

- 1 在智慧型手機上啓動 **Galaxy Wearable** 應用程式並輕觸**手錶設定** → **安全與緊急狀況**。
- 2 輕觸**傳送訊息給**。
- 3 輕觸**建立聯絡人**，然後輸入聯絡人資訊或輕觸**從聯絡人中選擇**以將現有聯絡人新增為緊急聯絡人。

從註冊為 SOS 求救訊息的聯絡人中選擇聯絡人來撥打緊急電話。在智慧型手機上啓動 **Galaxy Wearable** 應用程式，並輕觸**手錶設定** → **安全與緊急狀況** → **撥打 SOS 求救電話給**，接著選擇聯絡人。

正在請求 SOS

正在設定 SOS 請求

- 1 在智慧型手機上啓動 **Galaxy Wearable** 應用程式並輕觸**手錶設定** → **安全與緊急狀況**。
- 2 輕觸**首頁鍵傳送 SOS 求救訊息**，然後輕觸開關即可啓用。
若要設定傳送 SOS 求救訊息的延遲時間，以便您快速按數次 Watch 首頁鍵來取消訊息，請輕觸**傳送前倒數計時**開關來啓用。

傳送 SOS 請求

發生緊急情況時，請快速按數次 Watch 的首頁鍵。

裝置會向先前登記的聯絡人傳送 SOS 求救訊息並撥打緊急電話。

若要傳送 SOS 求救訊息，傳送訊息時 Watch 螢幕將會顯示  圖示，您可於訊息成功傳送後前往通知面板查看 SOS 請求的結果。

因跌倒而受傷時請求 SOS

設定因跌倒而受傷時請求 SOS

- 1 在智慧型手機上啓動 **Galaxy Wearable** 應用程式並輕觸**手錶設定** → **安全與緊急狀況**。
- 2 輕觸**重摔偵測**，然後輕觸開關即可啓用。
在**如偵測到跌倒狀況**下方選擇 Watch 偵測重摔的情況。

設定因跌倒而受傷時傳送 SOS 請求



如發生重大撞擊，Watch 會透過手臂動作來偵測摔傷情況，並且顯示通知，同時震動與發出音效。

若您未在 60 秒內回應，警報將鳴響 30 秒，然後自動傳送 SOS 求救訊息。接著向之前登記的聯絡人撥打緊急電話。

Watch 偵測到您跌倒後，如果您想要手動傳送 SOS 求救訊息，請取消警示，停止傳送 SOS 訊息。

-  從事高強度運動時，Watch 可能會認為您在跌倒中受傷。若是如此，請取消警示來停止傳送 SOS 求救訊息。

停用 SOS 訊息

如果  圖示顯示於 Watch 螢幕上，請在通知面板上查看定位資訊的分享狀態。若要停止分享位置資訊，請輕觸螢幕，然後輕觸**停止分享** → 。

 如未停用 SOS 訊息 (其中包含位置資訊)，則首封訊息送出後的 24 小時內，每隔 15 分鐘將持續傳送額外訊息給先前登記的聯絡人。不過，只有在您目前所處位置與上一封訊息傳送的位置有一段距離的情況下才會傳送訊息。

語音錄製

錄製或播放錄音檔。

錄音

- 1 在應用程式螢幕上輕觸  (語音錄製)。
- 2 輕觸  開始錄製。對 Watch 的麥克風說話。
若要暫停錄製，輕觸 。

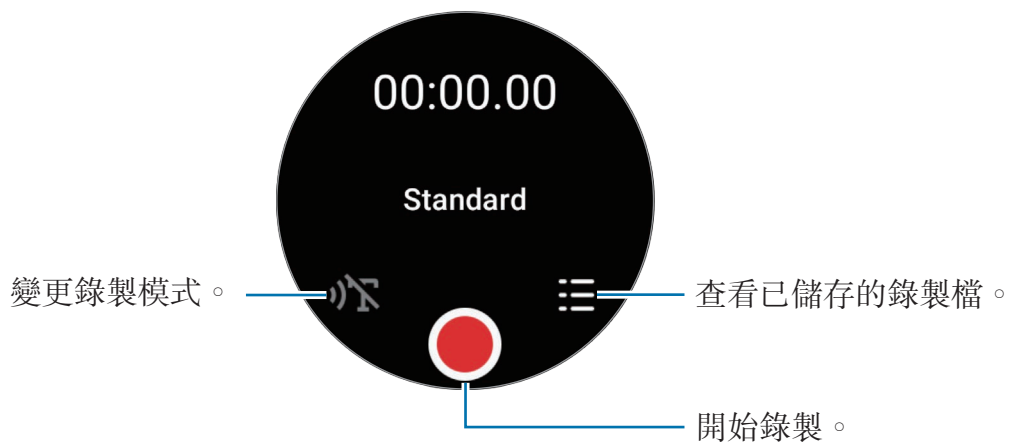



- 3 輕觸  完成錄製。
此錄音檔將自動儲存。
- 4 若要聆聽錄製的聲音，請選擇錄音檔並輕觸**播放**。

變更錄製模式

在應用程式螢幕上輕觸  (語音錄製)。

選擇所需模式。

- ：此為一般的錄製模式。
- ：Watch 最長可錄製聲音達 10 分鐘，轉換為文字並儲存。為達最佳結果，請將 Watch 靠近您的嘴部，在安靜的空間裡大聲、清晰地說話。

 如果語音轉文字的語言設定與您說的語言不同，Watch 將無法辨識您的聲音。使用此功能前，請輕觸**語音轉文字**來設定語音轉文字語言。

計算機

您可以執行簡單的計算。

在應用程式螢幕上輕觸  (計算機)。



您可利用此應用程式計算小費金額或向上拖曳  圖示來使用單位換算工具。

指南針

您可以將 Watch 作為指南針使用。

在應用程式螢幕上輕觸  (指南針)。

您可以向上拖曳  圖示來查看其他資訊，例如坡度、海拔和大氣壓力。

 如果附近有磁性物質，例如無線充電器，Watch 的內建指南針感應器可能會受影響，進而降低準確度。向上拖曳  圖示並輕觸**校準**，即可透過揮動配戴 Watch 的手腕來校正指南針。

Buds 控制器

您可以查看連線至 Watch 的 Galaxy Buds 電池狀態，並且變更設定。
在應用程式螢幕上輕觸  (Buds 控制器)。

相機控制器

您可以遠端控制連線至 Watch 的智慧型手機相機，遠距拍攝相片或錄製影片。

- 1 在應用程式螢幕上輕觸  (相機控制器)。
相機應用程式將會在連線的智慧型手機上啓動。
- 2 查看預覽畫面，然後輕觸  來拍攝相片，或輕觸  以錄製影片。
若要變更拍攝模式，輕觸  或 。



 此應用程式可用與否，需視連線的智慧型手機而定。

Samsung Global Goals

全球發展目標由聯合國大會於 2015 年設立，目標旨在協助建立永續社會。相關目標擁有終結貧困、對抗不平等，以及中止氣候變遷的能力。

歡迎與 Samsung Global Goals 一同深入瞭解全球目標的相關內容，並加入各項活動以邁向更美好的未來。

Google 應用程式

Google 提供部分 Watch 適用的應用程式。可能需要擁有 Google 帳號才能進入某些應用程式。

- **地圖**：在地圖上搜尋您的定位並查看世界地圖。
- **訊息**：在 Watch 或智慧型手機上收發訊息。

 視電信業者或型號而定，部分應用程式可能無法使用。

設定

簡介

自訂功能與應用程式的設定。您可以變更不同的設定，按照自己的使用模式設定 Watch。

在應用程式螢幕上輕觸  (設定)。

 視所在地區、電信業者或型號而定，設定中的部分功能可能無法使用。

三星帳號

在連線智慧型手機上註冊三星帳號或查看先前註冊的三星帳號。

在設定螢幕上，輕觸**三星帳號**。

連線

藍牙

透過藍牙連線到智慧型手機。您可以連接其他具有藍牙功能的裝置，例如藍牙耳機或電腦。

在設定螢幕上，輕觸**連線** → **藍牙**。

❗ 藍牙使用注意事項

- 對於透過藍牙傳送或接收的資料遺失、攔截或誤用，三星概不負責。
- 共享和接收資料時，確保裝置隨時皆已採取安全措施，且屬可信任的裝置。如果裝置間存在障礙物，有效距離可能會縮短。
- 某些裝置 (尤其未經 Bluetooth SIG 測試或核可的裝置) 可能與您的裝置不相容。
- 請勿將藍牙功能使用於非法目的 (例如，盜版文件的檔案或非法竊聽用於商業用途的通訊)。對於非法使用藍牙功能造成的影響，三星概不負責。

Wi-Fi

啓動 Wi-Fi 功能來連接到 Wi-Fi 網路。

- 1 在設定螢幕上，輕觸**連線** → **Wi-Fi** 並輕觸開關以啓動。
- 2 從**可用網路**下方的 Wi-Fi 網路清單中選擇網路。
需要輸入密碼的網路會顯示鎖圖示。
- 3 輕觸**連接**。

 若您無法正確連接 Wi-Fi 網路，請重新啓動 Watch 的 Wi-Fi 功能或無線路由器。

NFC

您可以使用此功能來付款或購買車票或活動門票，但前提是須先下載所需的應用程式。

在設定螢幕上，輕觸**連線** → **NFC**。

❗ Watch 包含內建 NFC 天線。使用 Watch 時請小心，以免損壞 NFC 天線。

透過 NFC 功能付款

必須先註冊手機付款服務，才能使用 NFC 功能進行付款。若要註冊或取得關於服務的更多資訊，請聯絡您的服務供應業者。

- 1 在設定螢幕上，輕觸**連線** → **NFC** 並輕觸開關以啓動。

2 將 Watch 的 NFC 天線區域觸碰 NFC 讀卡機。

若要設定預設應用程式，請在設定螢幕上輕觸**連線** → **NFC** → **繳款**，然後選擇應用程式。

 付款服務清單可能不包括所有可用的付款應用程式。

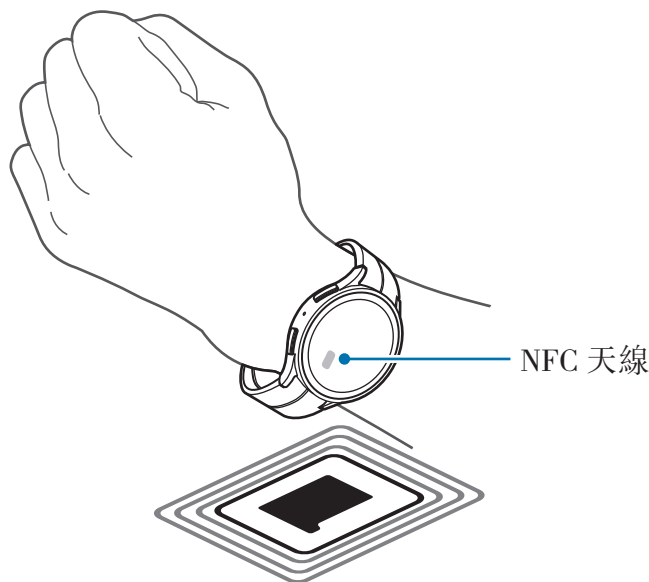

中斷連線提醒

將 Watch 設為在您配戴時，如果與智慧型手機的藍牙連線中斷，隨即震動或發出警示。

在設定螢幕上輕觸**連線** → **中斷連線提醒**，並選擇理想的提醒選項。

飛航模式

此選項將停用 Watch 上的所有無線功能。您僅可使用非網路服務。



在設定螢幕上，輕觸**連線**，然後輕觸**飛航模式**開關以啓動。

 請遵守航空公司所制定的規範與空服人員的指示。在允許使用裝置的情況下，請務必保持飛航模式。

行動網路 (SM-R905F、SM-R915F、SM-R925F)

自訂設定以控制行動網路。

在設定螢幕上輕觸**連線** → **行動網路**，並選擇行動網路連線選項。

- **自動**：設為 Watch 與智慧型手機的藍牙連線中斷時，自動改用行動網路。
 -  • Watch 透過藍牙連線到智慧型手機時，Watch 的行動網路就會關閉，藉此節省電力。因此，您無法接收 Watch 號碼收到的訊息與來電。
 - 如果與智慧型手機的藍牙連線中斷，Watch 隨即會自動連接行動網路。接著便可接收 Watch 號碼收到的訊息與來電。
- **永遠開啟**：設為一律使用 Watch 的行動網路，不論是否與智慧型手機連線。
- **永遠關閉**：設為不使用 Watch 的行動網路。
- **行動方案**：申辦電信業者的行動方案或其他服務。
 -  • 視服務提供者而定，部分需要網路連線的服務可能無法使用。
 - 如未向電信業者申辦任何行動方案，則會關閉 Watch 的行動網路來節省電量，且無法使用網路服務。

數據使用量 (SM-R905F、SM-R915F、SM-R925F)

追蹤數據用量，並且自訂上限設定。將 Watch 設為在達到指定的行動數據上限時，自動停用行動數據連線。

在設定螢幕上，輕觸**連線** → **數據使用量**。

- **帳單計費週期始於**：：設定月費方案數據使用的開始日期。
- **設定數據限制**：啓用或停用在達到指定的行動數據上限時，自動停用行動數據連線的功能。
- **數據上限**：設定行動數據上限。

通知

變更通知設定。

在設定螢幕上，輕觸**通知**。

- **在手錶上顯示手機通知**：設定配戴 Watch 時，將智慧型手機通知同步傳送到 Watch 的條件。
- **將手機通知靜音**：設定配戴 Watch 時，如智慧型手機收到欲同步到 Watch 的通知，則將智慧型手機的通知靜音。
- **請勿打擾**：設定 Watch 將所有通知靜音，包含來電通知，且收到通知或有來電時，不必開啓螢幕。
- **進階設定**：設定通知進階設定。
- **無線緊急警報**：變更緊急通知設定。

 視所在地區、電信業者或型號而定，部分功能可能無法使用。

聲音與震動

變更聲音與震動設定。

在設定螢幕上，輕觸**聲音與震動**。

- **聲音模式**：設為使用聲音模式、靜音模式或震動模式。
- **響鈴時震動**：設定 Watch 同步響鈴震動。
- **震動**：設定震動持續時間與強度。
- **通話震動**：設定來電的震動模式。
- **通知震動**：設定通知的震動模式。
- **音量**：調整音量。
- **鈴聲**：變更鈴聲。
- **通知音效**：變更通知音效。
- **系統震動**：為特定動作啓用震動。
- **系統聲音**：為特定動作啓用聲音。

 視所在地區、電信業者或型號而定，部分功能可能無法使用。

顯示器

變更螢幕設定。

在設定螢幕上，輕觸**顯示器**。

- **亮度**：調整螢幕亮度。
- **自動亮度**：將 Watch 設為根據環境光源自動調整亮度。
- **Always On Display**：將 Watch 螢幕與部分應用程式的畫面設為在您配戴 Watch 時一律維持開啓。然而，使用這項功能時，電池的耗電速度會比平常更快。
- **螢幕喚醒**：選擇螢幕開啓方式。請參閱[開啓和關閉螢幕](#)瞭解更多資訊。
- **顯示媒體操控選項**：設為連線的智慧型手機正在播放音樂或影片時，Watch 會自動啓動**媒體控制器**應用程式。
- **螢幕逾時**：設定在關閉螢幕背光前，Watch 等待的時間長度。
- **顯示上一個應用程式**：設定螢幕關閉後，最後使用的應用程式維持開啓的時間。如螢幕關閉後，於所設時間內再度開啓螢幕，將會顯示最後使用的應用程式畫面，而非顯示 Watch 螢幕。
- **字型**：設定螢幕的字型樣式。
- **觸控靈敏度**：將 Watch 設為允許佩戴手套時使用觸控螢幕。
- **顯示充電資訊**：將 Watch 設為充電期間螢幕關閉的狀態下，仍會顯示充電資訊。

Samsung Health

您可以設定與運動及健身相關的各種設定選項。

在設定螢幕上，輕觸**Samsung Health**。

- **量測**：設定心跳率與壓力的測量方式，並開啓或關閉睡眠期間可測量的其他功能。
- **自動偵測健身**：設定自動偵測運動功能並選擇欲偵測的運動類型。
- **閒置時間**：設定 50 分鐘未活動後欲接收提醒的時間與天數。
- **將資料分享給裝置與服務**：設為與其他連線的健康平台應用程式、運動器材和電視共用資訊。

進階功能

啓動進階功能。

在設定螢幕上，輕觸**進階功能**。

- **水中鎖定**：下水前啓用水中鎖定模式。將停用觸控螢幕功能。
- **就寢模式**：啓用就寢模式可降低眼睛疲勞，讓您在睡覺時不受干擾。
- **劇院模式**：啓用劇院模式來專心觀賞電影。
- **自訂按鍵**：選擇在您按兩下或按住首頁鍵時欲啓動的應用程式或功能。您也可以選擇按下返回鍵時欲啓動的功能。
- **手勢**：啓用動作功能並配置設定。請參閱**手勢**瞭解更多資訊。

手勢

啓用手勢功能並配置設定。

在設定螢幕上，輕觸**進階功能**並於**手勢**下方選取所需功能。

- **接聽來電**：設為用您配戴 Watch 的慣用手，揮動手臂兩次，即可接聽來電。
- **關閉提醒與來電**：設為轉動配戴 Watch 的手腕兩次，即可關閉提醒並拒接來電。
- **快速啟動**：設定在螢幕開啓的五秒鐘內，握拳向上與向下移動您配戴 Watch 的慣用手兩次即可啓動特定功能。輕觸**選取選項**並設定快速啓動功能。

電池

查看電池的剩餘電力。電力過低時，啓用省電模式即可降低耗電量。

在設定螢幕上，輕觸**電池**。

- **省電**：啓用省電模式，某些功能將受限，藉此降低耗電量。

- **僅使用手錶**：為降低耗電量，僅會顯示手錶且將停用所有其他功能。按下首頁鍵來檢視手錶。若要停用僅限手錶模式，請長按首頁鍵超過三秒鐘。或者將 Watch 置於無線充電器上。

 剩下的使用時間顯示電力用盡前還剩下多少時間可使用裝置。剩下的使用時間可能會因您的 Watch 設定和操作條件而有所不同。

應用程式

配置 Watch 應用程式的設定。

在設定螢幕上，輕觸**應用程式**。

- **選擇預設應用程式**：選擇功能相似的預設應用程式。
- **健康平台**：設定個人檔案以供健康資料管理使用，並設定與其他連線的健康平台應用程式、運動設備和電視等分享資訊。
- **權限**：檢視所有應用程式 (包括系統應用程式) 的權限清單，並變更權限設定。
- **三星應用程式更新**：查看部分預載三星應用程式的更新。

一般

自訂 Watch 的一般設定或重設 Watch。

在設定螢幕上，輕觸**一般**。

- **觸碰錶圈**：變更觸控錶圈的設定。
- **文字轉語音**：變更 TalkBack 啓用時的文字轉語音功能設定，如語言、速度等。
- **輸入**：變更鍵盤設定並設定快速回覆功能。
- **日期與時間**：手動設定日期與時間。

 由於已和連線智慧型手機同步，中斷智慧型手機與 Watch 的連線即可使用此功能。

- **方向**：設定 Watch 和戴錶的同一隻手腕配對 (不分左右手) 以及戴上 Watch 後，首頁鍵或返回鍵的方向。
- **連接至新手機**：重設所有個人資訊後，將 Watch 與另一部新智慧型手機連線。
- **重設**：刪除 Watch 上的所有資料。

協助工具

配置不同設定以改善 Watch 的協助工具。

在設定螢幕上，輕觸**協助工具**。

- **現正使用的功能**：查看您正在使用的協助工具功能。
 -  此功能僅於正在使用協助工具功能的情況下適用。
- **TalkBack**：啓動 TalkBack，它可提供語音回饋。若要檢視說明資訊以瞭解如何使用此功能，請輕觸**設定** → **教學課程和說明**。
- **改善可見度**：自訂設定，以便視力障礙的使用者操作。
- **聽力輔助**：自訂設定，以便聽力障礙的使用者操作。
- **互動與敏銳度**：自訂設定，以便靈活度較低的使用者操作。
- **進階設定**：管理其他進階功能。
- **已安裝的應用程式**：檢視 Watch 上安裝的協助工具服務。

安全性

配置 Watch 的安全性設定。

在設定螢幕上，輕觸**安全性**。

- **鎖定類型**：變更螢幕鎖定方式。請參閱[鎖定螢幕](#)瞭解更多資訊。

隱私設定

變更隱私設定。

在設定螢幕上，輕觸**隱私設定**。

- **權限管理員**：檢視擁有使用權限的功能與應用程式清單。也可編輯權限設定。
- **自訂服務**：設定為根據興趣和 Watch 使用習慣來取得個人化服務。

定位

變更定位資訊的使用設定。

在設定螢幕上，輕觸**定位**。

- **權限**：設定使用定位資訊的功能權限。
- **位置服務**：檢視 Watch 正在使用的定位服務。

安全與緊急狀況

變更緊急警報的設定。也可設定在發生緊急狀況時，選擇自動或手動發出 SOS 求救訊息。請參閱[正在傳送 SOS](#) 瞭解更多資訊。

在設定螢幕上，輕觸**安全與緊急狀況**。

- **首頁鍵傳送 SOS 求救訊息**：設定在緊急情況下快速按數次 Watch 的首頁鍵來發出 SOS 求救。
- **重摔偵測**：設定 Watch 辨識到摔傷情況時自動發出 SOS 求救。
- **無線緊急警報**：變更緊急情況相關設定，例如無線緊急警報。

 視所在地區、電信業者或型號而定，部分功能可能無法使用。

帳號與備份

在連線的智慧型手機上註冊三星或 Google 帳戶後，即可使用各種 Watch 功能。

在設定螢幕上，輕觸**帳號與備份**。

- **三星帳號**：在連線智慧型手機上註冊三星帳號或查看先前註冊的三星帳號。
- **Google 帳戶**：在連線的智慧型手機上查看已註冊的 Google 帳戶，並複製到 Watch。

Google

變更 Google 設定。

在設定螢幕上，輕觸 **Google**。

- **帳戶**：在連線的智慧型手機上查看已註冊的 Google 帳戶，並複製到 Watch。

軟體更新

透過空中韌體升級 (FOTA) 服務更新 Watch 的軟體。您也可以變更更新設定。

在設定螢幕上輕觸**軟體更新**。

- **下載並安裝**：手動檢查並安裝更新。
- **自動安裝**：設定 Watch 正在充電期間且剩餘電量超過 30% 的情況下隔夜自動安裝更新。

提示與教學

深入瞭解使用 Watch 的基本提示，並在連線的智慧型手機上檢視使用手冊。

在設定螢幕上，輕觸**提示與教學**。

- **教學**：檢視 Watch 的基本使用提示教學。
- **在手機上檢視提示**：在連線的智慧型手機上檢視 Watch 使用提示詳情。

關於手錶

檢視 Watch 的其他資訊。

在設定螢幕上，輕觸**關於手錶**。

- **儲存空間**：檢查已使用與可用的記憶體狀態。
- **狀態資訊**：檢視資訊，例如 Wi-Fi MAC 位址、藍牙位址以及序號。
- **法務資訊**：檢視與 Watch 相關的法律資訊。您也可以將 Watch 的診斷資訊傳送給三星。
- **軟體資訊**：檢視軟體版本和安全性狀態。
- **電池資訊**：檢視電池資訊。

Galaxy Wearable 應用程式

簡介

若要將 Watch 連接到智慧型手機，務必在智慧型手機上安裝 Galaxy Wearable 應用程式。您可以透過 Galaxy Wearable 應用程式查看 Watch 的剩餘電力與配置設定。

在智慧型手機上啓動 **Galaxy Wearable** 應用程式。

若要輸入關鍵字搜尋設定，輕觸 Q。您也可透過選取**建議**下的標籤來搜尋設定。

 某些功能可能不可用，視所連接的智慧型手機類型而定。

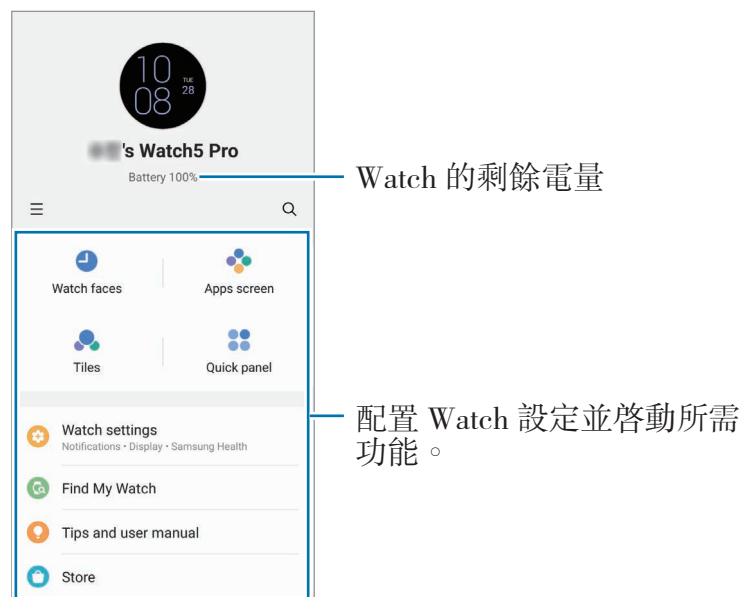

輕觸  以使用下列其他選項：

- **加入新裝置**：將裝置與目前連接的智慧型手機中斷連線，然後連接新裝置。請依照螢幕上的指示完成連線。請參閱[透過藍牙將 Watch 連接到智慧型手機](#)瞭解更多資訊。

- **自動切換**：如將 Watch 配戴在手腕上，Watch 仍會自動連接到智慧型手機。

 此功能僅會在超過兩部支援自動切換功能的裝置與智慧型手機配對的情況下顯示。

- **管理裝置**：在超過兩部裝置與智慧型手機配對的情況下管理連線的裝置。若要將裝置與您的智慧型手機中斷連線，請選擇裝置並輕觸**移除**。
- **與我們聯絡**：**Samsung Members** 為消費者提供如裝置問題診斷等支援服務，也讓使用者提出問題與錯誤報告。您也可以**Galaxy** 的使用者社群中與他人分享資訊，或檢視最新的新聞和提示。**Samsung Members** 能幫你解決任何使用裝置時可能遇到的問題。
- **關於 Galaxy Wearable**：檢視 Galaxy Wearable 應用程式的版本資訊及變更自動更新設定。

 視所在地區、電信業者或型號而定，部分功能可能無法使用。

錶面

可以變更 Watch 螢幕上顯示的手錶樣式。

在智慧型手機的 Galaxy Wearable 螢幕上，輕觸**錶面**。

選擇理想錶面，並輕觸**自訂**來變換螢幕顏色或元件，如時針與錶盤，甚至可選擇欲顯示於 Watch 螢幕上的項目。

製作 My style 錶面

從拍攝的相片擷取色彩元素來將錶面變更為圖騰。Watch 錶面可與任何您喜歡的造型樣式搭配。

 此功能僅適用於三星或 Android 智慧型手機。

- 1 在智慧型手機的 Galaxy Wearable 螢幕上，輕觸**錶面**。
- 2 選擇**設計風**下方的**我的風格**。
- 3 輕觸**自訂** → **背景** → **相機**。
若要選擇儲存在智慧型手機上的相片，請輕觸**媒體瀏覽器**。
- 4 輕觸  以拍攝相片，然後輕觸**確定**。
- 5 將相片拖曳至欲使用的色彩區塊中。

- 6 選擇圖樣類型，然後輕觸**完成**。
- 7 輕觸**儲存**。
錶面隨即會變更為 My style 中設定的選項。

製作 AR 貼圖錶面

將錶面變更為專屬 AR 貼圖。

 此功能僅適用於支援 AR 貼圖的三星智慧型手機。

- 1 在智慧型手機的 Galaxy Wearable 螢幕上，輕觸**錶面**。
- 2 選擇**設計風**下方的 **AR 貼圖**。
- 3 輕觸**自訂** → **卡通人物**。
- 4 輕觸  然後依照螢幕上的說明製作 AR 貼圖。
- 5 選擇**其他虛擬人偶**下方新增的 AR 貼圖即可將其傳輸至 Watch。
- 6 輕觸**儲存**。
錶面隨即會變更為 AR 貼圖設定。



應用程式螢幕

重新排序應用程式螢幕上的應用程式。

在智慧型手機的 Galaxy Wearable 螢幕上，輕觸**應用程式螢幕**。

若要重新排序應用程式，請輕觸並按住應用程式即可移動，拖曳到理想位置後，輕觸**儲存**。

資訊方塊

自訂 Watch 上的資訊方塊。您也可重新排列資訊方塊。
在智慧型手機的 Galaxy Wearable 螢幕上，輕觸**資訊方塊**。

新增或移除資訊方塊

於**新增資訊方塊**下方，輕觸欲新增資訊方塊的 **+**，或在欲刪除的資訊方塊上輕觸 **-**，然後輕觸**儲存**。

重新排序資訊方塊

輕觸並按住欲移動的資訊方塊，並將其拖曳到理想位置，然後輕觸**儲存**。

快速面板

在 Watch 的快速面板上，選取所顯示的快速設定圖示。您也可以重新排列快速設定圖示。

在智慧型手機的 Galaxy Wearable 螢幕上，輕觸**快速面板**。

新增或移除快速設定圖示

於**可用按鈕**下方，輕觸圖示上的 **+**，或輕觸欲刪除圖示上的 **-**，然後輕觸**儲存**。

重新排序快速設定圖示

輕觸並按住欲移動的圖示，並將其拖曳到理想位置，然後輕觸**儲存**。

手錶設定

簡介

檢視 Watch 的狀態並自訂 Watch 的設定。

在智慧型手機的 Galaxy Wearable 畫面上，輕觸**手錶設定**。

三星帳號

在連線智慧型手機上註冊三星帳號或查看先前註冊的三星帳號。

在智慧型手機的 Galaxy Wearable 畫面上，輕觸**手錶設定** → **三星帳號**。

通知

變更通知設定。

在智慧型手機的 Galaxy Wearable 畫面上，輕觸**手錶設定** → **通知**。

- **在手錶上顯示手機通知**：設定配戴 Watch 時，將智慧型手機通知同步傳送到 Watch 的條件。
- **將手機上的通知靜音**：設定配戴 Watch 時，如智慧型手機收到欲同步到 Watch 的通知，則將智慧型手機的通知靜音。
- **手機或手錶上的最近通知**：檢視最近接收通知的應用程式並變更通知設定。若要為更多應用程式自訂通知設定，輕觸**其他** → ▼ → **全部**並從應用程式清單選擇應用程式。
- **與手機同步請勿打擾設定**：將 Watch 和智慧型手機設為同步請勿打擾設定。
- **進階通知設定**：設定通知的進階設定。

聲音與震動

變更聲音與震動設定。

在智慧型手機的 Galaxy Wearable 畫面上，輕觸**手錶設定** → **聲音與震動**。如需更多資訊，請參閱應用程式與功能中的**聲音與震動**。

顯示器

變更螢幕設定。

在智慧型手機的 Galaxy Wearable 畫面上，輕觸**手錶設定** → **顯示器**。如需更多資訊，請參閱應用程式與功能中的**顯示器**。

Samsung Health

您可以設定與運動及健身相關的各種設定選項。

在智慧型手機的 Galaxy Wearable 畫面上，輕觸**手錶設定** → **Samsung Health**。如需更多資訊，請參閱應用程式與功能中的**Samsung Health**。

進階功能

啓動進階功能。

在智慧型手機的 Galaxy Wearable 畫面上，輕觸**手錶設定** → **進階功能**。除下列功能之外，如需更多其他功能的資料，請參閱應用程式與功能中的**進階功能**。

- **遠端連線**：將 Watch 設為裝置間的藍牙連線無法使用時，可透過行動網路或 Wi-Fi 網路與智慧型手機進行遠端連線。

電池

查看電池的剩餘電力。電力過低時，啓用省電模式即可降低耗電量。

在智慧型手機的 Galaxy Wearable 畫面上，輕觸**手錶設定** → **電池**。如需更多資訊，請參閱應用程式與功能中的**電池**。

應用程式

管理 Watch 的應用程式並變更設定。

在智慧型手機的 Galaxy Wearable 畫面上，輕觸**手錶設定** → **應用程式**。



- **應用程式設定**：變更部分 Watch 應用程式的詳細設定。
- **您的應用程式**：管理 Watch 的應用程式並檢視各應用程式的使用資訊，或解除安裝或停用不需要的應用程式。

管理內容

手動或自動將智慧型手機儲存的音訊或圖像檔傳輸到 Watch，並從智慧型手機刪除 Watch 上儲存的音訊或圖像檔。

在智慧型手機的 Galaxy Wearable 畫面上，輕觸**手錶設定** → **管理內容**。

• 音樂

- **新增歌曲**：選擇音訊檔並手動從智慧型手機傳送到 Watch。
- **刪除曲目**：刪除 Watch 上儲存的音訊檔。
- **自動同步**：設定智慧型手機在剩餘電量超過 15%、儲存空間大於 50 MB 且 Watch 停用省電模式的情況下，自動同步近期新增的音訊檔到 Watch。
 -  若儲存在 Watch 的音樂檔案佔用超過 1 GB，系統會從您最先新增的音樂檔案開始，依序刪除未設為我的最愛檔案。
- **要同步的播放清單**：選擇要自動同步到 Watch 的播放清單。
 -  如果智慧型手機已安裝 Samsung Music 應用程式，且開啓**自動同步**功能，此功能才會顯示。

• 媒體瀏覽器

- **新增圖像**：選擇圖像並手動從智慧型手機傳送到 Watch。
- **刪除圖像**：刪除 Watch 上儲存的圖像檔。
- **自動同步**：設定智慧型手機在 Watch 剩餘電量超過 15%、儲存空間大於 50 MB 且停用省電模式的情況下，自動同步近期新增的圖像到 Watch。
- **圖像限制**：選擇一次可從智慧型手機傳送到 Watch 的圖像數量。
- **要同步的相簿**：選擇欲自動同步到 Watch 的相簿。
 -  如開啓**自動同步**功能，**圖像限制**和**要同步的相簿**隨即會顯示。

行動方案 (SM-R905F、SM-R915F、SM-R925F)

在 Watch 上啓用行動網路後，即可透過行動網路使用各種服務。

在智慧型手機的 Galaxy Wearable 螢幕上，輕觸**手錶設定** → **行動方案**。

一般

自訂 Watch 的一般設定或重設 Watch。

在智慧型手機的 Galaxy Wearable 畫面上，輕觸**手錶設定** → **一般**。如需更多資訊，請參閱應用程式與功能中的**一般**。

協助工具

配置不同設定以改善 Watch 的協助工具。

在智慧型手機的 Galaxy Wearable 畫面上，輕觸**手錶設定** → **協助工具**。如需更多資訊，請參閱應用程式與功能中的**協助工具**。

安全與緊急狀況

管理醫療資訊與緊急聯絡人。也可設定在發生緊急狀況時，選擇自動或手動發出 SOS 求救訊息。請參閱**正在傳送 SOS** 瞭解更多資訊。

在智慧型手機的 Galaxy Wearable 畫面上，輕觸**手錶設定** → **安全與緊急狀況**。

- **醫療資訊**：輸入醫療資訊。
- **傳送訊息給**：註冊緊急連絡人即可傳送 SOS 求救訊息。
- **撥打 SOS 求救電話給**：選擇緊急求救電話聯絡人。
- **首頁鍵傳送 SOS 求救訊息**：設定在緊急情況下快速按數次 Watch 的首頁鍵來發出 SOS 求救。
- **重摔偵測**：設定 Watch 辨識到摔傷情況時自動發出 SOS 求救。

帳號與備份

使用三星雲端同步 Watch 的資料，或透過三星雲端或 Smart Switch 備份或還原 Watch 的資料。您也可於連線的智慧型手機上註冊三星或 Google 帳戶並將其複製到 Watch。

在智慧型手機的 Galaxy Wearable 畫面上，輕觸**手錶設定** → **帳號與備份**。



- 定期將資料備份到安全的位置，如三星雲端或電腦，以便於資料毀損或遺失時，因意外原廠資料重置，可進行還原。
- 系統不會備份音樂與圖像。
- 使用 Samsung Health 應用程式時，系統僅會將過去 28 天內的記錄儲存於 Watch。若要檢視 28 日之前儲存的記錄，請在連線的智慧型手機上安裝 Samsung Health 應用程式並自動備份資料。
- **帳號**：在連線的智慧型手機上註冊三星或 Google 帳戶並將其複製到 Watch。
- **三星雲端**：備份 Watch 的資料與設定，即使未設定三星雲端仍透過此功能還原上一部裝置的資料與設定。請參閱[三星雲端](#)瞭解更多資訊。
- **Smart Switch**：在連線的智慧型手機上備份 Watch 的資料與設定，並使用 Smart Switch 將舊的 Watch 資料與設定還原到新 Watch 上。請參閱[Smart Switch](#)瞭解更多資訊。

三星雲端

將 Watch 的資料備份到三星雲端並於稍後還原。

將資料備份到三星雲端

您也可以將 Watch 的資料備份到三星雲端。

- 1 在智慧型手機的 Galaxy Wearable 畫面上，輕觸**手錶設定** → **帳號與備份**。
- 2 輕觸**三星雲端**下方的**備份資料**。
- 3 勾選欲備份的項目並輕觸**備份**。
- 4 輕觸**完成**。

透過三星雲端還原資料

您可以從三星雲端將備份資料還原到 Watch。

- 1 在智慧型手機的 Galaxy Wearable 畫面上，輕觸**手錶設定** → **帳號與備份**。
- 2 輕觸**三星雲端**下方的**還原資料**並選擇所需 Watch。
- 3 勾選欲還原的資料，然後輕觸**還原**。
- 4 輕觸**完成**。

Smart Switch

在連線的智慧型手機上備份 Watch 的資料與設定，並使用 Smart Switch 將舊的 Watch 資料與設定還原到新 Watch 上。



- 部分 Watch 可能不支援此功能。
- 使用可能受限。如需詳細資訊，請造訪 www.samsung.com/tw/apps/smart-switch。三星謹慎看待版權問題。只會傳輸您所有或擁有傳輸權的內容。

將資料備份到連線的智慧型手機

您可使用 Smart Switch 將 Watch 的資料備份到連線智慧型手機。

- 1 在智慧型手機的 Galaxy Wearable 畫面上，輕觸**手錶設定** → **帳號與備份**。
- 2 輕觸 **Smart Switch** 下方的**備份資料**。
Smart Switch 隨即會在 Watch 上啓動。
- 3 勾選欲備份的項目並輕觸**備份**。
- 4 輕觸**完成**。

從連線的智慧型手機還原資料

您可使用 Smart Switch 將備份資料從連線的智慧型手機還原到新 Watch。

- 1 在智慧型手機的 Galaxy Wearable 畫面上，輕觸**手錶設定** → **帳號與備份**。
- 2 輕觸 **Smart Switch** 下方的**還原資料**。
Smart Switch 隨即會在 Watch 上啓動。

3 勾選欲還原的資料，然後輕觸**還原**。

4 輕觸**完成**。

手錶軟體更新

透過空中韌體升級 (FOTA) 服務更新 Watch 的軟體。您也可以變更更新設定。

在智慧型手機的 Galaxy Wearable 畫面上，輕觸**手錶設定** → **手錶軟體更新**。請參閱**軟體更新**瞭解更多資訊。

關於手錶

檢視 Watch 的其他資訊。

在智慧型手機的 Galaxy Wearable 畫面上，輕觸**手錶設定** → **關於手錶**。如需更多資訊，請參閱應用程式與功能中的**關於手錶**。

尋找我的手錶

尋找遺失或遺忘所在位置的 Watch 並進行遠端控制。

在智慧型手機的 Galaxy Wearable 畫面上，輕觸**尋找我的手錶**。

- **開始**：查看 Watch 目前的所在位置。如需更多資訊，請參閱應用程式與功能中的**尋找我的手錶**。
- **設定安全性**：
 - **鎖定手錶**：遠端鎖定 Watch 以防止未經授權的存取。您可於智慧型手機透過藍牙或遠端連線連接到 Watch 時使用此功能。Watch 鎖定時，請輸入預設 PIN 碼來手動解鎖，或透過藍牙將 Watch 連接到智慧型手機來自動解鎖。
 - **重設手錶**：遠端刪除所有儲存在 Watch 中的個人資訊。Watch 經過重設後，即無法還原資訊或使用尋找我的 Watch 功能，因此建議您先輕觸**備份資料**，以便安全地備份資料。

提示與使用手冊

檢視 Watch 的基本操作與使用手冊。在 Watch 上啓用行動網路後，也可透過行動網路使用各種服務。

在智慧型手機的 Galaxy Wearable 畫面上，輕觸**提示與使用手冊**。

商店

下載要在 Watch 上使用的應用程式與錶面。

在智慧型手機的 Galaxy Wearable 螢幕上，輕觸**商店**。

使用注意事項

裝置使用注意事項



使用裝置時，請先閱讀本手冊，以確保安全和妥善使用。

- 說明以裝置的預設設定為基礎。
- 部分內容可能與您的裝置不同，視乎地區、服務提供者、型號規格或裝置的軟體而定。
- 裝置使用某些應用程式或功能時，需要連接 Wi-Fi 或行動網路。
- 需要高 CPU 和 RAM 使用量的內容 (高品質內容) 將會影響裝置的整體效能。視裝置的規格和裝置使用的環境而定，與該內容相關的應用程式可能不會正常運作。
- 對於由三星以外的提供者提供的應用程式所導致的效能問題，三星概不負責。
- 因修改登錄檔或作業系統軟體造成的效能或不相容性問題，三星概不負責。嘗試自訂作業系統可能會導致您的裝置或應用程式不能正常工作。
- 本裝置中提供的軟體、聲源、桌布、圖片及其他媒體僅提供有限使用許可。針對商業或其他用途擷取和使用這些資料將違反版權法。對於非法使用媒體而導致的法律問題，使用者應負全部責任。
- 使用訊息、上傳和下載、自動同步或定位服務等資料服務可能會產生額外費用，視資費方案而定。對於大資料傳輸，建議使用 Wi-Fi 功能。
- 裝置隨附的預設應用程式隨時可能更新，並可能在未經事先通知的情況下撤銷支援。
- 本裝置的作業系統與前幾代的部分 Galaxy Watch 不同，因此有相容性問題，導致您無法使用過去購買的內容。
- 型號規格和支援的服務可能視地區而異。

- 修改裝置的作業系統或安裝非官方來源的軟體，可能會導致裝置發生故障並損壞或遺失資料。這些操作違反三星授權協議，會使您的保固失效。
- 視您連線至 Watch 的智慧型手機製造商與型號而定，部分功能可能無法如本使用手冊中所述般運作。
- 裝置會根據周圍環境自動調整對比範圍，即使在戶外強光下仍可清晰檢視觸控螢幕。由於產品原有特性，長時間顯示固定圖形可能會導致殘影 (螢幕烙印) 或重影。
 - 建議不要長時間在部分或整個觸控螢幕上顯示固定圖形，並於不使用時關閉觸控螢幕。
 - 不使用時可將觸控螢幕設定為自動關閉。在 Watch 的應用程式螢幕上輕觸  (設定) → 顯示器 → 螢幕逾時，然後選擇觸控螢幕關閉前裝置的待機時間。
 - 若要將觸控螢幕設為根據周圍環境自動調整亮度，請在 Watch 的應用程式螢幕上輕觸  (設定) → 顯示器，然後輕觸自動亮度開關來啓用此功能。
- 某些裝置必須獲得聯邦通訊委員會 (FCC) 的核准，視乎區域或型號而定。

若您的裝置經 FCC 核准，則您可檢視 Watch 的 FCC ID。若要檢視 FCC ID，請在 Watch 的應用程式螢幕上輕觸  (設定) → 關於手錶 → 狀態資訊。如裝置無 FCC ID，代表裝置尚未授權於美國或其領土販售，若攜帶前往美國境內，僅限裝置擁有者個人使用。
- 您的裝置內含磁片。請將其與信用卡、植入式醫療器材及可能受磁力影響的其他裝置保持距離。若為醫療器材，請與裝置保持 15 cm 以上的距離。若您懷疑裝置對醫療器材產生了任何干擾，請停止使用裝置並諮詢您的醫師或醫療器材製造商。
- **警語：**使用過度恐傷害視力。
- **注意事項：**
 - 使用 30 分鐘請休息 10 分鐘。
 - 未滿 2 歲幼兒不看螢幕，2 歲以上每天看螢幕不要超過 1 小時。

說明圖示

-  **警告**：可能會對您或其他人造成傷害的情形
-  **小心**：可能會導致裝置或其他設備受損的情形
-  **注意**：註解、使用提示或其他資訊

包裝內容與配件注意事項

請參考快速入門指南了解包裝內容。

- 視所在地區或服務供應業者而定，**Watch** 的隨附項目和可用配件可能會有所差異。
- 隨附項目僅針對此 **Watch** 設計，與其他裝置並不相容。
- 外觀和規格如有變更，恕不另行通知。
- 可另向當地的三星零售商購買附加的配件。購買前請確認其與 **Watch** 相容。
- 除了 **Watch**，部分隨附商品與配件可能不具相同的防水與防塵認證。
- 請僅使用三星核可的配件。使用未經核可的配件可能造成效能問題和故障，此情形不在保固範疇內。
- 是否提供所有配件完全因生產廠家而定。有關可用配件的更多資訊，請參閱三星網站。

維護裝置防水和防塵功能

- 本裝置具防水防塵功能，且符合下列國際標準。
 - 5ATM 防水等級認證：裝置通過浸入靜止的水下 50 m 10 分鐘的測試，符合 ISO 22810:2010 之要求。
 - IPX8 防水等級認證：裝置通過浸入靜止的水下 1.5 m 30 分鐘的測試，符合 IEC 60529 之要求。
 - IP6X 防塵等級認證：通過測試測試，符合 IEC 60529。
- 您可於運動、洗手或雨天的情況下使用本裝置。
- 您可穿戴裝置前往游泳池或海邊游泳，只要在適當的水深範圍內即可。
- 請務必遵循下述準則以維護裝置防水防塵功能。
 - 為維持裝置防水效果，游泳完畢待泳池水或海水乾後，請以清水沖洗裝置並用乾淨軟布徹底拭乾。防水功效果可能受到游泳池的消毒劑或海水鹽分影響。
 - 如有清水以外的液體滲入裝置，包含咖啡、飲料、肥皂水、油質、香水、防曬乳、乾洗手或化妝品等化學物質，請以清水沖洗裝置，並徹底拭乾，以維持其防水功能。
 - 請勿穿戴裝置長時間處於水下、浮潛、潛水或水肺潛水，或從事滑水、衝浪等水上遊戲，且不得在河川等急流中游泳。此外，請勿讓裝置與高壓清洗機或類似產品接觸。如此恐導致水壓大幅升高，使本公司產品保證的防水效果受到影響。
 - 若裝置遭受撞擊或受損，防水防塵功能可能會連帶受到影響。
 - 請勿自行拆解裝置，須由專業人士正確指導。
 - 若以吹風機等傳導熱空氣的機器烘乾裝置，或於桑拿等高溫環境下使用裝置，則防水功能恐因空氣或水溫大幅變化而受損。

過熱注意事項

若您在使用裝置時感到不適，請立即停止使用並將裝置從手腕上取下。

為避免裝置故障、皮膚不適與電池電力耗盡等問題，裝置達到特定溫度時，將出現警告。出現第一次警告時，裝置功能都將遭停用，直到裝置降到一定的溫度。不過，LTE 機型仍可使用緊急通話功能。

若裝置溫度持續增加，將出現第二次警告。此時，裝置將自動關機。在裝置降到一定的溫度之前，請勿使用裝置。然而，使用 LTE 機型時，雖然第二次警告會出現，先前連接的緊急通話功能將維持啓用，直到通話結束。

清潔與管理 Watch

依據下列要點來確保您的 Watch 妥善運作，並維護其外觀。如不遵守則可能導致 Watch 受損且使皮膚感到刺激。

- 清潔前，請關閉 Watch 並取下錶帶。
- 避免讓裝置暴露於灰塵、汗水，墨水，油以及化妝品、抗菌噴霧、洗手劑、洗衣精以及殺蟲劑等化學產品下。否則可能會損害 Watch 裝置的內、外部零件，或導致效能降低。若 Watch 裝置接觸到任何上述物質，請使用不含棉絨的柔軟布料來清潔裝置。
- 請勿使用肥皂、清潔劑、拋光物質與壓縮空氣系統來清潔 Watch，且請勿使用超音波或外來熱源清洗。這樣做可能會損壞 Watch。肌膚可能因肥皂、乾洗手劑或 Watch 上殘留的清潔劑而受到刺激。
- 欲卸除防曬霜、乳液或護膚油，請使用無皂清潔劑，然後洗淨並徹底拭乾 Watch。

 隨附錶帶視所在地區或型號而定。請確認您依照說明妥善清潔並維護錶帶。

如您對 Watch 使用的任何材料過敏，請務必留意

- 三星已透過內部與外部認證機構針對 Watch 上發現的有毒物質進行測試，包含所有與皮膚接觸的物質、皮膚毒性測試以及 Watch 配戴測試。
- Watch 內含鎳材質。如您是過敏性肌膚或對 Watch 所採用的任何物質過敏，請務必留意。
 - **鎳：** Watch 內含少量的鎳，低於歐盟 REACH 法規限制參照含量。您將不會直接接觸 Watch 內部的鎳，且 Watch 已通過國際認證測試。然而，若您對鎳敏感，使用 Watch 時請特別留意。
- 三星僅會使用符合美國消費品安全委員會 (CPSC)、歐洲國家法規以及其他國際標準的材質來製造 Watch。
- 如需更多三星化學物質管理方式的詳細資訊，請參閱三星網站 (<https://www.samsung.com/uk/aboutsamsung/sustainability/environment/>、<https://www.samsung.com/au/support/newsalert/119791/>)。

附錄

疑難排解

在聯絡三星服務中心或授權服務中心前，建議嘗試下列解決方法。有些情形可能不適用於您的 Watch。

您也可使用 Samsung Members 來解決裝置使用期間可能遭遇的所有問題。

快速面板將顯示網路或服務的錯誤訊息

- 若您在訊號微弱或收訊不良的區域中，可能會無法接收訊號。請移至另一個區域，然後重試。移動時，可能會反覆出現錯誤訊息。
- 若無訂閱，則無法使用部分選項。如需詳細資料，請聯絡服務供應業者。

Watch 未開啟

電池完全放電後，Watch 將無法開啓。開啓 Watch 前，請先將電池充滿。

觸控螢幕回應緩慢或未適當回應

- 如果在觸控螢幕上安裝螢幕保護貼或選購配件，觸控螢幕可能無法正常運作。
- 如果在觸碰觸控螢幕時佩戴手套、手不乾淨，或用尖利物體或指尖輕觸螢幕，觸控螢幕可能會發生故障。
- 在潮濕環境下或沾到水時，觸控螢幕可能會出現故障。
- 重新開啓 Watch 以清除任何暫時性軟體錯誤。
- 請確認您的 Watch 軟體已更新至最新版本。

- 如螢幕遭刮傷或損壞，請造訪三星服務中心或授權服務中心。

Watch 當機或發生錯誤

請嘗試下列解決方法。如果問題仍然未得到解決，請聯絡三星服務中心或授權服務中心。

重新啟動 Watch

若 Watch 發生當機，您可能需要關閉應用程式，或者關閉 Watch 並重新開機。

強制重啟

若 Watch 當機無法回應，請同時按住首頁鍵和返回鍵超過 7 秒以重新啟動。

重設 Watch

如果上述方法無法解決問題，請執行重設為原廠設定。

在應用程式螢幕上，輕觸  (設定) → 一般 → 重設 → 重設。或者，在智慧型手機上啟動 **Galaxy Wearable** 應用程式並輕觸 **手錶設定** → 一般 → 重設 → 重設。執行重設為原廠設定操作前，請記得對儲存在 Watch 上的所有重要資料製作備份複本。

另一部藍牙裝置無法定位您的 Watch

- 請確認 Watch 上的藍牙無線功能已啟用。
- 重設 Watch 並重試。
- 請確認您的 Watch 和其他的藍牙裝置位於藍牙連線範圍內 (10 m)。距離可能因裝置使用的環境而有所不同。

若上述建議無法解決問題，請聯絡三星服務中心或授權服務中心。

未建立藍牙連接或您的 Watch 與智慧型手機已中斷連線

- 確認兩個裝置上的藍牙功能都已啓動。
- 確認裝置之間不存在障礙物，例如牆壁或電子裝置。
- 確認智慧型手機上已安裝最新版本的 **Galaxy Wearable** 應用程式。必要時，請將 **Galaxy Wearable** 應用程式更新至最新版本。
- 請確認您的 **Watch** 和其他的藍牙裝置位於藍牙連線範圍內 (10 m)。距離可能因裝置使用的環境而有所不同。
- 重新開啓兩部裝置並重新在智慧型手機上啓動 **Galaxy Wearable** 應用程式。

電話無法接通

- 請確認 **Watch** 已透過藍牙連接到智慧型手機。
- 請確認智慧型手機與 **Watch** 已存取正確的行動網路。
- 請確認您並未對智慧型手機上撥打的電話號碼設定通話限制。
- 請確認您並未對智慧型手機上的來電號碼設定通話限制。
- 請確認是否已啓用請勿打擾模式、劇院模式或就寢模式。若您啓用了其中一種模式，來電將會靜音，且收到來電時螢幕將不會開啓。請輕觸螢幕或按下按鍵來開啓螢幕並查看來電。

對方無法聽到您的通話

- 確認您沒有蓋住內建麥克風。
- 確認麥克風靠近嘴部。
- 若使用藍牙耳機，請確認耳機連接正確。

通話時出現回音

調整音量或移至另一區域。

蜂窩網路或網際網路經常斷線或音質很差

- 請確認 Watch 內部天線並未遭到遮蔽。
- 若您在訊號微弱或收訊不良的區域中，可能會無法接收訊號。由於服務供應業者的基地台問題，可能遇到連線故障。請移至另一個區域，然後重試。
- 在移動中使用裝置時，由於服務供應業者網路的問題，無線網路服務可能被停用。

電池未正常充電 (適用於三星核可的充電器)

- 請確認您已將 Watch 正確連接至無線充電器。
- 請造訪三星服務中心或授權服務中心更換電池。

電池耗盡的速度比購買之初更快

- 將 Watch 或電池暴露在極冷或極熱的溫度條件下，有效電量可能會下降。
- 使用某些應用程式時，電池消耗增加。
- 電池屬於消耗品，隨著時間的推移，有效電量將會變短。

Watch 摸起來過熱

使用需要更多電量的應用程式或長時間使用 Watch 上的應用程式時，Watch 可能會變熱。此為正常現象，不會影響 Watch 的使用壽命或效能。

若 Watch 過熱或發燙時間過久，請暫時不要使用。如 Watch 過熱情況仍持續，請聯絡三星服務中心或授權服務中心。

Watch 找不到您目前所在位置

Watch 將使用智慧型手機的定位資訊。GPS 訊號在某些位置可能受阻，例如室內。設為使用 Wi-Fi 或行動網路尋找您目前所在位置。

Watch 中儲存的資料遺失

請務必對儲存在 Watch 中的所有重要資料進行備份。否則，如果資料損壞或丟失，您將無法復原資料。對於儲存在 Watch 中的資料遺失所造成的損害，三星概不負責。

Watch 錶殼外圍有一個小空隙

- 此空隙是一種製造生產工藝上的技術限制，且搖晃部件可能會發生輕微顫動或震動。
- 隨著時間過去，部件間的摩擦可能會使此空隙稍微擴大。

Watch 的儲存空間不足

刪除不需要的應用程式或檔案，即可釋出儲存空間。

注意事項

電磁波警語：

- 取得審驗證明之低功率射頻器材，非經核准，公司、商號或使用者均不得擅自變更頻率、加大功率或變更原設計之特性及功能。
- 低功率射頻器材之使用不得影響飛航安全及干擾合法通信；經發現有干擾現象時，應立即停用，並改善至無干擾時方得繼續使用。
- 前述合法通信，指依電信管理法規定作業之無線電通信。低功率射頻器材須忍受合法通信或工業、科學及醫療用電波輻射性電機設備之干擾。
- 應避免影響附近雷達系統之操作。
- 高增益指向性天線只得應用於固定式點對點系統。

商品名稱 / 型號	腕帶式裝置 / SM-R900, SM-R905F, SM-R910, SM-R915F, SM-R920, SM-R925F
額定電壓	5 V ; 2 A
製造年份	請參照腕帶式裝置背面標籤製造年份標示
製造國別	請照照腕帶式裝置背面鐳射製造國別標示
製造 / 產品號碼	請參照腕帶式裝置背面標籤 IMEI 號碼
廠商名稱、地址、電話 (製造 / 進口 / 代理商)	台灣三星電子股份有限公司 台北市內湖區陽光街 292 號 3-4 樓 02-6603-5168
功能規格或相容性	符合全球 GSM/WCDMA 行動電話規範標準
使用方法	請參照線上使用手冊
使用規範及注意事項	請參照線上使用手冊中的注意事項章節
緊急處理方法	請參照線上使用手冊緊急處理方法或洽原購買代理商或經銷商
服務諮詢專線	0800-329-999
額定頻率	50-60 Hz

* 減少電磁波影響，請妥適使用。

製造商名稱及地址

SAMSUNG ELECTRONICS VIETNAM

THAI NGUYEN Co., Ltd.

Yen Binh Industrial Park, Dong Tien Ward, Pho Yen Town

Thai Nguyen Province

Vietnam

設備名稱：腕帶式裝置，型號 (型式)：SM-R900, SM-R910, SM-R920 Equipment name Type designation (Type)						
單元 Unit	限用物質及其化學符號 Restricted substances and its chemical symbols					
	鉛 Lead (Pb)	汞 Mercury (Hg)	鎘 Cadmium (Cd)	六價鉻 Hexavalent chromium (Cr ⁺⁶)	多溴聯苯 Polybrominated biphenyls (PBB)	多溴二苯醚 Polybrominated diphenyl ethers (PBDE)
電路板	-	○	○	○	○	○
外殼	○	○	○	○	○	○
螺絲	○	○	○	○	○	○
螢幕	○	○	○	○	○	○

備考 1. “超出 0.1 wt %” 及 “超出 0.01 wt %” 係指限用物質之百分比含量超出百分比含量基準值。

Note 1 : “Exceeding 0.1 wt %” and “exceeding 0.01 wt %” indicate that the percentage content of the restricted substance exceeds the reference percentage value of presence condition.

備考 2. “○” 係指該項限用物質之百分比含量未超出百分比含量基準值。

Note 2 : “○” indicates that the percentage content of the restricted substance does not exceed the percentage of reference value of presence.

備考 3. “-” 係指該項限用物質為排除項目。

Note 3 : The “-” indicates that the restricted substance corresponds to the exemption.

- 本機限在不干擾合法電臺與不受被干擾保障條件下於室內使用。
- 型號 1 (SM-R900) :
 - 審定合格標籤：☞ CCAK22LP0770T1
- 型號 2 (SM-R905F) :
 - 審定合格標籤：☞ CCAK224G0110T2
- 型號 3 (SM-R910) :
 - 審定合格標籤：☞ CCAK22LP0780T1
- 型號 4 (SM-R915F) :
 - 審定合格標籤：☞ CCAK224G0120T5
- 型號 5 (SM-R920) :
 - 審定合格標籤：☞ CCAK22LP0790T4
- 型號 6 (SM-R925F) :
 - 審定合格標籤：☞ CCAK224G0130T8

版權

Copyright © 2022 Samsung Electronics Co., Ltd.

本手冊受國際版權法保護。

不得以任何形式或方式 (電子或機械) 複製、分發、轉譯或傳播本手冊中的任何內容，包括影印、錄製或儲存在任何儲存裝置和檢索系統中。

商標

- SAMSUNG 和 SAMSUNG 標誌是 Samsung Electronics Co., Ltd. 的註冊商標。
- Bluetooth® 是 Bluetooth SIG, Inc. 的全球註冊商標。
- Wi-Fi®、Wi-Fi Direct™、Wi-Fi CERTIFIED™ 和 Wi-Fi 標誌是 Wi-Fi Alliance 的註冊商標。
- 其他所有商標和版權的所有權歸各自所有人所有。