

---

# ECAM23.120 - 全自動義式咖啡機

使用說明書



---

The DeLonghi logo is displayed in a black oval with a white border. The word "DeLonghi" is written in a bold, white, sans-serif font.

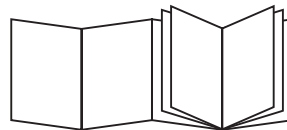

**B**

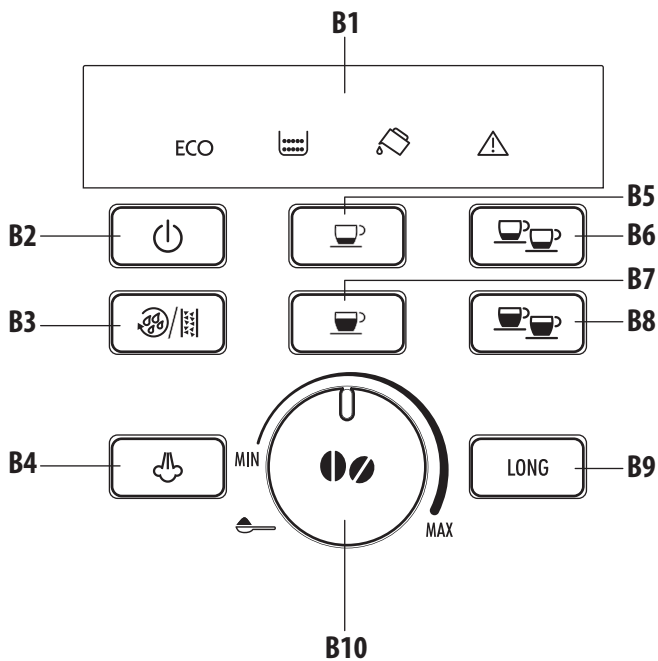

**C**

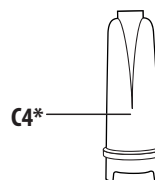
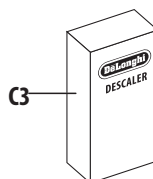
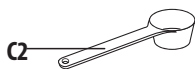
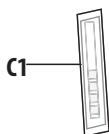

**A**

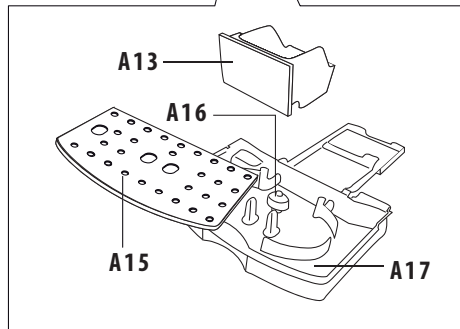
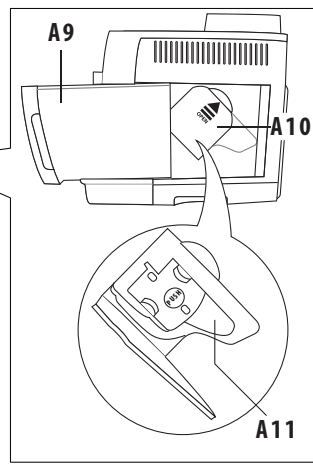
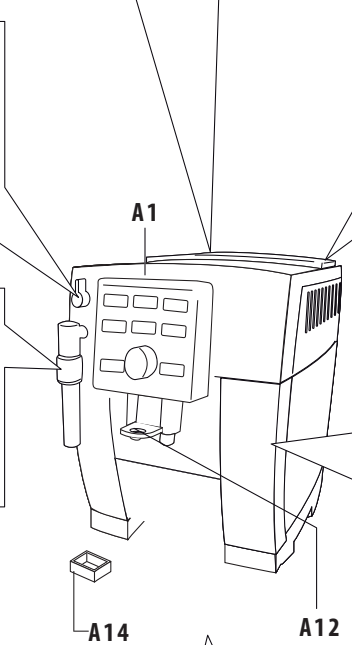
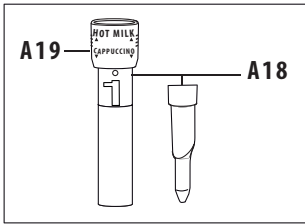
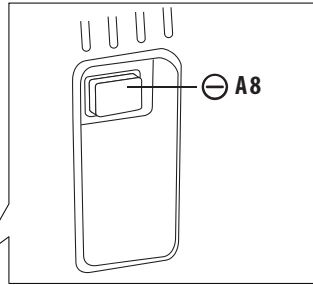
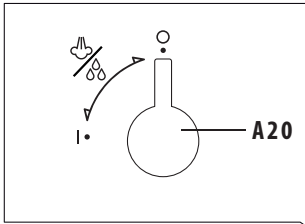
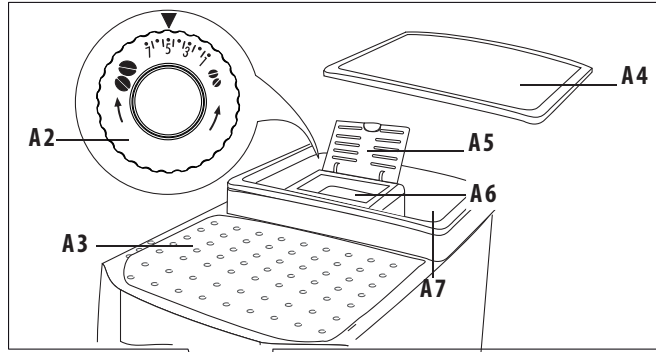

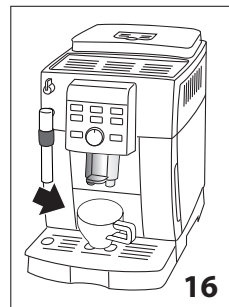
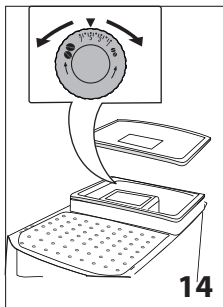
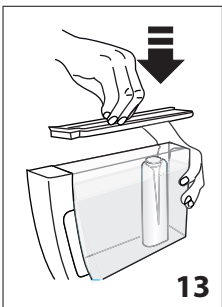
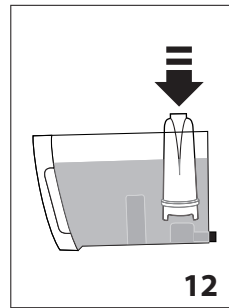
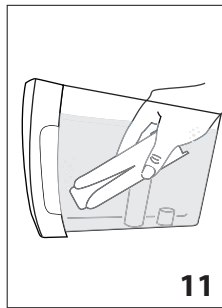
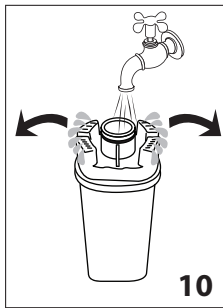
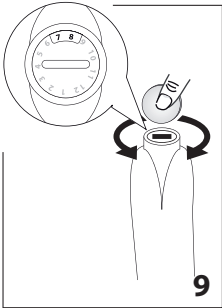
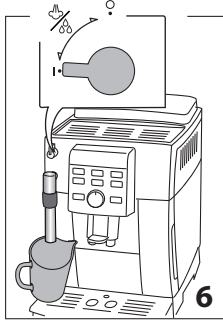
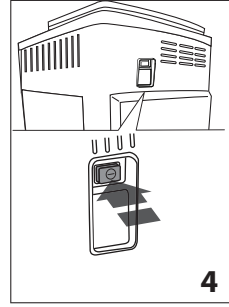
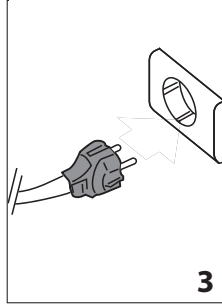
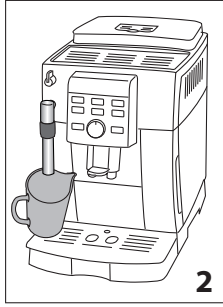
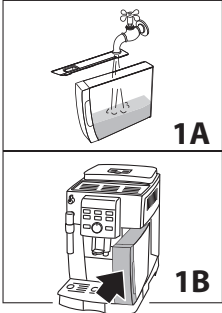

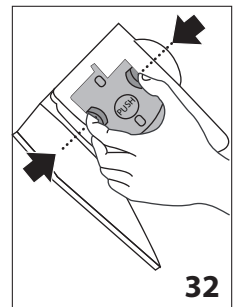
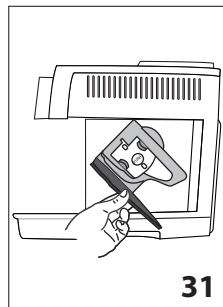
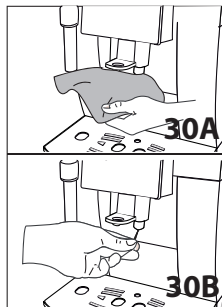
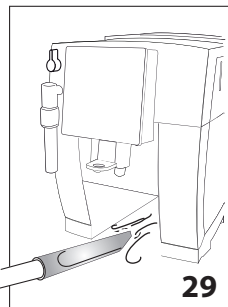
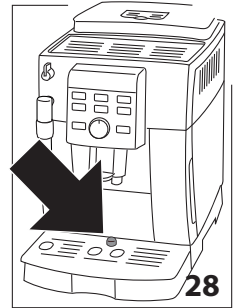
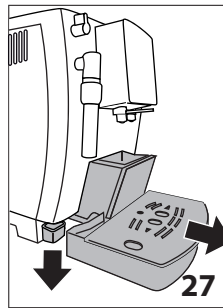
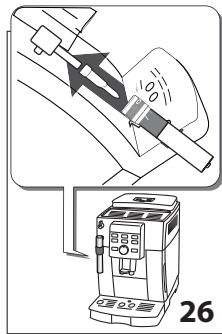
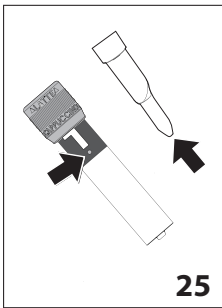
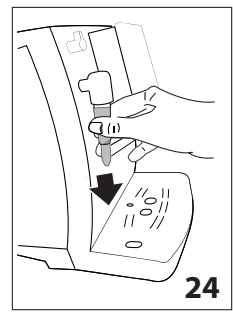
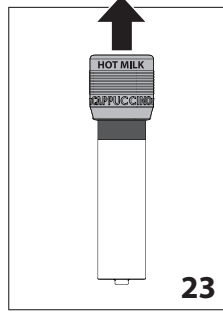
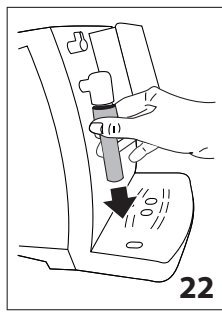
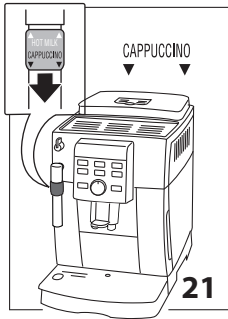
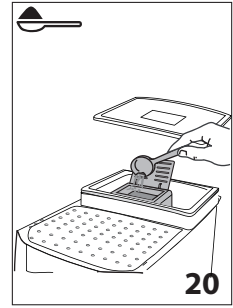
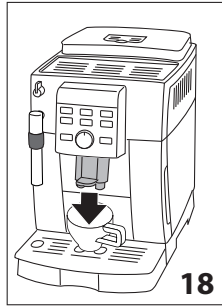
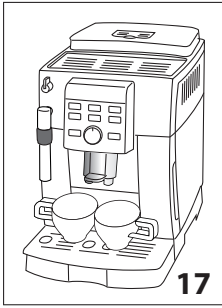

## CONTENTS

|                                 |           |
|---------------------------------|-----------|
| <b>1. 基本安全警告</b> .....          | <b>7</b>  |
| <b>2. 一般資訊</b> .....            | <b>8</b>  |
| 2.1 說明書中使用的符號 .....             | 8         |
| 2.2 設備指定用途 .....                | 8         |
| 2.3 使用說明 .....                  | 8         |
| <b>3. 介紹</b> .....              | <b>9</b>  |
| 3.1 括號內字母 .....                 | 9         |
| 3.2 故障排除和維修 .....               | 9         |
| <b>4. 說明</b> .....              | <b>9</b>  |
| 4.1 設備說明 .....                  | 9         |
| 4.2 控制面板說明 .....                | 9         |
| 4.3 配件說明 .....                  | 9         |
| 4.4 燈號說明 .....                  | 9         |
| <b>5. 使用前</b> .....             | <b>10</b> |
| 5.1 檢查設備 .....                  | 10        |
| 5.2 安裝設備 .....                  | 10        |
| 5.3 連接設備 .....                  | 10        |
| 5.4 設置設備 .....                  | 10        |
| <b>6. 啟動設備</b> .....            | <b>10</b> |
| <b>7. 關閉設備</b> .....            | <b>10</b> |
| <b>8. AUTO-OFF (自動關閉)</b> ..... | <b>11</b> |
| <b>9. 節能</b> .....              | <b>11</b> |
| <b>10. 軟水過濾器</b> .....          | <b>11</b> |
| 10.1 安裝軟水過濾器 .....              | 11        |
| 10.2 移除和更換軟水過濾器 .....           | 11        |
| <b>11. 製作咖啡</b> .....           | <b>12</b> |
| 11.1 選擇咖啡口味 .....               | 12        |
| 11.2 選擇杯中咖啡量 .....              | 12        |
| 11.3 調整咖啡研磨 .....               | 12        |
| 11.4 設定溫度 .....                 | 12        |
| 11.5 製作更熱的咖啡技巧 .....            | 12        |
| 11.6 使用咖啡豆製作咖啡 .....            | 13        |
| 11.7 使用預磨咖啡粉製作咖啡 .....          | 13        |
| <b>12. 製作LONG長萃咖啡</b> .....     | <b>13</b> |
| <b>13. 製作卡布奇諾和熱牛奶</b> .....     | <b>13</b> |
| 13.1 加熱牛奶 .....                 | 14        |
| 13.2 蒸汽管使用後清潔 .....             | 14        |
| <b>14. 熱水</b> .....             | <b>14</b> |
| <b>15. 清潔</b> .....             | <b>14</b> |
| 15.1 清潔設備 .....                 | 14        |
| 15.2 清潔設備內部管道 .....             | 14        |
| 15.3 清潔咖啡渣盒 .....               | 14        |
| 15.4 清潔滴水盤和冷凝水盤 .....           | 15        |
| 15.5 清潔設備內部 .....               | 15        |
| 15.6 清潔水箱 .....                 | 15        |
| 15.7 清潔咖啡出水嘴 .....              | 15        |
| 15.8 清潔預磨咖啡粉槽 .....             | 15        |
| 15.9 清潔沖煮器 .....                | 15        |
| <b>16. 除鈣</b> .....             | <b>16</b> |
| <b>17. 設定水質硬度</b> .....         | <b>17</b> |
| 17.1 測量水質硬度 .....               | 17        |
| 17.2 設定水質硬度 .....               | 17        |
| <b>18. 技術數據</b> .....           | <b>17</b> |
| <b>19. 燈號說明</b> .....           | <b>18</b> |
| <b>20. 故障排除</b> .....           | <b>20</b> |
| <b>21. 保固說明及保固書</b> .....       | <b>21</b> |

## 1. 基本安全警告

---

- 本設備並無意讓肢體、感官或精神上有障礙或缺乏經驗和知識的人士（包括兒童）使用，除非獲得由負責其安全的人員在使用本產品上進行指導監督。
- 應監督兒童確保他們不可將產品當成玩具。
- 指定用途：本設備的設計和製造以製作咖啡、牛奶和熱水為底的飲品。水箱中僅能使用飲用水。切勿使用配件去製作使用說明書中未描述的飲品。任何其他用途都被認為是不當的，因此很危險。製造商不對因使用不當造成的損壞負責。
- 加熱元件的表面在使用後仍然很熱，根據使用情形，設備的外部可能在使用後數分鐘仍有餘熱。
- 徹底清潔所有零組件，特別注意與牛奶接觸的部分。
- 兒童不得在無人監督之下進行清潔和維護。
- 切勿將產品浸入水中清洗。
- 重要：為防止損壞設備，請勿使用鹼性清潔劑清潔；可使用軟布，並在適用的情況下使用中性清潔劑。
- 此設備僅為家電。並不設計為以下場合中使用：在商店、辦公室和其他工作環境的員工廚房區；農莊、旅館、飯店和其他住宅類型的客戶；食宿B&B類型的環境。
- 如果插頭或電源線損壞，必須由本公司客戶服務單位更換，以避免涉及任何風險。
- 具有可拆式電源線的電器：避免水濺到電器背面的電源線接頭或插座上。
- 重要：帶有玻璃面板的機型：如果表面有裂痕，請勿繼續使用該產品。
- 設備在使用過程中不得放在櫥櫃或廚房收納櫃內。

## 2. 一般資訊

### 2.1 說明書中的使用符號

這些符號標示重要警告。遵守這些警告至關重要。



如果不遵守警告，可能會造成觸電危險和危及性命的傷害。



如果不遵守警告，可能會造成受傷或損壞設備。



如果不遵守警告，可能會導致燙傷或燒傷。



本符號代表重要用戶建議或資訊。



這是電器因此可能導致觸電。  
您應該遵循以下的安全警告。

- 不要用濕手或腳接觸設備。
- 不要用濕手觸摸插頭。
- 確保電源插座所在位置是任何時候都容易碰觸到，使設備在必要拔掉插頭時無障礙。
- 只可直接抓緊插頭拔下，切勿拉扯電源線，可能會造成造成設備損壞。
- 要完全切斷本設備，必須從電源插座拔下插頭。
- 如果設備發生故障時，請勿自行嘗試修理。先關閉設備、拔掉電源插座，並聯繫客戶服務單位。
- 在清潔設備之前，請先關閉設備，從電源插座上拔下插頭，冷卻設備。



所有包裝請置於遠離兒童之處（塑膠袋，聚苯乙烯泡綿）。



此設備在作業時可能產生熱水和蒸汽。  
避免與飛濺熱水或蒸汽接觸。  
設備在操作中時，溫杯架會變得非常熱。

### 2.2 設備指定用途

此設備設計和製作的用途為製作咖啡和加熱飲品。

任何其他用途視為不當使用且危險。不當使用此設備所造成的損害，製造商不承擔責任。

### 2.3 使用說明

使用設備前，請仔細閱讀此使用說明書。不按照此說明書操作，可能會導致燙傷或損壞設備。



請將隨附的使用說明書與設備一起保存。  
若將設備移交給其他人，必須同時提供此使用說明書。



## 3. 介紹

感謝您選擇迪朗奇全自動義式咖啡。我們希望您盡情享用此設備。請多花幾分鐘時間閱讀此使用說明書，以避免損壞設備及所有風險。

### 3.1 括號內字母

有關括號中的字母請參考在第2-3頁設備描述圖例。

### 3.2 故障排除和維修

當出現問題時，請先利用此使用說明書提供的資訊嘗試解決 - 章節“19. 燈號說明”和“20. 故障排除”。

如果無法解決問題，或者您需要進一步的資訊，您可以撥打“客戶服務”手冊中客戶服務專線。

如果您的國家不在服務清單之中，請撥打當地客戶服務電話號碼。如果需要維修，請您僅限與迪朗奇客戶服務單位聯繫，聯繫方式已附在設備保固卡、設備包裝或設備標籤上。

## 4. 說明

### 4.1 設備說明







(page 3 - A )

- A1. 控制面板
- A2. 咖啡研磨調節旋鈕
- A3. 溫杯架
- A4. 咖啡豆槽上蓋
- A5. 預磨咖啡粉槽上蓋
- A6. 預磨咖啡粉槽
- A7. 咖啡豆槽
- A8. 主開關
- A9. 水箱
- A10. 沖煮器門
- A11. 沖煮器
- A12. 咖啡出水嘴(可調節高度)
- A13. 咖啡渣盒
- A14. 冷凝水盤
- A15. 杯托
- A16. 滴水盤水位指示器
- A17. 滴水盤
- A18. 蒸汽管
- A19. 蒸汽管選擇環
- A20. 蒸汽/熱水旋鈕

### 4.2 控制面板的說明

(page 2 - B )

按鈕上的燈會根據需求恆亮或閃爍，說明標註在說明中的括號裡。

- B1. 指示燈面板(參考章節“燈號說明”)
- B2.  按鈕:開啟和關閉設備(燈閃爍 - 設備正在加熱;燈亮 - 設備可以使用)
- B3.  按鈕:沖洗或除鈣(白燈亮 - 設備正在沖洗;紅白燈交替閃爍 - 設備需要除鈣)
- B4.  按鈕:提供蒸汽以製作卡布奇諾咖啡與牛奶為主的咖啡(燈亮 - 已選擇“蒸汽”功能;燈閃爍 - 您必須轉動蒸汽旋鈕;燈變暗 - 設備正在加熱)
- B5.  按鈕:製作 1 杯短萃濃縮咖啡(燈亮 - 已選擇此設置)
- B6.  按鈕:製作 2 杯短萃濃縮咖啡(燈亮 - 已選擇此設置)
- B7.  按鈕:製作 1 杯長萃濃縮咖啡(燈亮 - 已選擇此設置)
- B8.  按鈕:製作 2 杯長萃濃縮咖啡(燈亮 - 已選擇此設置)
- B9. **LONG** 按鈕:製作 1 杯長萃咖啡(燈亮-已選擇此設置)
- B10. 選擇鈕:轉動選擇咖啡口味或使用預磨咖啡粉。

### 4.3 配件說明

(page 2 - C )

- C1. 水質硬度試紙(附於使用說明書內)
- C2. 咖啡粉量匙
- C3. 除鈣劑
- C4. 軟水器過濾器

### 4.4 燈號說明

 控制面板上有警告顯示(參考章節“20.燈號說明”)

 燈閃爍:咖啡渣盒已滿,必須清空。  
燈恆亮:需放入咖啡渣盒。

 燈閃爍:水箱中的水不足。  
燈恆亮:需放入水箱。

**ECO** “節能”模式已啟動。

## 5. 使用前

### 5.1 檢查設備

拆除包裝後，確認產品完好無損，所有配件都齊全。如果有明顯損壞，不要使用設備。聯繫迪朗奇客戶服務單位。

### 5.2 安裝設備



**重要!**

當您安裝設備時，應該遵循以下安全警告：

- 如果設備內含水凍結可能會造成損壞。不要將設備安裝在溫度可能降至冰點以下的房間裡。
- 設備會散發熱。將設備定位在檯面後，預留與設備表面距離-側方和後面牆壁至少3公分，上方至少15公分的空間。
- 水滲透設備可能造成損害。不要將設備放在靠近水龍頭或者水槽。
- 妥善放好電線，使其不會與銳邊或熱表面（例如電加熱板）接觸而受損壞。

### 5.3 連接設備



**重要!**

檢查主電源電壓對應於設備機身上銘牌所示資料。將設備連接到一個有效接地並正確安裝的插座，最小額定電流為10A。如果電源插座不與設備插頭匹配，需請具資格的專業人員將插座轉換為合適的類型。

### 5.4 設置設備



**請注意:**

- 咖啡研磨器內含有咖啡殘留屬正常，這是出廠前品管單位對設備進行操作測試的結果。機器保證為全新的設備。
  - 您應盡快按照說明來設定水的硬度，參考章節“17. 設定水質硬度”，按指示進行：
1. 拆下水箱 (A9)，將清水注滿至 (圖1A) MAX 線，然後放回設備 (圖1B)。
  2. 在蒸汽管 (A18) (圖2) 下方放置一個容量至少100毫升的容器。
  3. 將設備連接到電源(圖3)，並開啟設備背面的主開關(A8) (圖4)。
  4. 在控制面板(B)上的  指示燈閃爍 (B4, 圖5)。
  5. 將蒸汽/熱水旋鈕 (A20) 轉為 I 位置 (圖6)，熱水從蒸汽管送出，接著設備關閉。
  6. 將蒸汽/熱水旋鈕轉為 0 的位置。
- 設備現在可以開始正常使用。



**請注意:**

- 當您首次使用設備時，需要製作4-5杯咖啡或4-5杯卡布奇諾，才能開始產生令人滿意的結果。
- 為了更加享受您的咖啡並改善設備的性能，我們建議安裝軟水過濾器(C4)，說明請參考章節“10. 軟水過濾器”。如果您的型號沒有內含軟水過濾器，可向迪朗奇客戶服務單位購買。

## 6. 啟動設備



**請注意:**

- 在接通設備之前，請確保在設備背面的主開關 (A8) 已開啟(圖4)。
- 每次設備被啟動時，會執行一系列不能中斷的自動預熱和沖洗循環。設備只能在此週期完成後才準備就緒可以使用。



**燙傷危險!**

- 在沖洗過程中，會從咖啡出水嘴 (A12) 流出一點熱水，並收集在下方的滴水盤(A17)。避免接觸飛濺熱水。

要啟動設備，按下  按鈕 (B2, 圖 7)。當燈閃爍時，代表設備正在加溫，並進行自動沖洗循環。設備由熱水循環加熱渦輪和內部管道。設備達到適當溫度時，按鈕上的所有燈都亮起，您現在可以使用任一功能。

## 7. 關閉設備

每當設備在製作咖啡後關閉時，會執行一個自動沖洗循環。



**燙傷危險!**

在沖洗過程中，咖啡出水嘴 (A12) 會有一點點熱水噴出。避免接觸飛濺熱水。要關閉設備，按下  按鈕 (B2, 圖7)。設備將執行沖洗程序，之後關閉(待機)。



**請注意:**

如果設備較長時間未使用，將主開關置於 0 位置 (A8, 圖4)。











**重要!**

為避免設備損壞，請先按  按鈕開閉設備，再將主開關置於0位置，或從電源插座上拔下插頭。

## 8. AUTO-OFF (自動關閉)

設備閒置時自動關機的時間可以改變，可設定15、30分鐘或1、2或3小時後關閉。





要更改自動關閉設置，步驟如下：

1. 設備關閉，並且按下主開關 (A8)，按住  按鈕 (B8)，直到控制面板上的指示燈亮起。
2. 按下  按鈕 (B5)，直到相應的咖啡時間燈號自動點亮：  
15 分鐘  ECO  
30 分鐘  ECO  
1 小時  ECO  
2 小時  ECO  
3 小時  ECO  
3. 按下  按鈕 (B7) 以確認選擇。燈熄滅。

## 9. 節能

使用此功能可以啟用或停用節能。啟用後，該功能可以減少能源消耗，符合歐洲法規。

節能模式啟動時 **ECO** 指示燈會亮起。

1. 設備關閉，但主開關 (A8) 被按下，按  按鈕 (B4) 並將其按住，直到 **ECO** 燈 (圖8) 亮起。
2. 要停用模式，請按  按鈕 (B5)，直到節能 **ECO** 燈閃爍。
3. 要重新啟用模式，請再次按  按鈕。節能 **ECO** 燈亮起並穩定。
4. 按下  按鈕 (B7) 以確認選擇。節能 **ECO** 燈熄滅。

### 請注意：

在節能模式中時，在沖泡第一杯咖啡，必須多等秒鐘，因設備必須再次加熱。

## 10. 軟水過濾器

特定型號配備有軟水過濾器 (C4)。如果您的型號沒有配備，建議您向迪朗奇客戶服務單位購買。

### 重要！

- 置於涼爽乾燥且不受陽光直射的地方。
  - 打開包裝後，請立即使用軟水過濾器。
  - 在設備去垢開始前，請先移除軟水過濾器。
- 要正確使用軟水過濾器，請遵循以下說明。

### 10.1 安裝軟水過濾器

1. 將軟水過濾器 (C4) 從包裝中取出。
2. 轉動日期指示盤 (圖 9)，直到未來兩個月的使用期間顯示出現；

### 請注意：

如果正常使用設備，軟水約可維持兩個月。如果安裝了軟水過濾器的設備閒置，軟水最多可維持三個星期。

3. 如要啟動軟水過濾器，如圖所示將自來水從軟水過濾器的孔中流過，直到水從側面的開口流出一分鐘以上 (圖 10)。
4. 從設備拿出水箱並裝滿水 (圖 1A)。
5. 將軟水過濾器置入水箱並完全沉浸，讓它傾斜使氣泡釋出 (圖 11)。
6. 將軟水過濾器插入卡榫並儘量推到底 (圖 12)。
7. 放回水箱上蓋 (圖 13)，然後水箱裝回設備中。
8. 在蒸汽管下方放置一個容量至少 500 毫升的容器。
9. 將蒸汽/熱水旋鈕轉到 1 位置來送出熱水。
10. 送出至少 500 毫升熱水後，再將蒸汽/熱水旋鈕轉回 0 位置。

### 請注意：

偶爾，一次熱水輸送不足夠安裝過濾器，因此安裝時燈  會亮起。如果發生這種情況，從第 9 點重複安裝過程。  
軟水過濾器現在已啟用，您可以使用設備。

### 10.2 移除和更換軟水過濾器

於兩個月 (見日期指示盤) 之後，或者如果設備未經使用 3 週後，軟水過濾器 (C4) 必須從水箱 (A9) 中取出，並以新的軟水過濾器替換。然後必須重複以上安裝程序。

## 11. 製作咖啡

### 11.1 選擇咖啡口味

轉動咖啡口味選擇鈕 (B10) 設定所需口味。順時針旋轉增加咖啡機將要研磨咖啡豆的量，因此將增強咖啡濃度。

將轉旋鈕至MIN以獲得特別溫順的咖啡，轉至MAX則獲得額外濃郁咖啡。

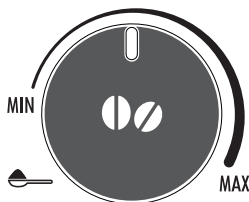





#### **i** 請注意:

- 您第一次使用設備時，必須通過幾次試驗才能確定正確的旋鈕位置。
- 不要一下子朝MAX方向轉動旋鈕太多，否則製作咖啡的速度可能會很慢（一次一滴），尤其是同時製作兩杯咖啡的時候。

### 11.2 選擇杯中咖啡量

設備預設為自動製作如下咖啡種類：

- 短萃濃縮咖啡：按下  (B5) 鈕 (≈40ml)。
- 長萃濃縮咖啡：按下  (B7) 鈕 (≈120ml)。
- 兩份短萃濃縮咖啡：按下  (B6) 鈕。
- 兩份長萃濃縮咖啡：按下  (B8) 鈕。

若要改變設備自動設定送到杯中的量，請按如下程序：

- 按下對應咖啡量的按鈕進行更改，並按住不放直到指示燈閃爍，設備開始製作咖啡才鬆開。
- 當杯中咖啡達到理想水位時，再次按下同一按鈕以記憶新的份量。

如此設備已設定好新的份量。

#### **i** 請注意:

設備可設定單杯的份量，兩杯咖啡的份量將自動調整。

### 11.3 調整咖啡研磨

咖啡研磨已預設在能正確準備咖啡，因此一開始不應有調節必要。

但是如果在製作幾杯咖啡後，發現咖啡口味太淡，不夠細膩或製作速度太慢（一次一滴），

可以透過咖啡研磨調節旋鈕 (A2) (圖 14) 調整。

#### **i** 請注意:

只能在咖啡研磨作業時，才能轉動研磨調節旋鈕。

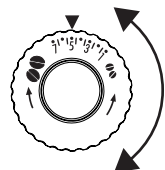

如果咖啡製作速度過慢或根本沒有送出，向“1”的方向向“7”的方向轉動一格。如需更醇厚的咖啡，請朝逆時針方向轉動一格（不要一次轉多格，否則咖啡產出可能一次一滴）。調整後，至少必須製作2杯咖啡後，此調整才會明顯。如果這次調整無法獲得期望的結果，將旋鈕再轉動一格。

### 11.4 設定溫度

要改變製作咖啡的水溫，步驟如下：

- 關閉設備但按下主開關 (A8)，按住  按鈕 (B5) 直到控制面板 (B) 上的燈亮起。



- 按  按鈕選擇需要的溫度：



- 按  鈕 (B7) 確認選擇。燈熄滅。

### 11.5 製作更熱的咖啡技巧

要取得更熱的咖啡，您應該：

- 在製作咖啡之前，先進行沖洗循環，按  /  (B3) 鈕。熱水從咖啡出水嘴送出，加熱設備的內部管道，由此提高咖啡溫度。
- 用熱水溫熱咖啡杯（用熱水功能）。
- 設定較高的咖啡溫度（參見章節“11.4 設定溫度”）。

## 11.6 使用咖啡豆製作咖啡



**重要!**  
請勿使用焦糖或糖漬過的咖啡豆，因為會黏在咖啡研磨器上，造成設備損害。

1. 將咖啡豆裝入咖啡豆槽 (A7, 圖 15)
2. 置於咖啡出水嘴下 (A12):
  - 1 個杯子, 如果您想沖 1 份咖啡 (圖 16);
  - 2 個杯子, 如果您想沖 2 份咖啡 (圖 17)。
3. 將咖啡出水嘴盡可能降低接近杯子, 可讓咖啡口感更細膩 (圖 18)
4. 按下所需咖啡的按鈕:



5. 咖啡製作開始, 所選的按鈕在控制面板 (B) 上顯示。  
一旦咖啡完成, 設備已準備好做下一杯飲品。



- 請注意:**
- 當設備製作咖啡過程中, 可在任何時候按任一咖啡按鈕中斷製作程序。
  - 咖啡製作程序結束後, 若要增加杯中的咖啡量, 只需在 3 秒鐘內按住其中一個咖啡按鈕。



- 請注意:**
- 如需更熱的咖啡, 請參考章節“11.5 製作更熱的咖啡技巧”。



- 重要!**
- 如果咖啡送出一滴, 太淡, 不夠細膩或太冷, 參考章節“20. 故障排除”。
  - 在使用過程中, 控制面板上會出現燈號顯示。各燈號代表的意思說明在章節“19. 燈號說明”。

## 11.7 使用預磨咖啡粉製作咖啡



- 重要!**
- 切勿將咖啡豆置於預磨咖啡粉槽 (A6), 因為這可能損壞設備。

- 請勿在設備關機時添加預磨咖啡粉, 否則會散佈在設備內並弄髒內部, 這可能會損壞設備。
- 請勿使用大於一量匙 (C2) 的份量, 這可能會弄髒設備內部或阻塞粉槽。



**請注意:**  
當您使用預磨咖啡粉, 一次只能沖煮一杯咖啡。

1. 確保設備已啟動。
2. 轉動咖啡口味選擇旋鈕 (B10) 逆時針方向到 (使用正確圖示) 位置 (圖 19)。
3. 確保咖啡粉槽沒有被阻塞, 再加入一量匙的預磨咖啡粉 (圖 20)。
4. 將杯子放置於咖啡出水嘴下 (A12)。
5. 按下對應的 1 杯咖啡按鈕 (☕ -B5 或 ☕ -B7)。
6. 準備開始。

## 12. 製作LONG長萃咖啡

可用咖啡豆或預磨咖啡粉製作LONG長萃咖啡。  
遵守上述指示操作設備, 並按 **LONG** 按鈕 (B9)。

## 13. 製作卡布奇諾和熱牛奶



**燙傷危險!**  
準備當中有蒸汽冒出。小心避免燙傷。

1. 製作卡布奇諾時, 需使用較大的咖啡杯。
2. 將容器 (最好帶手柄避免燙傷) 注入牛奶, 每杯卡布奇諾各約 100ml。在選擇容器大小時, 注意牛奶體積將變為兩到三倍大;



- 請注意:**
- 若想獲得更濃密的泡沫, 必須使用冷藏 (約 5°C) 的牛奶。為了避免泡沫不佳或有大型泡泡, 必須經常清潔蒸汽管 (A18), 參考章節“13.2 蒸汽管使用後清潔”。
3. 確保蒸汽管選擇環 (A19) 向下位於“CAPPUCCINO”位置 (圖 21)。
  4. 按下 ☕ 按鈕 (B4): 按鈕上的燈暗表示設備正在加熱。
  5. 將蒸汽管 (A18) 放入裝牛奶的容器 (圖 18) 中。
  6. 幾秒鐘後, 當 ☕ 燈閃爍, 將蒸汽/熱水旋鈕 (A20) 轉到 | 位置 (圖 6)。蒸汽從蒸汽管

送出，牛奶漸漸開始產生泡沫及更加蓬鬆。

7. 如需更綿密的奶泡，將裝牛奶的容器向上方緩慢旋轉（請注意：每次使用蒸汽/熱水旋鈕不應超過3分鐘）。
8. 當您獲得所需的泡沫，將蒸汽/熱水旋鈕轉回到 0 位置，停止蒸汽送出。

### 燙傷危險!

在取出裝有發泡牛奶的容器前，必須停止蒸汽輸送，以避免因沸騰的牛奶飛濺造成燙傷。

9. 將奶泡加入事先準備好的咖啡。卡布奇諾已準備就緒。依喜好加糖，如果需要可在奶泡上撒少量的可可粉。

按任意鍵退出蒸汽功能。

### 13.1 加熱牛奶（不起泡）

要製作沒有泡沫的熱牛奶，請遵守上述指示操作設備，將蒸汽管選擇環（A19）向上置於“HOT MILK”位置。

### 13.2 蒸汽管使用後清潔

在使用後，必須清潔蒸汽管（A18），以避免牛奶殘留物的堆積，並防止噴嘴堵塞。

### 燙傷危險!

清潔蒸汽管時，會輸送少量熱水。避免接觸飛濺的水。

1. 旋轉蒸汽/熱水旋鈕（A20）到 I 位置送出幾秒鐘水。然後將蒸汽/熱水旋鈕轉向 0 位置，停止熱水流出。
2. 等待幾分鐘讓蒸汽管冷卻下來。將蒸汽管向下拉動移開（圖 22）。
3. 向上移動選擇環（A19）（圖 23）。
4. 向下拆下噴嘴（圖 24）。
5. 確保圖 25 中箭頭指示的兩個孔沒有阻塞。如果有必要，用牙籤清理。
6. 重新插入噴嘴，選擇環向下移動，然後接上蒸汽管（圖 26），將它轉動向上推，直到妥善接上。

## 14. 熱水

### 燙傷危險!

送出熱水時不可讓設備處於無人看顧的狀態。蒸汽管（A18）在送出熱水時變得燙手，只能握住手柄處理

1. 在蒸汽管下放置容器（盡可能靠近，以避免飛濺）。

2. 將蒸汽/熱水旋鈕（A20）轉到 I 位置，開始送出熱水。
3. 將蒸汽/熱水旋鈕轉向 0 的位置，停止送出熱水。

### 請注意:

如果“Energy Saving 節能”模式啟動時，您可能要多等待幾秒鐘才有熱水送出。

## 15. 清潔

### 15.1 清潔設備

以下零件必須定期清潔：

- 設備的內部管道；
- 咖啡渣盒（A13）；
- 滴水盤（A17）和冷凝水盤（A14）；
- 水箱（A9）；
- 咖啡出水嘴（A12）；
- 蒸汽管（A18）（參考章節“13.2 蒸汽管使用後清潔”）；
- 預磨咖啡粉槽（A6）；
- 沖煮器（A11），打開沖煮器門（A10）做清潔；
- 控制面板（A1）。

### 重要!

- 不要使用溶劑、研磨清潔劑或酒精清潔設備。迪朗奇全自動義式咖啡機不需要使用化學產品來清潔設備。
- 所有零件都不可在洗碗機中清洗。
- 不要用金屬物體去除硬垢或咖啡的殘留，否則可能會劃傷金屬或塑膠表面。

### 15.2 清潔設備內部管道

如果設備超過 3-4 天沒使用，再次使用之前，我們強烈建議開啟設備後執行：

- 按  鈕（B3）進行 2-3 次沖洗循環。
- 將蒸汽/熱水旋鈕（A20）轉至 I 的位置，讓熱水流出。

### 請注意:

清洗後，咖啡渣盒（A13）含有水是正常的。

### 15.3 清潔咖啡渣盒

當  燈閃爍時，咖啡渣盒（A13）必須清空和清潔。在您清理咖啡渣盒之前，指示燈會持續閃爍，此時設備無法製作咖啡。

清潔時：

- 取出滴水盤（A17）（圖 27），清空並清潔。
- 清空咖啡渣盒，並徹底清洗以消除底部所有殘留物。

- 檢查冷凝水盤 (A14)，如果必要請一併清空。

### ⚠ 重要!

卸下滴水盤時務必清空咖啡渣盒，即使裡面只有少量咖啡渣。如果不這樣做，在接下來製作咖啡時，咖啡渣盒可能會裝得比預期還滿，造成設備堵塞。

## 15.4 清潔滴水盤和冷凝水盤

### ⚠ 重要!

如果滴水盤 (A17) 沒有定期清理，水可能會從邊緣溢出，滲入設備內部或周圍。這可能損壞設備、水停滯的表面或周圍區域。

滴水盤裝有水位指示器 (A16) (紅色)，顯示其水位 (圖 28)。在指示器從杯托 (A15) 突出之前，滴盤必須清空並清洗。

要卸下滴水盤：

1. 取出滴水盤及咖啡渣盒 (A13) (圖 27)。
2. 清空並清洗滴水盤和咖啡渣盒。
3. 檢查冷/凝水盤 (A14)，如有必要請一併清空。
4. 重新裝上滴水盤和咖啡渣盒。

## 15.5 清潔設備內部

### ⚡ 觸電危險!

清潔內部零件之前，必須將設備關機 (參考章節“7.關閉設備”)，並將插頭從電源插座拔掉。切勿將設備浸入水中。

1. 定期檢查 (約每週一次) 設備內部 (卸下滴水盤後可碰觸到的部分) 是否乾淨。如果有必要，請以海綿清除咖啡沈積。
2. 用吸塵器 (圖 29) 去除所有殘留物。

## 15.6 清潔水箱

定期清潔水箱 (A9) (約每月一次)，以濕布和少許溫和清潔液清洗。

## 15.7 清潔咖啡出水嘴

1. 用海綿或布 (圖 30A) 清潔咖啡出水嘴 (A12)；
2. 檢查咖啡出水嘴孔是否堵塞。如果有必要，請用牙籤 (圖 30B) 去除咖啡沉積物。

## 15.8 清潔預磨咖啡粉槽

定期 (約每月一次) 檢查預磨咖啡粉槽 (A6) 是否堵塞。如果有必要，請清除咖啡沉積物。

## 15.9 清潔沖煮器

咖啡沖煮器 (A11) 必須每月至少清潔一次。

### ⚠ 重要!

當設備啟動時，不可拿出沖煮器。

1. 確保設備已正確關閉 (參考章節“7.關閉設備”)。
2. 卸下水箱 (A9)。
3. 打開位於設備右側的沖煮器門 (A10) (圖 31)；
4. 向內按壓兩個帶顏色的按鈕，即可將沖煮器向外拉出 (圖 32)。

### ⚠ 重要!

請勿用洗碗精清潔沖煮器，可能會損壞沖煮器。

5. 將沖煮器浸泡在水中約5分鐘，然後在水龍頭下沖洗乾淨。
6. 清潔設備內放置沖煮器的空間，將咖啡殘渣清除乾淨。
7. 清潔後，將沖煮器重新推入設備內部空間，然後按下 PUSH 標誌，直到沖煮器確實固定。

### ⓘ 請注意:

如果沖煮器很難插入，在插入之前，輕壓兩個把手 (圖 33) 使其恢復正確的大小。

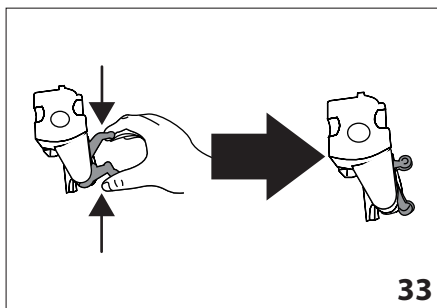

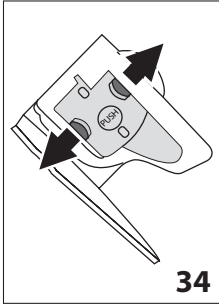

34

## 16. 除鈣

當控制面板上的  按鈕 (B3) 閃爍時, 請為設備除鈣。

### ⚠ 重要!

- 使用前, 閱讀除鈣劑(C3)包裝說明及標籤。
- 您只應使用迪朗奇除鈣劑。使用不適合的除鈣劑和/或除鈣執行不正確可能導致不包括在製造商保證內的故障。

1. 啟動設備, 並等待直到它已準備好可供使用。
2. 清空滴水盤 (A17) 和咖啡渣盒 (A13), 並將兩者放回設備。
3. 完全清空水箱 (A9) 並移除軟水化過濾器 (C4) (如果有)。

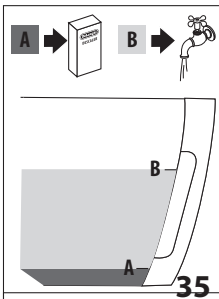

35

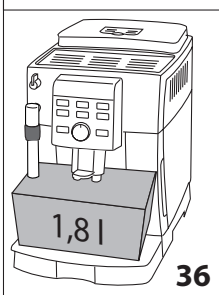





36

8. 一旦插入, 確認兩個帶顏色的按鈕已經彈出(圖 34)。
9. 關閉沖煮器門。
10. 將水箱放回。

8. 當  指示燈 (B4) 閃爍, 表示蒸汽/熱水旋鈕 (A20) 必須轉到 I 的位置。

### ⚠ 重要! 燙傷危險!

酸性熱水會從蒸汽管和咖啡出水嘴流出。請注意避免接觸到。

9. 當蒸汽/熱水旋鈕已轉到 I 位置, 除鈣程序啟動, 除鈣劑液體將從蒸汽管和咖啡出水嘴流出。自動執行一系列的沖洗和暫停程序, 以去除設備內的所有水垢殘留物。約 25 分鐘後, 除鈣停止並且  燈在控制面板上閃爍, 將蒸汽/熱水旋鈕轉到 0 的位置。
  10. 設備現在已準備好可用清水沖洗。將之前用來收集除鈣劑溶液的容器清空, 卸下水箱並倒空, 用流動的清水將水箱沖洗乾淨, 再將清水填滿到最高 MAX 水位後, 把水箱放回設備內,  燈開始閃爍。
  11. 將收集除鈣劑溶液的空容器置於蒸汽管和咖啡出水嘴之下 (圖 36)。
  12. 將蒸汽/熱水旋鈕轉到 I 位置, 開始沖洗。熱水首先從蒸汽管開始送出, 繼續並於咖啡出水嘴結束。
  13. 當水箱完全清空,  指示燈會在控制面板上閃爍。將熱水/蒸汽旋鈕轉到 0 的位置。
  14. 清空用來收集沖洗水的容器。卸下水箱, 置入軟水過濾器 (如果之前有取出), 水箱以冷水加到最高水位 MAX, 再裝入設備。 蒸汽燈閃爍。
  15. 將用於收集沖洗水的空容器置於蒸汽管下;
  16. 將蒸汽/熱水旋鈕轉到 I 的位置, 蒸汽管開始進行沖洗程序。
  17. 當程序完成  蒸汽燈會在控制面板上閃爍。將蒸汽/熱水旋鈕轉到 0 的位置。
  18. 以清水加滿水箱至最高水位 MAX, 並放回設備。
- 除鈣完畢。

### ⓘ 請注意:

- 如果除鈣完整程序沒有正確完成 (例如遇到斷電), 請重新進行完整程序;
- 除鈣後, 咖啡渣盒 (A13) 含有水是正常的。



## 17. 設定水質硬度

經過一段時間的運作後，有必要根據水質硬度執行除垢。

設備預設的水質硬度值為 4。也可以根據各個地區的水質硬度，減少除垢頻率。

### 17.1 測量水質硬度

1. 從包裝內拿出水質硬度試紙(C1) (附於使用說明書內)。
2. 將試紙完全浸入一杯水內一秒鐘。
3. 將試紙從水中取出後輕甩。約一分鐘後根據水質硬度會顯示 1、2、3 或 4 圖示的紅色方塊，每個方塊代表一個級別。

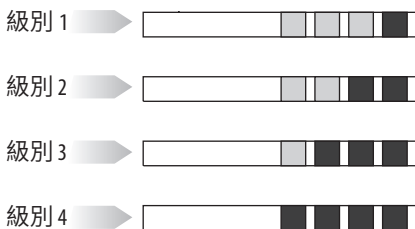

### 17.2 設定水質硬度

1. 確保設備在關機狀態，插頭連接到電源插座，且主開關(A8)位於I位置。

2. 按住 按鈕 (B3) 至少 6 秒。 和 燈同時亮起。

3. 按住 鈕 (B5) 設定如測試紙顯示的實際水質硬度。

級別1 級別2 級別3 級別4

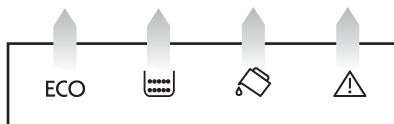

4. 按下 按鈕 (B7) 確認選擇，此時設備的水質硬度已設定完成。

## 18. 技術數據

電壓：.....見產品銘牌標示

功率：.....見產品銘牌標示

壓力：..... 1,5 MPa (15 bar)

最大水箱容量：..... 1,8 L

尺寸長x寬x高：..... 240x430x350 mm

電線長度：..... 1150 mm

重量：..... 8,9 Kg

最大咖啡豆盒容量：..... 250 g

### 限用物質含有情況標示聲明

| 設備名稱：迪朗奇全自動義式咖啡機 |            | 型號：ECAM23.120.SB |        |                         |            |              |
|------------------|------------|------------------|--------|-------------------------|------------|--------------|
| 單元               | 限用物質及其化學符號 |                  |        |                         |            |              |
|                  | 鉛 (Pb)     | 汞 (Hg)           | 鎘 (Cd) | 六價鉻 (Cr <sup>6+</sup> ) | 多溴聯苯 (PBB) | 多溴二苯醚 (PBDE) |
| 塑料外殼和底盤          | ○          | ○                | ○      | ○                       | ○          | ○            |
| 印刷電路板組裝          | ○          | ○                | ○      | ○                       | ○          | ○            |
| 電機，閥門            | ○          | ○                | ○      | ○                       | ○          | ○            |
| 電纜，接線，連接器        | ○          | ○                | ○      | ○                       | ○          | ○            |
| 金屬零件 (包含加熱元件)    | -          | ○                | ○      | ○                       | ○          | ○            |

備考1. <sup>1</sup>超出0.1 wt %<sup>2</sup>及<sup>3</sup>超出0.01 wt %<sup>2</sup>係指限用物質之百分比含量超出百分比含量基準值。  
備考2. <sup>○</sup>係指該項限用物質之百分比含量未超出百分比含量基準值。  
備考3. <sup>-</sup>係指該項限用物質為排除項目。

## 19. 燈號說明



| 顯示燈號  | 可能原因                              | 處理方式  |
|---|-----------------------------------|---|
|  <p>閃爍</p>       | 水箱(A9)內水量不足。                      | 將水箱裝滿水和/或正確放入水箱，將水箱推到底直到卡入就定位。  |
|                  | 水箱(A9)未正確放入。                      | 將水箱正確放入並推到底。  |
|  <p>閃爍</p>       | 咖啡渣盒(A13)已滿。                      | 重要提示：清空咖啡渣盒和滴水盤(A17)、清潔並重新放入。卸下滴水盤時務必清空咖啡渣盒，即使裡面只有少量咖啡渣。如果不這樣做，在接下來製作咖啡時，咖啡渣盒可能會裝得比預期還滿，造成設備堵塞。   |
|                  | 清洗後，咖啡渣盒(A13)未正確放入。               | 卸下滴水盤(A17)，並放入咖啡渣盒。   |
|  <p>閃爍</p>       | “預磨咖啡粉”功能已選，(咖啡粉槽A6)裡沒有放置任何預磨咖啡粉。 | 將預磨咖啡粉放置在咖啡粉槽內或取消“預磨咖啡粉”模式選擇。   |
|  <p>閃爍</p>     | 預磨咖啡過細，造成咖啡製作過慢或根本沒有產出。           | 重複製作咖啡，在咖啡研磨過程中，向“7”的方向轉動咖啡研磨調節旋鈕(A2，圖14)一格。如果至少製作2次咖啡後速度仍然太慢，重複矯正程序，把咖啡研磨調節旋鈕再轉一格，直到咖啡送出正確(參考章節“11.3 調整咖啡研磨”)。如果問題沒有改善，將蒸汽/熱水旋鈕轉到I位置，並從蒸汽管(A18)釋放出一些水。 |
|   | 如果裝有軟水過濾器(C4)，可能有氣泡進入內部而妨礙送出。     | 轉動蒸汽旋鈕(A20)至I位置，讓蒸汽管(A18)排出少許水，直到水流量變得正常。   |
|  <p>紅白交替閃爍</p> | 咖啡機必須進行除鈣。                        | 在章節“16. 除鈣”的除鈣過程必須盡快進行。   |

|   |                                       |  |
|---|---------------------------------------|--|
|  <p>閃爍</p> | <p>咖啡用量過多。</p>                        | <p>選擇較溫和的口味，或減少預磨咖啡粉的份量，然後再製作一次咖啡。</p>                     |
|  <p>閃爍</p> | <p>咖啡豆已用完。</p> <p>預磨咖啡粉槽 (A6) 堵塞。</p> | <p>補充咖啡豆槽 (A7)。</p> <p>以刷子輔助清空粉槽，參考章節“15.8. 清理預磨咖啡粉槽”。</p> |
|  <p>閃爍</p> | <p>沖煮器 (A11) 清洗後沒有被重新放回。</p>          | <p>重新放回沖煮器，按照章節“15.9 清潔沖煮器”。</p>                           |
|            | <p>設備內部很髒。</p>                        | <p>徹底清潔設備內部，參考章節“15. 清潔”。如果清洗後仍然顯示該信息，請聯繫客戶服務單位。</p>       |
|  <p>閃爍</p> | <p>必須轉動蒸汽/熱水旋鈕 (A20)。</p>             | <p>轉動蒸汽/熱水旋鈕。</p>  |

## 20. 故障排除

以下列表是一些可能發生的故障。

如果依照這些描述仍無法解決問題，請聯絡客戶服務單位。

| 疑難問題             | 可能原因                       | 解決方法  |
|------------------|----------------------------|---|
| 咖啡不熱。            | 沒有預熱咖啡杯。                   | 利用熱水溫杯。請注意：可使用熱水或沖洗功能。  |
|                  | 距離上次製作咖啡已過2-3分鐘，設備內部管道已冷卻。 | 在製作咖啡前，按  /  沖洗按鈕 (B3) 預先加熱沖煮器。 |
| 咖啡風味太淡或不夠細緻。     | 咖啡磨粉過於粗糙。                  | 在咖啡研磨操作中，以向“1”的方向轉動咖啡研磨調節旋鈕(A2)一格(圖14)。繼續一次轉動一格，直到送出的咖啡品質令人滿意。其效果在製作2次咖啡後才會明顯(參考章節“11.3 調整咖啡研磨”)。   |
|                  | 咖啡粉不合適。                    | 使用義式咖啡機用預磨咖啡粉。  |
| 咖啡送出太慢或一次一滴。     | 咖啡磨粉過於細密。                  | 在咖啡研磨操作中，將咖啡研磨調節旋鈕(A2)向“7”的方向轉動一格(圖14)。繼續一次轉動一格，直到送出的咖啡品質令人滿意。其效果在製作2次咖啡後才會明顯(參考章節“11.3 調整咖啡研磨”)。   |
| 咖啡無法從一個或兩個出水嘴送出。 | 咖啡出水嘴 (A12) 被阻塞。           | 請用牙籤清潔咖啡出水嘴。  |
| 發泡牛奶中含有大泡泡。      | 牛奶不夠冷。                     | 理論上，牛奶冷藏溫度需約5°C。如果結果仍不如您所願，更換另一牌子的牛奶。   |
| 牛奶未發泡。           | 蒸汽管 (A18) 髒了。              | 清潔蒸汽管，參考章節“13.2 蒸汽管使用後清潔”。  |
| 蒸汽送出停止。          | 安全設定，蒸汽管在3分鐘後會自動停止送出蒸汽。    | 等候，然後再次啟動蒸汽功能。  |
| 設備無法啟動。          | 設備沒有插到電源插座上。               | 將設備插頭插到電源插座上(圖3)。   |
|                  | 主開關 (A8) 沒開。               | 將主開關轉到 I 位置(圖4)。  |

## 21. 保固說明及保固書

為保障消費者權益，針對台灣總代理天工生技股份有限公司售出，且於保固期間內正常使用下發生之故障，提供自購買日起算一年免費維修服務。保固書須具備購買日期資料，並加蓋授權銷售通路店章，才可享受有一年免費保固服務。

保固書若有遺失，亦可憑購買憑證(如發票或出貨單，需明確列出產品型號、購買通路、購買/出貨日期) 做替代。若無法出示保固書或有效購買憑證，將依設備機身號碼，以本代理商出貨日期作為保固起算日。

若有下列情形，即使於保固期間內，仍需酌收維修費用：

1. 因不可抗力之天災(水災、火災、地震、雷擊、颱風等)所造成設備損傷。
2. 因人為疏失(刮傷、摔壞、敲打、破裂、重擊、遺失、未妥善保管)所造成設備損傷。
3. 設備使用在非原始使用設計之目的所造成設備損傷。
4. 自行或經由非授權之第三方改裝、修改、維修等所造成設備損傷。
5. 使用非授權之零件與配件所造成設備損傷。
6. 使用延長線或轉接頭所造成設備損傷。
7. 設備配件如蒸汽管、濾水器、牛奶壺、上蓋等屬消耗品，不在保固範圍內。
8. 保固書內容與實際不符或未填寫。
9. 保固書內容無法辨識或經塗改。

保期期間外之維修服務，將酌收維修服務與零件費用。

| 保 固 書  |        |
|--|--------|
| 為保障消費者權益，針對台灣總代理天工生技股份有限公司售出之迪朗奇全自動義式咖啡機，於保固期間內正常使用下發生之故障，提供自購買日起算一年免費維修服務。保固書需填妥以下內容，並加蓋授權銷售通路店章方可生效。 |        |
| 產品型號：  | 授權通路店章 |
| 機身號碼：  |        |
| 購買通路：  |        |
| 購買日期：  |        |
| 台灣總代理：天工生技股份有限公司<br>地址：台北市中山區南京東路三段70號4樓<br>消費者免付費電話：0809-099-905                                      |        |