

# Bio Micron

BioMicron circle  
by ANDES

## 空氣淨化器

BM-S781AT

BM-H777AT

BM-H771AT

BM-H761AT

## 使用說明書

### 目錄

- 1,2 安全注意事項
- 3 使用注意事項 / 關於安裝
- 4 各部名稱和功能
- 5 關於操作面板 / 關於感應器
- 6,7 操作面板的使用方法
- 8,9 運轉模式的使用方法
- 10 圓形濾網的拆卸和安裝
- 11 清潔的方法
- 12,13 常見問題 / 規格
- 14 規格 / 關於售後服務
- 15,16 注意
- 17,18 備忘錄

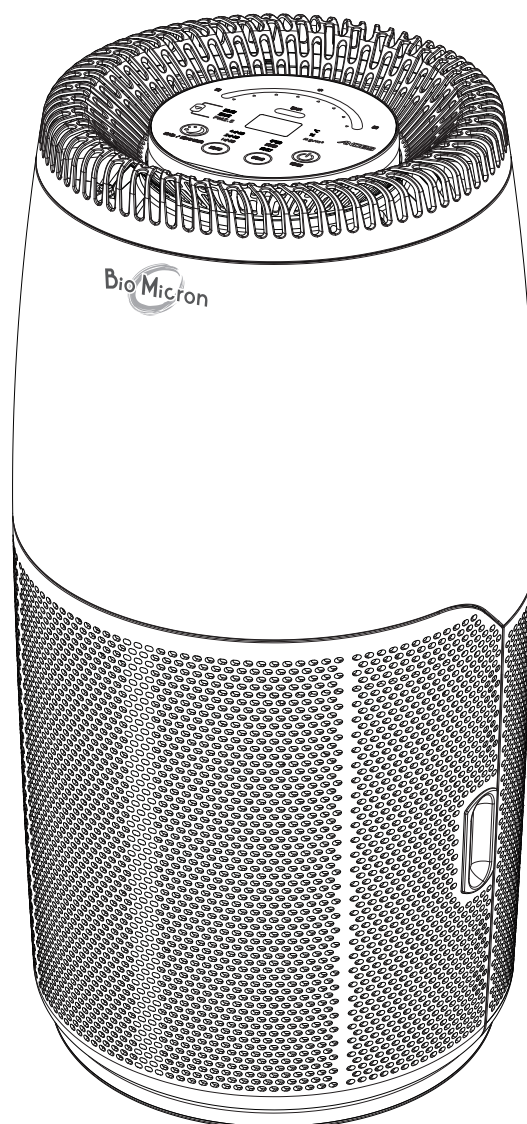

# 安全注意事項

使用說明書中，記載了防止損害對人身和財產的重要內容。充分理解以下的內容(標示·圖形符號)說明之後，請閱讀正文。容易造成誤操作的部分用【警告】·【注意】進行了區分。  
所有關於安全內容都是非常重要的，請必須遵守。  
以便隨時查看此使用說明書，請務必好好保管。

## 標示說明



警告

提示「可能會導致重傷或死亡」。



注意

提示「可能會導致輕傷或損害物品」。

## 圖形符號說明



禁止

提示「不應該做的事項」。



指示

提示「必須要做的事項」。



警告



禁止

### ○請不要損壞電源線

會造成短路或斷線從而導致觸電和火災的原因。

### ○請不要用濕手去拔或插電源插頭

會導致觸電的原因。

### ○請不要加工或損壞

會導致火災，觸電，受傷等原因。

### ○請不要強行彎曲，拉伸，擰，捆或放置重物

會損壞電源線導致火災，起火的原因。

會引起發熱從而導致變形，變色，受傷或故障的原因。

### ○請不要拿著電源插頭拔出

可能會導致損壞或破損電源插頭和電源線。

### ○請不要拉著電源線移動可能

會破損電源線。

### ○在超出插座或配線器具的額定值的環境下，請不要使用

章魚腳配線等如果超出額定值會造成發熱從而引發火災的原因。

### ○請不要自行拆卸或改造，修理

會導致火災或觸電，受傷的原因。

### ○請不要放置在可燃性氣體或有金屬粉塵的場所

可能會著火或被吸入到本體之後導致起火，冒煙的原因。

### ○請不要放置在浴室等高溫，多濕，有水濺出的場所

由於漏電而導致火災或觸電的原因。

### ○請不要放置在懸浮機油或食用油等成分的場所

本體有裂紋，電源部或風扇部露出，會造成觸電或受傷的原因。

### ○請不要放置在兒童能夠得著的地方

會導致觸電或受傷的原因。

### ○請不要沾水或潑水

會導致短路或觸電的原因。

### ○請不要靠近沒有熄滅的香煙或線香等物品附近

會導致火災的原因。

### ○請不要把手放在本體內部

會導致受傷或觸電，故障的原因。



## 指示

- 電源線或電源插頭有損傷，或是插頭插入有鬆動時請不要使用。  
會導致起火、觸電、短路、受傷的原因。
- 電源插頭務必牢固地插進插座裡  
如果電源插頭沒插好，就會導致觸電或火災的原因。
- 電源插頭上的灰塵等需要用幹布週期性進行擦拭  
由於灰塵堆積產生的潮濕會造成絕緣不良，從而可能會發生火災。
- 清潔、移動時，請務必停止運轉並拔下電源插頭  
如果在電源插頭插入的狀態下，進行清潔或移動時，可能會導致觸電或受傷。

- 發生異常、故障時，請立即停止運轉並拔下電源插頭  
如果在有異常的情況下仍持續使用，就會導致故障或觸電、冒煙、火災的原因。

<異常、故障的事例>

- 圓形濾網安裝後，即使按下電源鍵也不會啟動。
- 移動電源線時，會有接觸不良。
- 運轉過程中有異常聲音或有震動。
- 本體或電源插頭，電源線異常發熱。
- 有燒焦的氣味。



## 注意



## 禁止

- 請不要站在本體上面  
會導致受傷、故障的原因。
- 請不要放在不穩的地方  
顛倒時，會導致受傷或故障的原因。
- 請不要用洗衣物或窗簾等遮住吸氣口和排氣口  
導致空氣迴圈惡化並引起發熱或起火的原因。
- 進行清潔後，需要充分晾乾水分，不要濕著使用  
會導致觸電或受傷的原因。
- 清潔時，請不要使用氯系、酸性清潔劑  
清潔劑釋放出有毒氣體，會導致損害健康的原因。
- 請不要用汽油、稀釋劑進行擦拭，也不要噴殺蟲劑  
會導致裂紋或觸電、起火的原因。
- 請不要橫放或倒著放  
會導致受傷或故障的原因。
- 請勿移除或觸碰主機內部的光觸媒  
(BM-S781AT, BM-H771AT  
兩種型號)  
可能會造成受傷或故障。
- 請不要把手指或棍子等放在吸氣口或排氣口裡面  
會導致受傷或觸電、故障等原因。

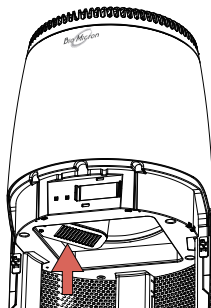

- 使用煙霧型殺蟲劑時，請停止運轉  
在後續使用時，被積攢的藥品成分會被釋放出來導致損害健康的原因。
- 請不要把頭髮靠近風扇保護蓋附近  
頭髮可能會被捲入進去導致受傷或故障的原因。
- 請不要使用本體附屬以外的電源線  
會導致火災、觸電、故障的原因。



## 指示

- 與燃燒設備一起使用時，請經常打開窗戶進行換氣  
本產品沒有去除一氧化碳的功能。如果換氣不足，就會導致一氧化碳中毒。

- 移動時 請按著本體的上部，並抬著底面移動  
如果採用指定以外的拿法，前蓋板和本體分離，會造成濾網等落下損壞。

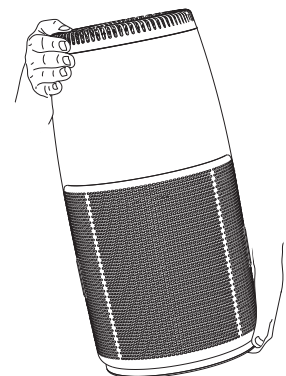

# 使用注意事項

- 請不要在沒有安裝濾網的狀態下使用  
會導致無清潔效果，故障的原因。
- 請確實地安裝濾網  
使用前，請取下濾網上的包裝袋。
- 請不要堵塞吸氣口和排氣口  
會導致乾淨的空氣不能擴散至整個房間，並降低清潔效果或故障的原因。
- 請不要在廚房代替排風扇來使用  
明顯的縮短濾網的使用壽命，或導致本體變形的原因。
- 請不要放置在直射陽光的地方或空調，冷暖風能吹到的地方  
會造成本體的變形和變色或誤動作的原因。
- 請不要讓動植物直接接觸風可能會造成不良影響。
- 請不要使勁地按操作面板  
會導致本體的誤動作或故障的原因。
- 請不要在電視或收音機附近使用  
會造成畫面受到干擾或發生噪音的原因。  
請離電視或收音機 1 米以上的地方安裝本產品。  
再有，這些機器如果使用同一個插座，就會造成畫面受到干擾或發生噪音的原因。此時，請使用不同的插座。
- 請不要在前蓋沒蓋好的情況下使用  
如果前蓋沒蓋好操作顯示幕上的警告顯示就會亮紅色，並進入無法運轉的狀態。
- 請撕下操作面板上黏貼的保護膜再使用。
- 關於按壓操作面板  
請勿按壓按鈕之間的部分，或同時按壓 2 個或多個按鈕，可能會執行與預想不同的動作。
- 請保留紙箱包裝，以方便往後送修取送服務。

# 關於安裝

請直立地安裝該機器。再有，為了確保空氣能夠順暢流通，本體的周邊不要放置物品，要確保周圍有約 30cm 以上、上方有約 50cm 以上的空間。

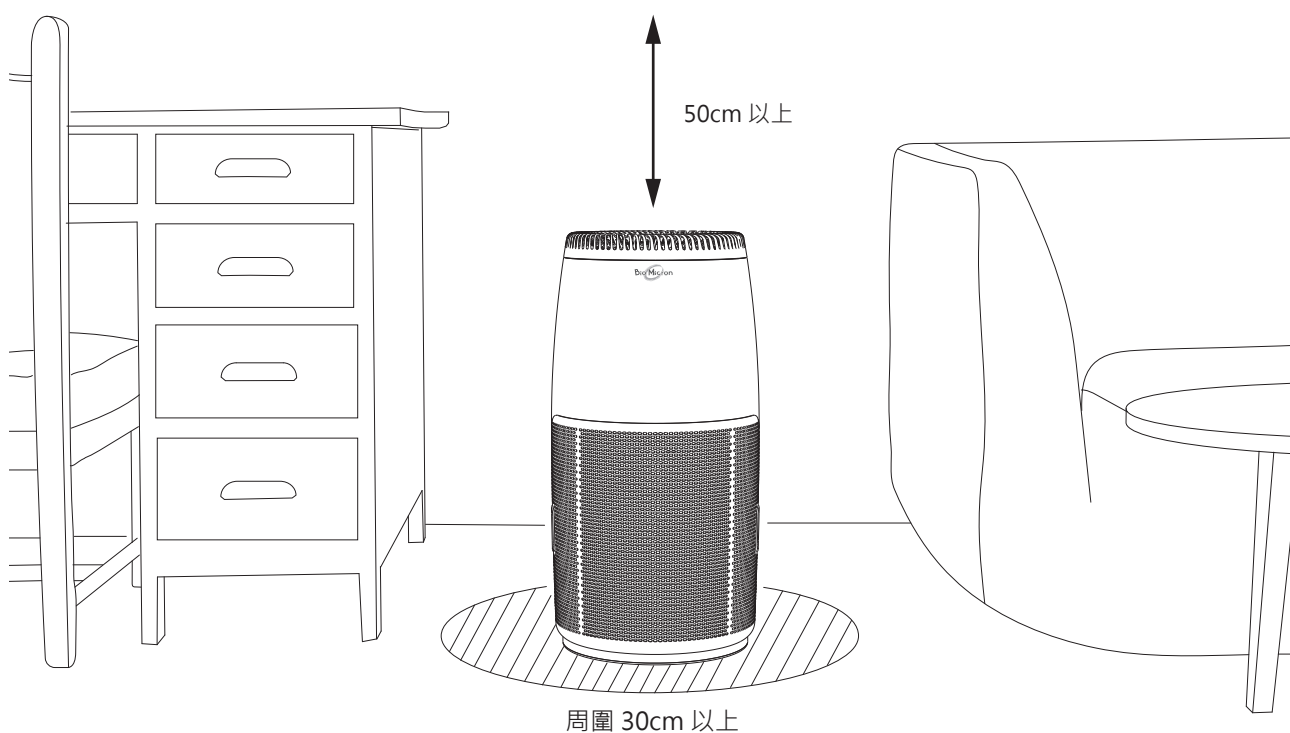



# 各部名稱和功能

## 身體

### 風扇保護蓋

※ 風扇保護蓋的下面有風扇。

風扇保護蓋裡面不要放迴紋針等異物或手指。

### 感應器蓋板

### 前蓋板

### 風量指示燈

### 混合網狀光觸媒 (內部)

進行除菌及除臭。

(型號 BM-S781AT / BM-H777AT / BM-H771AT)

### 圓形濾網 (在主單元內)

除臭·收集灰塵。

## 身體的背面

### 操作面板

- 電源按鈕
- 模式切換鍵
- 定時器按鈕
- 顯示顏色模式切換按鈕
- 資訊切換按鈕
- 風量等級指示燈
- 風量等級切換按鈕

### 電源線的插入口

### 風扇 (本體內部)

※ 風扇是不能拆卸清洗的。因為吹出的都是用濾網過濾過的空氣，所以風扇不容易弄髒。

### 電源插座

### 電源線

### 電源插頭

# 關於操作面板

## 風量等級切換按鈕

- 藍色 ··· 風量等級 1
- 淺藍色 ··· 風量等級 2
- 綠色 ··· 風量等級 3
- 黃綠色 ··· 風量等級 4
- 黃色 ··· 風量等級 5
- 橙色 ··· 風量等級 6
- 紅色 ··· 風量等級 7
- 桃紅色 ··· 風量等級 8

※ 顯示圖樣為「單色藍色」時，風量切換鍵呈現藍色。

## 資訊切換按鈕

切換 Temp. (溫度)、Humi. (濕度)、PM2.5 的顯示。

## 顯示顏色模式切換按鈕

切換風量等級指示燈的顏色。

顯示顏色模式

- (1) 8 種顏色
- (2) 單藍色

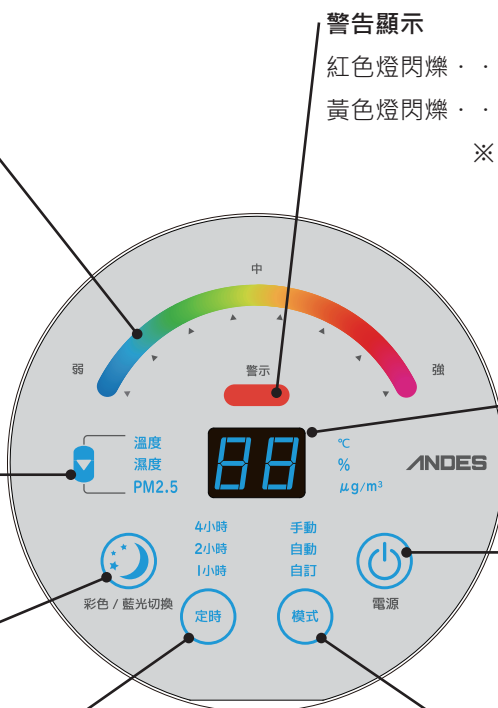

## 警告顯示

- 紅色燈閃爍 ··· 產品顛倒狀態 或是 蓋子開了
- 黃色燈閃爍 ··· 需要更換濾網

※ 一般情況下都是

- BM-S781AT ··· 綠色燈亮
- BM-H777AT ··· 綠色燈亮
- BM-H771AT ··· 綠色燈亮
- BM-H761AT ··· 滅燈

## 資訊顯示

顯示溫度 · 濕度 · PM 2.5。

## 電源按鈕

運轉或停止產品動作。

## 模式按鈕

切換 Manual( 手動 ), Auto( 自動 ), Custom ( 自訂 ) 等模式。

## 定時按鈕

有 1、2、4 小時的定時運轉。

# 關於感應器

本產品搭載了可感知空氣中污垢的「PM2.5 感應器」  
「氣體感應器」。

在資訊顯示幕上可以確認現 PM2.5 的數值。

※ 不顯示氣體感應器的數值。

## 所謂 PM2.5 ?

是粒徑 2.5  $\mu\text{m}$  ( 2.5mm 的 1/1000 ) 以下的粒子狀物質。  
厚度有頭髮厚度的 1/30 · 大小比花粉還小。

## 受 PM2.5 的影響

- 如流鼻涕或眼睛瘙癢等過敏症
- 如支氣管炎或哮喘等呼吸系統疾病
- 如心肌梗塞等心臟疾病
- 皮膚病
- 肺癌

## PM 2.5 感應器所感知的東西

- 房間灰塵 ( 灰塵 · 壁虱的屍體或糞 · 花粉 · 黴菌的孢子等 )
- 香煙或線香的煙霧
- 化妝品等

## 氣體感應器所感知的氣體

- VOC ( 黏合劑 · 油漆 · 塗料 · 除臭劑等 )
- 香煙或線香的煙霧
- 烹飪氣味
- 氨

# 操作面板的使用方法

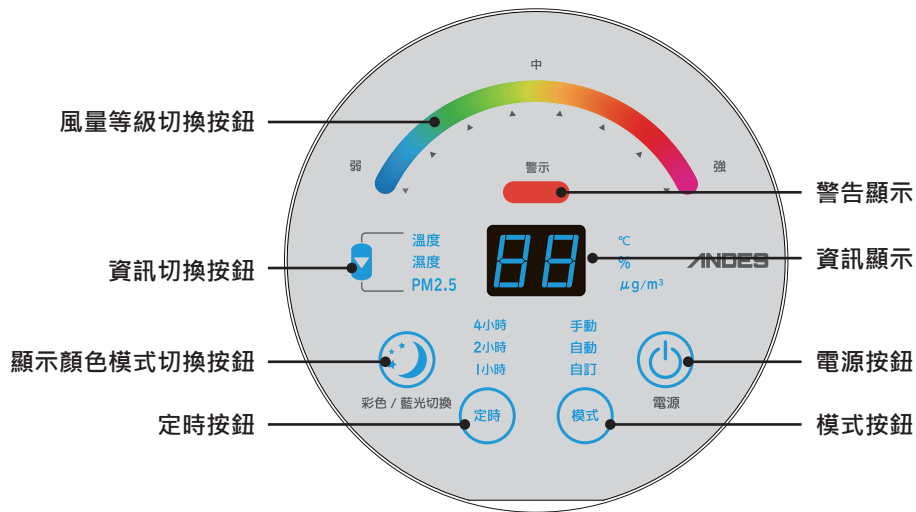

## 開始運轉

- 1 將電源插座插入到本體，並把電源插頭插入到插座上。  
電源按鈕的 LED 將會慢慢地閃爍。  
(待機狀態)
- 2 輕按一下電源按鈕。  
LED 燈將會點亮。  
將在上次的運轉狀態下啟動。

在運轉過程中，如果按下電源按鈕就會停止運轉，而且被點亮的指示燈也會熄滅。

## 如果想要選擇運轉模式的時候

- 請輕按一下模式按鈕。  
每當輕按按鈕的時候，就會出「嗶」的聲音並改變運轉模式。  
※ 運轉模式的詳細使用方法請參閱 P.8, 9

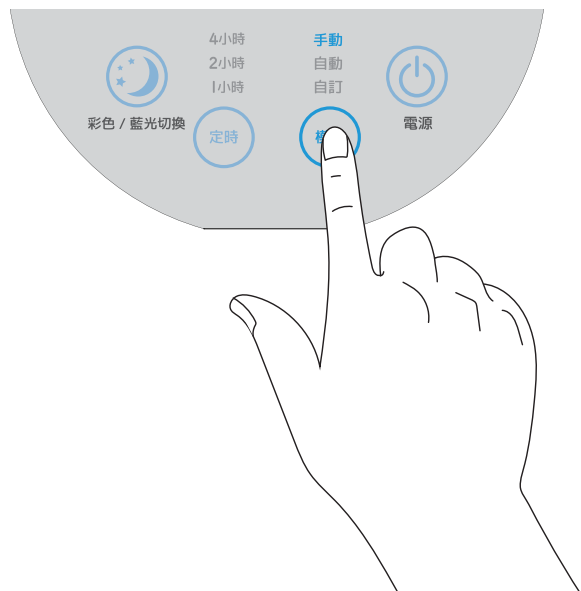
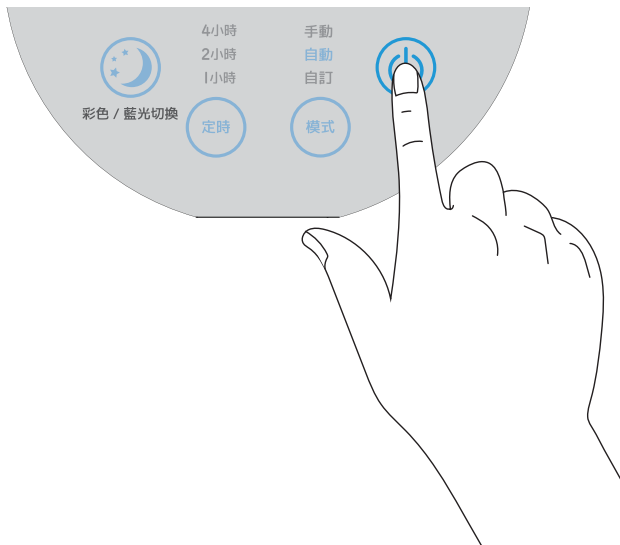
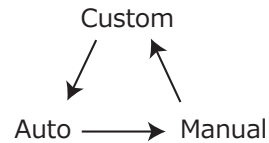

※ 操作面板會在操作後的 10 秒之後，LED 就會變暗並進入待機狀態。(風扇會持續運轉)  
如果要解除待機狀態的時候，請再次按操作面板。

## 如想要設定運轉時間的時候

請輕按一下定時按鈕。

每當輕按按鈕的時候，就會出「嗶」的聲音並改變設定時間。

被選定的時間的導致燈將會點亮。

當關機的時候，定時設定將被解除，定時指示燈也會熄滅。

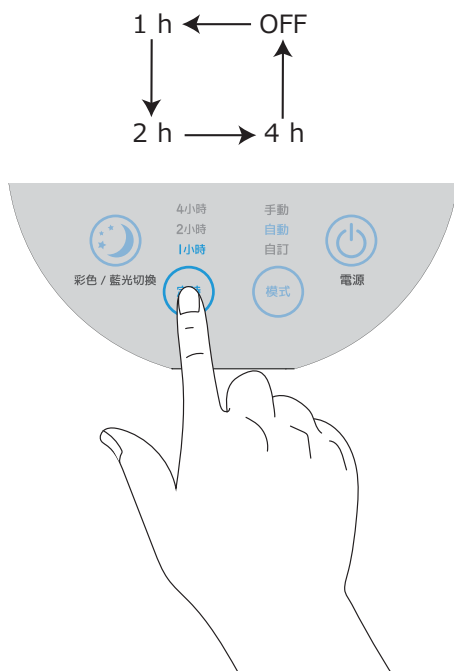

## 如想要變更資訊顯示的時候

輕觸資料切換鍵。

每當輕按按鈕的時候，就會出「嗶」的聲音並改變資訊。顯示資訊都有溫度、濕度、PM2.5 等 3 個種。

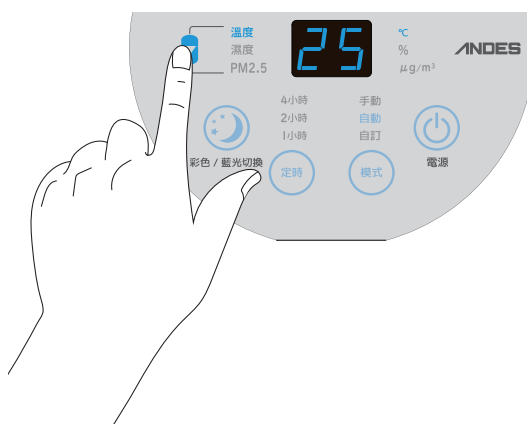
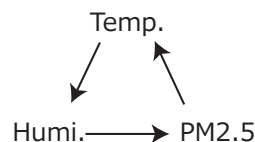

## 如想要變更顯示顏色的時候

請輕按一下顯示顏色模式切換按鈕。

就可切換風量等級切換按鈕的顏色。

每當輕按按鈕的時候，就會出「嗶」的聲音並改變顯示顏色。顯示模式有 (1) 8 種顏色 (2) 單色藍色的 2 種。



# 運轉模式的使用方法

輕按模式按鈕就可切換到運轉模式。

運轉模式各有 Manual, Auto, Custom 等。 如下是每個運轉模式的詳細使用方法。

## · 手動 Manual

如果擔心房間氣味的時候，在喜歡的風量等級下可有效的清潔空氣的模式。（例如，風量等級 7, 8 等）

如果想要改變風量等級，就按下風量等級指示燈的三角標記附近的導致發光表面。被選定的風量等級的對應顏色將會變亮，並且反復地閃爍。

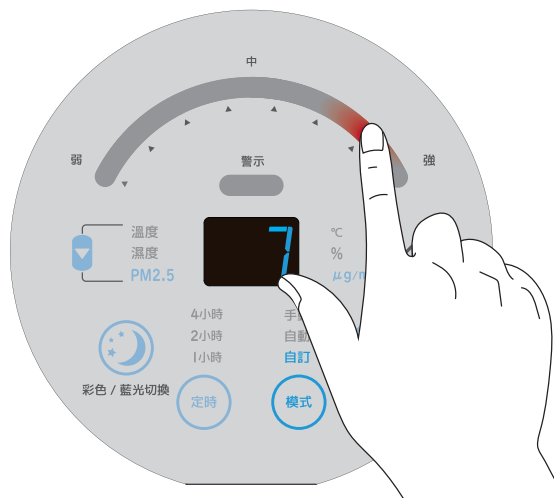
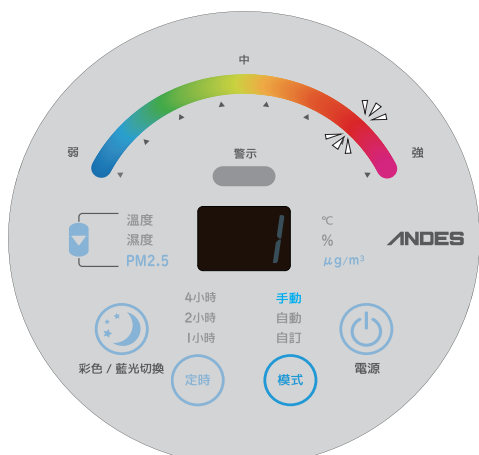

※ 第一次按風量切換按鈕「7 (紅色)」時

## 2 請按風量等級切換按鈕。

接著按第二次時，風量指示燈將顯示出設定範圍內的顏色。

資訊顯示是從範圍內的最小值到最大值來顯示的。

## · 自動 Auto

根據房間的空氣狀態，自動控制風量等級的模式。

PM2.5、氣體感應器檢出灰塵和氣味，根據符合灰塵和氣味等的風量等級進行運轉。

## · 自訂 Custom

如寢室或嬰兒房間等，控制運轉聲音的同時，在喜歡的風量等級的範圍內可有效的清潔空氣的模式。

(例如，風量等級範圍 1 ~ 2 等)該範圍內的動作與 Auto 相同。

決定風量等級的範圍時，可按 2 次風量等級切換按鈕。

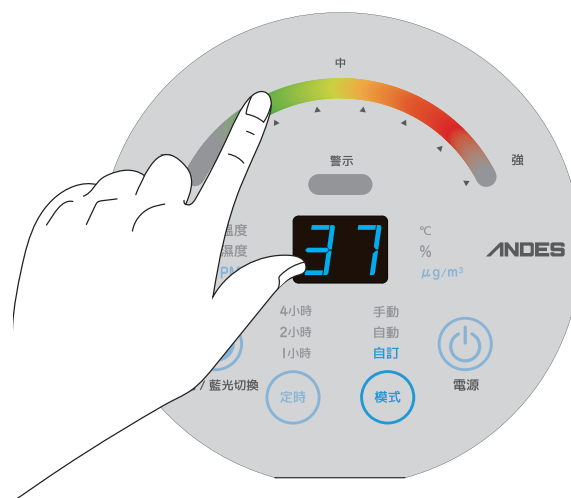

※ 第二次按風量切換按鈕「3 (綠色)」時

## 1 按下風量等級切換按鈕。

第一次按按鈕時，風量等級的指示燈將會亮白色，同時資訊顯示幕上也會顯示所選定的等級風量。而且僅亮起其風量等級。

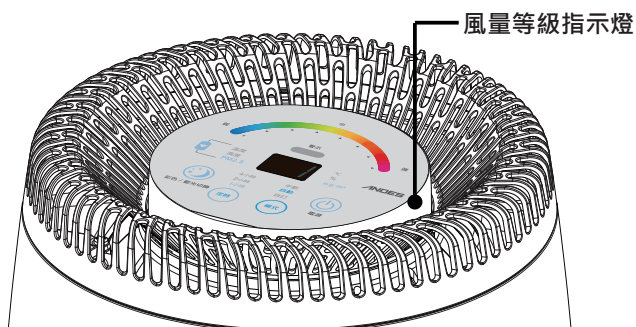









以下情況是沒有進行範圍設定就取消時，會發出「唧唧唧」的聲音。

被取消之後，設定將會返回到變更之前的狀態。

- 自按風量等級切換按鈕之後，超過 7 秒時
- 兩次都按同樣的風量等級切換按鈕時
- 指定與設定變更前一樣的風量等級範圍時



風量程度	色		適用地坪面積 [ m <sup>2</sup> ]			
			BM-S781AT (JEM1467)	BM-H777AT (JEM1467)	BM-H771AT (GB/T 18801-2015)	BM-H761AT (GB/T 18801-2015)
1	藍		9	9	7 ~ 11	10 ~ 17
2	淺藍		14	14	10 ~ 17	14 ~ 24
3	綠		18	18	13 ~ 22	17 ~ 30
4	黃綠		22	22	16 ~ 27	20 ~ 35
5	黃		26	26	19 ~ 32	23 ~ 40
6	橙		32	32	21 ~ 37	26 ~ 45
7	紅		40	40	23 ~ 39	30 ~ 52
8	桃紅		50	44	26 ~ 45	37 ~ 63

# 圓形濾網的拆卸和安裝

在下面的操作開始之前，請按電源鍵進入待機狀態。

## 1 取下前蓋板。

抓住兩端的手柄並向著您所在的方向往前拉動就可取下前蓋板。

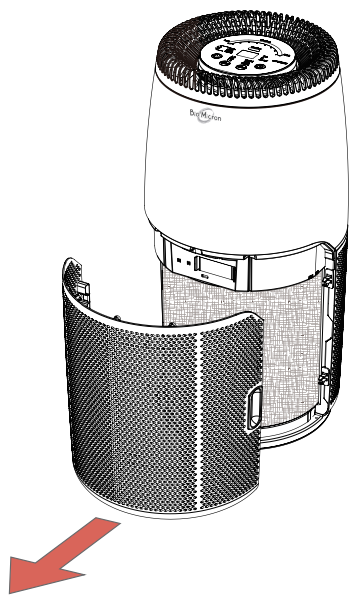

## 2 從包裝袋中取出圓形濾網並安裝在本體內。

※ 安裝時，必須要把有海綿的面朝上。

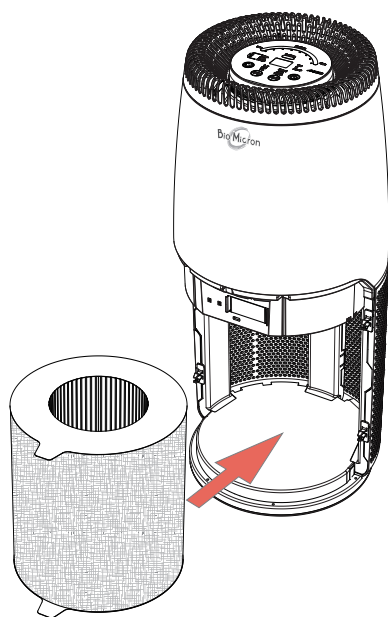

## 3 安裝前蓋板。

前蓋板內側的孔與本體兩端的卡子對齊之後，直到發出「喀嚓」的聲音為止插到底。

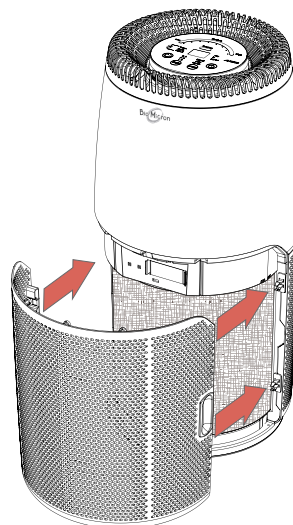

### 注意

前蓋板不能正常固定時，請確認濾網是否確實地安好了。

## 濾網更換信號的解除方法

根據使用頻度經過 2 年左右，到達濾網更換狀態時，警告顯示部會有黃色燈閃爍。更換濾網之前，需要解除顯示的更換信號。

按下電源鍵進入待機狀態，並且在有插電源線的狀態下，進行操作。

### 1 取出濾網。

### 2 用細棒按開關超過 3 秒鐘以上。

「嗶」的聲音響 2 秒鐘後，就可完成濾網更換信號的解除。

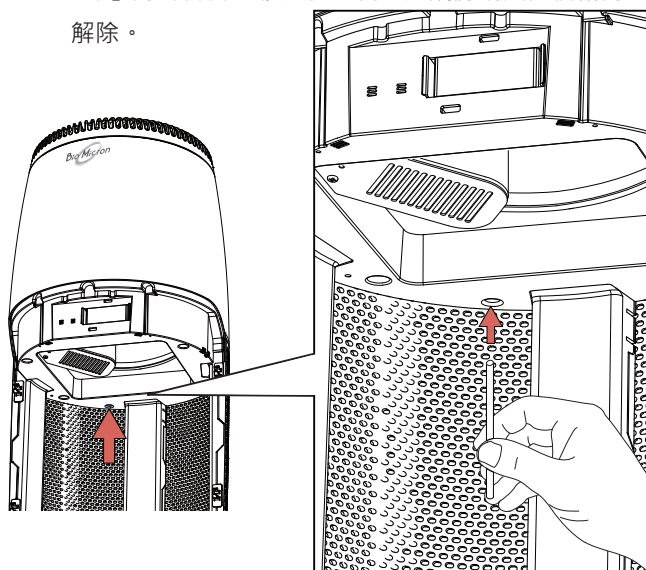

※BM-H761AT 上未安裝混合網狀光觸媒裝置

# 清潔的方法

## 清潔時要注意的事項

在清潔之前，請務必從插座上拔下電源插頭。

- 清潔時，請使用軟布或棉棒等。如果使用硬刷，就會導致刮痕或破損的原因。
- 使用清潔劑時，請務必使用中性清潔劑。如果使用中性清潔劑以外的清潔劑，就會導致變質，破損的原因。

## 機器本體

請週期性清潔本體或吸氣口和排氣口。

- 1 請使用軟布擦拭本體的灰塵。
- 2 請使用吸塵器等吸吸氣口和排氣口的灰塵。  
或是，使用軟布進行擦拭。

如果污垢嚴重時，請用沾有水稀釋的中性清洗劑的布進行擦拭。

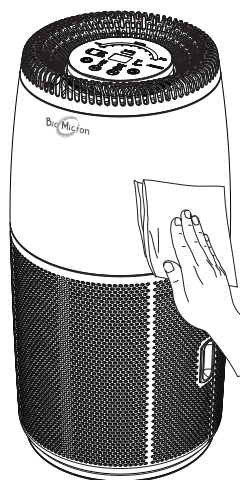

## 濾網

吸附附著在濾網周圍的灰塵等。

- ※ 為了防止附著在濾網上的污垢不被粘到周邊，請在下面鋪上報紙等。
- ※ 請不要損壞濾網表面。
- ※ 請不要水洗

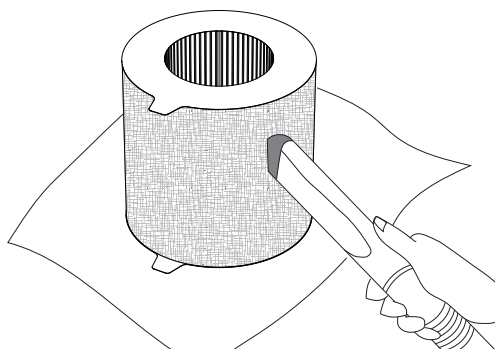

## PM 2.5 感應器

如果灰塵聚集在感應器上並弄髒感應器，就會使感應器的靈敏度變差。請如下圖所示週期性擦拭污垢。

建議每 3 個月清潔一次。

- 1 取下前蓋板。請參閱 P.10
- 2 取下感應器的保護蓋。  
抓住兩端並向您所在的方向往前拉動。
- 3 用幹棉棒等擦拭感應器和其周邊。

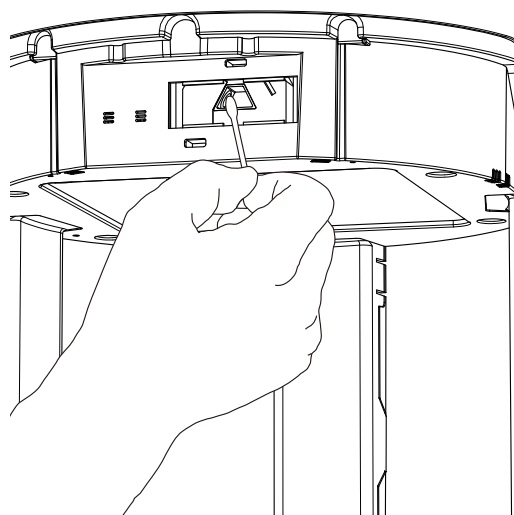

- 4 蓋上感應器的蓋子。  
推到底直到發出喀嚓的聲音為止。
- 5 安裝前蓋板。請參閱 P.10

# 常見問題

出現的症狀	確認事項和處理方法	頁數
電源無法打開	○電源插頭是否確實插到插座上？ →請重新把電源插頭插到插座上。	6
	○操作面板是否亮起？ →請務必觸碰電源按鈕。	
不出風 風量少	○濾網上的包裝袋是否取下？ →請從包裝袋中取出濾網後重新正確地安裝濾網。	10
	○本體的吸氣口和排氣口是否弄髒了？ →請清潔本體的吸氣口和排氣口並把髒汙去除。如果清潔後仍未得到改善時，請更換新的圓形濾網。	11
雖然空氣很髒， 資訊顯示值卻沒有改變	○是否安裝在周圍有障礙物等空氣迴圈不太好的地方？ →本體與牆壁，傢俱，窗簾等之間需要拉開周圍約 30 公分，上方約 50 公分以上的距離。	3
無法得到空氣清 潔效果	○是否安裝在周圍有障礙物等空氣迴圈不太好的地方？ →本體與牆壁，傢俱，窗簾等之間需要拉開周圍約 30 公分，上方約 50 公分以上的距離。	3
	○本體的吸氣口和排氣口是否弄髒了？ →請清潔本體的吸氣口和排氣口並把髒汙去除。如果清潔後仍未得到改善時，請更換新的圓形濾網。	11
即使空氣乾淨的 狀態下，也持續 運轉	○本產品即使空氣乾淨的狀態下，也持續會運轉。	
擔心本體的氣味	○本體的吸氣口和排氣口是否弄髒了？ →請清潔本體的吸氣口和排氣口並除去髒汙。如果清潔後仍未得到改善時，請更換新的圓形濾網。	11
	○是否有強烈氣味的房間裡使用本產品？ →如果長時間在香煙或烤肉等有強烈氣味的房間裡使用本產品時，可能在短時間內需要更換圓形濾網。在這種環境下使用本產品時，建議該房間週期性進行換氣。	
濾網的更換標 准？	○濾網的更換標準是「約 2 年」。 →根據本產品的使用頻度，告知更換濾網的時間。	10
導致 LED 突然變 暗了	○如果超過 10 秒以上未操作時，導致 LED 將會變暗。	7
在運轉過程中聽 到送風以外的聲 音	○停止運轉，請務必把電源線拔下。 →請確認濾網是否在包裝袋裡面？	10
	○有可能進異物了。 →拆卸濾網並確認內部	10
從風扇保護蓋意 外地進異物	○停止運轉，請務必把電源線拔下。 →拆卸濾網並確認內部。	10

# 常見問題

出現的症狀	確認事項與解決方法	頁數
操作面板上的警告顯示亮紅色燈	○產品處於顛倒狀態，還是蓋子開著的狀態？ →請把產品放置在水平面上並確認前蓋板是否完全蓋緊。	
操作面板上的警告顯示亮黃色燈	○通知更換濾網。 →請解除濾網更換信號並更換濾網。	10
白色附著物在電源線的表面上	○在電源線上有些時候附著白色緩衝材料。 →由於不是故障，請放心使用。	

# 規格

型號	BM-S781AT							
電源	AC110V 60Hz							
適用地板面積	CADR 507 m <sup>3</sup> /h , 50 m <sup>2</sup> (JEM1467)							
風量等級	1	2	3	4	5	6	7	8
風量 (m <sup>3</sup> /分)	1.5	2.3	3.0	3.6	4.3	5.2	6.5	8.0
消耗功率 (W)	11	13	16	19	24	33	52	80
運轉音 (dB)	26	37	41	46	50	54	59	66
待機時消耗功率 (W)	1.5							
主機外形尺寸	寬度 300 mm× 深度 300 mm× 高度 600 mm							
產品重量	約 8 kg							
使用溫度範圍	+5 ~ +35°C							
使用濕度範圍	80%RH 以下 (沒有結露的狀態下)							
附帶物品	AC 電源接線							

型號	BM-H777AT							
電源	AC110V 60Hz							
適用地板面積	CADR 440 m <sup>3</sup> /h , 44 m <sup>2</sup> (JEM1467)							
風量等級	1	2	3	4	5	6	7	8
風量 (m <sup>3</sup> /分)	1.5	2.3	3.0	3.6	4.3	5.2	6.5	7.0
消耗功率 (W)	11	13	16	19	24	33	52	80
運轉音 (dB)	26	37	41	46	50	54	59	66
待機時消耗功率 (W)	1.5							
主機外形尺寸	寬度 300 mm× 深度 300 mm× 高度 600 mm							
產品重量	約 8 kg							
使用溫度範圍	+5 ~ +35°C							
使用濕度範圍	80%RH 以下 (沒有結露的狀態下)							
附帶物品	AC 電源接線							



# 規格

型號	BM-H771AT							
電源	AC110V 60Hz							
適用地板面積	CADR 373 m <sup>3</sup> /h , 26 ~ 45 m <sup>2</sup> (GB/T 18801-2015)							
風量等級	1	2	3	4	5	6	7	8
風量 (m <sup>3</sup> /分)	1.5	2.3	3.0	3.6	4.3	4.9	5.2	6.0
消耗功率 (W)	10	12	15	18	23	27	33	40
運轉音 (dB)	25	34	40	44	49	52	55	57
待機時消耗功率 (W)	1.5							
主機外形尺寸	寬度 300 mm× 深度 300 mm× 高度 600 mm							
產品重量	約 8 kg							
使用溫度範圍	+5 ~ +35°C							
使用濕度範圍	80%RH 以下 (沒有結露的狀態下)							
附帶物品	AC 電源接線							

型號	BM-H761AT							
電源	AC110V 60Hz							
適用地板面積	CADR 527 m <sup>3</sup> /h , 37 ~ 63 m <sup>2</sup> (GB/T 18801-2015)							
風量等級	1	2	3	4	5	6	7	8
風量 (m <sup>3</sup> /分)	2.1	2.9	3.4	4.2	4.8	5.5	6.3	7.9
消耗功率 (W)	8	10	12	15	19	25	36	63
運轉音 (dB)	26	37	41	46	50	53	57	62
待機時消耗功率 (W)	1.5							
主機外形尺寸	寬度 300 mm× 深度 300 mm× 高度 600 mm							
產品重量	約 8 kg							
使用溫度範圍	+5 ~ +35°C							
使用濕度範圍	80%RH 以下 (沒有結露的狀態下)							
附帶物品	AC 電源接線							

## 關於售後服務

### ○ 保修期間

本產品附有保證書。保修期間自購買日起 1 年有效。請確認記載內容之後妥善保管。

### ○ 關於保修期間內的修理

根據保證書的記載內容進行修理。本體中所附屬的消耗品 (濾網等) 是不屬於保證範圍內。詳細內容請參閱保證書。

### ○ 售後服務諮詢

關於產品的修理或有不明之處，請諮詢以下「諮詢視窗」。

### ○ 關於個人資料

安第斯電氣株式會社，在對應客戶和修理時將會使用客戶的個人資料並妥善管理所有的個人資料。另外，除了修理等正當理由以外，不會向協力廠商公開或提供個人資料。

### 諮詢視窗

#### ○ 關於產品諮詢

請向您所採購的經銷商洽詢

總代理商 嘉誠冠國際股份有限公司 JCG International Co. Ltd.

製造商 ANDES ELECTRIC CO.,LTD. 〒039-292 青森縣八戶市桔梗野工業團地 1 - 香絲 3-1 (JAPAN)

# 注意

---

額定電壓 / 電流：詳產品本體標示

製造年份：詳產品本體標示

製造號碼：詳產品本體標示

生產國別：日本

功能規格或相容性：詳見包裝內容物說明

進口商名稱：嘉誠冠國際股份有限公司

進口商地址：新北市林口區仁愛路 2 段 32 號 1 樓

進口商電話：886-2-26018219

1. 電源線損壞時，必須由製造商、其服務處或具有相關資格的人員加以更換以避免危險。
2. 本電器不預期供生理、感知、心智能力、經驗或知識不足之使用者（包含孩童）使用，除非在對其負有安全責任的人員之監護或指導下安全使用。
3. 孩童應受監護，以確保孩童不嬉玩電器。

# 注意

設備名稱：空氣淨化機 · 型號 ( 型式 )：BM-S781AT, BM-H777AT, BM-H771AT, BM-H761AT Equipment name                      Type designation						
單元 Unit	限用物質及其化學符號 Restricted substances and its chemical symbols					
	鉛 Lead (Pb)"	汞 Mercury (Hg)"	鎘 Cadmium (Cd)"	六價鉻 Hexavalent chromium (Cr <sup>+6</sup> )"	多溴聯苯 Polybrominated biphenyls (PBB)"	多溴二苯醚 Polybrominated diphenyl ethers (PBDE)
外殼	○	○	○	○	○	○
控制面板	○	○	○	○	○	○
濾網	○	○	○	○	○	○
線路板	○	○	○	○	○	○
<p>備考 1. “超出 0.1 wt %” 及 “超出 0.01 wt %” 係指限用物質之百分比含量超出百分比含量基準值。          Note 1 : “Exceeding 0.1 wt %” and “exceeding 0.01 wt %” indicate that the percentage content of the restricted substance exceeds the reference percentage value of presence condition.</p> <p>備考 2. “○” 係指該項限用物質之百分比含量未超出百分比含量基準值。          Note 2 : “○” indicates that the percentage content of the restricted substance does not exceed the percentage of reference value of presence.</p> <p>備考 3. “-” 係指該項限用物質為排除項目。          Note 3 : The “-” indicates that the restricted substance corresponds to the exemption.</p>						

# 備忘錄

---

# 備忘錄

---



**ANDES**

A950208-01  
C950197-02