

僅限於家庭用途

電冰箱

使用說明書

型號名稱

SJ-MW46HT-H SJ-MW46HT-S

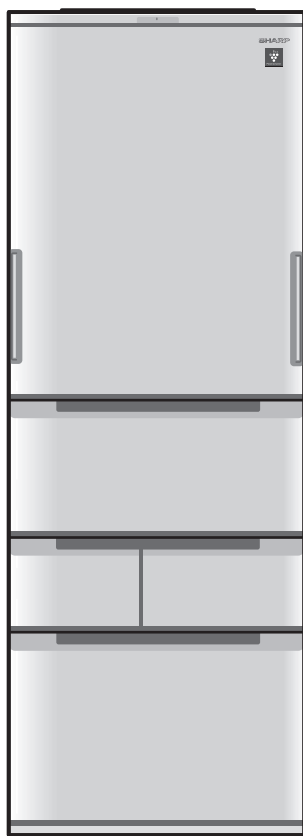

〈五門型式〉

感謝您購買SHARP電冰箱。
在使用之前，請詳閱本使用說明書，以確保正確使用，使您能夠充分使用您所購買的電冰箱。



"Plasmacluster" and "Device of a cluster of grapes" are trademarks of Sharp Corporation.

目錄

頁次

前言	剛開始使用的常見問題.....	2
	操作面板.....	3
	安全注意事項.....	4
	設置和剛開始使用.....	6
	放入食品.....	7
	各部位名稱・關門提示鈴聲.....	8
使用各種功能	調整溫度・微調時.....	10
	冰鮮模式・新鮮冷凍.....	11
	自動除菌離子.....	12
	節電(AI節電).....	13
	快速冷卻.....	14
	急速冷凍.....	15
	製冰.....	16
	急速製冰.....	17
	停止製冰.....	18
保養・必要時	製冰盤清潔.....	19
	庫內零件的保養.....	20
	保養.....	22
	這個時候.....	23
	・ 清空製冰盤	
	・ 長期不使用冰箱時	
	・ 停電	
	搬遷時(移動和搬運).....	23
	故障排除?.....	24
	規格.....	30

本電器用於家庭或類似場所，如下列所示。

- ・ 商店、辦公室及其他工作環境之員工廚房區域。
- ・ 農莊及旅館、汽車旅館及其他居住型環境。
- ・ 民宿形態之環境。
- ・ 餐飲及類似的非零售應用。

生產管理用代碼



剛開始使用的 常見問題

Q 總覺得庫內溫度不夠冷

A 購買後，從第一次開啟電源到庫內冰冷為止，需花費以下時間。

(第 24 頁)

一般	約2~3小時
夏季等炎熱環境時	約10小時以上

請盡量避免在這段時間內打開箱門。此外，請等待庫內已冰冷後再放入食品。(除了需花時間降溫之外，食品也會因而受損)

Q 任一側的門單邊開啟時都要很用力

A 請利用以下方法調整。
可能因地面狀態和食品重量等因素，而在設置4~5天後發生單側箱門需用力方能開啟的情況。請利用以下方法調整。

右側需要用力方可開啟時

- 轉動左側調節腳，予以降低。

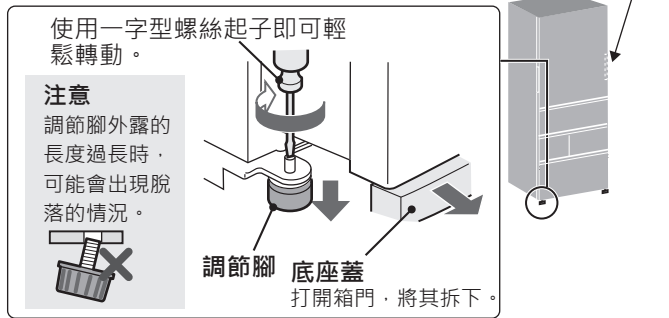

- 上述方式無法改善時，請於左側的移動用運輸輪(後)下方墊入墊板。

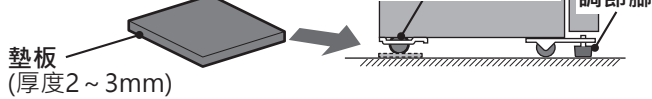

左側需用力方可開啟時，請將右側的調節腳向下調整。

Q 無法結冰

A 剛設置後，從供水到第一次結成冰塊為止，需花費以下時間。(依環境溫度或選擇的製冰模式等而異)

(第 26 頁)

一般	約6~8小時
夏季等炎熱環境時	約24小時以上

這是因為庫內需充分冰冷後，才會開始製冰。此外將AI節電設為「開」時，會比平常花費更多時間。

Q 未增加冰塊量

A 結冰後，請往面前集中。

結冰後，
往面前集中！

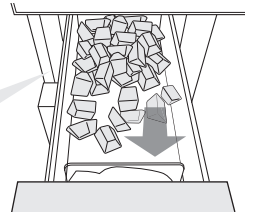

冰塊若囤積到最底部，探測桿會探測為滿冰，即使在儲冰量少的狀態下，也可能停止製冰。(第17頁)
往面前集中，可製作更多冰塊。
此外，請勿在儲冰盒內，放入冰塊以外的物品。

Q 冰箱側面溫度高

A 冰箱為了降低庫內溫度，會從側面排熱。剛開始使用或夏季等情況下，特別容易發熱，為正常現象，並非異常。(第24頁)

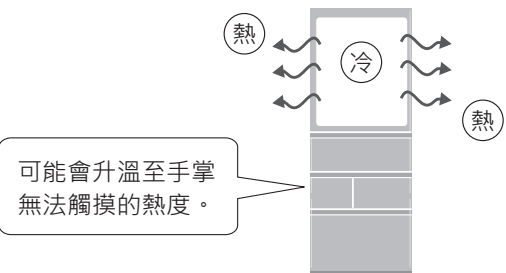

操作面板

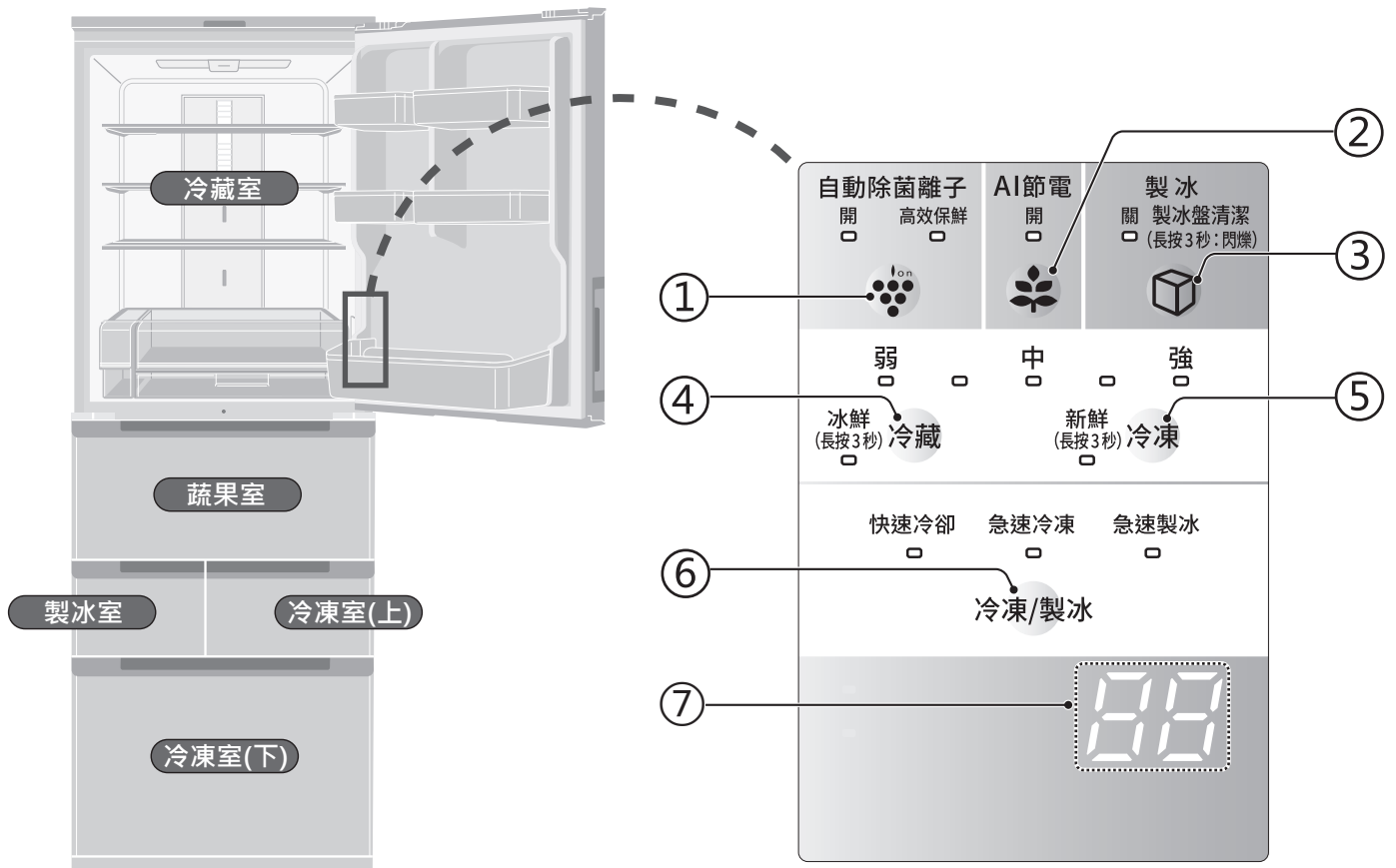

- 指示燈顏色：黃綠色
- 剛購買時，所有指示燈會全熄滅。

<p>① 自動除菌離子 (第12頁)</p>	<p>一般.....在冷卻運行時釋放離子。 高效保鮮.....以一般模式為基礎，再依據條件集中釋出更多離子。</p>
<p>② AI節電 (第13頁)</p>	<p>依冰箱使用情況，自動切換節電程度。</p>
<p>③ 製冰</p>	<p>開啟/關閉製冰功能。(第16、18頁) 長按(按住3秒以上)時將清潔製冰盤。(第19頁)</p>
<p>④ 冷藏</p>	<p>冷藏室的溫度調整。(第10頁) 長按(按住3秒以上)時，將把保濕冰鮮室設為冰鮮溫度範圍。(第11頁)</p>
<p>⑤ 冷凍</p>	<p>冷凍室(下)的溫度調整。(第10頁) 長按(按住3秒以上)時，將把冷凍室(下)設為新鮮冷凍的溫度範圍。 (第11頁)</p>
<p>⑥ 冷凍・製冰</p>	<p>快速冷卻... 約20分鐘，完成時將以蜂鳴器發出通知。(第14頁) 急速冷凍... 快速冷凍食品，防止美味流失。(第15頁) 急速製冰... 較平時更快的速度製冰。(第17頁)</p>
<p>⑦ 通知顯示區</p>	<p>顯示發生狀況等通知內容。(第29頁)</p>

安全注意事項

為避免造成人的傷害或財物的損害，請務必遵守。

左右開門

警告

- 冰箱門周邊(■部)不要夾入物品
(否則可能導致門片掉落因而受傷)

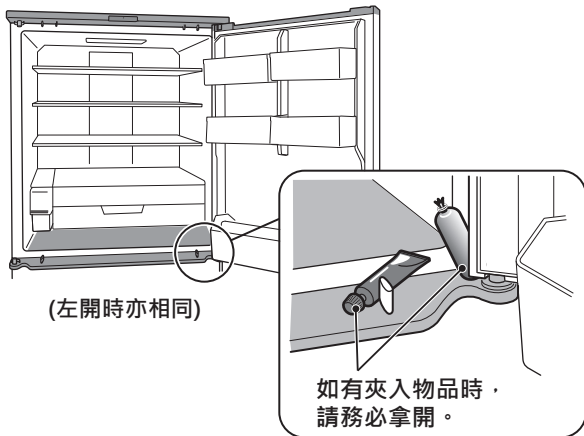

(左開時亦相同)

- 不易開闔時，請勿強行開闔
不易開啟時，請試著從反側開啟。
不易關閉時，請確認冰箱門周圍有無卡住物品。

注意

- 開閉箱門時請握住把手中央
(否則可能夾傷手指等)
- 請勿握住把手以外的其他部位。
尤其是○部位有鉸鏈與突起處，請特別注意。(右側亦相同)
- 手部亦不可置於開啟的相反側上。

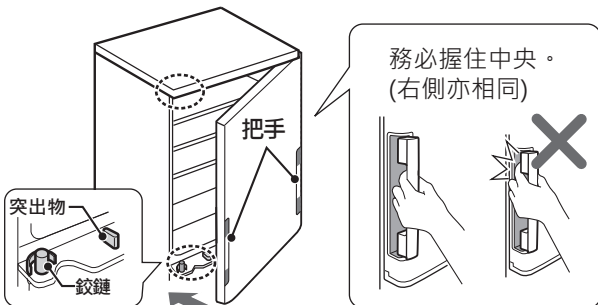

務必握住中央。
(右側亦相同)

■ 將錯誤用法會產生的內容，分類如下，以進行說明。

警告 「可能導致死亡或重傷」的內容。

警告 預防火災、漏電、觸電、重傷

設置 (第6頁)

- 請設置在水平、堅固處
若設置在不穩定場所，可能因開閉箱門等，而造成冰箱翻倒。
- 勿設置於淋水處或潮濕處
以防絕緣惡化、漏電。

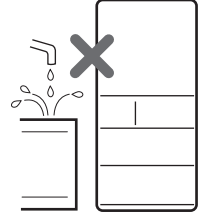

電源、電源插頭、電線

- 定期擦拭附著於插頭上的灰塵
以防火災。
- 勿使用AC110V以外的電源
以防觸電和火災。
- 勿用濕手觸摸插頭
以防觸電。
- 確實將插頭插到底
- 保養時與長期不需使用時，拔除插頭
以防觸電、漏電和火災。
- 需使用無分接的專用插座。不可使用分接線
- 拔出插頭時，切勿握住電線，而應握住插頭後再拔出
拉扯電線，可能導致觸電或起火。
- 安裝或移動冰箱時，勿夾住或扭曲電源線
以防電源線受損，而導致漏電和火災。
- 電源線受損時，請洽SHARP維修服務中心，進行更換
需使用特定電線。

當庫內燈損壞時

- 室內燈損壞時請聯繫授權的服務代理商要求更換室內燈，非專業服務人員不得更換室內燈。

注意 預防受傷、保護財產等

開閉電動門、箱門時

- 切勿用力開閉箱門
可能會因抽屜式箱門脫落或層板上的食品掉落，而導致受傷。
- 其他人接觸冰箱時，勿開閉箱門
可能導致夾傷手指等。
- 避免腿部靠近下方的抽屜式箱門
可能導致夾傷腳指等。
- 開關抽屜式箱門時，必須握住把手
握住箱門上面時，可能導致夾傷手指等。

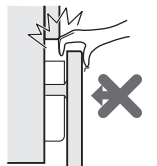



注意

「可能導致輕傷或財物損失」的內容。

- 請務必將接地線連接到接地端子
- 不可連接接地線的場所
- 自來水管
- 瓦斯管(有爆炸危險)
- 無接地端子時，請委託SHARP維修服務中心或水電行，進行設置。

日常使用

- 不保存醚、汽油、液化石油氣、接著劑、純酒精等高揮發性物質、易燃物質
這些物質可能導致爆炸。



- 手勿觸摸自動製冰機的機械部(儲冰盒上方)
- 勿放入學術試劑、化學藥劑
可能導致變質。
不可保存難以進行溫度管理的物質。

- 勿改造冰箱。此外，非維修技術員，切勿分解和維修。
- 發出焦味時，拔除插頭
以防觸電和火災。請洽SHARP維修服務中心。

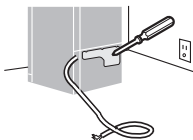

- 冰箱上勿放置物品
以防因開閉箱門而掉落，導致受傷。

- 瓦斯等外洩時，開窗通風
以防接觸插座時，導致燃火和爆炸。

- 監督兒童，勿玩冰箱
本電器不預期供生理、感知、心智能力、經驗或知識不足之使用者(包含8歲以上孩童)使用，除非在對其負有安全責任的人員之監護或指導下安全使用。孩童應受監護，以確保兒童不嬉玩電器。不可將清理與保養工作，交由兒童獨自處理。

- 勿對玻璃層板，施加撞擊
(施加撞擊後，可能導致破裂、受傷)

日常使用

- 勿讓食品突出層板前方範圍
勿放入無法放到箱門擱架底部的食品
以防食品掉落而受傷。

- 勿用濕手或部分身體，接觸冷凍室內的零件、食品、與容器(尤其是金屬製容器)
以防凍傷。
特別需注意兒童。



- 勿將瓶類或罐類放入冷凍室內
否則可能因內容物結凍膨脹而破裂，造成周圍的零件損壞和導致受傷。
冷藏室的冷氣出風口附近也可能會結凍。

保養

- 勿對主體或庫內淋水
- 保養時，拔除插頭

冷媒

使用易燃瓦斯。請注意以下事項。

- 勿傷及冷卻回路
- 勿在庫內使用電氣產品
- 不得使用機械工具或其他工具來加速除霜的過程。(本冰箱採用自動除霜系統)
冷媒外洩時，可能導致起火或爆炸。
- 勿堵塞冰箱周圍間隙
冷媒外洩時，如有滯留，可能導致起火或爆炸。
- 勿於附近使用易燃噴霧罐
可能導致燃火或爆炸。
- 勿儲存爆炸性物質，如含有可燃性推進氣體的噴霧罐在該電器中。
- 冷卻回路(配管)受損時，須避免使用
請打開窗戶通風，並洽SHARP維修服務中心。可能導致起火或爆炸。



廢舊冰箱的處理

- 確保冰箱在等候處理的過程中不會給兒童帶來危險
(例如拆除門環以防兒童不慎卡入)
- 請妥善處理冰箱
當您購買新冰箱時，廢棄的舊冰箱可委託經銷商載運回收。
- 可洽行政院環保署資源回收免費服務專線
0800-085-717查詢資源回收業者聯絡資料或相關問題諮詢服務。也可電話洽詢所在縣市清潔隊，前往清運。

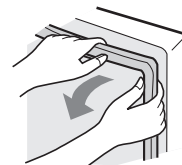

- 勿將手、腳伸入冰箱下
以防因發熱部位而燙傷、以及因接觸零件而受傷，特別需注意兒童。
- 裝卸玻璃層板時，需確實裝卸
(以防掉落而破裂和受傷)
- 水箱僅限使用飲用水

移動和搬運 (第23頁)

- 在容易刮傷的地板上，不要使用移動用運輸輪
(否則可能刮傷地板。) 請事先鋪設毛毯等物品。
- 並由兩位以上的成人，以握住移動用把手的方式進行搬運
握住的方式不佳時，可能會因手滑而受傷。

設置和剛開始使用

1 確認設置場所

- 請將冰箱設置於附近有電源插座可供插入的位置。
- 熱氣和濕氣較少的地方
- 陽光不會直射的地方 (以防製冷功率降低和塑料變色)
- 遠離電視、收音機、電話、對講機的地方 (以防聲音和影像干擾)
- 設置於地毯與榻榻米上時，必須鋪設堅固板材。(以防因熱能或重量而變形或變色)

✗ 有摩擦聲響的地板瓦斯爐旁

為讓冰箱有足夠的通風性，背面和兩個側面請與其他物體確保6cm以上的距離，冰箱上面請與其他物體確保9cm以上的距離。

間隙不足時，會影響散熱效率而耗電。

- 數字為設置冰箱的所需最小尺寸。不同於耗電量測量值的尺寸。

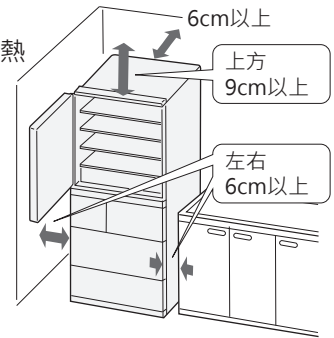

注意

勿在冰箱上方放置物品、或用物品堵住側面透氣口。以防散熱部位受阻，影響冰冷效果、或因高溫而使物品變質。

2 實施水平調整和固定 (以防因振動而出現噪音)

- ① 將左右調節腳旋轉，直到附著於地面。調整為冰箱箱門的高度呈現水平的狀態。
 - 不易轉動時，可用一字型螺絲起子轉動。(第2頁)
- ② 安裝隨附在冷藏室內的底座蓋。將底座蓋的突出物(左右)，插入主體孔(左右)。

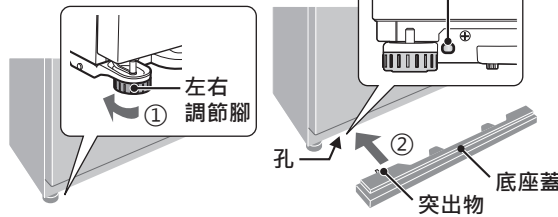

為避免冰箱翻倒，應固定於堅固壁面或支柱

將固定繩等，穿過孔口。

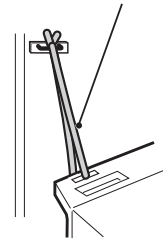

3 清潔庫內

以用力擰乾後的濕抹布擦拭。最後再使用乾布將水分擦乾。

4 插入電源插頭

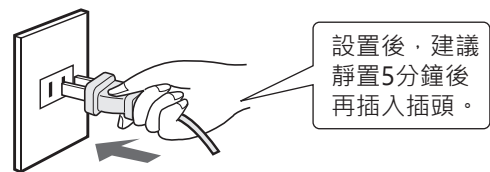

5 庫內冰冷後，放入食品 (第7頁)

首次製冰時

- ① 用水清洗水箱。(第21頁)
- ② 製冰盤清潔。(第19頁)

通知

- 在天氣熱時搬運冰箱，庫內溫度可能會變熱。開啟電源前，請打開箱門，讓庫內降溫。
- 在打開箱門的狀態下，開啟電源時，會播放電子音，關閉後則停止。
- 剛開始的運轉聲較大，但並非異常。會隨著降溫而逐漸恢復正常。
- 剛開始使用時，可能會有一股塑膠味。為避免氣味久久不散，請確保室內通風。讓氣味逐漸消失。
- 可能因散熱的空氣流動、或因周圍環境而結露水等因素，而使周圍壁面髒污或變色。
- 可能受到下水道管或淨化槽產生的硫化氫影響，而造成冰箱配管腐蝕。溫泉區、工業區週邊亦同。(若因此而故障時，不列入保固對象)

放入食品

密封

使用保鮮膜、容器。防止乾燥和味道轉移。

放涼

在高溫狀態下，會提高庫內溫度。
此外，也會對其他食品造成不良影響。

讓冷氣流動順暢

隔開間隔，以放置食品。

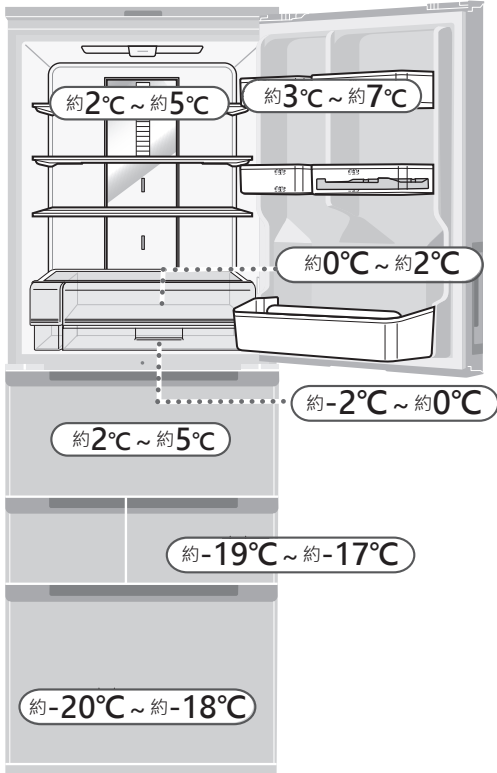

(以上溫度為環境溫度30°C、溫度設定「中」、冰鮮模式「開」*，並在未放入食品的情況下關閉箱門，呈穩定運轉時的參考值。使用時，會依開關箱門等而異。)

※購買時未設定。(切換至冰鮮模式: 第11頁)

請經常查看冰箱內的食物，在食品鮮度變差前食用完。

將食品冷藏起來後，可延遲食品腐敗的速度。但要延長容易腐敗的食品賞味期間，就要盡可能選擇新鮮食品。以下為有助於延長食品保存期間的簡要介紹，可供您參考。

乳製品或雞蛋

- 幾乎所有乳製品外包裝上，皆有標示適當保存溫度和賞味期限。
- 請用箱內的蛋架保存雞蛋。

肉類 / 魚 / 雞肉

- 請放在容器或盤子上，再覆蓋紙張或樹脂製保鮮膜，接下來，再放入冰鮮盒。
- 保存大塊的肉、魚、雞肉時，請放在托盤的最內側。烹調後的食物，請務必確實裹上保鮮膜、或放入密閉容器內。

水果 / 蔬菜

為了將水份的流失控制在最小限度，請用保鮮膜或塑膠袋(無封口)，輕輕包裹水果或蔬菜後，放入蔬果室。橘子等厚皮水果或蔬菜，不需使用保鮮膜。

巧妙的冷凍保存方法

- 食品品質新鮮。
- 為了能快速冷凍，請以逐次少量的方式放入需冷凍的物品。
- 將食品放入適當容器或包裹保鮮膜予以密閉時，最好能抽除空氣。
- 將食品均勻放在冷凍室。
- 在袋子或容器上黏貼標籤，並詳細填寫冷凍食品內容。

注意 ● 勿將水份較多的食品與雞蛋放在出風口附近。(因為低溫可能會凍結)尤其是罐裝啤酒與汽水等飲料有可能會破裂。

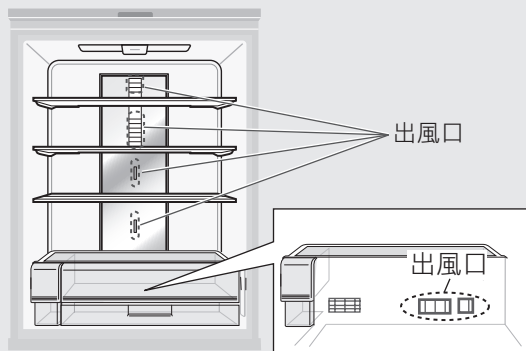

- 勿讓食品掉落或丟入庫內。(以防盒體或擱架龜裂、破裂)

- (冷凍室) 勿直接將水注入盒內，製作冰塊。(以防盒體破裂)
- 勿放入罐裝啤酒與汽水。(以防破裂)

- (蔬果室) 勿在卸除小物品盒的情況下使用。(以防蔬果容易乾燥)

- 勿讓食品高度超過盒體頂端。(以防冰箱內的零件刮傷。或導致冷卻不良及結霜。)

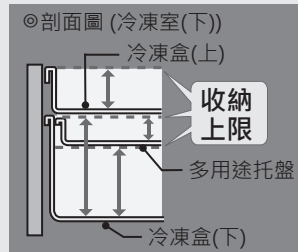

各部位名稱

冷藏室

左右開門

請一併確認安全須知
(第4頁)。

箱門請確時關緊。
未確實關緊時，無法由反
側開啟。

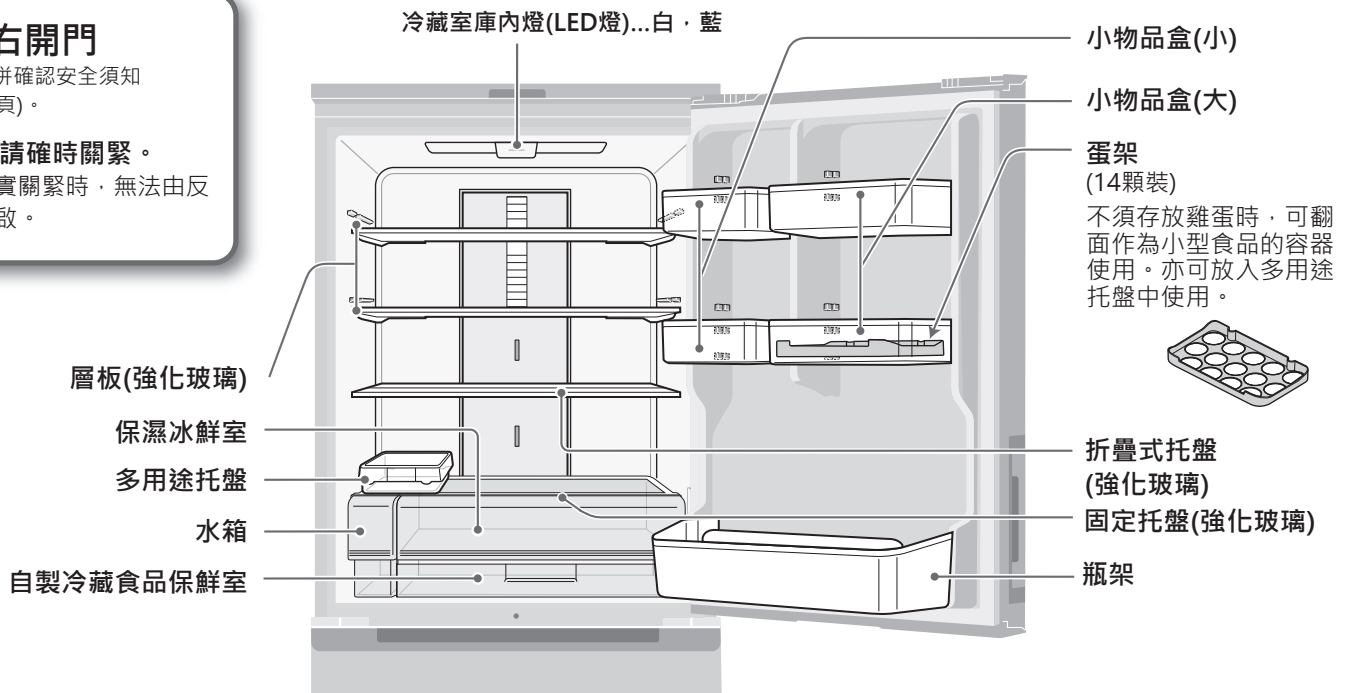

可依個人喜好，改變層板與擱架的位置。

小物品盒

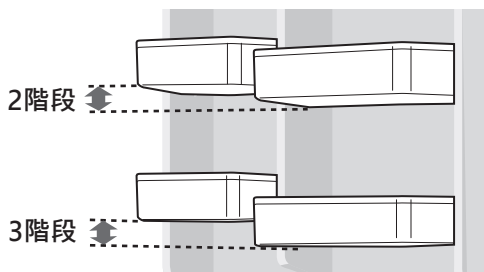

■ 位置的改變方式
抬高擱架後卸除，再嵌入其他突出物。

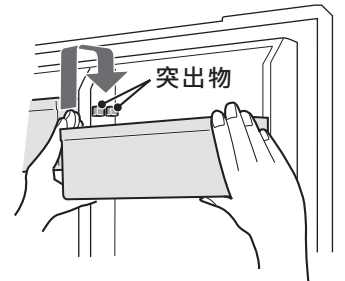

層板

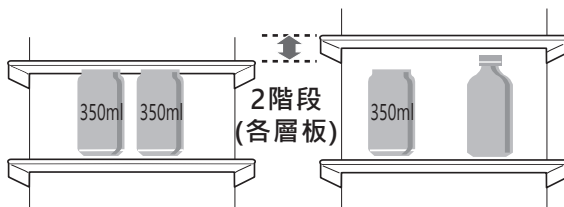

■ 位置的改變方式

- ① 拉出一半。
(對準層板的凹口和壁面的突出物)
- ② 朝上或下方移動，同時推入。

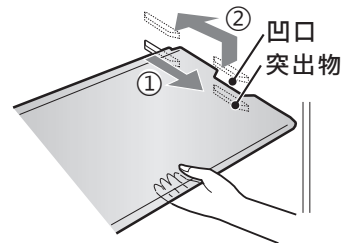

折疊式托盤

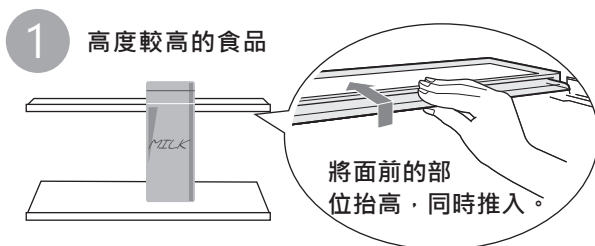

勿將食品塞到折疊托盤的最底部。
(因托盤採用向內側倒下的構造)

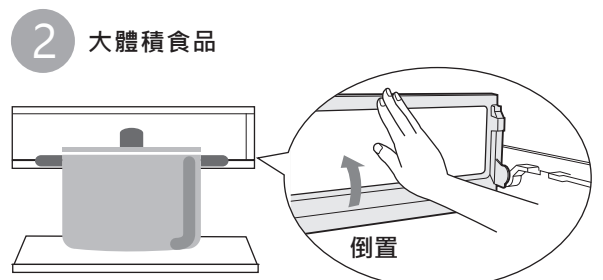

蔬果室 · 製冰室 · 冷凍室

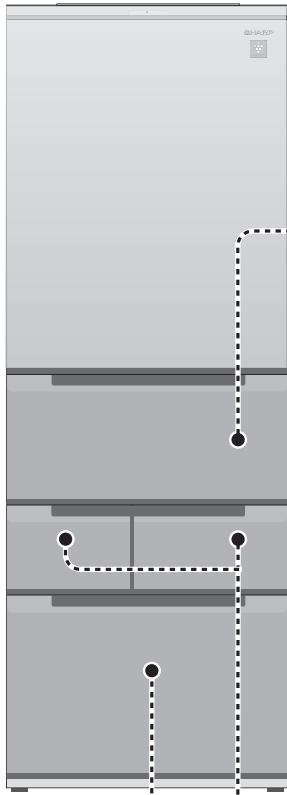

蔬果室

- 主體內側盒蓋(保濕防護蓋)會提高蔬果室的密閉性，抑制乾燥。常保蔬果鮮嫩。再者，透過低溫控制(約2~5°C)，維持蔬果養分。

盒蓋

(保濕防護蓋)
搭載於主體內側。

小物品盒

朝前後移動。
將外側稍微抬高後，
再向內推入。

蔬果盒

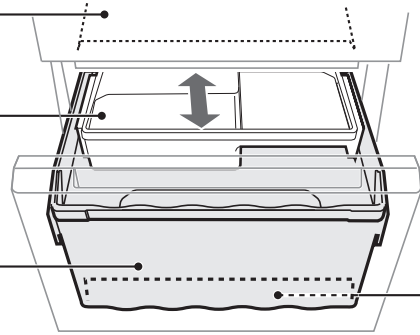

蔬果盒托盤
(第20頁)

製冰室

儲冰盒

冰鏟

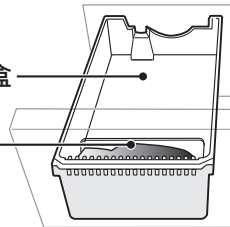

冷凍室(上)

冷凍盒(小)

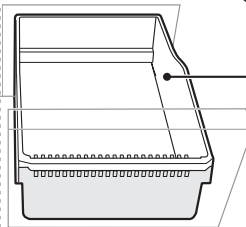

冷凍室(下)

多用途托盤
可朝左右移動。

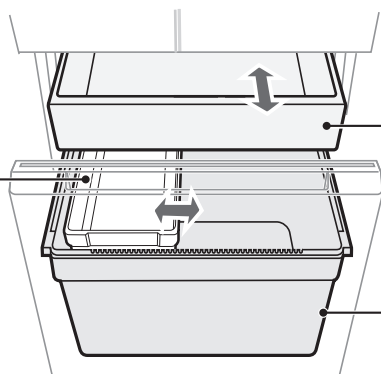

冷凍盒(上)
朝前後移動。

冷凍盒(下)

通知

- 多用途托盤亦可放入冷藏室中，作為小型食品的容器使用。

關門提示鈴聲 (冷藏室、製冰室、冷凍室(下))

- 打開箱門，會在1分鐘後與2分鐘後，發出短音「嗶嗶」(各1次)，過3分鐘後，則發出短音「嗶嗶嗶」、短音「嗶嗶嗶」、...(重複)，以進行通知。
- 冷藏室庫內燈會配合鈴聲，呈閃爍狀態。
- 關閉箱門後，隨即停止。
- 不可調整和解除音量。

調整溫度

可對冷藏室與冷凍室(下)的溫度進行(5階段)調整。

●溫度參考值*

	弱	中 (剛購買時)	強
冷藏室	較「中」高 3~4°C左右	約2~5°C	較「中」低 2~3°C左右
冷凍室(下)	較「中」高 3°C左右	約-20°C~ -18°C	較「中」低 3°C左右



冷藏室的情況(冷凍室的情況需使用「冷凍」鍵設定，但指示燈內容通用)

1 按下「冷藏」鍵

●目前的設定位置將亮燈。

2 依個人喜好，調整位置

每次按下時，指示燈的亮燈位置皆會移動。

5秒後
指示燈熄滅 (設定完成)

通知

- 保濕冰鮮室、自製冷藏食品保鮮室、蔬果室的溫度，會配合冷藏室的溫度調整值而改變，製冰室和冷凍室(上)的溫度，則會配合冷凍室(下)的溫度調整值而改變。

希望微調溫度時

可對冷藏室、冷凍室(下)的溫度進行(17階段)微調。

冷藏室的情況

- 1** 按下「冷藏」鍵①。
在指示燈亮燈期間內，
按住「AI節電」鍵② 3秒以上。

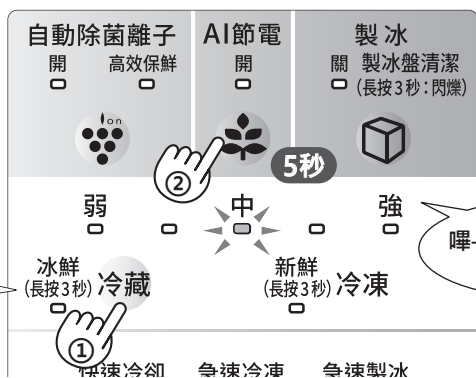

目前的設定位置將亮燈。

解除...再次進行上述操作。

- 冷凍室的情況需使用「冷凍」按鍵與「AI節電」按鍵，但指示燈內容通用。

微調模式

- 2** 利用「冷藏」鍵，調整至偏好的位置。(參閱右表)
●指示燈會在約5秒後熄滅 (設定完成)

○ 熄滅 ● 亮燈 ◐ 閃爍

調節位置	弱	中	強
1	●	○	○
2	◐	●	○
3	●	◐	○
4	●	◐	○
5	○	●	○
6	○	◐	○
7	○	●	○
8	○	●	◐
9	○	●	○
10	○	○	●
11	○	○	◐
12	○	○	●
13	○	○	◐
14	○	○	●
15	○	○	◐
16	○	○	●
17	○	○	◐

通知

一旦切換為微調狀態後，將持續維持在微調狀態，直到解除為止。

冰鮮模式

將保濕冰鮮室設為冰鮮溫度範圍。
自製冷藏食品保鮮室將同時轉變為更低的溫度。

●溫度參考值*

	一般模式 (剛購買時)	冰鮮模式
保濕冰鮮室	約2~4°C	約0~2°C
自製冷藏食品保鮮室	約2~4°C	約-2~0°C

按住「冷藏」按鍵3秒以上



●解除時的程序亦相同。(指示燈熄滅)

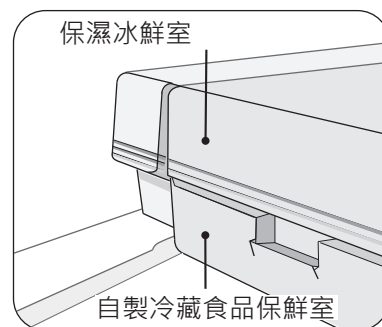

新鮮冷凍

將冷凍室(下)設為新鮮冷凍的溫度範圍。

- 利用更低溫進行保存，以維持鮮度和美味成分。
- 剛自動除霜運轉前、或開閉箱門後，會急速冷凍，以防溫度過高。

●溫度參考值*

	一般模式 (剛購買時)	新鮮冷凍
冷凍室(下)	約-20~-18°C	約-23°C

按住「冷凍」按鍵3秒以上



●解除時的程序亦相同。(指示燈熄滅)



通知

- 設為此模式的期間，耗電量將增加約10~30%。

調整溫度 / 冰鮮模式 / 新鮮冷凍

※在30°C環境溫度中，未放入食品的情況下，關閉箱門、溫度呈穩定狀態時，靠近冰箱內部中央下方的溫度。

自動除菌離子



冷藏室內會釋放自動除菌離子，去除浮遊菌和附著菌。

共有兩種模式可供選擇。

模式	說明
一般	在冷卻運行時釋放離子。
高效保鮮	<p>在一般模式的基礎下，於以下情況時，集中釋放大量離子，並同時讓冰箱內急速冷卻至原本溫度。</p> <ul style="list-style-type: none"> 依據使用狀況預測的頻繁開關門時段 長時間開啟冰箱門後



高效保鮮模式會在烹飪過程中等經常開關箱門的時段，以及放入大量採購食物後等情況下，自動啟動。



按下按鍵選擇模式

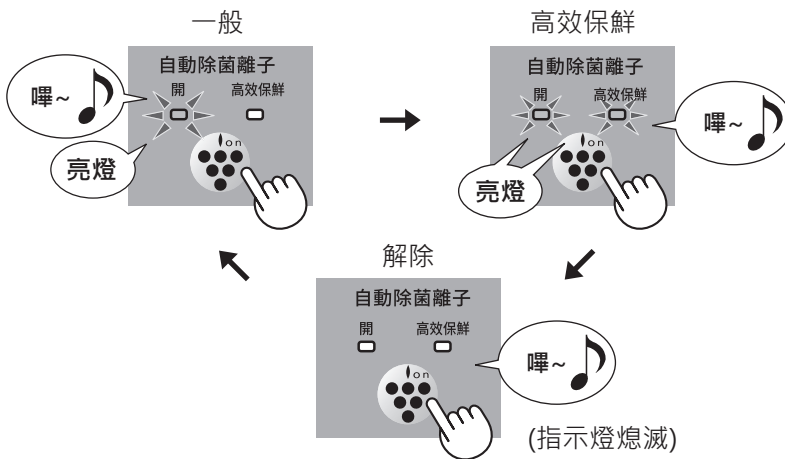

通知

- 潔淨的冷氣會循環整個冰箱。(保濕冰鮮室、蔬果室除外)
- 不需更換自動除菌離子組件。此外可併用市售的除臭劑無妨。

奈米低溫脫臭觸媒會吸附並分解氣味

- 由於位於冷氣通道上，因此不需操作、保養、以及更換。
- 冷氣不會直接進出保濕冰鮮室和蔬果室，因此不具效果。

節電(AI節電)

配合冰箱使用狀況，自動切換節電程度，進行節電(※)。

- 略微提高庫內溫度的設定。
- 長時間無開關箱門時，會暫停製冰，並提高節電程度。
開關箱門後，會再度開始製冰。

	冷凍室(下)	冷藏室	自動製冰
通常	約-20°C	約2~4°C	—
AI節電	約-18°C	約3~5°C	未開關箱門時， 將會暫停。

※ 節電效果會因使用環境(溫度設定、環境溫度、冰箱門開關的頻率、保存食物量等)而改變。



按下「AI節電」按鍵

1

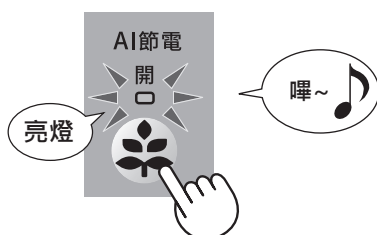

- 如需解除時，請再次按下按鍵
(指示燈熄滅)

通知

- 感覺有冷度不夠或結冰速度太慢等情況時，請將其解除。

快速冷卻

快速冷卻約20分鐘，完成時將以蜂鳴器發出通知。
適用於去除剛烹煮好食物的高溫，以及醃漬料理的事前準備。



1 將食物放入冷凍室(上)內。

2 按下按鍵選擇「快速冷卻」。

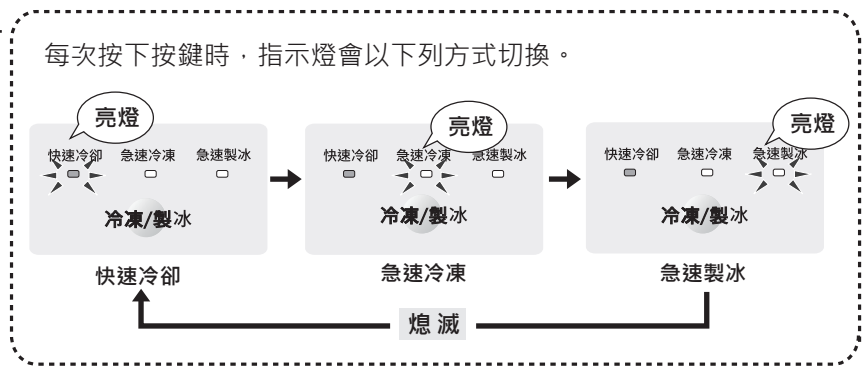

- 會在約20分鐘後自動結束。(恢復成一般冷凍模式)
聽到鈴聲時，請將食物取出。繼續放置於其中未取出時，將會結凍。
在自動除霜期間設定此功能時，所需時間可能會超過20分鐘。(這是因為自動除霜後，會開始運轉)
- 希望中途停止時，請反覆按下按鍵，直到指示燈熄滅為止。

通知

- 無法與急速冷凍、急速製冰同時設定。
- 放入熱食或水氣多食物而未加蓋時，可能會出現食物表面凍結或冰箱內結霜的情況。(除霜時請使用濕抹布擦拭)
- 鈴聲會持續發出約30秒。開啟箱門後即會停止。

聰明的自製冷藏食品保存方式

1 加熱烹煮後，以快速冷卻模式冷卻。

在常溫中放置直到高溫冷卻時，可能會因當時的室溫而處於細菌容易繁殖的溫度範圍。因此聰明保存食物的要訣，就是利用快速冷卻在短時間內去除餘熱。



做好的菜餚盡快冷卻保存!

2 放入密閉容器中，並對自製冷藏食品保鮮室設定冰鮮模式後，就能低溫保存。

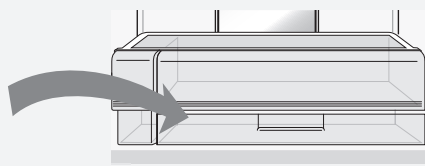

維持新鮮度與風味。



急速冷凍

不流失食品美味，迅速冷凍。
亦可冷凍溫熱的食物。



1 將食物放入冷凍室(上)內。

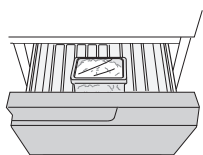

2 按下按鍵選擇「急速冷凍」。

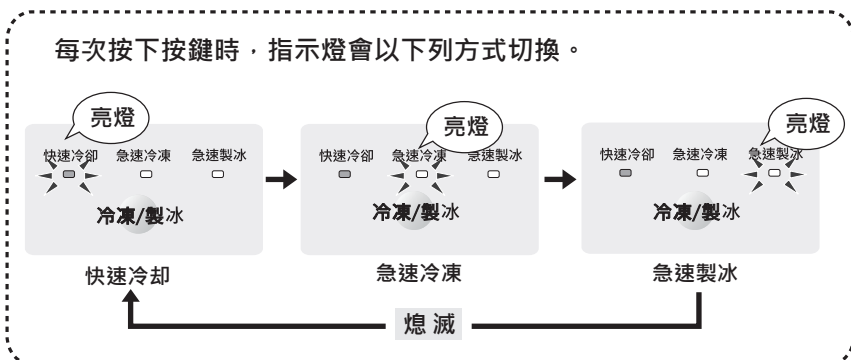

- 會在約4小時後自動結束。(恢復成一般冷凍模式)
設定為自動除霜時，需花費4小時以上。(這是因為自動除霜後，會開始運轉)
- 希望中途停止時，請反覆按下按鍵，直到指示燈熄滅為止。

通知

- 無法與快速冷卻、急速製冰同時設定。
- 熱食與其他食品隔開5cm以上間隔。
- 勿放入手無法觸摸的高溫(60°C以上)食品。(以防破壞其他食品、燙傷、容器變形)
- 將水分多的食品，放入密閉容器或塑膠袋等、或在容器蓋上護蓋。(以防庫內結霜或露)

製冰

使用的水

- 請勿使用除飲用水外的其他水。
- 請勿使用熱水（耐熱性：60°C），果汁、茶水、蘇打水及運動飲料等。（可能會弄髒內部結構。）可能會導致製冰器故障。



1

「關」是否處於熄滅狀態？

指示燈未亮燈時，請按下按鍵。



2

在水箱內注水

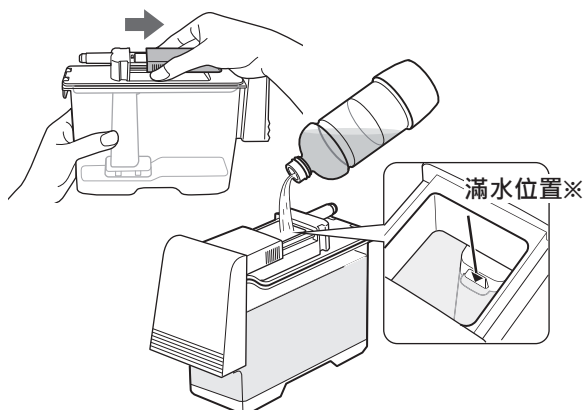

水平運送，以避免水溢出。
(這是因為傾斜後會溢出)
※水超過滿水位置時，可能會溢出。

3

將水箱確實推到底部

重複自動製冰。

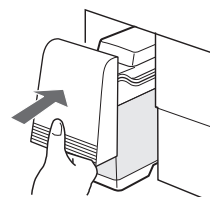

4

將冰塊往面前集中

冰塊會掉落於最底部。
將已結冰的冰塊往面前集中，
可製作更多冰塊。

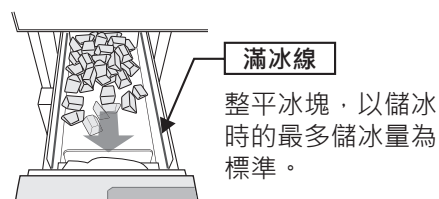

5

補充水

為衛生起見，請以1週為換水標準。



製冰的架構

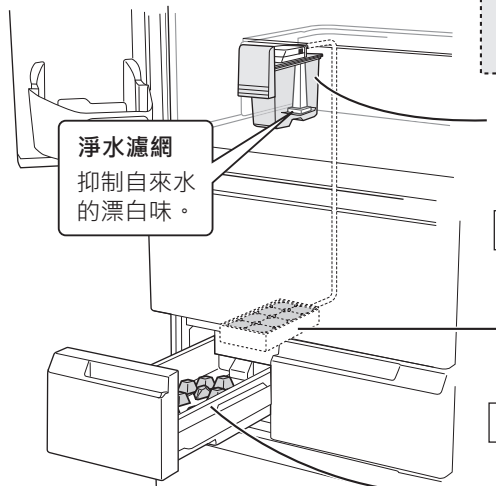

淨水濾網的更換時期

- 請以3~4年為更換標準。
 - 請在SHARP維修服務中心下單。
- 零件代號：DFIL-A012CBKZ

水箱	容量	約0.8L
送水(供水)	1次的供水量	約100mL
製冰盤	1次可結冰的個數	約8顆 (會依個數而異)
掉落冰塊(離冰)		
儲冰盒		

急速製冰

比一般模式更快速製冰。

製冰模式	1次(約8個)的製冰時間※
一般模式的製冰	約2小時
急速製冰	約1小時20分

※(環境溫度30°C、溫度設定「中」、AI節電「關」、無開閉箱門時的參考值)



1 按下按鍵選擇「急速製冰」。

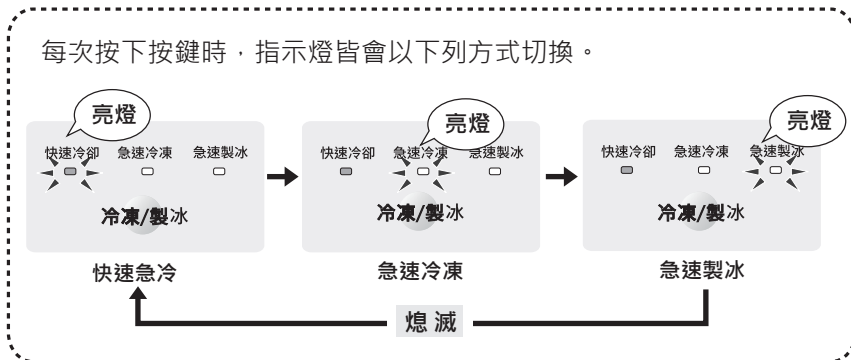

- 完成3次製冰後將自動結束。(恢復成一般製冰模式)
儲冰盒已滿時，將在約1小時後恢復成一般模式。
- 如需中途停止時，請按下按鍵。(指示燈熄滅)

通知

- 在停止製冰狀態下，無法接收指令。
- 無法與快速冷卻、急速冷凍同時設定。

若屬以下情況時，會延長製冰時間。

- 剛設置後。(因為需較長時間方可讓庫內冰冷) (第2頁)
- 大量放入食品。
- AI節電設在「開」的狀態。
- 自動除霜中。
- 夏季等室溫高。
- 頻繁開閉箱門。
- 冬季等冷卻運轉時間少。
- 剛再度開始製冰後。

關於滿冰探測

- 由探測桿，調查冰塊量。滿冰時，會停止製冰，冰塊量變少時，會再度開始製冰。

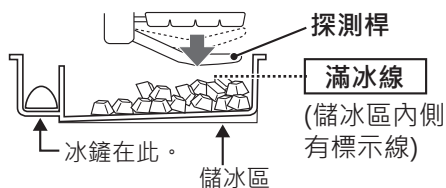

儲冰量

未將冰塊整理平整時	約40~64個
將已結冰的冰塊往外側集中後，再繼續製冰時。	約88~104個

- 數量會因冰塊的掉落方式與供水量的誤差等因素而改變。

注意

- 勿將冰鏟或食品放入儲冰區中。
誤判為冰塊已滿。並且可能造成冰箱門無法開啟，或探測桿損壞。

停止製冰

夜間或冬季。作為冷凍室使用時。



1

按下按鍵選擇「關」。

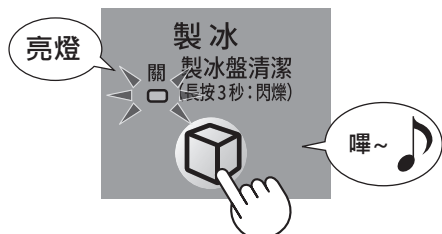

2

清空水箱，在陰涼處乾燥後，放回原位
用水清洗淨水濾網後，徹底乾燥。

- 若未徹底乾燥，容易繁殖細菌。

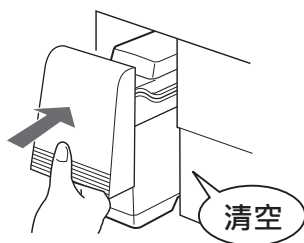

停止製冰後，作為冷凍室用時

從停止製冰起約5小時內，請勿放入食品。

- 可能導致探測桿破損。
停止製冰後，仍會執行一次離冰動作，故製冰盤和探測桿仍會移動。(第17頁)

再度開始製冰時

1

按下「製冰」按鍵

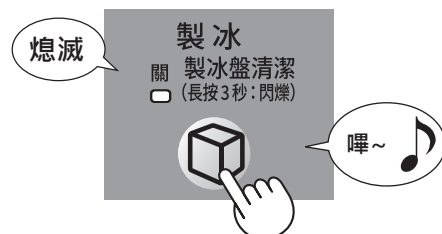

2

用水清洗水箱 (第21頁) 後再注水，
並確實推入到底部。

曾長期停止未使用時，請清潔製冰盤。
(第19頁)

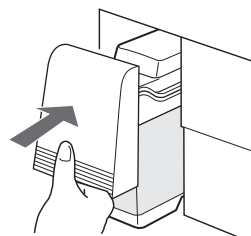

須知

- 水中所含礦物質成分結凍時，可能會凝集、變白。礦物質成分一旦結凍後，有一部分會變化成無法溶於水的狀態，溶冰時，會殘留白色浮遊物，儲冰盒也可能殘留白粉，但無害處。

冰塊的白色部分・浮遊物・白粉

- 容易發生於礦物質成分多時。
(硬度100mg/L以上的水等)

製冰盤清潔

準備物品：毛巾1條

剛開始使用或曾有一段時間未使用冰箱時，請執行此項操作。

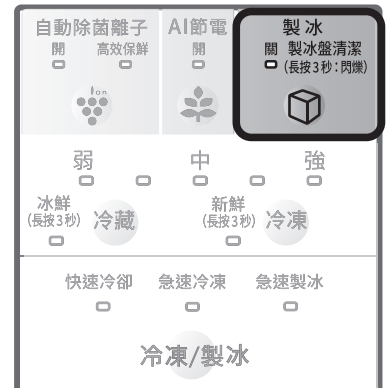

自動清潔製冰盤與管路 (無法拆下水洗)

1 注水後安裝

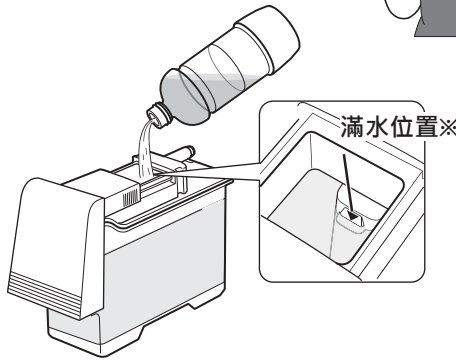
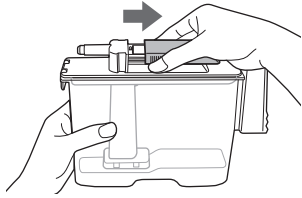

※水超過滿水位置時，可能會溢出。

2 清空儲冰盒 鋪上毛巾等，關閉製冰室門 若未用毛巾吸取，則取出盒體時，水會溢出。

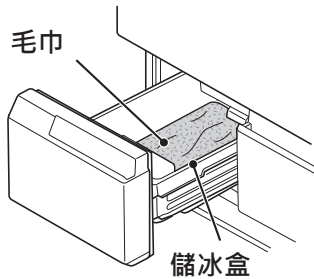

- 放入的毛巾高度不可超過滿冰線 (第16頁)。(以防運作不良)

- 清潔後，水會排放到儲冰盒。
- 清潔1次的排水量為100mL。

3 按住3秒以上

- 運作中，勿打開製冰室門。



約40秒 (直到聽見嗶一聲為止)

由水箱供水到製冰盤

4 當指示燈熄滅後， 再次按住3秒以上。



約40秒 (直到聽見嗶一聲為止)

由製冰盤排水到儲冰盒

- 結束後將恢復成原本的製冰模式。

結束後將恢復成原本的製冰模式。
卸除儲冰盒，取出毛巾
用軟海綿，水洗儲冰盒，拭除水分後再安裝。

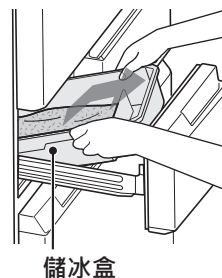

結束後

停止製冰 / 製冰盤清潔

庫內零件的保養

卸除後清洗
可使用的清潔劑 (第22頁)

層板

卸除方式

- ① 將面前部位抬高，同時拉出到圖示位置。
- ② 傾斜倒向下方後，取出。



折疊式托盤

卸除方式

- ① 將面前的部位稍微抬高後，推入。
- ② 抬高後，再拆除。
- ③ 拆除2片層板。
① 完全拉出。
② 朝箭頭方向拆除。

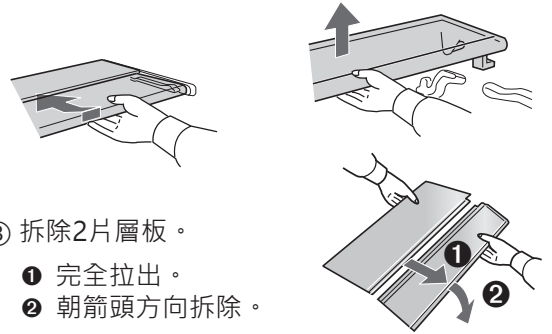

安裝方式

將掛鉤嵌入突起處後，再朝內側推入。

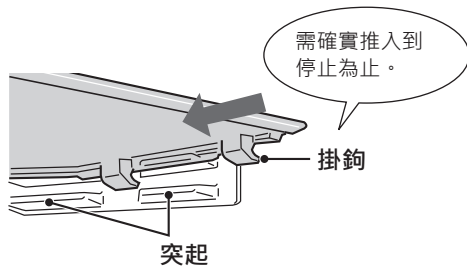

安裝方式

- ① 將前方部分嵌入後方部分。
 - ② 如圖示，嵌合左右的突出物。
- A部位的放入方式
- 確實安裝於此。

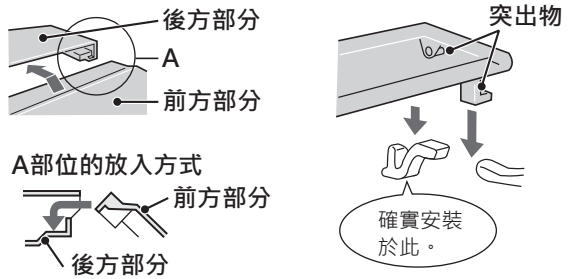

層架類

卸除方式

左右交互敲打底面，同時抬高後，再拆除。

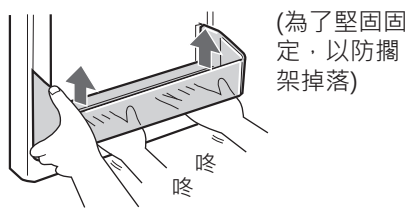

抽屜式盒體類、蔬果盒托盤

拆卸方法 (安裝時以相反步驟操作)

- 冷凍室 ① 拉出室門。
製冰室 ② 取出盒體。
蔬果室

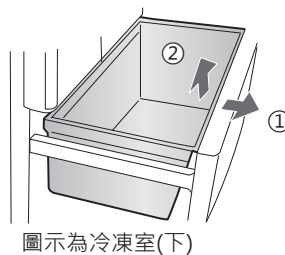

- 冷凍盒
多用途托盤

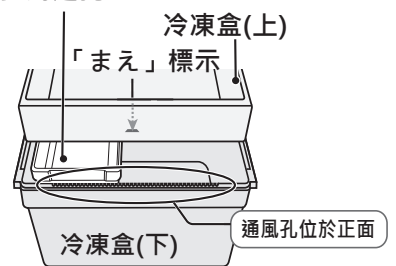

安裝方式

嵌入兩個突出物。

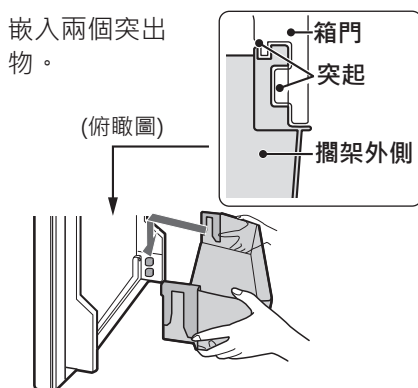

蔬果盒托盤

將累積的菜屑集中到蔬果盒托盤中取出後，不需拆下蔬果盒即可清理。

- ① 將菜屑集中
- ② 將缺口部位抬高

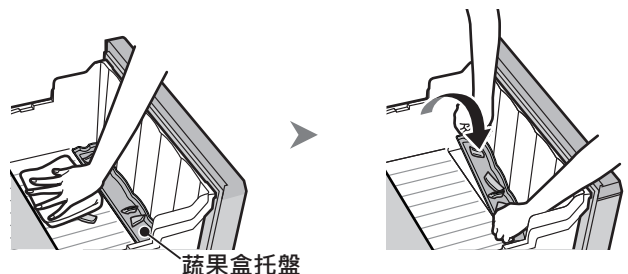

水箱

每週
1次

保養

確實保養，以防產生水垢和抑制細菌繁殖。
髒污情況嚴重時，用中性清潔劑(洗碗精)清洗。
請將清潔劑仔細沖洗乾淨。

淨水濾網

請勿使用清潔劑，請用水直接清洗。

- 請勿彎曲或用棒子戳。此外，切勿搓洗。



以防附著於濾網，導致淨水效果減少。

- 卸除桿子，拆除護蓋。

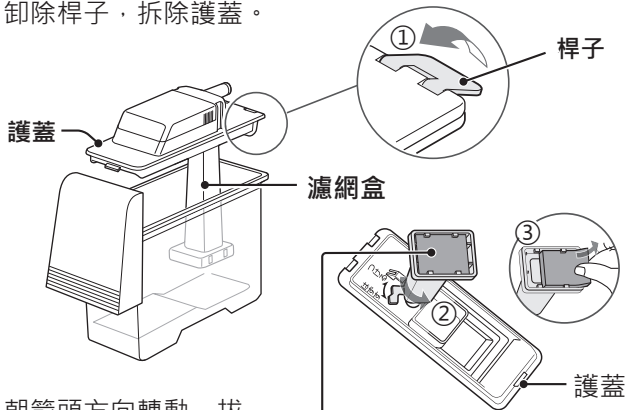

- 朝箭頭方向轉動，拔出濾網盒。

- 拆除淨水濾網。

淨水濾網

請以3~4年為更換標準。
有破損和臭味時，也請更換。(第16頁)

組裝方式 相反程序。

護蓋的安裝方式

- 安裝卡榫。
- 用桿子固定。

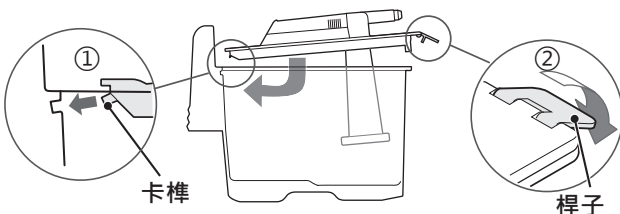

這種零件脫落時

抽屜式箱門

- 冷凍室(上)·製冰室 圖示為冷凍室(上)

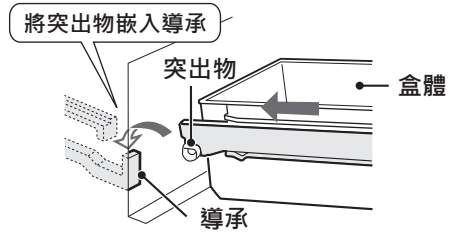

- 冷凍室(下)·蔬果室 圖示為冷凍室(下)



盒蓋

- 蔬果室

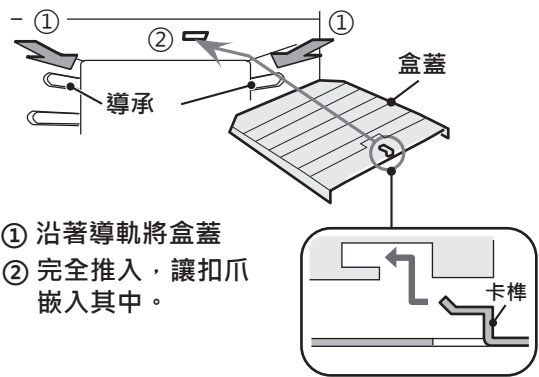

封條類

- 門封條(全室)

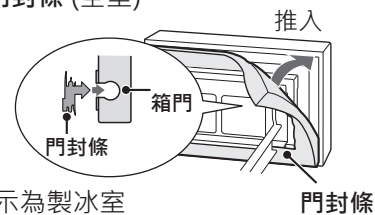

圖示為製冰室

門封條

- 輔助封條(僅限製冰室、冷凍室(下))
讓鏟片朝外側嵌入

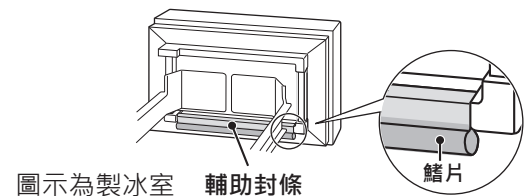

- 注意**
- 切勿在放入食品的狀態下拆除零件。(以防零件或食品掉落而導致受傷)
 - 切勿拭除塗佈於盒類的潤滑劑(矽油)。(潤滑物符合食品衛生法)
 - 小心卸除塑膠零件，切勿遺失或賦予強烈撞擊。(以防龜裂、破裂、損傷)
 - 切勿翻面安裝層板。(以防因不穩定而導致受傷)

保養



使用溫水、或已稀釋的中性清潔劑(洗碗精)，再用軟布擦拭



- 使用中性清潔劑後，請務必用水濕擦，以拭除清潔劑。最後再使用乾布擦拭。(使用未稀釋的中性清潔劑時、或未充分拭除時，塑膠部分可能會破裂)



請勿使用以下物品。
(以防箱門表面或塑膠部分變色、變形、刮傷、破裂。)



酒精



去污粉



肥皂粉



尼龍菜瓜布



棕刷



熱水(60°C以上)



有機溶劑
(稀釋劑、揮發油、
貼紙清除劑等)



鹼性、弱鹼
性清潔劑

可能傷害塑
膠的物質

滾輪・滾輪底座

髒汙情況非常嚴重時，可能會在開關箱門時發出嘎吱聲。此外也可能因為冰箱門的重量等因素，導致滾輪底座上產生滾輪滾動的痕跡。

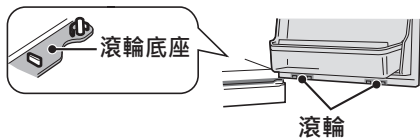

水箱
(第21頁)

每週1次

保養前拔除

- 拔除插頭後，5分鐘內勿插入。(以防故障)

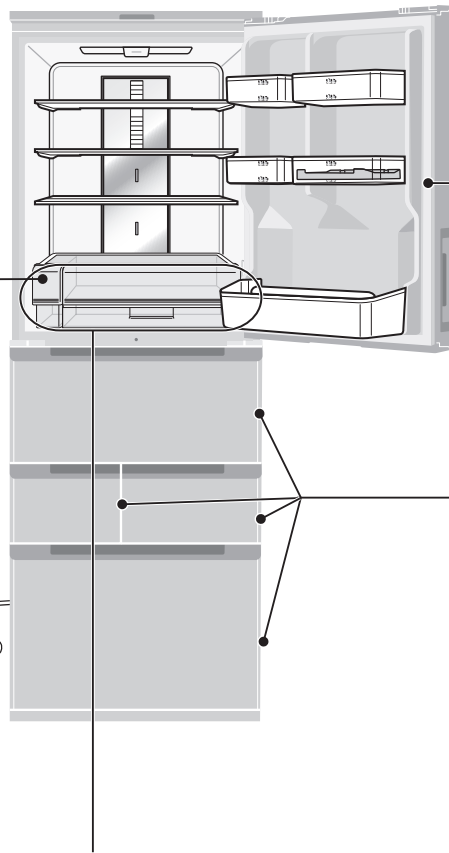

察覺有髒汙時，請立即擦拭乾淨。



門封條

由於非常容易髒汙，故請定期的進行保養。
確實保養冷藏室、蔬果室。

調節腳周圍、背面、地面、壁面 每年1次

可能因灰塵或結露等因素，導致牆壁或地板等處變色。即使是平常看不見的位置，也請清理。

1. 轉動調節腳，移動冰箱。

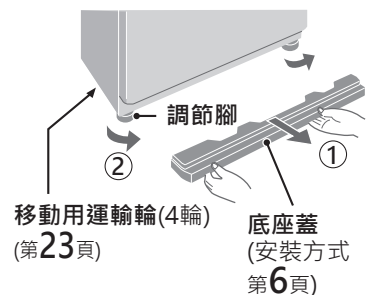

移動用運輸輪(4輪)
(第23頁)

底座蓋
(安裝方式
第6頁)

2. 清除髒汙和灰塵

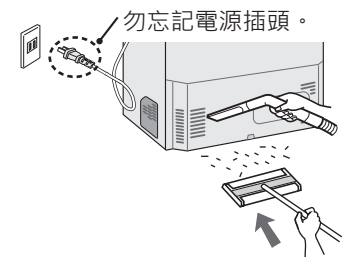

勿忘記電源插頭。

不可觸碰位於水箱內側的機械部位(以防故障)。

機械部

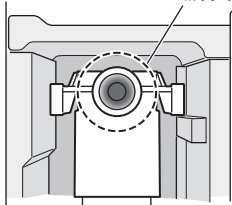

(拆下水箱後的狀態)

不可拆下固定托盤與冰鮮盒蓋

冰箱內部的髒汙情況非常嚴重時，請拆下水箱與盒體類後，再擦拭乾淨。

固定托盤

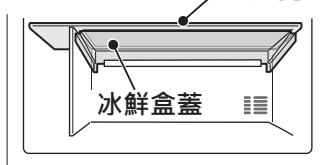

(拆下水箱與盒體類後的狀態)

注意

- 抹布需用力擰乾。
- 附著食用油和柑橘類果汁時，應拭除。(以防塑膠破裂或變色)
- 防水分進入間隙，而造成電氣零件故障

這個時候

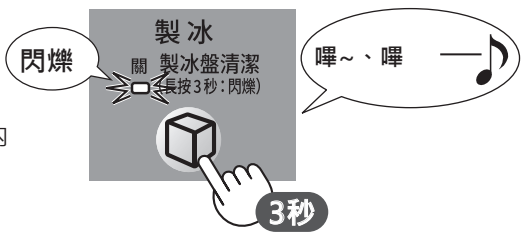
<p>清空製冰盤 (移動和搬運冰箱時、或長期不需使用時)</p>	<ol style="list-style-type: none"> ① 清空水箱、儲冰盒。 ② 在儲冰盒上，鋪上毛巾等後，關閉製冰室門。 ③ 按住「製冰」按鍵3秒以上。 (最初會發出短音「嗶」，此時需繼續按壓) ④ 待經過約40秒，發出結束音後，再倒掉儲冰盒內的水或冰。 						
<p>長期不使用冰箱時</p>	<ol style="list-style-type: none"> ① 清空製冰盤。(上述①~④) ② 拔出電源插頭。 ③ 拆下接地線。 ④ 清潔庫內，將箱門打開2~3天，予以乾燥。(為了抑制氣味、黴菌和鐵鏽) 						
<p>停電</p>	<ul style="list-style-type: none"> ● 為避免庫內溫度上升，請減少增加保存食品、和開關箱門的次數。 ● 重新通電時的情況如下。 <table border="1" data-bbox="363 790 1465 1037"> <thead> <tr> <th>項 目</th> <th>重新通電時的狀態</th> </tr> </thead> <tbody> <tr> <td>溫度調整(包含微調)、冰鮮模式、新鮮冷凍、自動除菌離子、AI節電、製冰停止、高效保鮮模式</td> <td>維持設定</td> </tr> <tr> <td>快速冷卻、急速冷凍、急速製冰、製冰盤清潔</td> <td>解除設定</td> </tr> </tbody> </table>	項 目	重新通電時的狀態	溫度調整(包含微調)、冰鮮模式、新鮮冷凍、自動除菌離子、AI節電、製冰停止、高效保鮮模式	維持設定	快速冷卻、急速冷凍、急速製冰、製冰盤清潔	解除設定
項 目	重新通電時的狀態						
溫度調整(包含微調)、冰鮮模式、新鮮冷凍、自動除菌離子、AI節電、製冰停止、高效保鮮模式	維持設定						
快速冷卻、急速冷凍、急速製冰、製冰盤清潔	解除設定						

搬遷時 (移動和搬運)

- ① 清空製冰盤。(上述)
- ② 拔出電源插頭。
- ③ 拆下接地線。
- ④ 卸除底座蓋，提高調節腳。
- ⑤ 在通路上，鋪上保護膜或毛毯等。
 - 防止刮傷地面。
 - 冰箱內部的蒸發盤積水可能會溢出。
- ⑥ 握住背面上方和底面移動用把手，進行搬運。

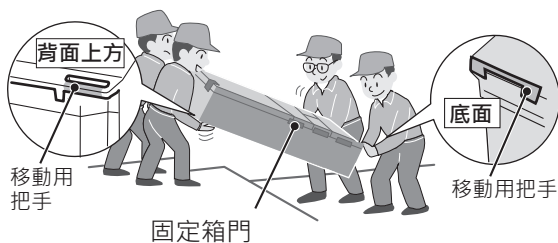
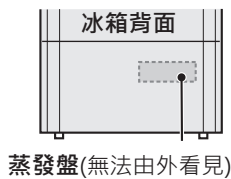

- 設置後可立即插入電源插頭無妨。

注意 關於移動用運輸輪

- 勿用於實木地板等軟質地板上。以防刮傷地板。
- 不可橫向移動。

移動用運輸輪(4輪)



切勿以橫放的方式裝載冰箱。

- 會因機械部(壓縮機等)故障而不再冰冷。

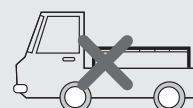

故障排除？

最常諮詢的症狀

委託維修或諮詢前，請再度檢查。

不冰冷・冰冷效果不佳

日常使用方法

- 勿在冰箱內塞入過多食物
- 減少開關箱門次數
- 確實關閉箱門。
如有縫隙時，可能因此冷氣外洩，導致冰冷效果不佳或結霜。(第25頁)

是否以為已關緊箱門，但其實仍有縫隙？

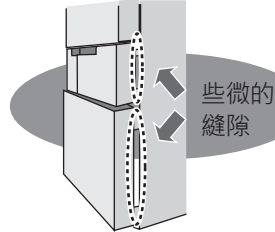

檢查！

食品有無從盒體的頂端或擱架突出？請收納整齊並關緊冰箱門！



冰箱剛設置好時

- 操作面板的亮燈位置與顯示的數字有無不斷改變？

是

這是因為處於賣場展示用的設定狀態，因此不冰冷。請解除。(第29頁)

否

請稍待一會。從開啟電源到庫內冰冷為止，需花費以下時間。

- 一般 2~3小時
- 夏季等炎熱環境時 約10小時以上

設置方式

請確認散熱空間。

冰箱周圍需要散熱間隙。

(第6頁)

將冰箱設置於通風良好的位置。

請設置於陽光不會直射、或空調等暖氣(熱源)吹不到的地方。

特別是夏季等環境溫度較高時，可能會降低製冷功率。

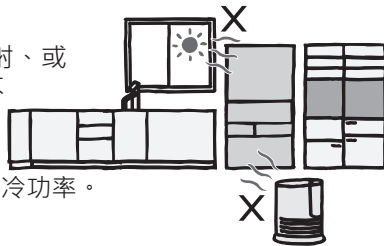

冰箱側面溫度高

此為正常現象，並非異常

- 冰箱為了降低庫內溫度，會從側面排熱。
- 側面有排熱管材，溫度約50~55°C。
- 特別是夏季，會有手無法長期觸摸的高溫，但並無安全及性能上的問題。

請讓冰箱周圍保持通風

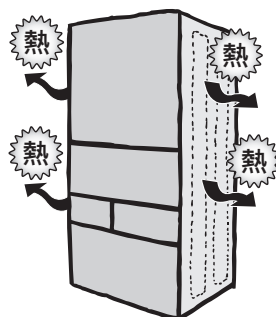

何時開啟電源？ 插頭該何時拔出？

是否剛設置後？

設置後，建議靜置5分鐘後再插入插頭。

已拔除插頭時？

請勿在5分鐘內插入插頭。

移動冰箱時？

可在即將移動前才拔除插頭。

食品的放入方式

冷藏室

食品有無堵住出風口和進氣口？

高溫食品請先讓其冷卻後再放入冰箱內。

庫內的溫度上升、製冷功率下降。

冷凍室

冰淇淋請放入冷凍室(下)。

冷凍室(上)溫度約比冷凍室(下)高約1~3°C。

夏季等炎熱環境時，冰淇淋可能容易軟化。

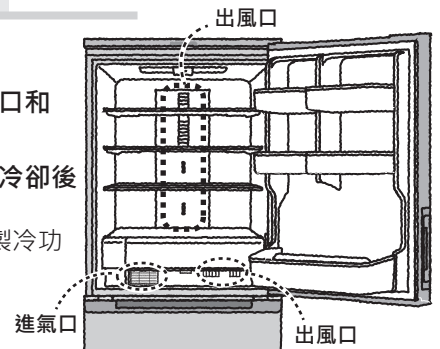

設定

是否將溫度設定為「弱」？



請將溫度設定變更為「中」~「強」。

設為「弱」時，冰箱內的溫度會略微偏高。(第10頁)

將冷凍室設定為「強」後，冷藏室的溫度可能會隨之降低。此時，請將冷藏室設定為「弱」。

是否已設定「AI節電」功能？

請將其解除並觀察情況。

設定「AI節電」時，冰箱內的溫度會略微偏高。(第13頁)



最常諮詢的症狀 續

發出異音

以下聲音並非異常

零件的吱吱聲

「嘶」「嗚」

會因冰箱內的溫度變化，而發生膨脹、收縮。有時會因地面或壁面的回音而放大聲音。

自動製冰機的運作聲

咕咕叫的聲音(20~30秒)

此為離冰或供水的聲音。即使水箱已空，仍可能會發出聲音。

離冰聲音

「咕隆咕隆」

儲冰量少時，聲音會變大。

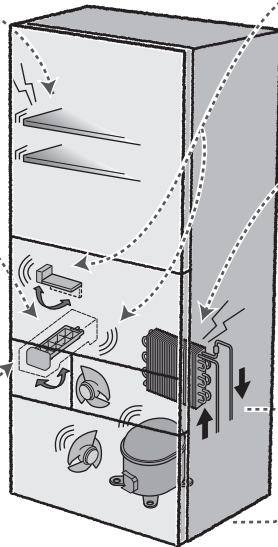

風扇或阻尼器※的運作聲

「嗚嗚」「嗯嗯」

· 因開閉箱門等而改變動作時，有時會感覺刺耳。

※ 冷氣量調節機器

冷媒聲

「空洞聲」「吱」「噼噼」等等

亦可能發出「劈哩劈哩」「喀嚟喀嚟」「撲撲」，或是水流聲。

壓縮機或散熱扇的聲音、較大的運轉聲

強力冰鎮時，會放大運轉聲。

- 正在進行快速冷卻、急速冷凍、急速製冰中
- 頻繁開閉箱門時 · 夏季 · 剛設置後
- 剛自動除霜後(1天1次左右)等

設置方式 (第6頁)

放大運作聲，發出吵雜聲。
請確認以下事項。

- 是否因其他物品碰撞到冰箱而發出聲響？
- 是否因設置方式不佳而導致冰箱傾斜？
- 是否將冰箱設置於不平穩的地面？
- 冰箱的周圍有無掉落物？
- 底座蓋是否脫落？

關門提示鈴聲 (第9頁)

- 請關閉半開的箱門。
- 即使關閉所有箱門，仍未停止聲音時，則為故障。請委託維修。

警示音故障時，可暫時關閉電子音。

按住「AI節電」鍵5秒以上。
(會在經過約2天後再次響鳴)



結露和結霜、地面潮濕

請用乾布拭除結露，並用濕布拭除結霜。

容易結露結霜的位置如下。
但此為正常現象，並非異常。

保濕冰鮮室內

在未包裹保鮮膜之下，放入水分多的食品時，就會結露。

蔬果盒內

放入大量的葉菜類時，就會結露。

冷凍室門表面與背面

雨天等濕度高時，就會結露。
(請改善通風情況)

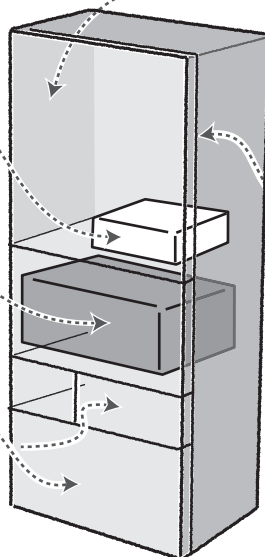

庫內的壁面

是否在未包裹保鮮膜之下，放入水分多的食品？
濕度變高，容易結露。

門封條有無損傷？

請洽客戶服務中心更換零件。

雨天等濕度高時，頻繁開閉箱門，就會結露。

箱門週邊

箱門有無確實關緊？

請確認以下事項。

- 食品是否被箱門夾住。
- 食品是否掉落在冷凍室的最深處。
- 有無食物超出盒體的頂端？

門封條有無損傷？

請洽客戶服務中心更換零件。

自動製冰的問題

無法結冰

是否剛設置好冰箱？

剛開始結冰時間

- 一般 6~8小時
- 夏季等炎熱環境時 約24小時以上

庫內冰冷後，才能製作冰塊，因此第一次製冰時，需花費時間。

請確認零件的狀態。

- 水箱是否已裝水？
請注水到滿水位置。
- 水箱是否已確實推到底？
- 儲冰盒的儲冰部分是否放入了食物或冰鏟？
請將食品放在冷凍室，並將冰鏟放在指定位置。

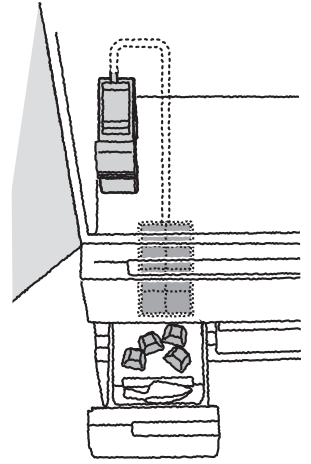

自動製冰是否設定為「關」？

請按下「製冰」鍵，讓「關」指示燈熄滅。(第18頁)

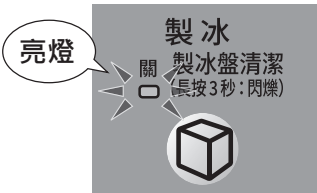

已確認上述事項後，仍無法製冰時

請先完成「製冰盤清潔」(第19頁)的操作後，再觀察約半天時間。

製冰速度慢

請一併確認(第24頁)不冰冷、冰冷效果不佳。

以下情況並非異常

- 剛再度開始製冰後
- 放入大量食品時
- 冷卻運轉時間少時(冬季等)
- 室溫高時(夏季等)
- 頻繁開閉箱門時
- 自動除霜中
- 剛對水箱注水後

是否已設定「AI節電」功能？

請解除「AI節電」。

(第13頁)

在顯現效果之前，請先觀察一段時間。

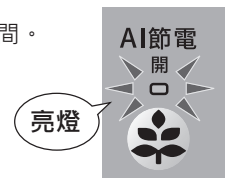

冰塊量少

是否聚集在儲冰盒的最底部？

在儲冰盒的最底部，探測儲冰量。(第17頁)
最底部的冰塊量多時，也有可能停止製冰。

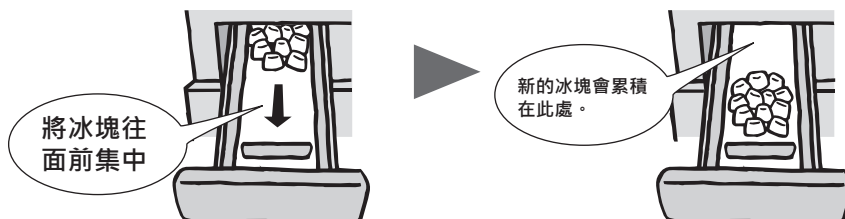

在意冰塊形狀、顏色和白粉

以下事項並非異常

- 小冰塊或互相黏合的冰塊
 - 冰塊在供水前後形成。
 - 長期的儲冰會自然縮小、變圓、相黏。請用冰鏟，敲離相黏的冰塊。
- 有突出物的冰塊
此為殘留製冰盤水路形狀的冰塊。
- 冰塊碎片
此為冰塊的突出物或突角物。在意時，請用冰鏟清除。
- 有孔洞的冰塊
此為冰塊中的氣泡凝集並變大。
- 白色部分、殘留浮遊物的冰塊 (第18頁)
此為水中所含礦物質成分的凝固物。
- 儲冰盒的白粉
此為水中所含礦物質成分的凝固物。若在意，請清除。(第18頁)

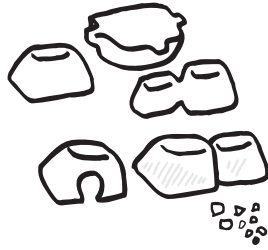

冰塊有氣味

請確認以下事項

- 清潔水箱時的清潔劑有無殘留？
有可能是清潔劑殘留的味道。
- 水箱內的水是否為很早以前裝入的？
(換水標準：1週)
- 淨水濾網是否太久未更換？
(更換標準：3~4年) (第16頁)
- 清洗淨水濾網時有無使用清潔劑？
請更換淨水濾網。
清潔劑附著濾網時，會發出氣味。
清潔劑一經附著後即無法洗掉。
請用水清洗淨水濾網。



無法清潔製冰盤 (未排水) (第19頁)

請確認以下事項

- 是否注水到水箱的滿水位置？
- 是否將水箱確實推到底？
- 儲冰盒內是否仍有冰塊等？
請清除冰塊、冰鏟、食品。

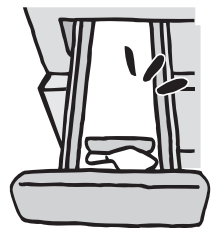
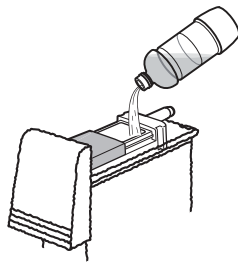

冰塊掉到冷凍室(下)內

用力關閉製冰室門時，冷凍室(下)有可能會離冰。

其他問題

食品結凍

食品的放入方式

水分多的食品，應遠離冷氣出風口
因該處溫度較低，可能導致食物結凍。

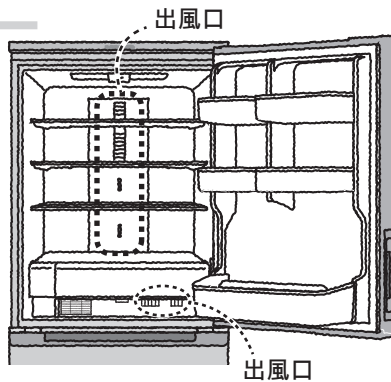

設定

是否將溫度設定為「強」？

- 請設為「中」並觀察情況。(第10頁)
- 即使只將冷凍室設定為「強」，也可能造成冷藏室或蔬果室過冷而結凍。

環境溫度

環境溫度是否偏低 (5°C以下)？

環境溫度偏低時，即使設定為「弱」也可能結凍。

水箱的水結凍了 ...

- 勿強制開啟護蓋。
- 請從供水口注水，予以溶解。

冷藏室過冷時，會造成殘留於底部的水結凍。

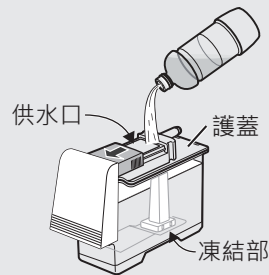

在意庫內的氣味

請用擰乾的濕抹布，擦拭冰箱內部。

- 奈米低溫脫臭觸媒無法消除所有氣味。(第12頁)

自動除菌離子會產生臭氧。

- 因此具有臭氧味。臭氧的濃度為不影響人體的極少量。此外，可立即分解，因此不發生滯留情況。

庫內潮濕

水箱是否注水過量？

超過滿水位置時，水可能溢出到庫內。

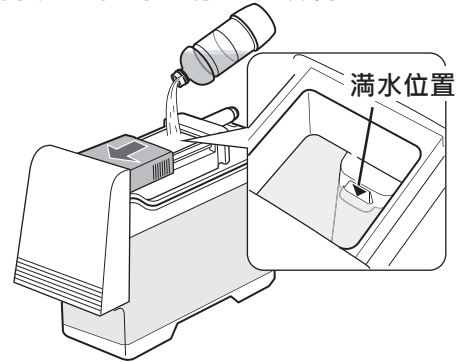

地面潮濕

可能從冰箱內部的蒸發盤溢水。

移動冰箱時，請鋪保護膜。

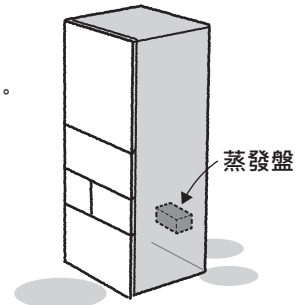

在意零件或產品的形狀(條紋和凹口)

此為正常現象，並非異常

又，性能上無任何問題。

此為在零件或產品的製造過程中產生的情況。

- 塑膠零件看起來像龜裂或刮傷般的條紋

此為樹脂材料的結合部位，或是模具接合部位所造成的形狀。



- 箱門內側或冰箱內側牆面的小孔洞

冰箱門與冰箱內側牆面上各有數個。



- 塑膠部的凹口

此為因樹脂材料收縮形成的凹口。

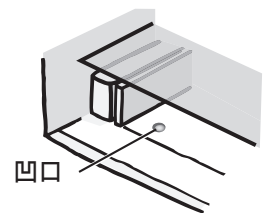

- 主體側面的波紋或變形

內部埋設著散熱管。

可能會因照明的照射方式等因素而看見。

操作面板、冷藏室庫內燈的問題

指示燈的亮燈位置不斷變動、冷藏室庫內燈(LED)不斷閃爍、通知區顯示的數字不斷改變

此為賣場展示用的設定。請解除。

解除方法：

打開冷藏室與製冰室門，
按住「冷凍/製冰」
按鍵5秒以上。

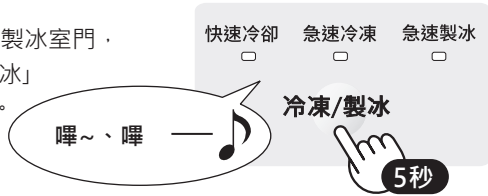

無法設定快速冷卻、急速冷凍、急速製冰

不可同時設定。
請解除目前執行中的模式，或等待其結束。
(第14、15、17頁)

冷藏室庫內燈(LED)閃爍

- 如為剛開啟電源後的5分鐘之內時，代表設定在賣場展示用模式。請解除。(如左側所示)
- 箱門(冷藏室、製冰室、冷凍室(下))是否未關緊？(第9頁)

通知顯示區亮燈



散熱用風扇馬達(無法從外頭看見)故障。
請委託維修。

- 雖可繼續進行冷卻運轉，但冰冷效果可能會不佳。
- 顯示內容會持續顯示至維修完成為止。



箱門(冷藏室、製冰室、冷凍室(下))
是否未關緊？(第9頁)

箱門的問題

關閉箱門後，其他箱門隨之開啟

此為正常現象，並非異常。

- 可能會因關閉的風壓，造成其他箱門瞬間開閉。
(因冰箱內各空間的冷氣通道相互連接所導致)

左右開門需非常用力方可開啟

- 請用調節腳，進行調整。(第2頁)

左右開門的其中一側無法開啟

- 市售整理盒或擱架，
有無抵觸層板？
請將冰箱內的物品整理與收納至箱門可關閉的程度。

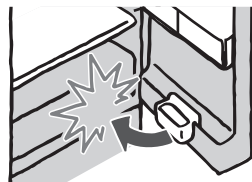

箱門的關閉情況不佳

請確認食物的放入情況

冷藏室

- 食品有無突出？市售的整理盒或擱架，有無頂到層板等處？
請加以整理收納。

蔬果室・冷凍室

- 食品有無突出？
- 盒體有無被食物頂高？
請在盒體高度範圍以內，
進行收納。
- 有無食物掉落在盒體的最深處？
請拆下盒體並移除食物。(第20頁)

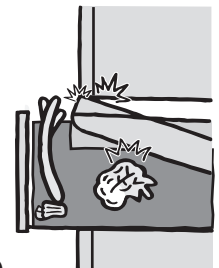

打開冷凍室門後，發出摩擦聲

請開閉冷凍室門數次，讓冰
掉落。
聲音來自附著於滾輪上的露水
結凍所致。

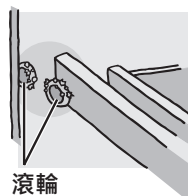

發出嘎吱聲

- 滾輪底座是否已髒污？
滾輪通過的部份請頻繁的
進行保養。

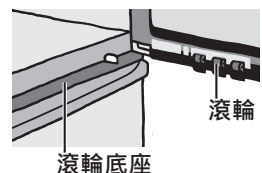

故障排除？

規格

機種名稱	SJ-MW46HT-H SJ-MW46HT-S	
電源 額定電壓、額定頻率	110V • 60Hz	
電動機額定電流 (A)	1.32	
電動機額定消耗電功率 (W)	135	
除霜的額定輸入功率 (W)	150	
電熱裝置額定消耗電功率 (W)	165	
消耗電量(kWh/月)	23	
外觀尺寸 (mm)	寬	650
	深	630
	高	1838
重量 (kg)	94	
有效內容積(ℓ)	總容積	457
	冷藏室	240
	冷凍室(上)	27
	冷凍室(下)	88
	製冰室	20
	蔬果室	82

- 關於除霜操作
定期溶解附著於冷卻器 (無法由外看出) 的霜後，積存在蒸發盤中，再透過散熱器等熱量進行蒸發。

設備名稱：電冰箱，型號 (型式)：SJ-MW46HT-H, SJ-MW46HT-S						
單元	限用物質及其化學符號					
	鉛 (Pb)	汞 (Hg)	鎘 (Cd)	六價鉻 (Cr ⁺⁶)	多溴聯苯 (PBB)	多溴二苯醚 (PBDE)
電子零件	○	○	○	○	○	○
隔板本體	○	○	○	○	○	○
冷卻循環	○	○	○	○	○	○
冰箱內庫內零件	○	○	○	○	○	○
備考1. “○” 係指該項限用物質之百分比含量未超出百分比含量基準值。						

緊急處理方法

請拔掉電源插頭。· 瓦斯漏氣時，請勿碰冰箱。先打開窗戶透氣，不要拔出冰箱插頭。

售後服務

感謝您的愛護，本公司產品售後服務由台灣夏普客戶服務中心負責

消費者免費洽詢專線：**0809-090-510**

服務時間：星期一至星期日 09:00 ~ 21:00

SHARP®

進口商：台灣夏普股份有限公司

進口商地址：新北市土城區中山路 16 號 7 樓

客戶服務專線：0809-090-510

製造廠商：

SHARP APPLIANCES (THAILAND) LIMITED

TINS-C082CBRZ 22DF (TH) ①