

SHARP

SHARP

全自動 變頻滾筒洗衣機

ES-FKA105WDT

操作手冊

感謝您購買我們的產品。

使用前請仔細閱讀本手冊。

使用前請仔細閱讀“安全注意事項”。

請妥善保存本操作手冊及無線網路設定安裝指南。

我們的產品專為家庭使用而設計。

目錄

頁碼

● 安全注意事項	1
● 安裝	7
部件	7
產品規格	8
安裝要求	9
拆除洗衣機包裝	11
安裝底蓋	11
拆除運輸螺栓	12
調整水平底腳	13
連接進水管	14
定位排水管	15
● 使用洗衣機前	16
洗滌前檢查事項及準備	16
洗滌劑和添加劑的使用方法	18
● 操作	19
控制面板	19
開始洗滌的簡單步驟	20
行程運轉名稱	21
可選功能列表	23
功能鍵	24
圖示	26
設定模式	28
● 洗衣機保養	29
清洗洗滌劑盒	29
清洗洗衣機外殼	29
槽洗淨	30
排水過濾網清潔	30
清洗進水閥過濾網	32
處理已凍結的洗衣機	33
儲藏洗衣機	33
● 故障排除	34
問題和解決方案	34
緊急開啟機門方法	38
錯誤信息說明	38
● 限用物質含有情況標示	39

滾筒洗衣機操作手冊

安全注意事項

爲了安全起見，操作本洗衣機時請仔細閱讀說明書並謹慎操作。

所以在安裝、保養和使用洗衣機時，請仔細閱讀這些說明內容並謹慎操作，以便能夠充分利用洗衣機的功能，延長本機的使用壽命。對於因使用不當而造成的損失，本公司不承擔責任。

閱讀完本手冊後，將它存放在安全地方以備將來參閱。

通過說明書，您會看到“警告”或“注意”的注釋。

這些警告、注意事項以及隨後提示的重要安全說明並沒有包括所有可能發生的狀況。

重要安全標誌和注意事項

本使用說明書中圖標及符號的含義：



警告

危險或不安全的行為，可能導致嚴重的人身傷害、死亡或財產損失。



注意

危險或不安全的行為，可能導致人身傷害或財產損失。

關於本產品的一般注意事項

- 凡身體、感官或智力有缺陷的人士以及缺乏相關經驗和知識的人士（包括兒童），除非得到負責其安全的人士關於安全使用本電器的監督或指導，否則不可使用本電器。
- 請監督好兒童，以免他們玩耍本電器。
- 3歲以下兒童應遠離此產品，除非在監督的情況下。
- 電源線如有損壞，必須由製造商、其維修代理或具有類似資格的人員更換，以免發生危險。
- 不得讓地毯或類似物體阻塞通風孔。
- 本洗衣機僅適合家庭使用，不適用於下列場所：
 - 商店、辦公室和其他工作環境內的員工廚房區域
 - 農舍
 - 酒店、汽車旅館和其他住宿類型的環境內供顧客使用
 - 公寓或洗衣店內的公用區域
- 使用新的進水管連接到水龍頭。重複使用舊水管可能會導致漏水，造成財產損失。
- 為達到顧客所要求的優良品質，在工廠均已使用水進行全面性的品質檢驗。這時可能會殘留有少數的水，或者門玻璃可能會起霧或有水滴。並非異常。

安全注意事項

安裝注意事項

- 洗衣機如有損壞、出現故障、部分拆卸、部件丟失或損壞（包括電源線或插頭損壞），請勿嘗試操作。
- 洗衣機必須由符合資格的技術人員或服務公司進行安裝。
 - 否則可能引起觸電、火災、爆炸、產品問題或人身傷害。
- 定期檢查進水管是否膨脹、扭結、斷裂、撕裂和漏水。如有異常，請及時更換軟管。
- 請勿將洗衣機存放或安裝在不合適的場所，如：
 - 潮濕的場所（如浴室）
 - 有油污或灰塵的場所
 - 受氣候條件（如陽光直射、風、雨或冰點以下溫度）影響的場所
- 請勿使用電力變壓器。
 - 否則可能引起觸電或火災。
- 請勿將洗衣機安裝於帶鎖的門，滑動門或有鉸鏈門（鉸鏈正對著洗衣機的門）的後面，這樣會限制洗衣機的門完全打開。
- 本洗衣機配備有可以接地的電源線，以確保本機正確接地。在出現故障或停機的情況下，接地能使電流電阻降至最低，從而降低觸電風險。
- 請將電源線牢固地插入專用交流電源插座（交流電壓110V、頻率60Hz）。如果連接到不合適的電源，可能引起觸電或火災。
- 確保電源插頭插入適當的插座，並根據所有當地法規和條例接地。
- 設備接地導線連接不當可能引起觸電危險。如果您不確定洗衣機是否正確接地，請諮詢合格的專業維修人員。
- 請勿改裝連接在洗衣機上的插頭。如果插頭與插座不匹配，應由製造商、產品和服務代理商或專業的人員安裝合適的插頭。
- 將電源插頭插入牆上插座時，要使電源線朝向地板。如果將電源插頭以相反的方向插入插座，可能會損壞電纜內的電線，從而引起觸電或火災。
- 切勿讓洗衣機接觸或靠近任何熱源（如加熱器、蚊香、蠟燭、香煙、吹風機等）或易燃物品。

根據NCC低功率射頻器材技術規範3.8.2規定：

- 取得審驗證明之低功率射頻器材，非經核准，公司、商號或使用均不得擅自變更頻率、加大功率或變更原設計之特性及功能。
- 低功率射頻器材之使用不得影響飛航安全及干擾合法通信；經發現有干擾現象時，應立即停用，並改善至無干擾時方得繼續使用。前述合法通信，指依電信管理法規定作業之無線電通信。
- 低功率射頻器材須忍受合法通信或工業、科學及醫療用電波輻射性電機設備之干擾。

安全注意事項

操作注意事項

- 請勿擅自修理洗衣機。沒有經驗或非專業的人員進行維修，可能會對洗衣機造成更嚴重的損壞，並造成人身傷害。
- 請勿修理或更換洗衣機的任何部件。除非本用戶手冊中有特別建議，否則所有維修和保養必須由專業的維修人員進行。
- 只能使用授權的出廠部件。
- 請勿用濕手觸摸電源插頭，否則可能會導致觸電危險。
- 在操作過程中，請勿拔下電源插頭。將電源插頭重新插入牆上的插座可能會引發火花，從而引起觸電或火災。
- 如果長時間不使用洗衣機或在惡劣天氣時，請拔下電源插頭。否則會引起觸電或火災危險。
- 寵物和兒童可能會爬進洗衣機內。洗衣機使用時，請讓兒童遠離洗衣機。
- 不要讓機門開著。兒童可能會掛在門上或爬進洗衣機內，造成損壞或傷害。
- 洗衣機運轉時，切勿將手腳伸進洗衣機內。滾筒尚未完全停止旋轉前，請耐心等待。
- 如遇浸水，請斷開電源插頭，關閉供水龍頭，並與客戶服務中心聯繫。會有觸電的危險。
- 打開機門時，不要用力推門。
- 洗衣機在高溫下運轉時，請勿觸碰機門。
- 打開洗衣機門前，請檢查滾筒是否已排乾。如果還能看到水，請勿打開機門。
- 洗衣機正在運轉（高溫洗滌/烘乾/脫水）時，請勿強行打開機門。否則，從洗衣機流出的水可能會導致燙傷，或使地板變滑而導致受傷。此外，為了使用者的安全，也不能強行打開機門，否則可能會損壞本產品或導致受傷。
- 洗衣機正在運轉時，請勿將手或金屬物體插入洗衣機下方。否則可能會導致受傷。
- 打開或關閉門時注意不要夾住手指（尤其是孩子的手指）。否則可能會導致受傷。
- 洗滌或烘乾時，請保持進水口龍頭打開。否則，洗滌或乾燥行程可能無法正常運行。
- 請勿站立在洗衣機上或在洗衣機上放置物品（如衣物、點燃的蠟燭、點燃的香煙、餐具、化學品、金屬物件等）。否則，可能會引起觸電、火災、產品問題，或導致受傷。
- 請將所有洗滌劑、柔順劑和漂白劑放在兒童觸及不到的地方。
- 請勿將強酸性清潔劑用作洗滌劑。

安全注意事項

- 請勿將汽油、酒精、乾洗劑或其他易燃易爆物用作洗滌劑。
- 請使用市面上可買到且僅適用於洗衣機的家用洗滌劑。
- 請確保所有要洗的衣物口袋裡沒有任何東西。硬幣、安全別針、釘子、螺絲或石頭等堅硬、鋒利的物體，可能會對洗衣機造成嚴重損壞。
- 請勿清洗帶有搭扣或其他重金屬的衣物。
- 請勿清洗浸有或沾有汽油或其他易燃、易爆或有毒物質的衣物。否則，可能有火災或爆炸危險。

將上述衣物先用熱水和洗滌劑手洗，確保所有的液體、固體和顆粒都被洗掉後再放入洗衣機內。危險物質包括丙酮、酒精、汽油、煤油、某些家用的液體清潔劑和洗滌劑、松節油、蠟和除蠟劑。

- 除普通衣物或床單外，請勿對下列物件進行洗滌、脫水或烘乾，例如：
 - 地毯、墊子、寵物毯、羊毛被褥、睡袋
 - 釣魚背心、滑雪褲、橡皮尿布或運動服等厚衣物
 - 防雨罩或汽車罩等防水材料
- 即使洗水標上標有可機洗的標籤，也不要洗滌較厚的或較硬的墊子。否則可能會由於異常振動使人受傷或損壞洗衣機、牆壁、地面或衣物。
- 請勿洗滌帶橡膠底襯的地毯或門墊。橡膠底襯可能會脫落並黏在滾筒內部，從而導致排水錯誤等故障。
- 請把要洗的衣物完全放入洗衣機內，以免衣物被門夾住。如果衣物被門夾住，可能會損壞衣物或洗衣機，也可能會導致漏水。
- 確保橡膠密封圈和前門玻璃沒有被異物（例如廢物、線、頭髮等）阻塞。如果異物卡在門內或門沒有完全關閉，可能會導致漏水。
- 請勿將床上用品等大型物件放在洗衣網袋中進行洗滌。否則可能會由於異常振動使人受傷。

安全注意事項

使用烘乾機的注意事項

- 烘衣前請務必仔細確認衣物標籤說明,避免衣物受損。
- 烘衣前請務必檢查並取出衣物口袋內物品,如:打火機、火柴。
- 將沾有食用油、植物油、丙酮、酒精、石油、煤油、除斑劑、松節油、蠟和除蠟劑等物質的物件先放在熱水中用洗滌劑清洗,然後再放入洗衣機內烘乾。
- 請勿烘乾任何容易變色或特殊的衣物,如有花邊或印花的衣物。
- 請勿將未洗的衣物放入洗衣機裡烘乾。
- 烘乾時請勿打開機門,否則可能因蒸汽溢出導致燙傷。
- 滾筒式乾衣機不適合使用於已經使用過化學藥劑處理過之衣物。
- 棉絮不得在滾筒式乾衣機堆積。
- 諸如發泡橡膠(乳膠發泡)、浴帽、防水棉絮、橡膠底的物體和衣服或安裝發泡橡膠板的枕不得放入乾衣機烘乾
- 紡織品軟化劑或類似產品,須依紡織品軟化劑說明書使用

維護注意事項

- 在沒有大人監督的情況下,禁止兒童對洗衣機進行清潔和維護。
- 拔下電源線時,緊緊抓住電源插頭,直接從插座中拔出。拉扯電源線可能會損壞電源線,引起短路、火災和/或觸電。
- 請勿使用強酸性清潔劑清洗洗衣機。
- 請勿使用苯、稀釋劑或酒精清洗洗衣機。否則有變色、變形、損壞、觸電或發生火災的危險。
- 定期用乾布清除電源插頭端子和接觸點上的所有異物,如灰塵、水。否則有觸電或發生火災的危險。

安全注意事項

環保資訊

- 本洗衣機使用可循環再造材料製造。如果您打算處理這臺洗衣機，請遵守當地的廢棄物處理條例。剪斷電源線，這樣洗衣機就無法再連接電源。拆除機門，以免小動物和小孩困在洗衣機內。
- 使用的洗滌劑切勿超過洗滌劑製造商說明中推薦的數量。
- 只有在絕對必要時，在洗滌行程之前使用去污產品和漂白劑。
- 充分利用本產品的洗衣容量（確切數量視所用行程而定），以節省水電。

安裝

請嚴格執行說明書上相關的安裝洗衣機步驟，以確保您安全使用洗衣機。

部件

將洗衣機的包裝打開，並檢查洗衣機裝運時是否損壞。同時檢查下圖中的所有配件是否齊全。如果洗衣機在裝運過程中損壞或配件不全，請立即與客戶服務中心聯繫。

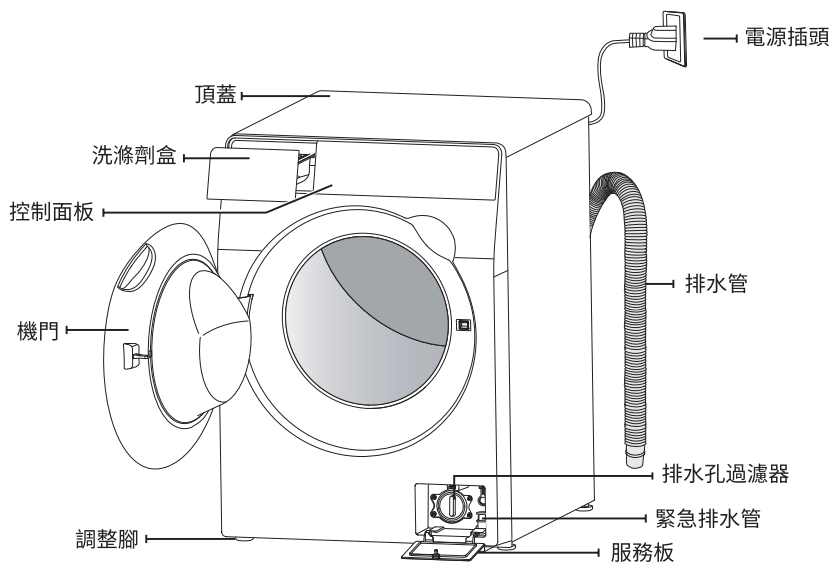

附件

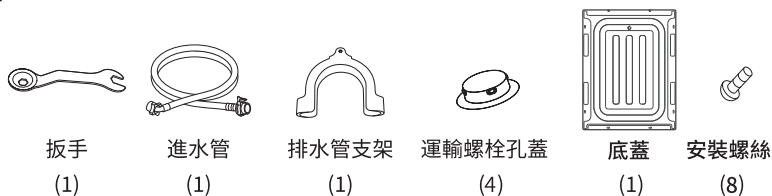

印刷物配件(各一)

- 操作手冊
- 無線網路安裝指南
- 簡易安裝指南
- 安裝底蓋說明



注意

本洗衣機必須連接新的進水管(請使用洗衣機隨附的進水管)。舊的水管請勿重複使用。

安裝

產品規格

型號	ES-FKA105WDT
洗衣量	10.5 kg
烘衣量	7.0 kg
額定電壓	110 V~
額定頻率	60 Hz
給水水壓	0.03 - 0.8 MPa
總額定消耗功率	1100 W
最高轉速	1400 rpm
產品尺寸(寬×深×高)	598×680×850 mm
產品淨重	73 kg

安裝

安裝要求

供電要求

- 所有的電氣線路和接地都必須依照國家電氣標準來設置。
- 切勿使牆壁電源插座過載。
- 請確保您家中的供電裝置能夠滿足機器的正常負荷要求。
- 請勿任意放置電源線，以免被踩到，或被放在電源線上面或旁邊的物品壓到或夾住。
- 請勿使用延長線。
- 請勿改裝隨機提供的插頭。如果插頭與插座不匹配，請聯繫專業人員安裝合適的插座。

供水要求

- 洗衣機的給水水壓為0.03MPa~0.8MPa，當水壓低於0.03MPa時可能會導致進水閥不進水，或者注水的時間比行程控制時間長，顯示螢幕出現“E01”。
- 進水龍頭必須在您洗衣機後部的122厘米範圍以內，以便進水管連接您的洗衣機和水龍頭。
- 洗衣機距離水龍頭要近。
- 當洗衣機不使用的時候，關掉水龍頭。
- 定期檢查內部的漏水情況。
- 在使用您的洗衣機前，應先檢查進水閥和水龍頭上所有的連接以防漏水。

安裝

安裝要求

地面要求

- 不要將洗衣機放在平臺或者支撐較弱的結構上。
- 堅硬、平坦、乾淨，沒有水和油脂的水平地面。
- 避免日光直射，並通風良好。
- 室溫不低於0°C。
- 遠離瓦斯或明火等熱源。
- 如果地面不平，請調整洗衣機水平底腳，請勿在底腳下墊入木片或任何其它物品。
- 為了安全而正確的操作，您的洗衣機安置環境的空間為：
兩側-25毫米 後面-51毫米
頂部-25毫米

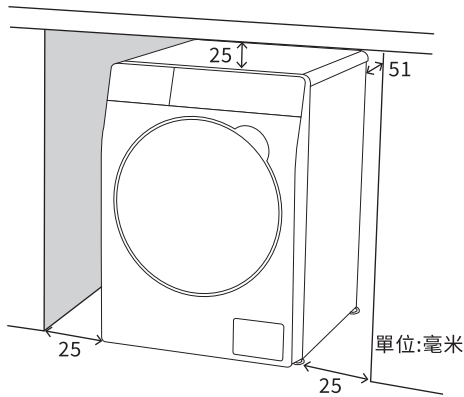

環境溫度

不要把洗衣機放置在水易結冰的地方，因為您的洗衣機的水閥、排水孔和水管等處會殘留一些水，這些可能會影響洗衣機的正常運行。

您應當將您的洗衣機放置在周圍溫度為0°C~40°C的環境下，空氣的相對濕度在95%以下(溫度為25°C時)，這樣您可以方便安全地使用您的洗衣機。

安裝

拆除洗衣機包裝

- 拆除紙箱和包裝材料後，將洗衣機從底部擡起。取出泡棉底墊，請確保泡棉底墊沒有黏在底部。
- 如需放下洗衣機以取下泡棉底墊，請保護好洗衣機的側面，將洗衣機側放下。請勿將洗衣機朝正面/背面放下。

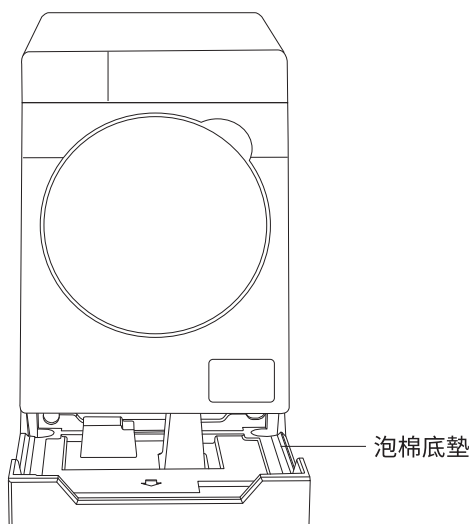

安裝底蓋

為了防止蟲(鼠)從底部進入機器，請安裝附件底蓋。*

1. 拆除本機背面所有運輸螺栓。
2. 請將機器右側朝下輕輕放下。
3. 將底蓋安裝於洗衣機底部。

有關如何安裝底蓋的詳細方式，請參閱“安裝底蓋說明”。*

安裝

拆除運輸螺栓

在使用洗衣機之前，必須拆除本機背面所有運輸螺栓。螺栓拆除步驟：

1. 用扳手鬆開所有螺栓。

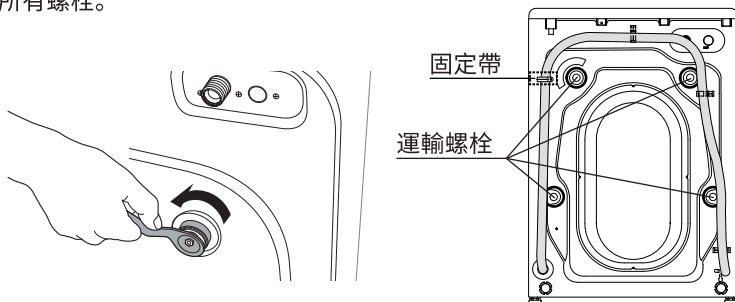

2. 抓住螺栓帽將螺栓從孔位拉出。重複相同步驟拆除所有運輸螺栓。

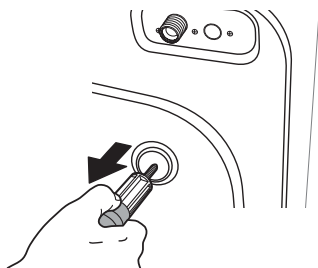

3. 用附件袋中的運輸螺栓孔蓋將孔塞住。

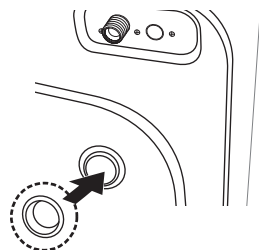

4. 將拆卸下來的運輸螺栓保存好，以備將來使用。



警告

- 包裝材料可能對兒童有危險，請把所有包裝材料(塑膠袋、泡棉塑料、運輸螺栓等)置於兒童不能觸及的地方。
- 請勿切斷排水管固定帶。
- 請勿拆除排水管的固定螺釘。

安裝

調整水平底腳

如果地面不平，請調整洗衣機水平底腳，請勿在底腳下墊入木片或任何其它物品。

1. 用扳手向左轉動旋鬆底腳螺栓。



2. 調整水平底腳直到所需的高度。向左旋轉為調高底腳，向右旋轉則為調低底腳。

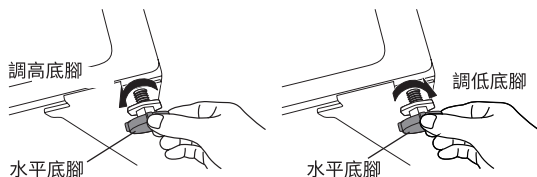

3. 用扳手將底腳螺栓旋緊。

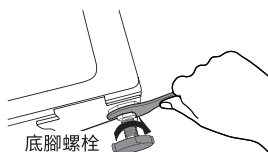

4. 檢測水平底腳是否水平，四個底腳相對地面沒有晃動，洗衣機才是水平的。您可以：

1. 用雙手按洗衣機頂部對角線方向的兩個角來測試洗衣機是否還有晃動。兩個對角線都要檢查。
2. 若洗衣機還有晃動，必須重新調整底腳。

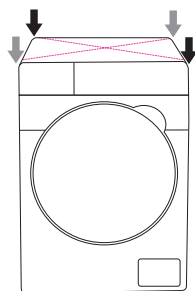

安裝

連接進水管

選擇水龍頭

前端長度必須大於 10 毫米。

若水龍頭出口端面不平整，請用銼刀銼平，以免漏水。

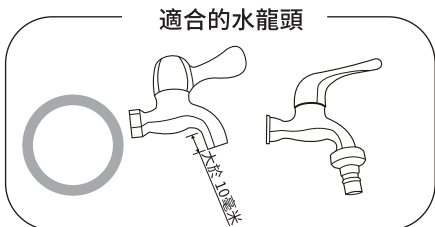

進水管接頭與水龍頭的連接

1. 按住鎖緊桿下端往下壓滑動器，從進水管部件上取下進水管接頭，如圖1。
2. 將進水管接頭四個螺釘鬆至可套在水龍頭上為止，然後將進水管套在水龍頭上，如圖2。
如果水龍頭口徑偏大，進水管接頭套不上，則鬆開四個螺釘，取下襯套。水龍頭出口端面必須平整，否則會導致漏水（見圖3）。

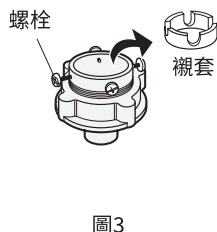
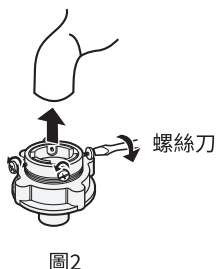
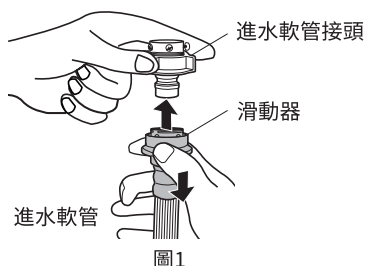

3. 均等緊固進水管頭上的四個螺釘，如圖4。
4. 旋緊緊固螺母，如圖5。

注意：旋緊緊固螺母前，螺紋露出約4毫米，旋緊後，螺紋露出小於2毫米，如圖6。

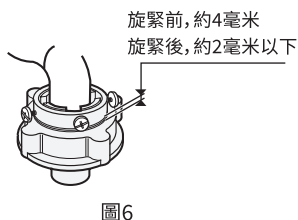
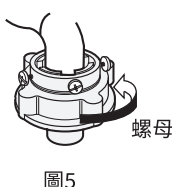
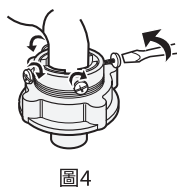

安裝

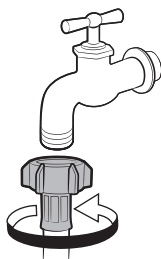

如果您使用的是螺旋式水龍頭，請使用所提供的螺旋式適配器與水龍頭連接，如圖所示。

定位排水管

安裝排水管時，請務必將排水管固定牢固，確保排水時排水管不會移動或脫落，以免因漏水造成財產損失。

可採用三種方式定位排水管：

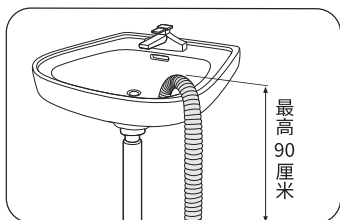

1. 固定在洗手盆的邊緣

排水管必須放置在距地面低於90厘米的高度。在確保不影響水流的情況下用細繩固定在洗手盆邊緣進行排水。

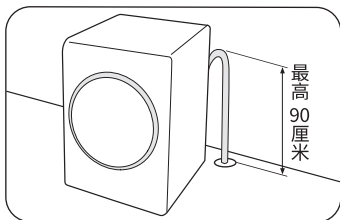

2. 直接插入地排

請確保地排上面的垂直管應低於90厘米。
注意：排水管的末端不能浸入水中。

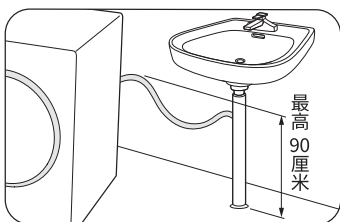

3. 連接至落水管分支上

將排水管末端連接至洗手盆落水管的分支上。
排水管的最高點必須低於90厘米。

使用洗衣機前

洗滌前檢查事項及準備

為了防止洗衣機故障的產生及衣物的損傷，您必須注意如下事項。

1. 根據污漬程度、顏色和材質對衣物進行分類。

- 容易起毛的衣物要翻面且分開洗滌。不然，其它衣物會沾上灰塵、線頭等東西。
- 洗滌前請檢查，黑色系列衣物和棉織類衣物一起洗滌時很容易沾上其他顏色的線頭，所以將其翻面分開洗滌。

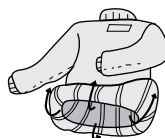

2. 取出口袋內的物品。

- 請您檢查清空將要洗滌的衣物口袋，飾品、硬幣等堅硬的物體，可能導致洗衣機的損壞，或者發生異常故障。

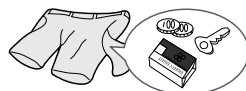

3. 請取下洗滌物上的金屬裝飾物後拉上拉鏈，扣好領口，並將衣物翻面後洗滌。

- 洗滌帶有拉鏈、鈕扣等有硬物品的牛仔褲、工作服時，請先扣好鈕扣後再進行洗滌。冬季夾克、工作服、床單、牛仔褲等東西最好單獨洗滌。
- 衣服需要理順後放進洗衣機內，對有掛鉤的窗簾要先將其摘下後再進行洗滌。對有鈕扣或有刺繡的衣物要將衣物翻面後再進行洗滌。
- 衣物上的飾品有可能損傷洗滌物，所以洗滌前請先將其取下。各種帶子會纏繞其他衣物，所以請一定妥善繫好。



4. 內衣等小件物品必須放在專用的洗滌網內洗滌。

- 帶金屬的內衣在洗滌過程中可能會有金屬穿破內衣的現象，這樣會損傷衣物及內筒，因此要放在專用的洗滌網內洗滌。
- 襪子等小件物品可能會掉入門封中，建議裝入洗滌網(需自行購買)中洗滌。

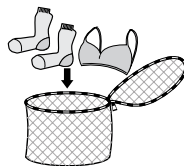

使用洗衣機前

5. 白襪子、領口、袖口等容易弄髒的部位最好事先洗滌乾淨。

- 衣袖、衣領、衣兜等較容易弄髒的部位最好先用刷子清洗後再放入洗衣機內洗滌。
- 請使用粉末或者液狀洗滌劑。使用肥皂洗滌時可能有肥皂渣殘留在衣縫或洗滌筒內。



6. 洗滌前請先確認衣物上有無斑點。

- 不要在洗衣機內長期放置要洗的衣物，有可能導致發黴產生斑點。
- 確認第一次洗滌的衣物是否會褪色。用沾有洗滌劑的白毛巾擦衣物不明顯的衣角，查看毛巾上是否染上衣物的顏色。

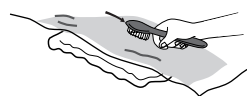

7. 清理黏在衣物上的灰塵、污泥和寵物的毛髮等。

- 灰塵、污泥與衣物的摩擦過程中可能會對衣物造成損傷，並且影響洗滌效果。



8. 為了保護嬰兒的皮膚。

- 尿布等嬰兒的衣物(嬰兒衣服、嬰兒毛巾)要單獨洗滌。盡量避免跟大人的衣物一起洗滌。



使用洗衣機前

洗滌劑和添加劑的使用方法

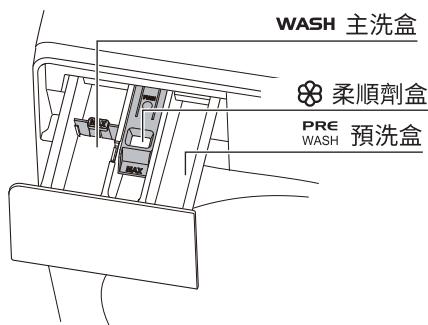

WASH 主洗盒—洗衣粉或洗衣液

液體洗滌劑配件

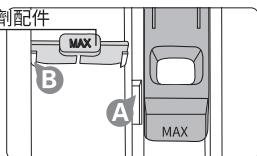

- 使用洗衣液時，請將液體洗滌劑配件由位置A放到位置B處。

“MAX”基準線

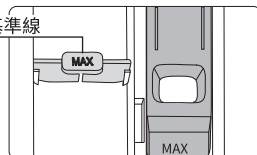

- 液體洗滌劑的使用量應不超過“MAX”基準線。

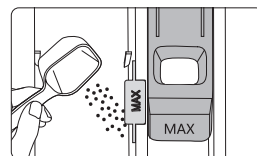

- 使用洗衣粉時，請不要放入液體洗滌劑配件。

柔順劑盒—柔順劑

- 請在洗滌前放入，將在最後一次洗滌時自動注入。
- 不要超過“MAX”標誌線。
- 請不要將粉末或液態的洗滌液加入(柔順劑盒)中。

PRE WASH 預洗盒—洗衣粉

如果您選擇了預洗功能，請於洗衣前在洗滌劑盒中加入少量洗衣粉。

預洗盒中加入的洗衣粉可以先清洗掉衣物上一部分的髒污，接著主洗盒中的洗衣粉或洗衣液可以更深層次的清潔衣物，以達到節省洗滌劑的目的。



- 請不要在洗衣機運行過程中打開洗滌劑盒。

注意 ● 務必使用專用於滾筒洗衣機的“低泡”洗滌劑。

- 請勿使用過量的洗滌劑，否則將產生過多的泡沫，影響漂洗效果，或可能導致功能故障。
- 參照洗滌劑廠商的說明，並根據所洗衣物種類、顏色、水溫、污漬程度等使用洗滌劑。
- 使用適量的洗滌劑，可以取得良好的洗滌效果，有利於環境保護。
- 請勿放入膠囊型洗滌劑。
- 請勿在預洗盒中投放液體洗滌劑，有可能會凝固。
- 如果洗滌劑溢出除洗滌劑分配器外的零件，應立即用濕布擦掉，否則可能導致損壞。

操作

控制面板

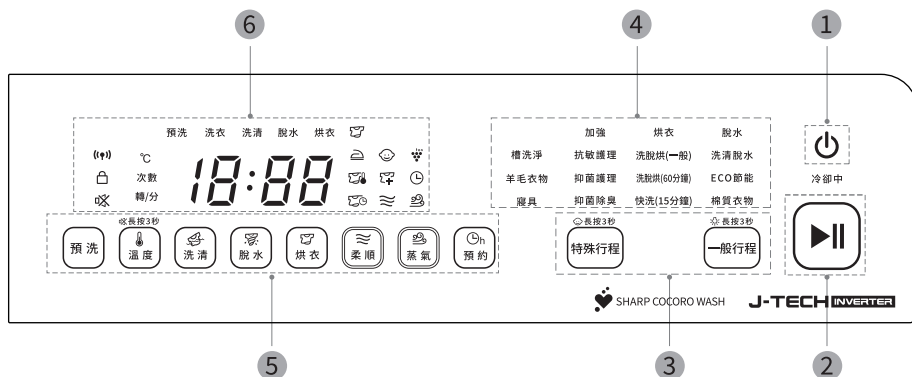

1 電源鍵

- 按下此鍵即可打開或關閉洗衣機。

2 開始/暫停鍵

- 按下此按鍵可開始或暫停洗滌行程。
- 如需暫停洗滌行程，請按**開始/暫停**鍵。

3 行程模式鍵

- 根據衣物類型選擇**一般行程**或**特殊行程**洗滌行程。
- 選中的**行程模式**鍵會閃爍顯示。

4 行程運轉名稱

- 根據衣物類型選擇洗滌行程。
- 選中的行程會閃爍顯示。

5 手動設置鍵/功能鍵

- 有多個選項和功能可以調整。有關每個功能選項的詳細信息，請參照第23頁。
- 根據行程的不同，可選擇的功能選項會有不同。

6 顯示螢幕

- 顯示螢幕顯示設置（溫度°C、次數和轉/分）、估計剩餘時間、選項、狀態和錯誤代碼。有關顯示的更多信息，請參照第38頁。

注意

- 洗衣機在最後5分鐘內沒有運轉，或洗滌行程/防皺過程完成時，會自動關閉。
- 請勿用濕手或手套、繃帶等觸摸控制面板。請用手指直接觸摸。
- 請勿用任何尖利物體敲打控制面板，以使洗衣機運轉。

操作

開始洗滌的簡單步驟

洗滌和烘乾

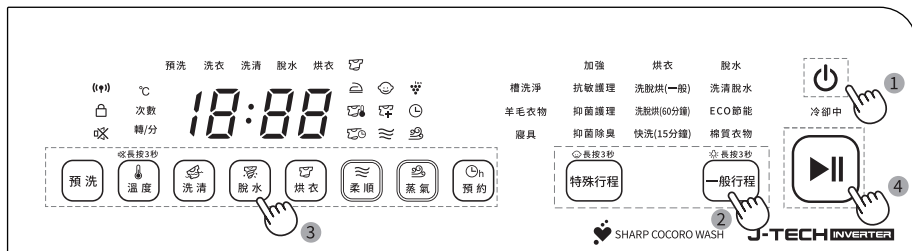

1. 按下**電源**鍵開始洗衣機。
2. 按下一**般行程**(見第21頁)或**特殊行程**(見第22頁)鍵選擇洗滌行程。
3. 根據需要設置功能選項(烘衣、溫度等)。根據所選行程的不同,可選擇的功能選項會有不同。
4. 按下**開始/暫停**鍵。

單獨烘乾

按照以下步驟烘乾濕衣物

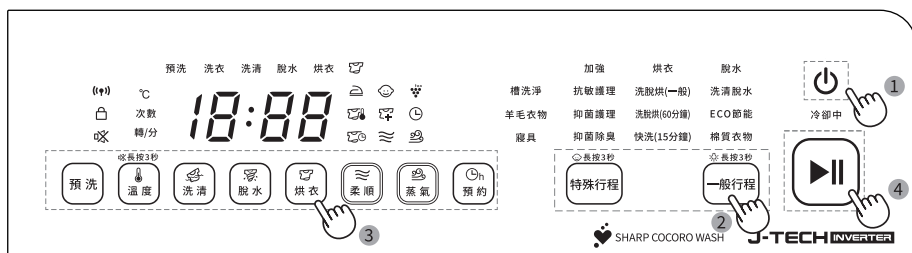

1. 按下**電源**鍵開始洗衣機。
2. 再次按下一**般行程**鍵,選擇烘衣。
3. 根據需要設置功能選項(烘衣或預約)。
4. 按下**開始/暫停**鍵。

注意

- 運行的行程可通過按下**開始/暫停**鍵暫停或繼續運行。
- 行程暫停時,可以更改手動設置。

操作

行程運轉名稱

一般行程洗滌的可選行程

行程	說明	最大轉速	水溫	最大載重
棉質衣物 COTTON	<ul style="list-style-type: none">● 適用於洗滌一般髒污或略髒的棉織物、亞麻床單、亞麻布、內衣、毛巾、襯衫等。	1400 rpm	冷水 (冷水-90 °C)	10.5 kg
ECO節能 ECO	<ul style="list-style-type: none">● 適用於洗滌一般髒污的衣物。● 此行程耗水耗電較少。	1400 rpm	冷水 (冷水-90 °C)	10.5kg
洗清脫水 RINSE+SPIN	<ul style="list-style-type: none">● 適用於只需要漂洗的衣物或需要使用織物柔順劑再次漂洗的衣物。	1400 rpm	-	10.5 kg
脫水 SPIN	<ul style="list-style-type: none">● 此行程僅用於衣物脫水。	1400 rpm	-	10.5 kg
快洗(15分鐘) SUPER QUICK	<ul style="list-style-type: none">● 此行程能在15分鐘內完成洗滌。● 適用於洗滌略髒的衣物。● 對此類洗滌時間較短的行程,建議減少洗滌劑的用量。	1400 rpm	20 °C (冷水-40 °C)	2 kg
洗脫烘(60分鐘) WASH&DRY 60'	<ul style="list-style-type: none">● 此行程在60分鐘內完成洗滌和烘乾。● 僅適用於有輕微髒污的化纖衣物。● 對此類洗滌時間較短的行程,建議減少洗滌劑的用量。	1400 rpm	冷水 (冷水-40 °C)	1 kg
洗脫烘(一般) WASH&DRY	<ul style="list-style-type: none">● 適用於洗滌和烘乾棉織物、麻織物、混紡織物。	1400 rpm	冷水 (冷水-90 °C)	7 kg
烘衣 DRY	<ul style="list-style-type: none">● 此行程僅用於烘乾棉織物、麻織物。	-	-	7 kg

操作

特殊行程洗滌的可選行程

行程	說明	最大轉速	水溫	最大載重
抑菌除臭 DRY AIRWASH	<ul style="list-style-type: none"> ● 此行程使用自動除菌離子對衣物進行抑菌除臭。 ● 抑菌除臭效果取決於運轉時間。 ● 請在行程結束後立即取出衣物。要更改行程，請參閱第23頁。 <p>靜止模式</p> <ul style="list-style-type: none"> -5分鐘：帽子，毛絨玩具，皮革製品和絲綢，除臭 -10分鐘：帽子，毛絨玩具，皮革製品和絲綢，除菌除臭 -30分鐘：帽子，毛絨玩具，皮革製品和絲綢，除菌除臭 <p>旋轉模式</p> <ul style="list-style-type: none"> -5分鐘：輕便的衣服，除臭 -10分鐘：輕便的衣服，除菌除臭 -30分鐘：厚衣服和大件物品(床單等)，除菌除臭 	-	-	1 kg
抑菌護理 HYGIENE	<ul style="list-style-type: none"> ● 此行程用於洗滌嚴重髒污的衣物，並消除過敏原，如蟎蟲。 ● 適用於洗滌棉織物、麻織物。 	1400 rpm	60 °C (60-90 °C)	4 kg
抗敏護理 ALLERGY	<ul style="list-style-type: none"> ● 此行程利用蒸汽消除過敏原，如蟎蟲。 ● 適用洗滌棉織物、麻織物等日常衣物。 	1400 rpm	60 °C	4 kg
加強 INTENSIVE	<ul style="list-style-type: none"> ● 適用於洗滌中度或重度髒污的棉織物。 	1400 rpm	60 °C (冷水-90 °C)	2 kg
寢具 BEDDING	<ul style="list-style-type: none"> ● 適用於洗滌床單、床單、被套等。 	800 rpm	冷水 (冷水-40 °C)	2 kg
羊毛衣物 WOOL	<ul style="list-style-type: none"> ● 適用於洗滌可機洗的羊毛衣物。 	800 rpm	30 °C (冷水-40 °C)	2 kg
槽洗淨 DRUM CLEAN	<ul style="list-style-type: none"> ● 此行程用於去除滾筒上的污垢和細菌，清潔滾筒。 ● 確保滾筒內沒有任何東西。 ● 請勿使用任何清潔劑清潔滾筒。 	-	-	-

操作

注意

在開始使用**抑菌除臭**行程前

- 請清除棉絨，細砂/寵物毛髮等小型異物。
- 如果內部潮濕，請用乾布將其擦拭乾淨。

如果行程是在潮濕狀況下開始，導致內部衣物潮濕，請注意。

可選功能列表

行程	功能鍵							
	預洗	溫度	洗清	脫水	烘衣	柔順	蒸氣	預約
棉質衣物	●	●	●	●	●	●	●	●
ECO節能	●	●	●	●	●	●	●	●
洗清脫水			●	●	●	●		●
脫水				●	●			●
快洗(15分鐘)		●	●	●				●
洗脫烘(60分鐘)		●						●
洗脫烘(一般)	●	●	●	●	●	●	●	●
烘衣					●			●
抑菌除臭					*1			●
抑菌護理	●*2	●	●	●	●	●	●*2	●
抗敏護理			●	●	●	●	●*2	●
加強	●*2	●	●	●	●	●	●	●
寢具		●	●	●		●	●	●
羊毛衣物		●	●	●		●		●
槽洗淨								

*1 抑菌除臭有兩種模式。選擇“**旋轉模式**”時，轉/分 LED燈閃爍。

按下**烘衣**鍵，剩餘時間顯示變為

0:30 (預設) → 0:05 → 0:10 → 0:30 → 0:05 → 0:10 → 0:30 (預設) ...

靜止模式

旋轉模式

*2.此功能為行程預設，無法取消選擇。

操作

功能鍵

預洗

使用此功能可在主洗前增加預洗功能。

溫度

請根據衣物材質選擇合適的水溫。

反覆按下此鍵可依序選擇水溫：冷水、20°C、30°C、40°C、60°C和90°C。

注意

• 如果蒸氣功能使用下，則溫度可設置為：60°C和90°C。

洗清

可以根據衣物材質選擇合適的洗清次數。選擇“0”時，衣物的氣味不會排出。

注意

• 如果柔順功能使用下，則洗清次數可設置為2到5次。





脫水

請根據衣物材質選擇合適的轉速。螢幕上顯示“0”，表示未脫水。最後的排水行程結束後，滾筒停止旋轉。





烘衣

可以選擇烘乾程度。

反覆按下此鍵可依序選擇烘乾程度：**正常烘**、**熨乾**、**低溫烘乾**、**定時烘乾** (0:30、1:00、2:00、3:00、4:00、空白(關閉))。

- 選擇**正常烘乾**時， 圖示閃爍；
- 選擇**熨乾**時， 圖示閃爍；
- 選擇**低溫烘乾**時， 圖示閃爍；
- 選擇**定時烘乾** (0:30、1:00、2:00、3:00、4:00) 時， 圖示閃爍。

操作

烘乾程度		說明	最大載重
正常烘乾 		適用於烘乾棉麻。行程結束後，衣服可以進行收納。	7.0 kg
熨乾 		適用於棉麻衣物。行程結束後，衣服可以進行熨燙。	7.0 kg
低溫烘乾 		適用於烘乾合成纖維和特殊衣物。 這種模式可以在低溫下烘乾衣服，以減少對衣物的損傷。	3.5 kg
定時烘乾 	0:30	可以根據材料、衣物量和含水量，手動選擇指定的烘乾時間。	-
	1:00		
	2:00		
	3:00		
	4:00		

注意

- 在洗滌或烘乾過程中保持進水龍頭打開，否則會導致行程無法正常進行。
 - 請不要超過每個烘乾行程的最大載重值，這可能會導致烘乾效果不佳。
 - 在洗滌或烘乾過程中，衣物使用含氯漂白劑後，請勿使用烘乾功能。否則，衣物可能會變色或材質可能損壞。
 - 帶有毛皮襯裡或使用腈綸纖維材質（人造羊毛）製成的衣物，請勿使用烘乾功能。否則可能會導致烘乾功能損壞。
 - 請勿烘乾羊毛、絲綢、皮革或其他蛋白質纖維材料。
 - 請勿烘乾易變色或開裂的衣物，如有花邊或印花的衣物。
 - 在烘乾過程中或烘乾行程剛剛結束後，請勿觸摸滾筒內部或洗衣機表面，否則可能會被燙傷。
 - 冷卻燈亮起時表明滾筒內部溫度高且正在進行冷卻，請暫停操作。
 - 烘乾效果可能因選擇的烘乾行程、衣物類型和衣物量而不同。
 - 為確保烘乾效果，在烘乾未充分脫水的衣物時，**脫水**行程應以最高轉速運行。
 - 烘乾過程完成後，螢幕顯示閃爍“0:00”，可通過按**開始/暫停**鍵或**電源**鍵來解開鎖門，隨時取出衣服。
- 當**開始/暫停**或**電源**鍵未按時，機器將會進入防皺行程以防止衣物起皺，持續2小時，直到按下**開始/暫停**或**電源**鍵。如果冷卻亮起，則表示桶內溫度太高，無法取出衣物。需要耐心等待。

操作



柔順

有效清洗衣物，保持柔順劑香味。將衣物浸泡在帶柔順劑的水中。
設置此功能後，功能圖示  將亮起。

注意

- 如果當前設定的洗清次數低於2次，洗清次數設定將自動更改為2次。



蒸氣

使用此功能可增強洗滌效果。設置此功能後，功能圖示  將亮起。

注意

- 此功能為行程 (**抑菌護理**和**抗敏護理**)，不能取消選擇。
- 如果當前設定溫度低於60°C，溫度設定將自動更改為60°C。



預約

可以選擇預設時間 (延時定時器)。

反覆按下此鍵可依序選擇預設時間。設定預設時間後，延時定時器圖示  將亮起。

注意

- 預設時間範圍為3-24小時。預設時間不得少於3小時。
- 易產生靜電的衣物不適合選用預約功能。
- 按下**開始/暫停**鍵後，螢幕上會顯示行程的剩餘時間。

圖示



自動除菌離子

選擇包含自動除菌離子功能的行程時， 圖示會亮起；在下列功能和行程中啟用此功能時， 圖示會閃爍：

- 烘乾；
- **槽洗淨**行程的烘乾；
- 防皺行程/功能；
- **抑菌除臭**行程；

抑菌除臭的自動除菌離子功能可以去除衣物上的異味和細菌。

此外，**槽洗淨**行程的烘乾過程可以防止黴菌生長。

操作

添加衣物

按**開始/暫停**鍵添加衣物。此圖示亮起時，可以打開門鎖。

在以下洗滌或洗清過程中可以添加衣物。

- 水位低於門鎖水位；
- 水溫低於55°C。

門鎖

門鎖處於關閉狀態時，此圖示亮起；門鎖處於打開狀態時，指示燈圖示熄滅。

兒童鎖

行程正在運行時，持續按住**特殊行程**鍵3秒鐘，兒童鎖功能將開啟或解除，且兒童鎖指示燈將亮起或熄滅。此功能可以鎖定除**電源**鍵和**兒童鎖**鍵以外的所有按鍵。

洗滌結束後，螢幕顯示上的0:00閃爍時，此時無法打開兒童鎖功能。

注意

- 一旦兒童鎖功能開啟，即使在洗衣機關閉後，該功能仍將一直處於設定中狀態。再次開啟洗衣機時，行程將從其暫停之時繼續。要操作除**電源**鍵以外的其他按鍵，先按照上述步驟解除兒童鎖。

靜音

在待機狀態下，持續按住**溫度**鍵3秒鐘，即可開啟和關閉靜音功能。

當此圖示亮起時，機器不會發出聲音，出錯警報除外。

滾筒燈

開機後，持續按住**一般行程**鍵3秒鐘，即可開啟或關閉滾筒燈。最長照明時間為1分鐘。

根據需要，通過設定模式（見第28頁）更改設置。

無線網路連接指示燈

當洗衣機完成連線設定，此指示燈會亮起。

指示燈持續閃爍表示正在起始連線。

關於連線設定方式，請參閱無線網路安裝指南

操作

設定模式

要開始設定模式，在洗衣機開機時同時按住**預洗**、**溫度**和**洗清**鍵3秒。設定模式可在行程開始之前開啟。

在此模式下，下表中的設定鍵和**開始/暫停**鍵亮起。

按下**開始/暫停**鍵後，設定模式完成。

按下**開始/暫停**鍵後，洗衣機就會自動關機。

設定模式	設定鍵	內容
無線網路	溫度	按下洗清和脫水鍵，可顯示“A1”~“A8”信息，完成無線網路連接。詳細內容請參閱無線網路安裝指南。
水位	洗清	按下 洗清 鍵，可切換顯示“0”或“1”。 0:標準水位(預設) 1:加水超過標準水位 可用行程： 棉質衣物, 洗脫烘(一般) 。
烘乾程度	烘衣	按下 烘衣 鍵，可切換顯示“0”、“1”、“2”。 0:標準烘乾程度(預設) 1:烘乾加強 2:烘乾降低 可用行程： 棉質衣物, ECO節能, 洗脫烘(60分鐘), 洗脫烘(一般), 烘衣
滾筒燈	一般行程	按下一 般行程 鍵，可切換顯示“0”、“1”、“2”、“3”。 0:滾筒燈滅 1:低 2:中(預設) 3:高
恢復出廠設置	預約	按下 預約 鍵，即可恢復出廠設置。

洗衣機保養

清洗洗滌劑盒

洗滌劑和柔順劑堆積在一起時，請清潔洗滌劑盒。

1. 按下洗滌劑抽屜內側上的釋放桿，並拉出抽屜。然後除去抽屜裡的配件。



注意

在拔出洗滌劑盒時，千萬不要掉到地上。

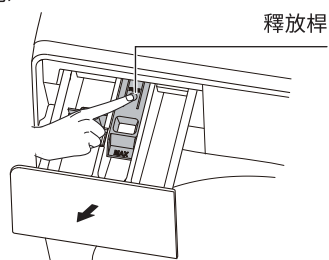

2. 用水清洗所有凹槽，用小刷子清理抽屜和凹槽。

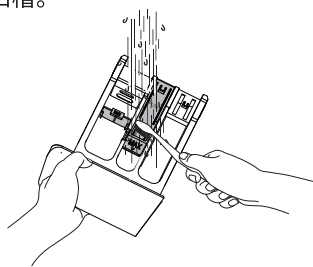

3. 重新插入配件，並把洗滌劑抽屜裝回凹槽，並確認推回到位。

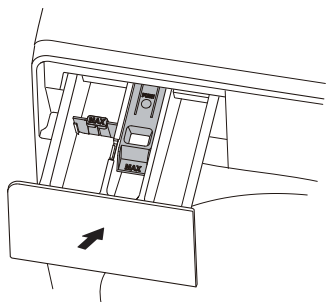

清洗洗衣機外殼

保持洗衣機潔淨可以提高性能，避免不必要的維修，延長使用壽命。

在清洗洗衣機之前，請拔下電源插頭。

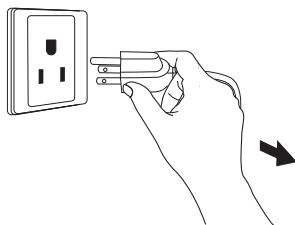

用柔軟布料和中性的家用清潔劑擦拭洗衣機外殼，柔軟布料擦乾控制面板。

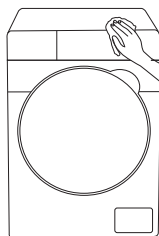

切勿用水沖洗外殼，以免造成洗衣機部件的損壞。

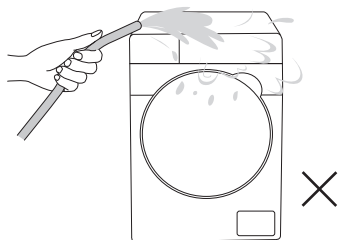

洗衣機保養

保持洗衣機潔淨可以提高性能，避免不必要的維修，延長使用壽命。

槽洗淨

這是一個內筒自動清潔行程，可以除去筒槽內可能滋生的黴菌。

1. 打開進水水龍頭。
2. 在洗滌劑盒中加入適量洗滌劑，關上洗滌劑盒。
3. 觸摸屏幕，選擇**槽洗淨**行程。
4. 按下**開始/暫停**鍵開始洗衣機。
 - 切勿在洗衣機內有衣物時使用**槽洗淨**行程。否則，可能損壞衣物或洗衣機。
 - 使用**槽洗淨**行程時，切勿使用普通洗滌劑。
 - 為了環保只使用清潔劑廠商建議清潔劑用量的十分之一。
 - 使用含氯漂白劑可能使產品褪色，請務必只使用含氧漂白劑。
 - 粉狀清潔劑：請使用粉狀漂白劑或洗衣機內筒專用清潔劑。
 - 液態清潔劑：請使用液態含氧漂白劑或洗衣機內筒專用清潔劑。

排水過濾網清潔

進行清潔維護前，請將電源線從插座上拔下。

每年您應該至少清洗過濾網5-6次，或者當螢幕出現“E03”的錯誤信息提示時清洗。

1. 將洗衣機的底部服務板打開。
2. 拉出緊急排水管，拔下塞子，讓水流入容器。

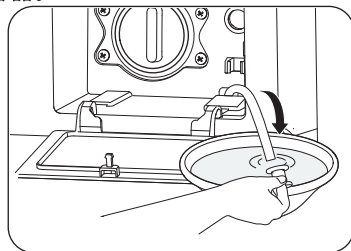
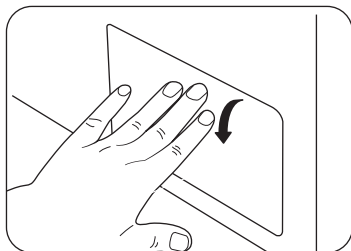

洗衣機保養

3. 向左旋轉打開過濾網蓋，排出殘留水。

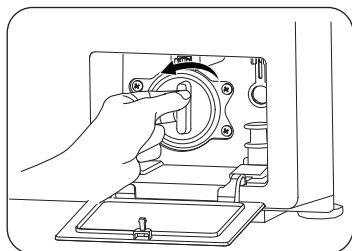

4. 清洗過濾網蓋上的異物和污漬，並確保排水孔內部沒有被阻塞。

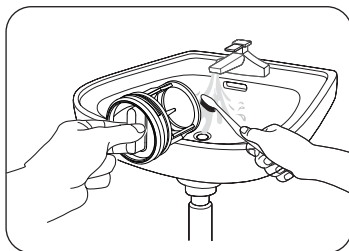

5. 將過濾網蓋裝回原位。

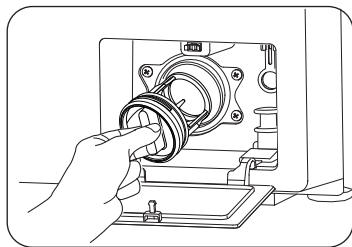

6. 向右旋轉裝好過濾網蓋，重新裝上服務板。

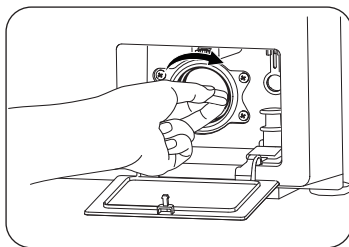

警告

- 當機器正在運行或有熱水流出時，請不要打開過濾網蓋。
- 清洗完畢後請確保將過濾蓋裝回機器。否則可能會引起故障或發生漏水現象。
- 確保將過濾網蓋裝配到位。
- 緊急情況下，請按照以上步驟進行排水。

洗衣機保養

清洗進水閥過濾網

您應該定期清洗進水閥過濾網，或者當螢幕出現“E01”的錯誤信息提示時：

1. 拔下電源插頭，關閉洗衣機進水水龍頭。
2. 從機器背面拔出進水管。

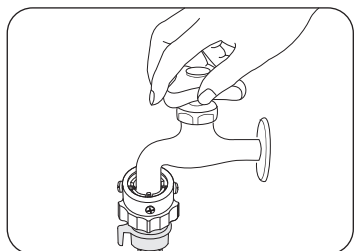

3. 使用尖嘴鉗輕輕地將進水閥過濾網從洗衣機進水閥連接口取下，用水沖洗乾淨。
4. 清洗螺紋連接器的內側和外側。

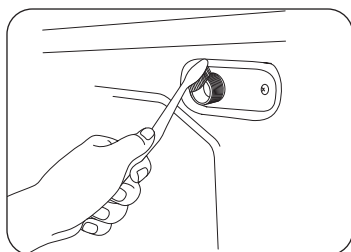
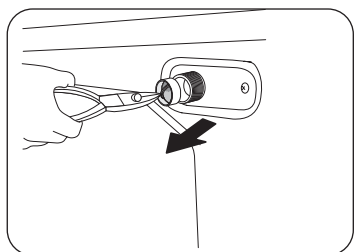

5. 將進水閥過濾網安裝回原位。
6. 重新連接進水管。打開水龍頭，確保水管連接處無漏水現象。

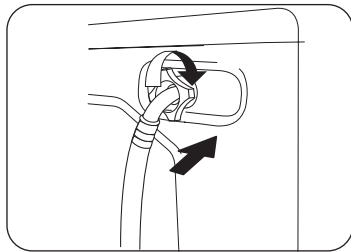
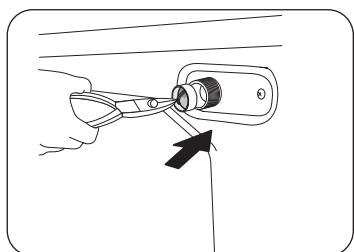

洗衣機保養

處理已凍結的洗衣機

如果溫度低於攝氏零度，您的洗衣機被凍住，您可以：

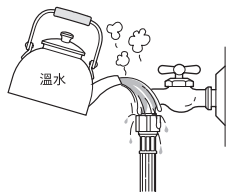

1. 用溫水浸泡後的毛巾包裹水龍頭，再用溫水沖淋以使進水管解凍。

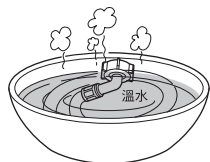

2. 卸下進水管，將其放入溫水浸泡。



3. 在洗衣筒內倒入溫水，並讓其置留10分鐘。

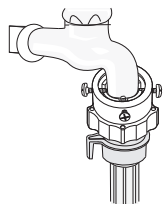

4. 重新將進水管連接到水龍頭上，檢查進水和排水是否正常。
 - 當再次使用洗衣機時，應確保環境溫度在0 °C以上。

儲藏洗衣機

如果需要長期儲存您的洗衣機，請將殘留水排出機器外。如果殘餘的水長期被留在洗衣機內，洗衣機可能會損害。

1. 選擇**脫水**行程，可以最快的排除機器內殘留的水。
2. 拉出緊急排水管，拔下塞子，讓水流入容器。
3. 關掉水龍頭且分離進水管。
4. 拔掉洗衣機電源插頭，打開洗衣機門讓空氣流通。

故障排除

問題和解決方案

現象	解決方法
洗滌結束後, 洗滌劑仍留在洗滌劑盒內	<ul style="list-style-type: none">● 檢查洗滌時水壓是否足夠大。● 檢查洗滌劑是否放於洗滌劑盒的注入口。● 檢查洗衣粉是否受潮、結塊。
洗滌劑盒中的預洗洗滌劑不流入筒內	<ul style="list-style-type: none">● 檢查是否選擇了帶預洗功能的洗滌行程。
洗衣機振動或噪音過大	<ul style="list-style-type: none">● 檢查洗衣機是否放置於不平坦的地面上。如果地面不平坦, 調整水平調整腳使其水平。● 檢查裝運螺栓是否被取下。● 檢查洗衣機是否碰到其他物品。● 檢查洗衣機內筒中的洗滌物放置是否均勻。
顯示的洗滌時間與實際洗滌時間有偏差	<ul style="list-style-type: none">● 因為洗滌量、進水時間和調節平衡所需時間存在差異。
排水孔有異常音	<ul style="list-style-type: none">● 檢查排水孔過濾蓋是否被衣物毛屑堵塞, 請及時清洗過濾網蓋以消除噪音。
洗衣機無法開始	<ul style="list-style-type: none">● 檢查電源插頭是否插好。● 檢查是否按了開始/暫停鍵開始洗衣機。● 確保未啟用安全鎖功能。● 檢查保險絲或重設斷路器。
供水不足, 或未供水	<ul style="list-style-type: none">● 安全打開水龍頭。● 檢查機門是否關緊。● 確保供水軟管未凍結。● 確保供水軟管未扭曲或堵塞。● 確保水壓是否足夠大。

故障排除

現象	解決方法
洗衣機不排水或不脫水	<ul style="list-style-type: none">● 確保排水管筆直連接到排水系統。如果遇到排水限制，請致電服務中心。● 檢查過濾網蓋是否被堵塞。● 關好機門，然後按下或點擊開始/暫停。為了您的安全，只有關上機門，洗衣機才會進行衣物翻滾或脫水。● 確保排水管沒有被凍結或堵塞。● 確保排水管連接到未堵塞的排水系統。● 請檢查是否提供足夠的電力，洗衣機暫時不能排水或脫水。● 一旦洗衣機重新獲得足夠的電力，洗衣機將正常操作。
機門無法打開	<ul style="list-style-type: none">● 按下或點擊開始/暫停停止洗衣機。● 可能需要等一會兒才能將機門解鎖。● 確保桶內所有的水已排出。● 如果滾桶內留有水，門可能無法打開。排空滾桶內的水並手動打開門。● 檢查門鎖燈是否熄滅。洗衣機排空水後門鎖燈關閉。● 檢查洗衣機是否處於冷卻狀態，待冷卻結束後才能打開門鎖。● 檢查洗衣機是否處於工作狀態，待機器停止後才能打開門鎖。● 若發生停電或電器故障，建議使用下方服務板內緊急拉環將機門打開。請參照第38頁。 (注意：開啟時請務必小心漏水狀況及高溫燙傷。)
漏水	<ul style="list-style-type: none">● 檢查機門是否關緊。● 確保所有水管連接緊密。● 確保排水管末端正確插入和緊固到排水系統。● 避免過載。● 使用“低泡”洗滌劑，防止產生過多泡沫。

故障排除

現象	解決方法
<p>脫水時間延長/脫水速度慢</p>	<ul style="list-style-type: none"> ● 由於洗衣機有模糊控制功能,可以檢查脫水時的平衡情況。為了保護機器,當衣物不平衡時,會延長脫水時間或降低速度以保持衣物的平衡,或以較慢的速度脫水。 ● 當泡沫過多時,螢幕上顯示的時間會暫停一段時間,此時機器正在消除泡沫,並非出現了故障,泡沫消除後機器會自動返回到正常行程。
<p>泡沫過多 行程完成後,泡沫會留在 密封圈中</p>	<ul style="list-style-type: none"> ● 確保使用推薦類型的洗滌劑。 ● 使用“低泡”洗滌劑,防止產生過多泡沫。 ● 對於軟水、少量或輕微髒污的衣物,減少洗滌劑用量。
<p>按鍵沒有反應</p>	<ul style="list-style-type: none"> ● 檢查控制面板是否乾淨。用軟布擦掉水或污垢。去除標籤或膠帶。 ● 用手指直接觸摸面板。使用手套、繃帶、釘子或其他尖銳物體進行操作時不會有反應。 ● 按下按鍵的中心位置。 ● 手指不要立即從按鍵上拿開。 ● 檢查是否按下多個按鍵。
<p>洗衣機散發出一股橡膠 氣味</p>	<ul style="list-style-type: none"> ● 剛開始使用烘乾功能時,洗衣機可能會散發出橡膠氣味。 ● 烘乾功能使用久了之後,這種氣味就會減少。
<p>烘乾功能不佳</p>	<ul style="list-style-type: none"> ● 選擇可用的最大轉速。 ● 不要過載。 ● 將重衣物與輕衣物分類。 ● 檢查進水口和出水口是否正常。 ● 確保排水孔過濾器沒有堵塞。
<p>烘乾時間太長</p>	<ul style="list-style-type: none"> ● 確保行程設置正確。 ● 減少衣物數量。 ● 衣物放入滾筒前必須充分脫水。 ● 請確認室溫是否在允許範圍內。

故障排除

現象	解決方法
洗衣機開始時，螢幕顯示18:88	<ul style="list-style-type: none"> ● 當顯示螢幕出現18:88時，同時按住預洗鍵和電源鍵3秒鐘。
無線網路設定完成後，連線指示燈未亮起或持續閃爍。	<ul style="list-style-type: none"> ● 洗衣機在關機狀態時，指示燈不亮。 ● 當洗衣機開啟後，將自動連接無線網路，指示燈將亮起。重新連接可能需要幾秒鐘的時間。 ● 如果指示燈仍長時間持續閃爍，請確認網路狀態。 <p>如遇到其他情況，請參閱無線網路安裝指南或與客戶服務中心聯繫。</p>
使用 抑菌除臭 行程後衣物受損	<ul style="list-style-type: none"> ● 檢查衣物是否適合使用抑菌除臭行程。
抑菌除臭 行程結束後筒內有異味	<ul style="list-style-type: none"> ● 此行程剛結束後，筒內可能會有異味。 ● 這種異味可通過一般行程洗滌行程或槽洗淨行程去除。
使用 抑菌除臭 行程無法去除異味	<ul style="list-style-type: none"> ● 檢查此行程結束後是否立即取出衣物。 ● 根據衣物的類型和氣味強度，可能無法充分除臭。 ● 如果衣物沒有充分除臭，請再次運行此行程，或嘗試一般行程洗滌行程或乾洗。 <p>註：以下衣物中的異味可能無法去除。</p> <p>存放時間較長的衣物。</p> <p>長期沒有清洗的衣物，尤其是厚衣物。</p> <p>帶有濃烈寵物氣味的衣物。</p>
自動除菌離子產生器需要更換嗎？	<ul style="list-style-type: none"> ● 不需要更換。
自動除菌離子對人體有影響嗎？	<ul style="list-style-type: none"> ● 自動除菌離子與自然界中出現的正離子和負離子類型相同，並且已證實對人體沒有不良影響。
自動除菌離子不會產生臭氧嗎？	<ul style="list-style-type: none"> ● 會產生少量臭氧，但濃度很小，不會影響健康。
細菌去除後會怎樣？	<ul style="list-style-type: none"> ● 會失去活動能力，變成了等同於灰塵和污垢的東西。

故障排除

緊急開啟機門方法

若遇洗衣時發生長時間停電狀況，而欲取出衣物時，請依照下列步驟操作：

1. 拔下電源插頭。
2. 務必確認內筒槽已停止運轉。
3. 開啟下方服務板，使用排水過濾網蓋旁邊緊急拉環後，聽到輕微聲響後即可開啟機門。
(注意：開啟前請務必確認筒槽內部溫度及水溫，以避免高溫燙傷)

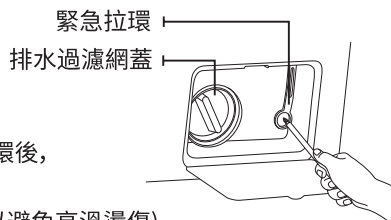

錯誤信息說明

錯誤代碼	代碼說明	解決方法
E 01	進水異常	<ul style="list-style-type: none">● 檢查進水龍頭是否打開。● 清潔進水閥過濾網。● 檢查水壓。
E 02	門鎖異常	<ul style="list-style-type: none">● 檢查機門是否開著，確保機門關緊。
E 03	排水異常	<ul style="list-style-type: none">● 排水管是否堵住。● 清潔排水孔過濾蓋。● 檢查排水管是否被正確安裝。
E 04	不平衡警報	<ul style="list-style-type: none">● 衣物分配不均，衣物纏繞，整理好重新放入。● 增加所洗衣服的數量。
[** **：編號	有故障的可能	<ul style="list-style-type: none">● 關閉電源，拔下電源插頭。等待1分鐘後，插上電源，重啟洗衣機。

如果嘗試解決方法後仍無法排除問題，請與台灣夏普客戶服務中心聯繫。

限用物質含有情況標示

設備名稱:全自動變頻滾筒洗衣機, 型號(型式):ES-FKA105WDT

單元	限用物質及其化學符號					
	鉛 (Pb)	汞 (Hg)	鎘 (Cd)	六價鉻 (Cr+6)	多溴聯苯 (PBB)	多溴二苯醚 (PBDE)
電機	○	○	○	○	○	○
電容器	○	○	○	○	○	○
電源線	○	○	○	○	○	○
主機板	○	○	○	○	○	○
玻璃	○	○	○	○	○	○
金屬外殼	○	○	○	○	○	○
塑膠外殼	○	○	○	○	○	○

備考: "○" 係指該項限用物質之百分比含量未超出百分比含量基準值。

售後服務

感謝您的愛護・本公司產品售後服務由台灣夏普客戶服務中心負責

消費者免費洽詢專線:**0809-090-510**

服務時間:星期一至星期日09:00 ~ 21:00

SHARP

進口商:台灣夏普股份有限公司

進口商地址:新北市土城區中山路16號7樓

客戶服務專線:0809-090-510