

novita

IT-7700TW

使用說明書



目錄

安全注意事項	2~4
產品結構及名稱	5~6

使用前

安裝方法	7~10
------	------

安裝方法

產品使用方法	11~15
--------	-------

使用方法

產品使用方法(本體)	16
馬桶蓋殺菌及清潔噴嘴	17
清潔濾網	18
調整水位	19
申報故障前確認事項	22
規格	23
關於保固服務	24
產品保證書	27

產品保養方法・故障申報前





“安全注意事項”

為保障使用者安全及避免任何財物損害而提供之內容，請於使用前詳閱並遵守。

• 本產品說明書含產品保固書，請妥善保存以免遺失。

安全注意事項

- 為保障使用者安全及避免財物損失所設之內容事項。
- 使用前務必細閱並遵守相關事項。

-  **警告** 違反指示事項時有可能導致的人命傷亡之相關內容。
-  **注意** 違反指示事項時有可能導致的人命傷亡及財物損害之相關內容。
-  **禁止行為** 必須禁止的行為。
-  **必須指示** 必須遵守之項目。

有關免責事項

- 地震、雷擊、風災水災及本公司責任外的火災、第三者之行動或以外的事務、消費者故意或過失、誤用及以外等之情況下使用時所產生的損害與本公司無關。
- 本產品的使用及無法使用時所致的附帶損害(商業利益損害、商業經營中斷等)將與本公司無關。
- 因違反使用說明書所含的內容所致的一切損害將與本公司無關。

安全警告

警告

-  切勿將未與馬桶連接、未連接供水用軟管的產品連上電源。

禁止



- 有可能會導致火災或故障。



-  請連接交流電110V及正規的15A以上的插座單獨使用。

禁止



- 本產品為110V專用產品。
- 有發熱或燃燒的危險。
- 請確保電源插頭及插座連接無誤。

-  **警告** 請避免與浴室內的抽氣扇等其他傳熱裝置的電源同時連結。

-  **請停止使用故障的產品。**
-  **除使用說明書上記載作為浴室專用產品之外，請勿作為他用。**

禁止

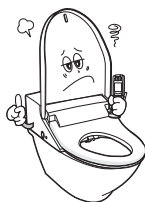

- 使用故障的產品可能會引起火災、觸電及漏水的情況，請交予維修中心進行維修。

-  勿將產品置於水中。

請勿放於水中



- 將有機會導致故障及觸電。

-  供水請使用自來水源，切勿使用自來水外的工業用水或重水等。

禁止

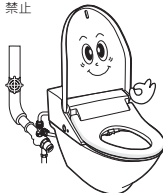

- 有可能導致皮膚炎症或皮膚病及膀胱炎，及導致產品故障。

-  請勿使用損壞的電源線、插頭或鬆脫的插座，並請立即與維修中心申請更換。

禁止

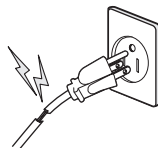



切勿拆開、自行修理或改裝產品，並防止異物進入產品內部。
切勿拆開、自行修理或改裝產品，並防止異物進入產品內部。



- 有可能導致火災或觸電。
- 請交予維修中心。



產品運作時切勿向產品淋水或清潔劑。
切勿於產品上淋水

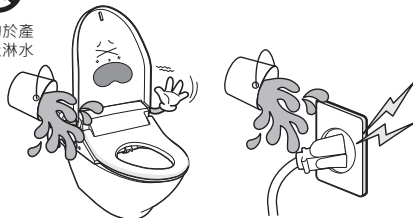

- 有可能導致火災或觸電。
(由此導致故障將無法獲得免費保固服務。)



連接地線

務必於已連接地線之AC 110V/60Hz專用插座使用，以防止漏電或觸電之危險。

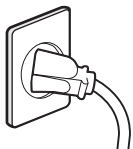

- 未連接地線時可能會導致故障或漏電，引發觸電事故。請與專業人士查詢連接地線之相關安排。



手濕時使用注意

手濕時切勿觸摸電源插頭。

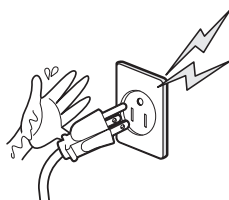

- 手濕時觸碰電源插頭可能會導致觸電及受傷危險。



拔除電源插頭

清潔外部及將產品從馬桶上分離時，為安全起見請先將電源插頭於插座上拔除。

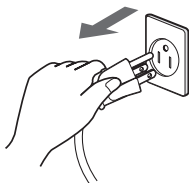

- 有可能導致故障或觸電。



禁止靠近火源

避免靠近菸頭或燃燒中的物品，請勿將此類物品丟入產品之中。

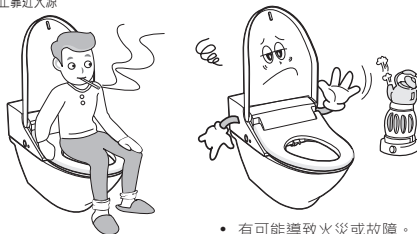

- 有可能導致火災或故障。



務必遵守之事項

請以乾布清潔電源插頭上沾上的灰塵。

- 有可能導致火災或觸電。

請確實插穩電源線。

- 未插好時有可能導致火災或電源線變形等問題。

請按說明書指示安裝產品。

- 未依說明書指示安裝可能會引發漏水、火災及觸電。

請使用產品連接的水管為安裝用軟管，避免使用過久的軟管。



禁止

避免讓兒童接觸或擺放異物於噴嘴或暖風排出口。



- 有可能導致燙傷。
- 有可能導致火災或觸電。
- 有可能導致產品故障。

安全注意

⚠ 注意

⚠ 為避免以下人士使用本產品坐下或站起時跌倒，保護者需加倍注意。
兒童、老弱者或無法獨自於馬桶坐下與站起的人士。



切勿站在或過度依靠於馬桶及馬桶蓋上。
切勿坐於馬桶上蓋上。



- 切勿壓於或站於馬桶蓋及馬桶等本體上。
- 有可能導致產品損壞或故障。
- 有可能因產品變形或破損導致受傷。



務必遵守
之事項

兒童使用時有可能會掉進馬桶，請陪伴兒童使用，並避免於電腦馬桶蓋上方坐下及施加重力。請避免幼兒把玩產品。



- 因跌倒及產品損壞可能會引發身體受傷。



切勿強行蓋上馬桶蓋上蓋及馬桶蓋。

禁止



- 有可能導致故障。



禁止

注意低溫燙傷。

- 相對低溫的情況下長時間接觸皮膚時亦會引起低溫燙傷。
- 兒童、老弱者、病患人士及身體活動不便之人士使用時，請將馬桶溫度、溫水溫度及乾燥溫度調至(「低」)使用。
- 使用高溫後請為老弱者、兒童及皮膚脆弱之使用者調整使用溫度至(「低」)。



切勿強行拉扯或扭曲連接的軟管。

禁止

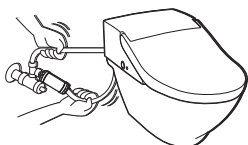

- 有可能導致故障或觸電。



務必遵守
之事項

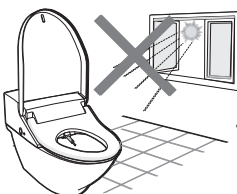

- 有可能導致外觀變色。



禁止

清潔產品時，請勿使用清潔用品(爐用專用清潔劑、酸性清潔劑、水槽專用產品、馬桶專用清潔劑、茶、稀釋劑及去污粉等各種去污產品)或除臭劑清洗或噴於電腦馬桶外部。



- 上面的各種清潔用品或芳香劑會引起產品外觀變色或破損，有可能導致電器安全問題。



務必遵守
之事項

本產品不預期供生理、感知、心智能力、經驗或知識不足之使用者(包含孩童)使用，除非在對其負有安全責任的人員之監護或指導下安全使用。

- 請陪同兒童使用，避免兒童把玩本產品。

產品結構及名稱

本體前方

※ 按型號不同，圖片與實物或有差異。

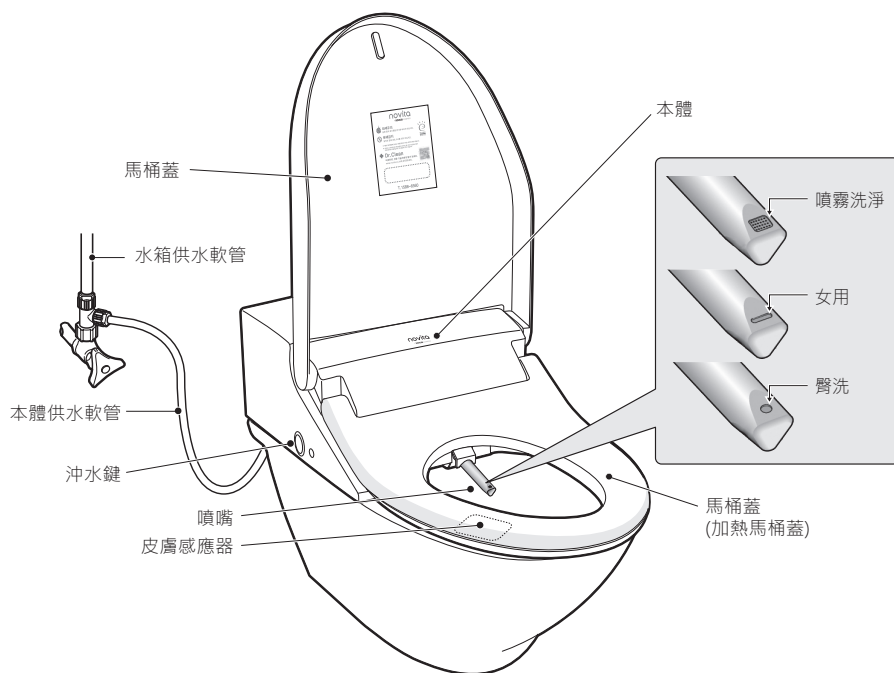

使用前

本體上方

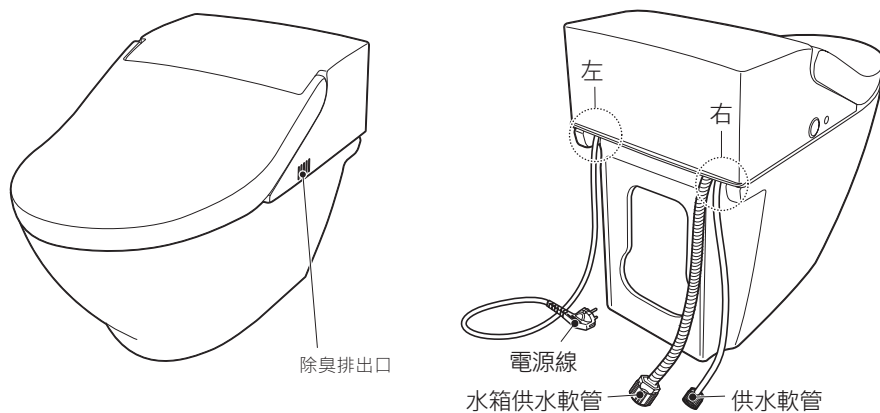

皮膚感應器



長時間使用馬桶蓋時有低溫燙傷之危險。

兒童或無法自行調節溫度的人士，皮膚脆弱的人士等使用時請需加以留意。

- 請留意切勿坐於馬桶蓋外圍，務必時常安坐於中央。

皮膚感應器無法感應時，操作面板將無法啟動。

- 雙腿交叉的姿勢
- 裙子或褲子未完全脫下
- 裝上幼兒用馬桶蓋

- 請坐下時完全緊貼馬桶蓋的皮膚感應器。
- 皮膚感應器未感應時，洗淨、乾燥等功能將無法使用。
- 皮膚感應器啟動後將可使用功能。

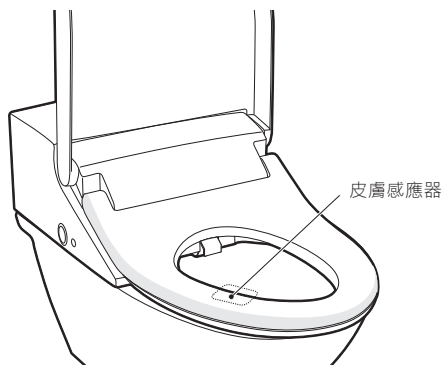

遙控器

- 請將遙控器掛架貼上牆上並將遙控器插入。

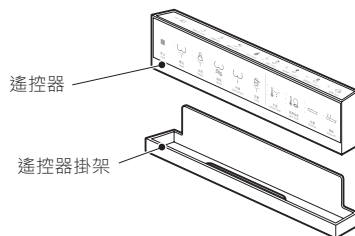

產品組成

※ 有關購買之查詢可聯繫服務中心。

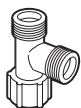

三角凡爾 1個

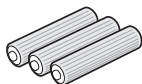

AAA 1.5V乾電池3粒

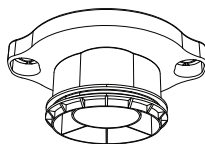

凸緣 1個

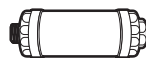

離子淨水過濾芯1個

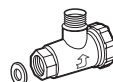

三通接頭
過濾器 1pcs

安裝方法

※ 打開供水閥並插上電源以正常使用產品。



使用期間如需移動重裝時(搬家或變動安裝位置時)請致電服務中心

使用注意

1 安裝法蘭

1. 按圖示將馬桶放平並安裝上法蘭。

注意

- 在沒有密封圈的情況下安裝法蘭可能會引致漏水，並讓排水口沁出臭味。

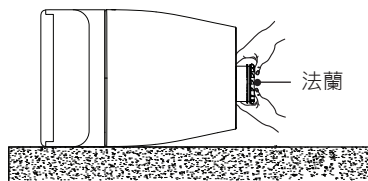

2 確認安裝位置

1. 量度牆身及排水管中心的距離。

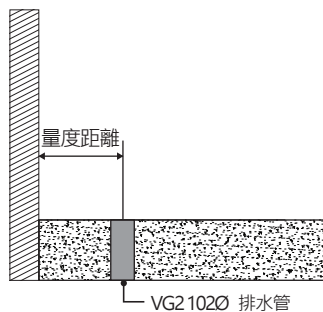

3 連結排水管

1. 將法蘭偏心管按量度到的距離擰上。
2. 將馬桶垂直，並使法蘭圈連接上排水管。

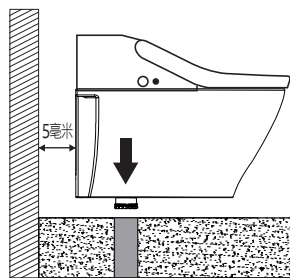
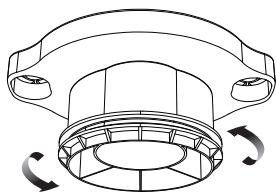

注意

- 安裝時讓馬桶壁與牆身相隔 5 毫米距離。
(不足 5 毫米距離時，免治馬桶部份或受阻擋以致組合時浮起等的情況發生。)

4 請組合三角凡爾。

- 請將三角凡爾安裝於供水閥上(水箱供水軟管分離之部分)。



- 過份扭緊時或會有破損的可能。

注意

參考

- 請確認浴室內是否有供水閥。相關零件可能需另外購買，確認後可與您的供應商店查詢。

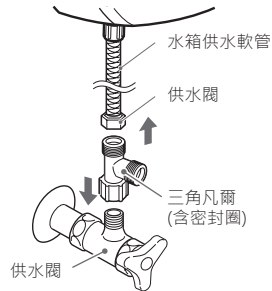

5 連接水箱供水軟管。



- 沒有密封圈下安裝可能會引致漏水。
- 連接水箱供水軟管時需捉緊三角凡爾，以確保三角凡爾無法轉動。

注意

提醒

- 安裝電腦馬桶蓋時請使用連接於產品的全新軟管。(切勿使用原有舊軟管)
- 水箱供水軟管可使用原有的水喉，或按安裝環境或消費者需要另行購買。

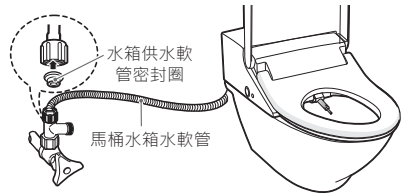

6 連接本體供水軟管後請打開供水閥。

將本體供水軟管連上噴嘴閥。

- 確認軟管連接部份是否有密封圈後再進行連接。



- 沒有密封圈時或會引致漏水。
- 確認本體供水軟管是否有濾網後再進行連接。

注意

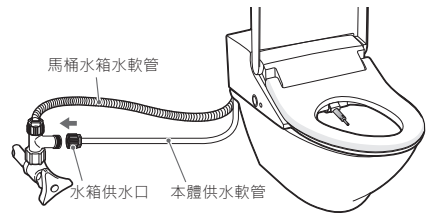

7 完成安裝

馬桶與地磚間的空隙可用硅膠 (牆身水泥) 填補。

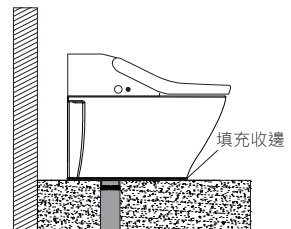

購入淨水過濾器後安裝方法

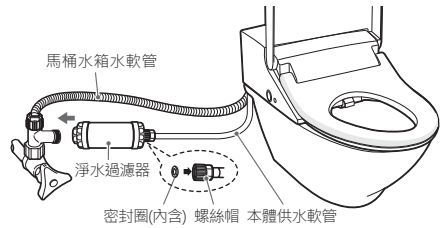
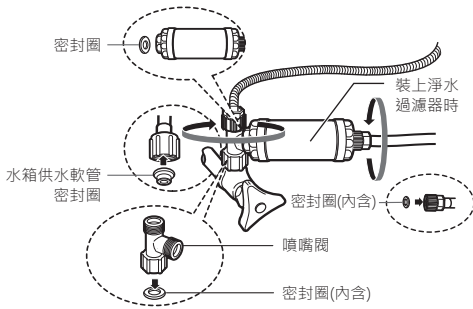

提醒

- 洗淨時可以拆下噴嘴並使用牙刷等清理濾網內部。

確認動作

請按以下順序確認動作。

- 插上電源插座
 - 噴嘴將向前伸長後縮回。(初始動作)
 - 注意** 請注意務必於產品完成安裝之狀態下連接電源。豎起或倒放、側放產品的狀態下連接電源可能會導致故障。
- 請等待自動供水完成。
 - 自動供水(感知功能)進行中，供水完成後有鳴聲響起。
- 右方圖示一樣按下馬桶上的皮膚感應器使其啟動。
 - 感應著坐狀態，噴嘴將於一定時間內進行洗淨。
- 按下「洗淨」按鈕確認洗淨功能。
 - 注意** 於噴嘴伸出時用手或其他容器阻擋水花濺出。
- 確認有水流出後按「停止」鍵，停止動作。
 - 噴嘴自動清洗完成後將會退回。

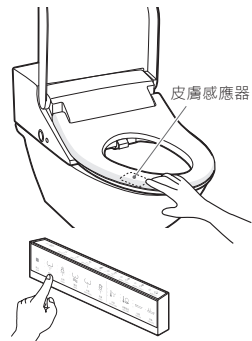

安裝方法

限用物質含有情況標示聲明書

設備名稱 Noviq 全自動馬桶便座 Equipment name		型號 (型式) : II-7700TW Type designation (Type)					
單元 Unit	限用物質及其化學符號 Restricted substances and its chemical symbols						
	鉛 Lead(Pb)	汞 Mercury (Hg)	鎘 Cadmium (Cd)	六價鉻 Hexavalent chromium (Cr ^{VI})	多溴聯苯 Polybrominated biphenyls(PBB)	多溴二苯醚 Polybrominated diphenyl ethers(PBDE)	
電路板	○	○	○	○	○	○	
外殼	○	○	○	○	○	○	
電源線	○	○	○	○	○	○	
加熱單元	○	○	○	○	○	○	
電機類組件	○	○	○	○	○	○	
塑膠組件	○	○	○	○	○	○	
金屬組件	○	○	○	○	○	○	
水箱組件	○	○	○	○	○	○	
陶瓷類組件	○	○	○	○	○	○	

備考 1. "超出 0.1 wt%" 及 "超出 0.01 wt%" 係指限用物質之百分比含量超出百分比含量基準值。
Note 1: "Exceeding 0.1 wt%" and "Exceeding 0.01 wt%" indicate that the percentage content of the restricted substance exceeds the reference percentage value of presence condition.

備考 2. "○" 係指該項限用物質之百分比含量未超出百分比含量基準值。
Note 2: "○" indicates that the percentage content of the restricted substance does not exceed the percentage of reference value of presence.

備考 3. "—" 係指該項限用物質為排除項目。
Note 3: The "-" indicates that the restricted substance corresponds to the exemption.

遙控器安裝方法

1 放入乾電池

1. 轉開側面電池蓋。
 - 使用錢幣可更易於打開電池蓋。
2. 將附上的3粒AAA 1.5V乾電池按正負兩極放好。
3. 轉上電池蓋。

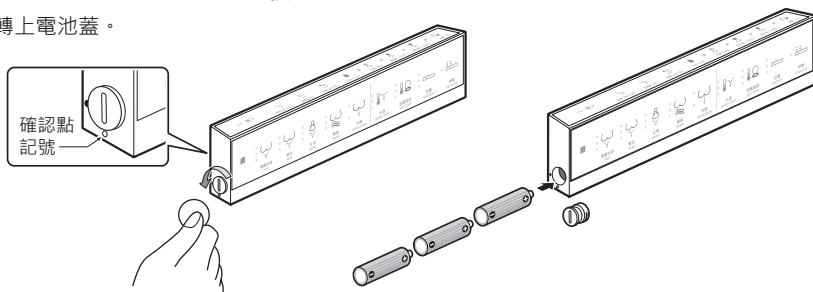

2 將遙控器安裝於牆上。

1. 將遙控器上連接的掛架拆下，確認掛架後方的雙面膠貼。
 - ※ 附上的雙面膠貼貼上後將難以拆下，請小心確認安裝位置後貼上。
2. 擦乾淨牆面，撕去掛架上的雙面膠貼外層，並將掛架貼上牆上。
 - 遙控器掛架的位置應與操作面板靠近，以便收訊。
3. 將遙控器掛於掛架上，於著坐狀態按下「暖風」鍵確認是否運作正常。
 - 如產品無法正常運作，找尋遙控器可運作的位置並重新貼上。

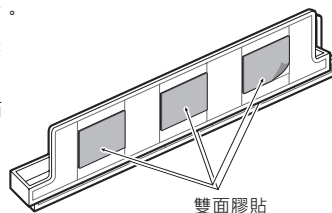

3 將遙控器插入掛架。

- 確保遙控器已正確固定於掛架上。

提醒

- 遙控器受大力撞擊，或因消費者無妥善使用時(破損時淋濕或以粗糙的刷子磨擦等)，防水密封層可能會受破壞降低防水功能；因此類使用者不善使用導致的進水將不會受保障。

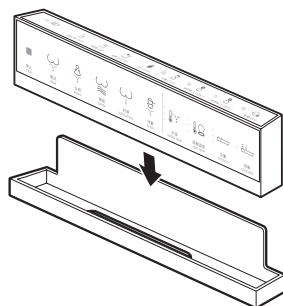

產品使用方法(遙控器)



※ 此無線設備因可能發生電波干擾，故不能提供與人生命安全相關的服務。

IT-7700TW

※ 控制面板設計可能會因型號不同有所差異。

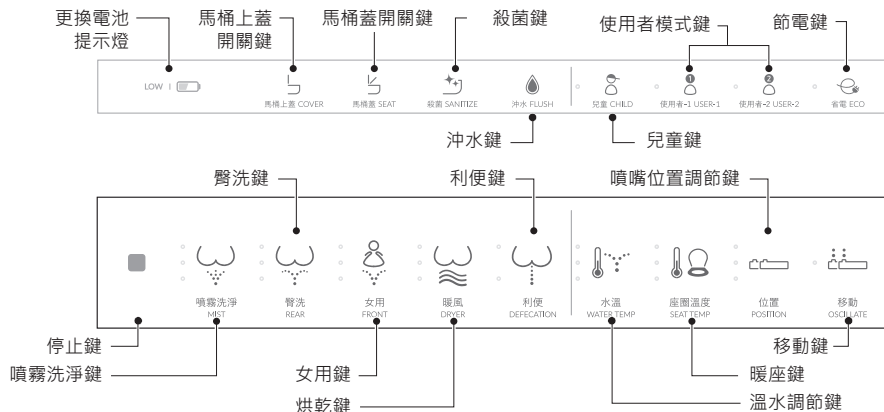

更換電池提示

- 電池電力不足時，更換電池提示燈將會亮起。
 - 更換電池提示燈亮起時，請更換電池。
 - 更換方法可參考第10頁。

! 注意

- 請使用3粒AAA電池。
- 請按產品上標記的正負極方向放入電池。
- 型號或正負極錯誤放置時或會引致產品故障。

沖水鍵 ()

- 按下沖水鍵可以啟動沖水功能。
 - 此時將會響起「叮」響聲。
- 按下沖水鍵數秒時可設定/解除自動沖水功能。
- 設定自動沖水功能
 - 臀洗、女性沖洗功能使用後，離開馬桶蓋後一般時間內自動沖水功能運作後，馬桶殺菌噴嘴會於馬桶內部進行噴射殺菌一般時間。
- 解除自動沖水功能
 - 解除自動沖水功能後，如廁後需按下本體旁的沖水鍵或遙控器上的沖水鍵。
- 沖水功能後馬桶水箱需要時間重新填滿。
 - 此段時間內沖水鍵將暫時無法運作，並非故障。此時按下沖水鍵將會響起「叮噠」聲。

提醒

- 低水壓地區或會需要更長時間重新裝滿水箱。
- 自動沖水功能運作途中，切勿拔除電源線。
- 自動沖水功能蓋打開後或會無法關上。

馬桶上蓋關關鍵

■ 按下(馬桶上蓋)鍵。

馬桶上蓋 COVER

- 於馬桶上蓋蓋上時按下(馬桶上蓋開關)鍵時，馬桶上蓋將會打開。
- 於馬桶上蓋打開時按下(馬桶上蓋開關)鍵時，馬桶上蓋將會蓋上。
- 於馬桶蓋及馬桶上蓋打開時按下(馬桶上蓋開關)鍵時，馬桶蓋將會蓋上，馬桶上蓋亦會隨即蓋上。

馬桶蓋開關鍵

■ 按下(馬桶蓋)鍵。

馬桶上蓋 COVER



- 於馬桶蓋蓋上時按下(馬桶蓋開關)鍵時，馬桶蓋將會打開。
- 於馬桶蓋打開時按下(馬桶蓋開關)鍵時，馬桶蓋將會蓋上。
- 於馬桶蓋及馬桶上蓋均蓋上時按下(馬桶蓋開關)鍵時，馬桶上蓋將會打開，馬桶蓋亦會隨即打開。

夜燈功能

■ 馬桶上蓋打開時，夜燈將會亮起。

- 馬桶蓋於著坐狀態，皮膚感應器感運作時，馬桶上蓋蓋上時情調燈會熄滅。



■ 設定或解除夜燈功能

-  按住移動鍵數秒，「叮噓」聲會響起，夜燈功能會解除。
-  按住移動鍵數秒，「叮」一聲會響起，可設定夜燈功能。

停止

- 功能使用途中想要停止時可按下  (停止)鍵。
 - 臀洗、噴霧洗淨、女用、烘乾、利便、兒童、噴嘴清洗功能將會停止。

臀洗/噴霧洗淨/女用

- 安坐於馬桶的狀態下按 (臀洗),  (噴霧洗淨)或  (女用)鍵。
 - 「臀洗」、「噴霧洗淨」或「女用」功能開始。
 - 臀洗、噴霧洗淨或女用功能使用時，可調節溫水溫度，馬桶蓋溫度。
 - 使用臀洗功能時，每按下臀洗鍵可按(弱中強弱)順序調節水壓。
 - 使用噴霧洗淨功能時，每按下噴霧洗淨鍵可按(弱中強弱)順序調節水壓。
 - 使用女用功能時，每按下女用鍵可按(弱中強弱)順序調節水壓。

烘乾

-  按下(暖風)鍵。

- 烘乾功能使用前請先用衛生紙等擦乾水滴，可提高烘乾功能效果。
- 烘乾功能開始。
- 每按下暖風鍵時，烘乾溫度將按(低中高OFF)順序變動。

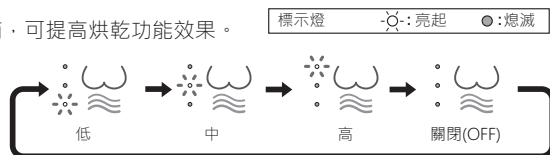

利便

- 安坐於馬桶的狀態下按 (利便)鍵。

- 以比臀洗功能更大的水壓運作。
- 每按下利便鍵時將可按(利便1利便2利便1)順序調整。
- 利便1將維持同一水壓運作，而利便2會以波動的水壓運作。

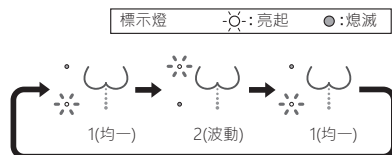

兒童洗淨

-  按下(兒童)鍵

- 按下兒童鍵時兒童洗淨功能將會開始並停止。
- 洗淨後將開始烘乾功能。
- 運作設定已設為溫水溫度(低)，馬桶蓋溫度(低)，烘乾溫度(低)。
- 此為便利兒童使用時所設計的功能。
- 兒童洗淨功能中將無法調節水壓。

溫水溫度調節

■ 按下(水溫)鍵。

- 每按下水溫鍵設定溫度將會變更。

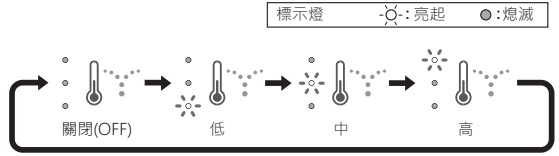

暖座溫度調節

■ 按下(座圈溫度)鍵

- 每按下座圈溫度鍵設定溫度將會變更。
- 馬桶蓋溫度設定為「高」時，長時間使用或會導致低溫燙傷，超過一定時間後將維持於安全溫度。

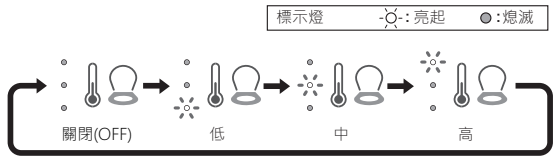

位置

■ 臀洗、噴霧洗淨或女用功能途中按下 (位置)鍵。

- 初始時為中央位置，可以往前後調節。
- 每按下位置鍵時，噴嘴位置將會按(中央前後中央)順序調節。

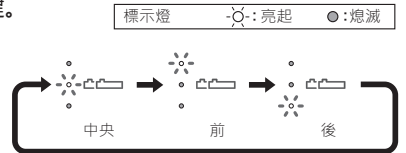

提醒

- 噴嘴位置設定無法記錄於本體。
- 皮膚感應器感應狀態解除時將回到初始位置(中央)。

移動

■ 臀洗、噴霧洗淨或女用功能途中按下 (移動)鍵。

- 每按下移動鍵時可調節設定/解除狀態，LED燈將會閃動。
- 設定為移動模式時，臀洗、女用、利便、兒童洗淨功能噴嘴將會前後移動進行大範圍洗淨。

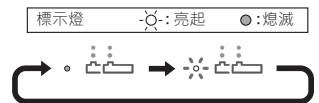

自動除臭

- 皮膚感應器感應狀態下除臭功能將自動運作。
- 皮膚感應器解除感應狀態時，運作一定時間後將自動停止。
- 按下省電鍵數秒時可解除自動除臭功能。

提醒

- 皮膚感應器感應狀態下，除臭功能可運作最長約 1 小時。
- 除臭過濾器位於本體內部。

節電

■ 按下(省電)鍵。

- 水溫及座圈溫度將不會維持設定溫度(低，中，高)，溫水加熱器及座圈加熱器將停止供電。
- 節電功能設定後，「省電」燈將會亮起。
- 坐下讓皮膚感應器回到感應狀態時，溫水加熱器及座圈加熱器將按設定重新啟動。

使用者模式



使用者-1 USER-1



使用者-2 USER-2

按下(使用者模式)可啟動預先設定的功能。

1. 設定使用者模式

- 按下使用者模式1或2鍵，使用者模式LED燈將會亮起。
- 使用者模式LED燈亮起的狀態下，可按「水壓力度，水溫，座圈溫度」鍵調整所需的設定值。
- 數秒內沒有追加的按鍵動作時，使用者模式將儲存該設定。

2. 使用使用者模式

- 按下使用者模式1或2鍵選擇使用者模式。
- 於選擇的使用者模式中使用臀洗、女用等功能時，將會按已設定的模式運行。

提醒

- 於選擇的使用者模式運行途中變更設定時，將會儲存為最後設定值。
- 使用者1，使用者2 LED燈熄滅或著坐狀態解除時，將會返回一般模式。
- 使用者模或會於更換遙控器電池時重設。

產品使用方法(本體)

■ IT-7700TW



沖水 FLUSH



臀洗
REAR

提醒

- 臀洗功能需於著坐狀態下才能使用。

1 打開馬桶上蓋。

2 坐上馬桶蓋。

- 皮膚感應器感知後將可使用洗淨功能。
- 除臭功能設定時，除臭板將會運行。

提醒

- 皮膚感應器被衣物阻隔時，皮膚感應器或無法感應。

3  按下(沖水鍵)。

- 本體沖水鍵獨立於皮膚感應器運行。

4 按下()鍵開始水淨功能。

- 「臀洗」功能開始運行。
- 如需繼續使用時，可於運行終止後重按一次按鍵。

馬桶蓋殺菌及清潔噴嘴

1 按下遙控器控制面板上的 (殺菌) 鍵。

- 馬桶蓋殺菌功能以噴嘴於馬桶蓋內部噴射一定時間的殺菌液以達到殺菌效果。
- 馬桶蓋殺菌功能完成後噴嘴會前後移動 3 次完成噴嘴殺菌並停於伸展狀態。
- 每按下殺菌鍵時可按(噴霧洗淨女用臀洗噴霧洗淨)順序變更洗淨槽位置。

提醒

馬桶蓋殺菌時殺菌液或會自馬桶蓋彈出。

2 噴嘴會於伸展的狀態下進行清潔。

- 可使用沾濕柔軟的海棉或刷子等輕拭噴嘴。
- 噴嘴出口堵塞時，請用刷子擦拭乾淨。

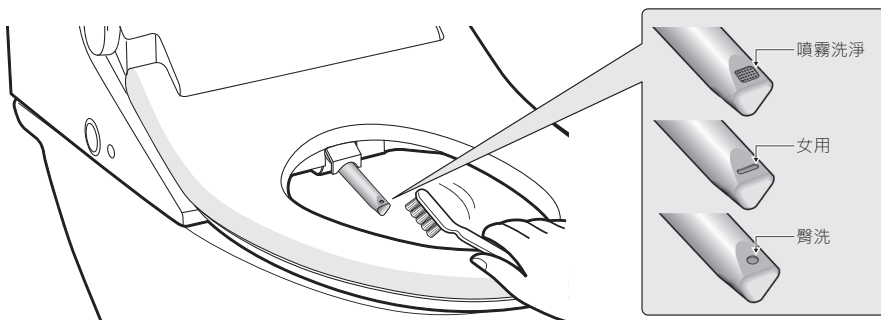

注意

清潔時請勿將噴嘴出入口、暖風排氣口等處噴水，可能會引發故障及觸電。

3 按下 (停止) 鍵。

- 噴嘴自動清洗完成後需按下停止鍵，使噴嘴退回原位置。
- 噴嘴退回原位置後會以馬桶蓋殺菌噴嘴噴出的殺菌液進行殺菌。
- 馬桶蓋殺菌停止時，馬桶蓋殺菌及噴嘴殺菌功能亦完結。

提醒

噴嘴將會退回原位置時或會響起嗶嗶聲，並非故障。
未按停止鍵而強行將噴嘴推回原位置可能會引發故障。

4 確認噴嘴退回後，可以慢慢放下馬桶上蓋及馬桶蓋。

※ 產品管理及保養相關資訊可參考官方網站

清潔濾網

1 拔除電源插頭。

2 關閉供水閥。

3 扭開本體供水軟管。

- 小心供水軟管中殘餘的水可能會流出沾濕地板，請鬆開螺絲帽。

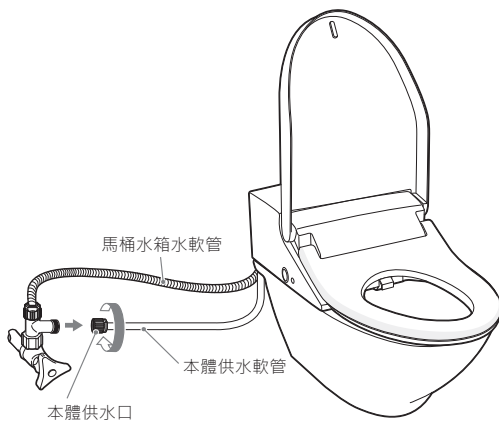

4 使用牙刷等清理濾網內部。

- 濾網位於本體供水軟管內部。

5 重裝上本體供水軟管後打開供水閥。

- 確保沒有漏水。

6 重新插上電源插頭。



調整水位



使用時
注意事項

除按照說明書上列明的項目以外，切勿拆開或改裝產品。此或會導致機件損壞或故障，引致漏水及財物受損。但可參考以下方法，僅在補水量不足以致洗淨效果不佳時調整補水量。

1 將電源插頭自插座中拔除。

2 關上供水閥。

3 拆除本體供水喉。

- 供水喉內或會有殘留水份，小心避免沾濕地板，並將螺絲帽鬆開。

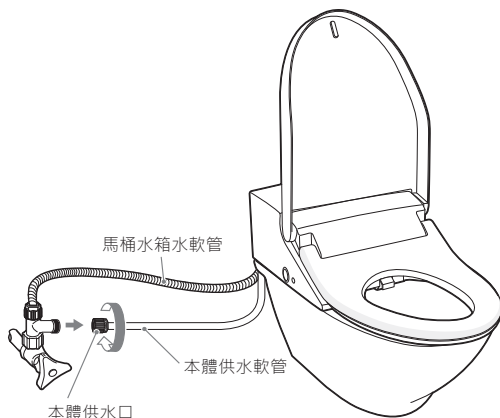

4 將免治廁板分離。

1. 移除螺絲帽蓋後，將兩側固定螺栓扭鬆。
2. 拆除時請按住沖水鍵並將免治廁板從馬桶上分離。

囑咐

- 未按住沖水鍵即拆除時，免治水管會引致部件受損及故障。

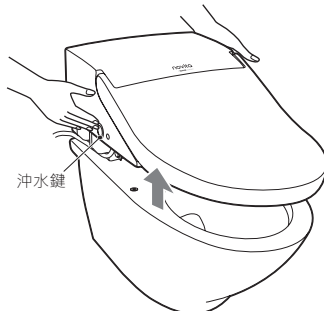
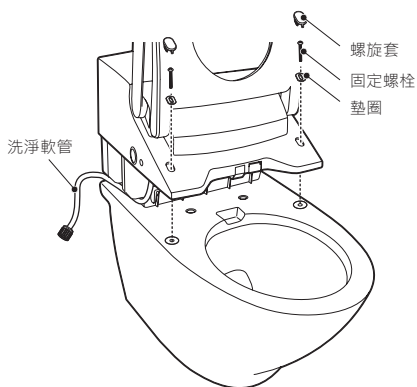

5 移除水箱蓋。

1. 請將與免治馬桶連接的自動沖水鋼絲分離。
2. 移除水箱蓋的连接螺柱。

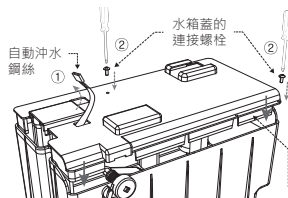

6 調節補水量

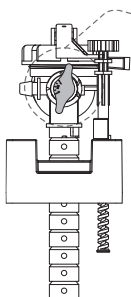

補水調節閥

跟據安裝環境，如沖水後馬桶補水量不足時，可利用填充閥的補水調節閥調整補水量。



使用時
注意事項

如需填加補水量，可用刀將補水調節閥的固定架去除，再調節補水量。
本產品出廠時之預設水量為 5.7 公升，切勿隨意調整浮標。
(此產品已預設排水塞關閉時間)

7 組裝水箱蓋。

1. 將自動沖水裝置連接鋼絲自水箱蓋孔洞取出。
2. 先將水箱蓋前方對準水箱再推進水箱。
用連接螺柱組裝水箱蓋。

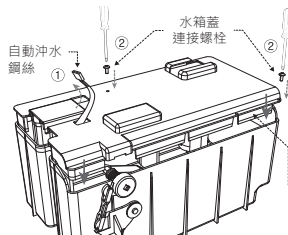

8 安裝電腦馬桶蓋本體

1. 自動沖水器的連接頭必須固定於水箱上方。

提醒

- 自動沖水器的連接部份固定於水箱下方或側面而非上方時，或可能會導致故障。

2. 馬桶後方的左右兩側有洗淨水軟管及電源線的連接處，請按電源位置及噴嘴閥位置安排配線。

提醒

- 確認安裝後電源線及洗淨水軟管沒有受壓。
不正確安裝電源線時會有火災危險，請於安裝時注意安裝位置是否正確。

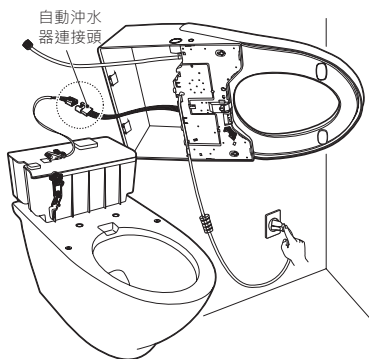

9 安裝前端

1. 將膨脹螺絲插入馬桶兩側的孔槽。
2. 組合兩側的固定螺柱後蓋上前端的螺旋套。
3. 確認馬桶後方左右兩側的洗淨水軟管及電源線和牆面連接正確。



- 請確認安裝後電源線及洗淨水軟管沒有受壓。
- 注意 • 不正確安裝電源線時會有火災危險，請於安裝時注意安裝位置是否正確。

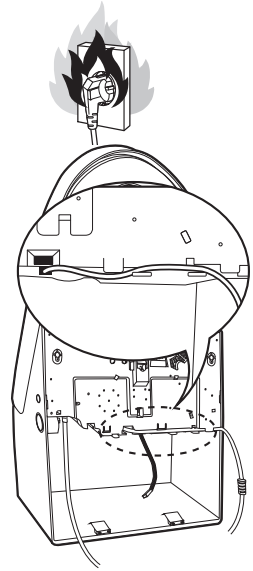
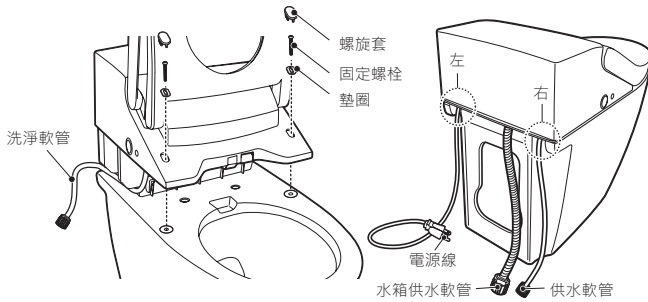

10 連接本體供水軟管後請打開供水閥。

將本體供水軟管連上噴嘴閥。

- 確認軟管連接部份是否有密封圈後再進行連接。



- 沒有密封圈時或會引致漏水。
- 注意 • 確認本體供水軟管是否有濾網後再進行連接。

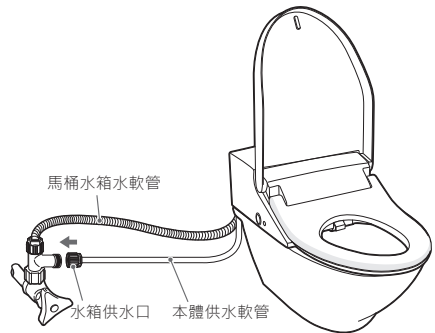

申報故障前確認事項

※ 根據下方事項申請保養服務將會收取一定的費用。
(如有任何疑問可致電服務中心查詢)

故障狀態	確 認 事 項
出水無法正常進行時	<ul style="list-style-type: none"> • 先確認是否斷水。 • 確認供水閥沒有關上。 • 確認濾網(水管過濾器)是否堵塞。
無法正常啟動時	<ul style="list-style-type: none"> • 確認電源插頭是否正確插於插座上。 • 過濾器堵塞時會阻礙供水，產品將無法啟動。 • 在非就座時皮膚感應器無法感知時，產品將不會啟動。
漏水時	<ul style="list-style-type: none"> • 確認排水管連接是否正確後，本體漏水時請聯繫經銷商或服務中心。
水壓過弱時	<ul style="list-style-type: none"> • 確認水壓標示燈是否顯示於水壓「低」。 • 確認濾網(水管過濾器)是否因異物而堵塞。
溫水, 馬桶蓋及暖風不夠溫暖時	<ul style="list-style-type: none"> • 確認溫水及馬桶蓋設定溫度是否關閉或設為「低」。 • 確認暖風是否關閉或設為「低」。 • 馬桶蓋不夠暖時確認是否設為使用省電功能。
噴嘴無法正常伸出時	<ul style="list-style-type: none"> • 確認電源插頭是否正確插於插座。 • 如按下臀洗鍵及女用功能鍵後噴嘴無法正常伸出時，請聯繫服務中心。
洗淨水不暖或冰冷時	<ul style="list-style-type: none"> • 將溫水設定溫度設為「中」或「高」。 • 確認溫水設定溫度是否調至關閉。
本體搖晃時	<ul style="list-style-type: none"> • 扭緊固定用螺栓。
暖風乾燥中途停止時	<ul style="list-style-type: none"> • 暖風乾燥會於一定時間後停止，請再次按烘乾鍵。
遙控器LED燈正常亮起但功能無法運作時	<ul style="list-style-type: none"> • 確認皮膚感應器是否運作。
遙控器無法運作時	<ul style="list-style-type: none"> • 確認電池正負極置入方向是否正確。 • 確認更換電池提示LED燈是否亮起。 • 遙控器上方LED燈閃動時請將遙控器拿近本體，按下本體停止鍵後，再次按下遙控器上停止鍵。

規格

	型號	IT-7700TW
	電源	交流電110V, 60Hz
	正規電源消耗量	1,100W
供水方式	種類	直供水方式
	可使用的供水壓力	0.07~0.75MPa
溫水洗淨裝置	臀洗(L/分鐘)	0.45~0.65L
	女用(L/分鐘)	0.45~0.65L
	利便(L/分鐘)	0.7L
	水壓調節	臀洗、噴霧洗淨、女用各3段調節(低·中·高)
	溫度調節	4段調節(關閉加熱器·低·中·高)
	噴嘴位置調節	臀洗、噴霧洗淨及女用各3段調節
	溫水加熱器	1,100W
	溫水水箱容量	約 0.03L
	安全裝置	熱開關(溫度過熱防止器) 溫度保險絲
加熱馬桶蓋裝置	溫度調節	4段調節(關閉發熱器·低·中·高)
	馬桶蓋加熱器	42W
	安全裝置	溫度保險絲
烘乾裝置	溫度調節	4段調節(關閉發熱器·低·中·高)
	烘乾加熱氣	290W
	安全裝置	溫度保險絲, 溫度斷路器
清爽功能	清爽功能	除臭·測臭除臭·Air Care(負離子)
	節電模式	節電
	電源線	長度約1.3m
	使用供水溫度	約 10 度 ~ 20 度

產品重量

約 42kg

產品大小

寬：396mm
前後：747mm
高：575mm

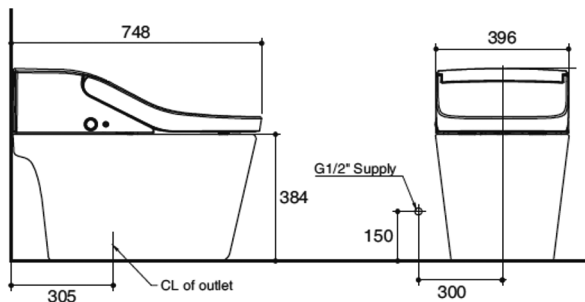

關於保固服務

關於保固服務

▶ 顧客權利

產品使用中發生故障時，由購買日1年內的免費保固服務為顧客的「重要權利」。但因顧客的過失或自然災害所引致的情況於免費保固期內亦不受保，顧客需承擔相關的處理費用。

▶ 有償保固服務的責任(顧客承擔費用)

以下的保固服務申請時，即使於保固期內亦會有費用產生。

- 1) 產品內有異物進入時(水、飲料、咖啡、玩具等)所引致的故障
- 2) 產品摔落或受衝擊所引致的破損和功能故障
- 3) 稀釋液、苯等溶劑所致的外觀破損和變形
- 4) 使用非 KOHLER NOVITA正品的零件或消耗品時引起的故障
- 5) 使用與規格不符的電壓時引致的故障
- 6) 因顧客自行拆開產品所致的零件遺失與破損
- 7) 由非KOHLER NOVITA維修人員進行維修與改裝產品時引致的故障
- 8) 因自然災害(雷電、火災、風災、水災、煤氣、鹽害或地震等)所產生的故障
- 9) 在未遵守KOHLER NOVITA產品說明書上的「安全注意事項」時所致的故障(遵守「安全注意事項」可延長產品使用時間)
- 10) 因顧客過失所引致的其他產品故障



KOHLER NOVITA保養服務資訊

如欲登記服務、商談及查詢可以於全國任何地區致電KOHLER台灣辦公室 02-2581-8196。
地址 台北市中山區松江路148號8樓

摘要

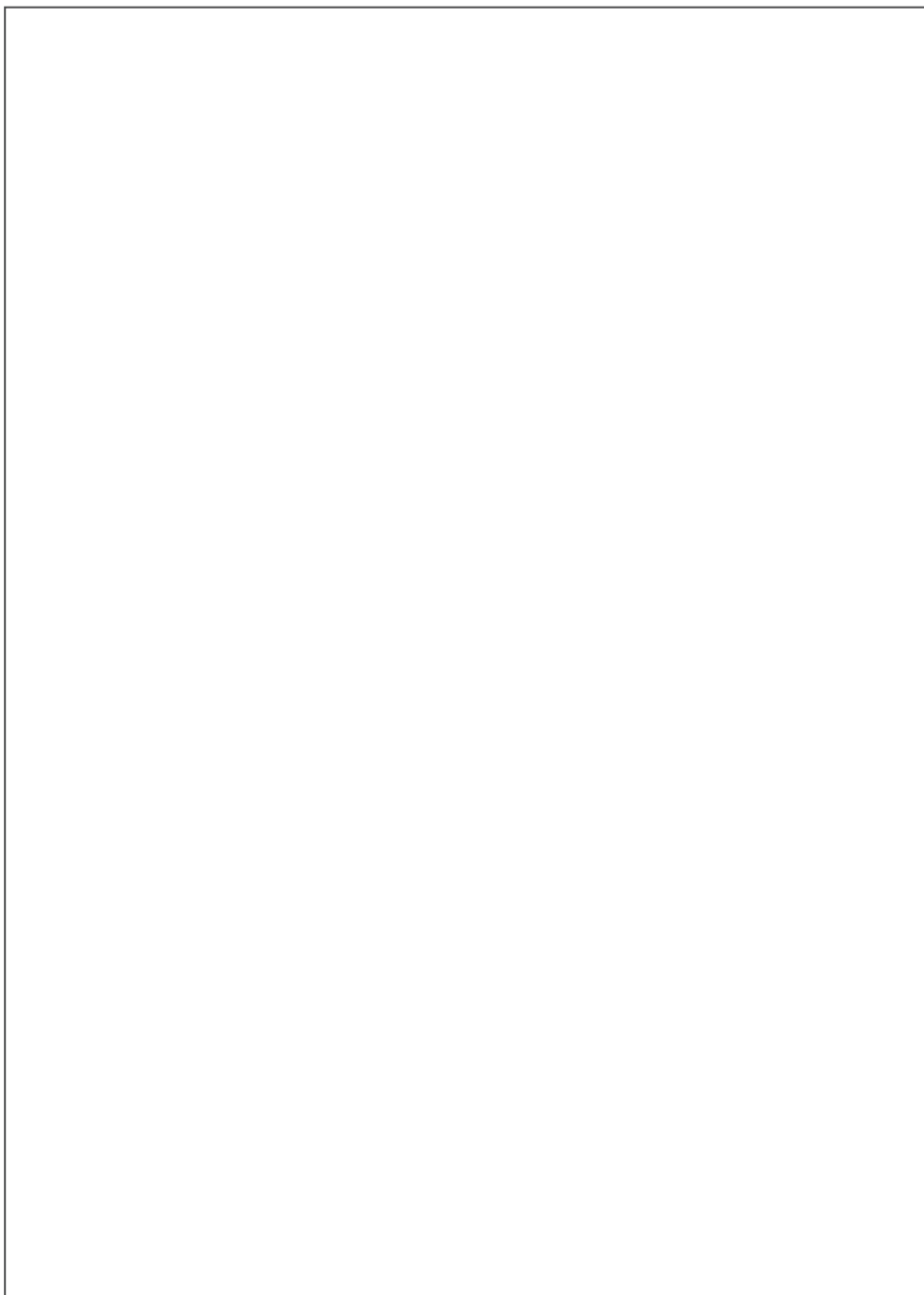

摘要

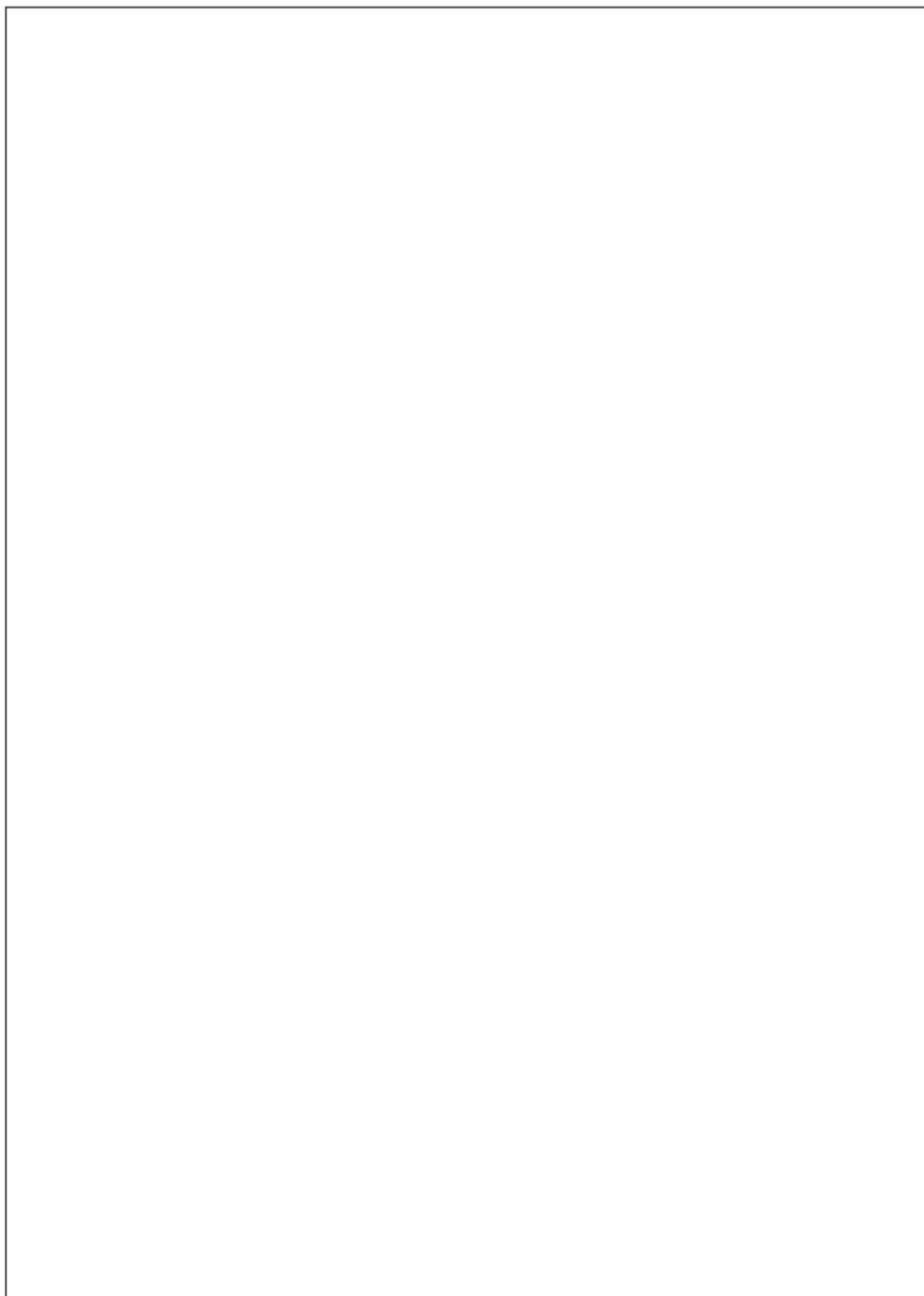

產品保證書



關於保固服務

本公司KOHLER NOVITA按產品類型與消費者糾紛排解規定實施產品保證。登記保養服務時KOHLER NOVITA或指定協力公司將提供服務。於登記日起7天內將知會顧客保障與否及相關內容，並於保障通報日14天內進行處理。

產品名		型號	
購買日期	年 月 日	Serial No.	
購入代理		販售價格	

收費保養服務

機器清洗、調整、使用說明、安裝等非產品故障時

- 使用說明及非拆解式調整
- 因網路、收訊器或有線訊號等外部原因所致的問題
- 已發送產品首次安裝及經銷商不當處理而需重新安裝
- 產品移動或搬家等原因需要重新安裝
- 產品內部塵埃或頂部燈需清潔及除去異物
- 因使用他牌產品(包括軟件)時所致的故障說明

因消費者過失所致的故障

- 消費者使用不善或錯誤修理所致的故障時
 - 因使用不當電力所致的故障
 - 外部撞擊或掉落所致的故障或破損
 - 使用未經本公司認可的消耗性零件和配件時所致的故障
 - 由非KOHLER NOVITA維修人員進行維修與改造產品時引致的故障
 - 在未遵守產品說明書上的「安全注意事項」時所致的故障

除上述以外

- 由於自然災害(雷劈、火災、鹽害、水災等)導致故障時
- 到達消耗性零件壽命的情況(電池、螢光燈針頭、震動裝置、燈類、過濾器類、碳粉、鼓狀物、色帶等)導致故障時

香港商科勒亞洲有限公司台灣分公司

進口商 - 香港商科勒亞洲有限公司台灣分公司
製造商 - KOHLER NOVITA有限公司

■ 地址：台北市中山區松江路148號8樓