

www.laurastar.com

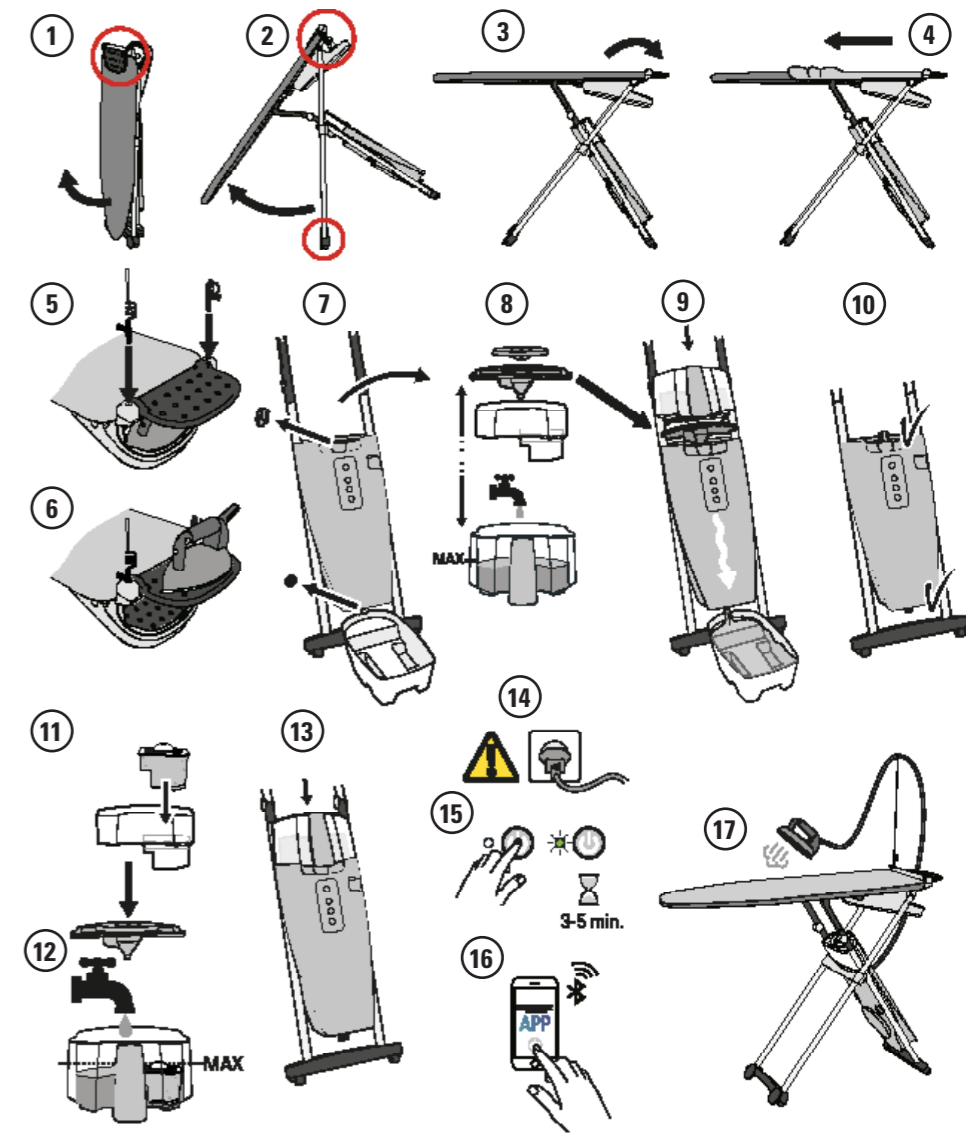

Quick start guide - Mise en marche rapide - Kurzanleitung - Snelle ingebruikname - Messa in funzione rapida - Puesta en marcha rápida - Iniciação rápida - Szybkie rozpoczęcie pracy - КРАТКАЯ ИНСТРУКЦИЯ ДЛЯ НАЧАЛА РАБОТЫ - 快速启用指南 - 快速啟用指南 - دليل التشغيل السريع - 퀵스타트



EN
FR
DE
NL
IT
ES
PT
PL
RU
CHS
CHT
KR
AR

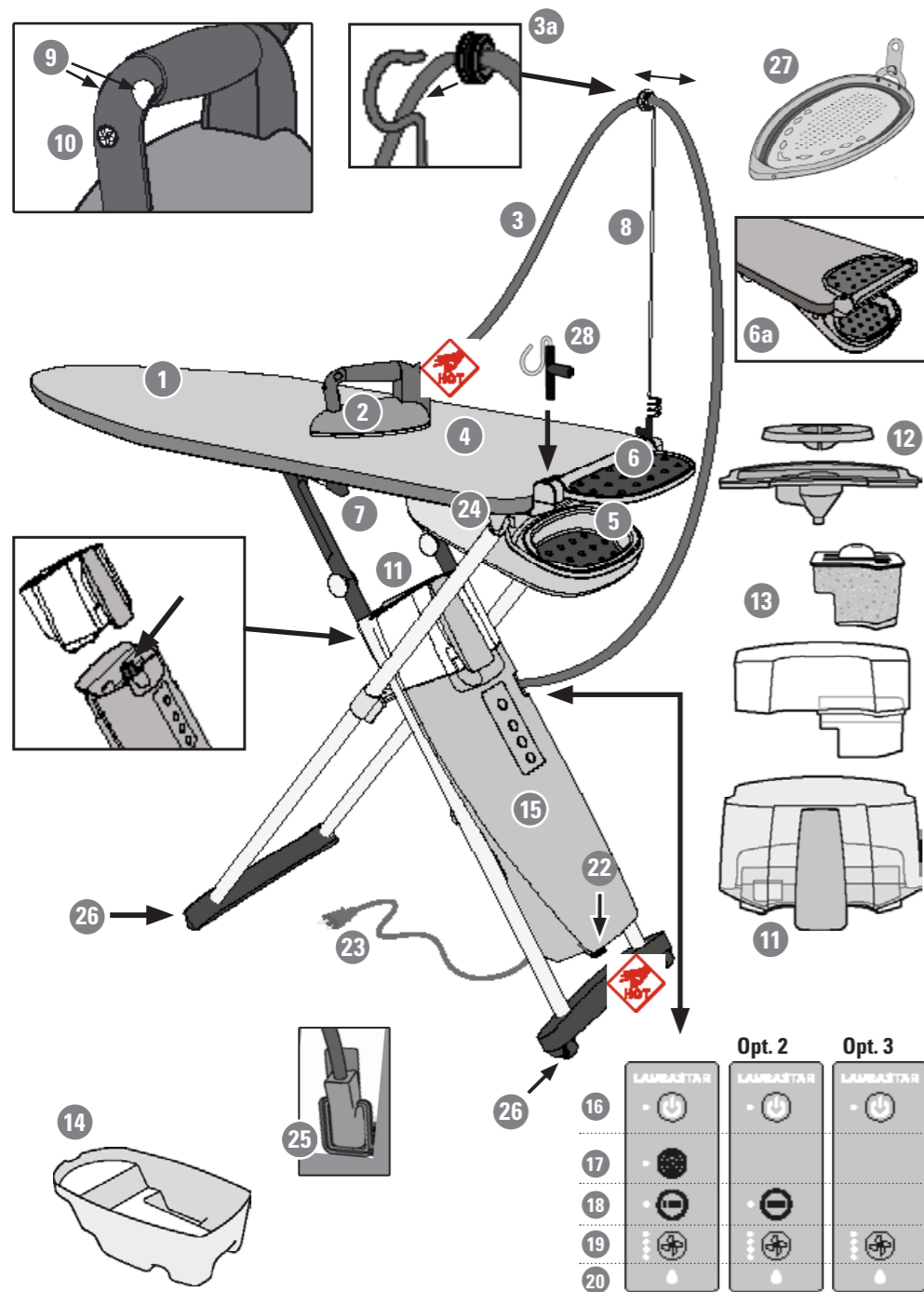

IMPORTANT SAFETY INSTRUCTIONS

When using an iron, basic precautions should always be followed, including the following:

READ ALL INSTRUCTIONS BEFORE USING



1. Only use an iron for its intended use.
2. To avoid the risk of electric shock, do not immerse the iron in water or other liquids.
3. Always turn the iron OFF before plugging or unplugging the iron from the electrical outlet. Never pull on the cord to disconnect the iron from the electrical outlet; instead, grasp the plug and pull on the plug to disconnect the iron.
4. Do not let the cord touch hot surfaces. Let the iron cool completely before putting the iron away. Coil the cord loosely around the iron when storing.
5. Always disconnect the iron from the electrical outlet before filling the iron with water, emptying the water from the iron, and when the iron is not in use.
6. Do not operate the iron with a damaged cord or in the event the iron has been dropped or damaged. To avoid the risk of electric shock, do not disassemble the iron. Take it to a qualified serviceman for examination and repair. Incorrect assembly might result in a risk of electric shock when the iron is used after reassembly.
7. Close supervision is required for any appliance used by or near children. Do not leave the iron unattended while the iron is connected or on an ironing board.
8. Burns can occur from touching hot metal parts, hot water, or steam. Use caution when you turn a STEAM IRON upside down - there might be hot water in the reservoir.
9. To avoid a circuit overload, do not operate an iron on the same circuit with another high wattage appliance.
10. If an extension cord is absolutely necessary, a cord with an ampere rating equal to or greater than the maximum rating of the iron shall be used. A cord rated for less amperage can result in a risk of fire or electric shock due to overheating. Care shall be taken to arrange the cord so that it cannot be pulled or be tripped over.

- This appliance is intended for private household use only.
- Only use this appliance indoors and for ironing textile items in accordance with this Operator Manual.
- In an emergency, immediately unplug the plug from the wall socket.
- The appliance must ONLY be connected to a grounded wall socket outlet. We recommend FI circuit breakers. The power plug must be easily accessible in case of emergency.
- The iron soleplate and steam jet are very hot. DO NOT iron or apply steam to clothing while it is being worn.
- Do not point steam in the direction of people or pets during vertical steaming.
- This appliance produces heat. Keep your hands and body away from the iron soleplate and steam jet while in use – they will be HOT. Take care when returning the steam iron to the iron rest.
- CONTACT WITH STEAM UNDER PRESSURE CAN RESULT IN SEVERE BURNS.
- DO NOT open the steam generator cap or the drain cap while operating the appliance.
- Never leave the appliance unattended while switched on.

- ALWAYS allow the appliance to cool down for at least 2 hours before emptying.
- **Keep the iron and its cord out of reach of children less than 8 years of age when it is energized or cooling down.**
- This appliance is NOT intended for use by children, or persons with reduced physical, sensory or mental capacity, or lack of experience, unless they are supervised by a person responsible for their safety. This appliance is NOT intended to be used by children under the age of 8 regardless of supervision or training.
- Clean the exterior of the appliance with a soft, damp cloth. DO NOT use solvents, oil or petrol.
- DO NOT attempt to insert objects into the openings of the appliance. If water or a foreign body enters the appliance, immediately unplug the iron from the wall socket. Contact an authorized Laurastar Customer Service representative for information on repair.
- To avoid risk of electric shock, DO NOT pull the electric cable from the wall socket – take a firm hold of the plug and remove it.
- Position the electric cable and the steam hose so that they cannot be pulled or caught to avoid a tripping hazard.
- The filling, or decalcifying, or rinsing, or inspection apertures that are under pressure, shall not be opened during use.
- Do not use the appliance if it has been damaged in a fall, shows visible signs of damage, or has a faulty steam hose or electric cable. To avoid the risk of electric shock, do not open or disassemble the appliance. Contact an authorized Laurastar Customer Service representative for information on repair. Incorrect reassembly can cause a risk of electric shock when the appliance is used.



Keep out of reach of children. Children must be supervised to ensure that they do not play with the appliance.



DO NOT drink filtered water. Keep out of reach of children. DO NOT ingest the demineralization granules. They may be disposed of with household waste.

- Always place the iron on a flat, stable and fire-resistant surface. NEVER rest the iron on the ironing board cover or clothes. To avoid risk of fire, ensure that the iron is placed only on the iron rest.
- Take care when removing and setting down the protective soleplate after use. Place the hot soleplate on the heat-resistant iron rest.
- Cleaning, repairs, and maintenance on the appliance should ONLY be performed when the iron is switched off, cold and allowed to cool down for at least 2 hours. Unscrew the caps with care: any pressurized steam present will begin to escape after a few turns, posing a risk of burns.
- Allow the iron to cool down completely before storing.
- DO NOT operate the appliance without water.
- **Environmental information and waste disposal measures:**
DO NOT dispose of the used appliance with normal household waste!
Ask your municipal or local authorities about appropriate environmentally-friendly disposal facilities.

SAVE THESE INSTRUCTIONS

FCC Statement

This device complies with part 15 of the FCC Rules. Operation is subject to the following two conditions: (1) This device may not cause harmful interference, and (2) this device must accept any interference received, including interference that may cause undesired operation

Caution: The user is cautioned that changes or modifications not expressly approved by the party responsible for compliance could void the user's authority to operate the equipment.

Note: This equipment has been tested and found to comply with the limits for a Class B digital device, pursuant to part 15 of the FCC Rules. These limits are designed to provide reasonable protection against harmful interference in a residential installation. This equipment generates, uses and can radiate radio frequency energy and, if not installed and used in accordance with the instructions, may cause harmful interference to radio communications. However, there is no guarantee that interference will not occur in a particular installation. If this equipment does cause harmful interference to radio or television reception, which can be determined by turning the equipment off and on, the user is encouraged to try to correct the interference by one or more of the following measures:

- Reorient or relocate the receiving antenna.
- Increase the separation between the equipment and receiver.
- Connect the equipment into an outlet on a circuit different from that to which the receiver is connected.

- Consult the dealer or an experienced radio/TV technician for help.

This equipment complies with FCC radiation exposure limits set forth for uncontrolled equipment and meets the FCC RF exposure guidelines. This equipment has very low levels of RF energy that are deemed to comply without testing of specific absorption ration.

ISED statements

This device complies with Industry Canada license-exempt RSS standard(s). Operation is subject to the following two conditions: (1) this device may not cause interference, and (2) this device must accept any interference, including interference that may cause undesired operation of the device.

This equipment complies with Canada radiation exposure limits set forth for uncontrolled environments. This transmitter must not be co-located or operating in conjunction with any other antenna or transmitter.

Congratulations! You have just purchased a high-quality Laurastar ironing system that combines Swiss design and technology. Please read this instruction manual and the safety instructions carefully before using your appliance for the first time and retain this instruction manual for future use. **Find all our tutorial videos and suggestions on www.laurastar.com**



WARNING: Your Laurastar™ product generates heat and steam. Various parts of the appliance may become very hot during operation and can cause burns.



NOTE: This appliance generates heat and can cause burns. Those parts which get very hot are marked with this symbol.

Overview and features

1. Ironing board
2. Iron
3. Steam Hose
4. Special Laurastar cover
5. Safety storage box
6. Folding iron-rest
7. Adjustable height handles
8. Steam hose holder
9. Steam buttons
10. Vacuum/blower button
11. Water reservoir
12. Small and large water reservoir lid
13. Filter compartment and anti-scale filter
14. Drain tray
15. Steam generator
16. Main ON/OFF button with indicator light
17. Laurastar SenSteam button (option)
18. Pulsed steam button (option)
19. Fan speed button (4 speeds)
20. Empty water indicator light
21. Steam generator cap
22. Drain cap
23. Power plug and Electric cable
24. Fan
25. Fan plug
26. Wheels
27. Protective soleplate
28. Protective soleplate hook

Table of Contents

Safety instructions	3
Laurastar Smart App	7
Installation and storage	7
Start up	9
Ironing	10
Filling	12
Maintenance	13
Customer service	14
Problems and solutions	15
Laurastar App: Q & A	16
Technical information	16
Guarantee / Limited Warranty for the United States and Canada	17



Warning: Failure to comply with this instruction manual and the safety instructions may result in serious injury or damage to property. The manufacturer accepts no responsibility for such injury or damage in the event that these safety instructions are not followed. Keep this instruction manual for reference by any and all persons who may use the appliance.

LAURASTAR SMART APP

1) DOWNLOAD the Laurastar App



If you have it already, make sure that the App is up to date.

2) LAUNCH the App

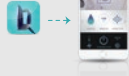

Launch the Laurastar App and follow the instructions on your smartphone or tablet.

3) CONNECT your smartphone to your Laurastar



Insert the power plug of your Laurastar into the wall socket. Activate Bluetooth on your smartphone or tablet.

On your Laurastar, push the fan speed button (19), keep it pressed and push the main ON/OFF button (16).

Release the 2 buttons. All the user interface LEDs will flash during 20 seconds.

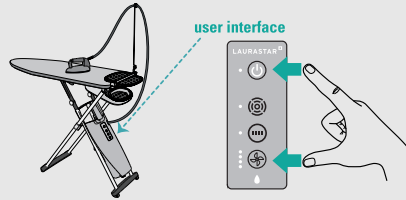

This process can be repeated if the time available is not sufficient. Once the connection established, it is not necessary to reconnect the same smartphone or tablet.

Installation and storage

Installing your ironing system

- Remove the appliance from the box and position it vertically on the ground in a closed position.
- Hold the table with one hand on the iron rest side (6). Hold the middle of the table (1) with the other hand and pivot it to a horizontal position (maximum height). **A B**
- Unfold the iron-rest to the open position. **C**
- Fit the ironing board cover (4), securing it from the side of the iron rest to the tip of the ironing board, then adjust. The cover supplied with this product is specially designed to ensure uniform distribution of air over the whole board in vacuum or blower mode. Use only a Laurastar approved cover to ensure that its effectiveness is not impaired. The cover is washable at 30°C (warm water); do not spin dry.
- Take the iron (2) out of its safety storage box (5) and place it on the iron-rest (6).
- You can fold the iron-rest into the close position (6a) if you desire.
- Insert the steam hose holder (8) in one of the two holes beside the iron-rest (6), fix the steam hose on the steam hose holder (3a). Insert the protective soleplate hook (28) in the other hole.
- You can lower the table height by clamping the handles (7). There are six levels. To lift the table, simply pull it up without using the handles.
- To move your Laurastar, simply raise the tip of the board and roll.



Preparing the appliance

We recommend that you rinse out the steam generator (15) before using it for the first time:

- Check that the plug (23) is disconnected from the mains socket.
- Set the ironing board (1) to its highest position, then remove the water reservoir (11).
- Place the drain tray (14) beneath the drain cap (22).
- First unscrew the steam generator cap (21), then unscrew the drain cap (22). **D**
- Remove the small and the large lid (12) from the water reservoir. Remove the filter compartment with the filter (13). **E**
- Fill the water reservoir with warm tap water up to the MAX level. **F**
- Position the large funnel shaped lid (12) at the place of the water reservoir (11) on top of the steam generator (15) and place the water reservoir above it. **G**
- Once all the water has flown through and the reservoir is empty, screw the two caps in place again.
- Dispose of the water.

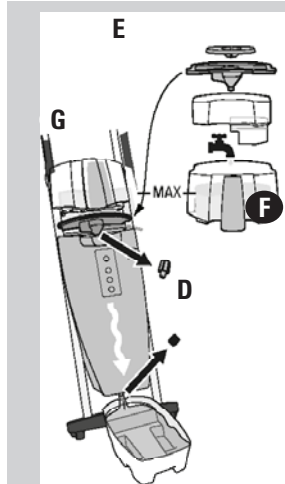

Which water should be used?

Your Laurastar has been designed for use with tap water. It is still absolutely necessary to use the supplied anti-scale filter (13) in order to benefit fully and longer from your Laurastar.

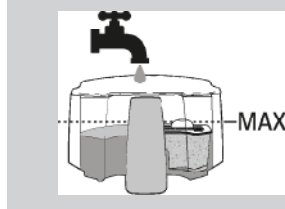

NOTICE: Never use additives (e.g. perfumed water), water containing chemical products or water from tumble dryers as these products will have a detrimental effect on the function of your Laurastar.



Storing your system

- To turn your appliance off, press the main ON/OFF button (16).
- Remove the power plug (23) and roll the electric cable around the feet of the table. If your model has the automatic rewind, pull on the cable in order to activate the rewind.
- Place the steam hose holder (8) horizontally in the hole designed for this purpose.
- Place the iron in the iron safety storage box (5). Fold the iron-rest into the "close" position on top of the table. Hold the table with one hand on the iron rest side (6). With the other hand grasp the ironing board (1), tilt the table into the vertical position. **H I**
- Store your system in a **vertical** position. You can leave the water in the reservoir until the next usage.
- NOTE: if you store your system in a horizontal position, you must empty the water reservoir (11).**

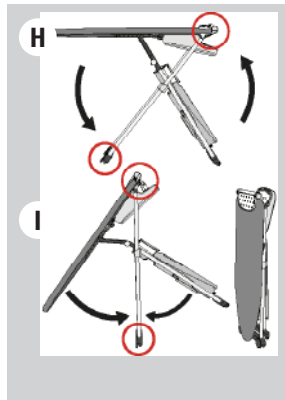



Start up



CAUTION: Always fill the water reservoir (11) completely before turning on your Laurastar. Operating the appliance without water could damage the appliance.

PLEASE NOTE: Operating the appliance without water will void any limited warranties provided with your appliance.

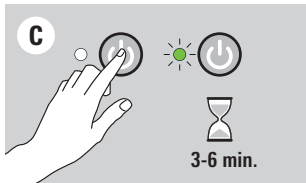
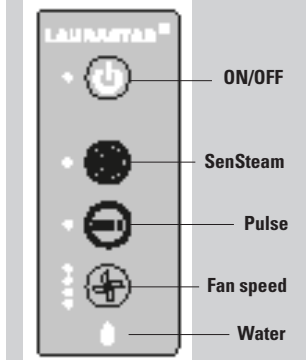
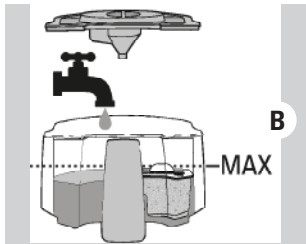
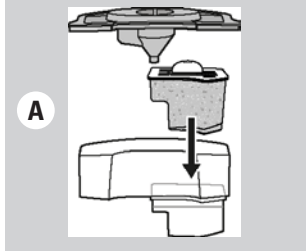

Installation of the anti-scale cartridge and filling

- Check that the power plug is disconnected from the mains socket.
- Set the ironing board to its highest position.
- Take the water reservoir (11) out. Take off the water reservoir lids. Install the anti-scale filter (13). (A)
- Fill the reservoir with tap water. The filtered water has to reach the MAX level. (B)
- Close the water reservoir with the lids and put the reservoir back on the steam generator (15).
- If the water does not flow, soak the anti-scale filter in cold water for 3 minutes.

User interface

- ON/OFF = the green indicator light flashes until the appliance is ready to be used.
- = Option Laurastar SenSteam. If your appliance is equipped with the Laurastar SenSteam option (17), the white indicator light signals that the function is on.
- = Option Pulsed Steam. If your appliance is equipped with the Pulsed Steam option (18), the white indicator light signals that the function is ON. Fan speed button (19) = choice of four speeds. The white indicator light signals the intensity chosen.
- Empty water light (20) = the red drop shaped indicator light signals that there is no more water in the reservoir (11).

Switching on your appliance

- Insert the power plug (23) in the socket. If your model is equipped with the automatic rewinder, first pull the electric cable until the end-of-cable mark is visible at the rewinder opening.
- Press the main ON/OFF button (16), the green indicator light will flash for 3-6 minutes. (C)
- When the green indicator light stops flashing and stays on, the appliance is ready. You can start ironing.
- **NOTE:** For your comfort and safety, your Laurastar system will switch off after 10 minutes of non-use.

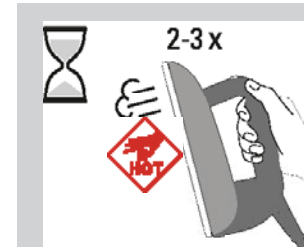

NOTE: Before ironing, or after an extended break, press the iron's steam button (9) 2 or 3 times, while pointing it away from the clothes. This will release any condensation from the iron and prevent water marks on the clothes.



CAUTION: Do not point the iron at people or pets while using vertical steam.

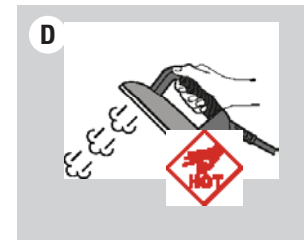
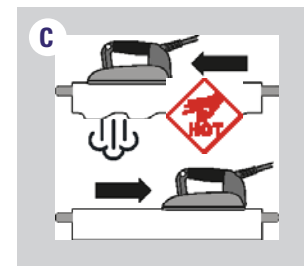
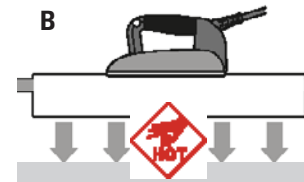

Ironing

Two ironing modes

For the best possible steam ironing result, we offer two modes of ironing:

- **Blower mode:** (A) Pressing the vacuum/blower button (10) on the iron activates the fan (24) in blower mode. This blows air into the fabric from below, helping to reduce unwanted creases.
- **Vacuum mode:** (B) Pressing the vacuum/blower button (10) again, activates the fan (24) in vacuum mode. This draws in air, holding the garment in place on the board to facilitate perfect pleats.

Press the vacuum/blower button (10) to switch from blower to vacuum mode and vice versa. You can adjust the intensity (4 speeds) pressing the fan speed button (19) on the user interface of the steam generator.

LAURASTAR SENSTEAM (17) (certain models only)

Laurastar SenSteam (17) allows you to obtain an automatic steam diffusion without pressing the steam button (9). The steam is automatically activated when the iron moves forward and stops when the iron rests or moves back (C).

To switch back to regular mode, press the Laurastar SenSteam button (17) again.

PULSE (18) (certain models only)

Press the pulsed steam button (18) to activate the pulse function. Then press the steam button (9) to automatically generate small and regular steam jets (D). To switch back to regular mode, press the pulsed steam button again (18).







Steam principle

Perfect ironing requires diffusion of steam across the fabric, in order to relax the fibres, and drying to fix them in place. Creases can only be completely removed if these conditions are present.

Advice: For best results, first iron the item with steam and then iron it again without steam, thereby enabling the iron to dry the fabric.

Protective soleplate (27)

The protective soleplate is indispensable for dark-coloured fabrics which can

IRONING MODE	Fabric type							Velvet
	Blower	Back	Darts	Inside and linings, sleeves	Top and pleats	✓	✓	✓
	Vacuum	Buttons and collar	Turn-ups and pleats	Buttons and collars	Pleats		✓	

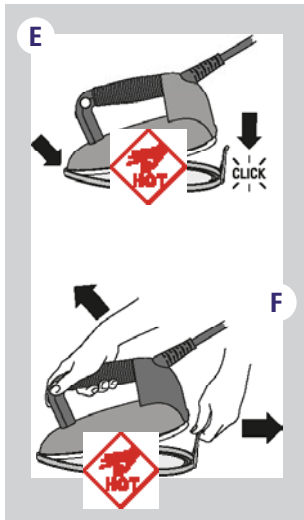

become shiny, for delicate fabric like silk and synthetic fabrics which have a tendency to stick to the iron.

Using the protective soleplate (27):

- First place the tip of the iron (2) at the front of the protective soleplate (27) and lower the iron to fix it in place in the soleplate. (E)
- Wait approximately 2 minutes for the soleplate to reach the correct temperature.

To remove the protective soleplate, pull on the tab and remove the iron while it is still hot. (F)

WARNING: The protective soleplate is hot! Use caution when you remove the protective soleplate.

NOTICE: ALWAYS remove the protective soleplate after use.

Advice: For mohair, cashmere, velvet and angora: do not allow the fabric to come into contact with the protective soleplate (27). Iron the fabric at a distance of approximately 10 cm (4 in) while diffusing steam, so that the fabric does not become felted. (G) Then take the item of clothing in your hand and shake it to restore its volume.

For velvet, corduroy and jersey, we recommend steaming without the protective soleplate (27) at around 2-3 cm (1-2 in) from the fabric, then levelling out by hand.

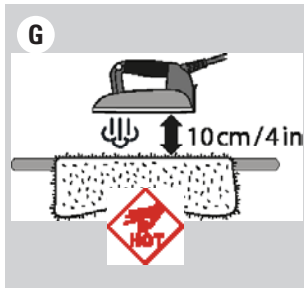

Vertical smoothing out

Suspend the item of clothing on a hanger or on the vertical support bracket (available on www.laurastar.com or at your approved Laurastar retailer). Moving the iron from top to bottom, lightly touch the fabric using short bursts of steam. Note: almost all fabrics smooth out easily, with the exception of cotton, linen and certain silks. (H)

If a fabric is difficult to smooth out, place it on the ironing board and iron it normally.

WARNING: Do not iron or vertical steam clothes that are being worn. Do not point vertical steam in the direction of people or pets.

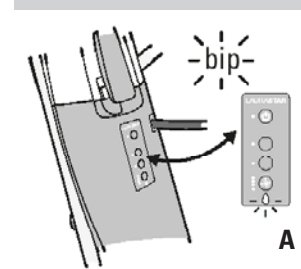

Filling

Empty water indicator light (20) and warning tone

A warning tone sounds and the empty water indicator light (20) flashes to signal that there is no water left in the steam generator's reservoir. (A)

As soon as the warning tone sounds, the steam stops and you must refill the water reservoir (11).

How to fill the water reservoir (11)

- Remove the water reservoir (11) from its place. Take off the reservoir lids.
- Fill the reservoir with tap water. The filtered water must reach the MAX level.
- Close the lids and put the reservoir back in its place on top of the steam generator (15). (B)

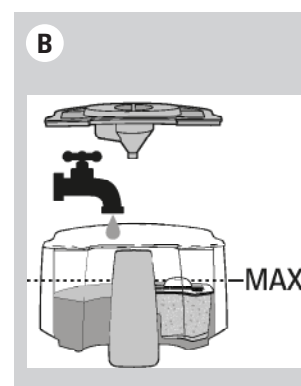



Maintenance

To extend the life of your appliance, we recommend that you rinse the steam generator and clean your iron every month or after every 10 hours of ironing.

WARNING: the appliance should be **UNPLUGGED, OFF and COLD** before cleaning. Switch off and unplug the appliance. Allow your appliance to cool down for at least 2 hours. Always make sure your appliance is cold before cleaning!

NOTICE! Only rinse the appliance with water. NEVER use descaling products or other chemical products.

Cleaning the iron (2)

If the iron's soleplate is dirty, use the cleaning mat in accordance with the instructions. This can be obtained at www.laurastar.com or from your approved Laurastar retailer. **(A)**

Stubborn stains can be cleaned using an abrasive dishwashing sponge. After completing this operation, remove the aluminium oxide present under the soleplate by cleaning it with a damp cloth. **(B)**

Clean the steam holes in the iron's soleplate as soon as they become blocked up or calcified. Clean the holes using the appropriate tool. This can be obtained at www.laurastar.com or from your approved Laurastar retailer. **(C)**

Anti-scale filter change (13)

The anti-scale filter has to be changed when the granules are completely brown.

- Remove the water reservoir (11) from its place. Take off the water reservoir lids. Remove the anti-scale filter (13). **(D)**
- Dispose of the filter (13) in the regular household garbage and rinse the compartment. Install a new anti-scale filter in the water reservoir. **(E)**
- Fill the reservoir with tap water. The filtered water must reach the MAX level. Then put the reservoir back in its place on top of the steam generator (15). **(F)**

Note: you can wash the plastic elements of the water reservoir (11) in the dishwasher.

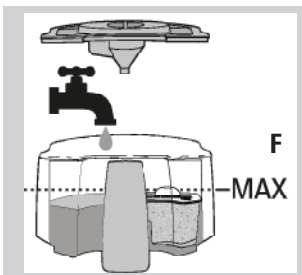
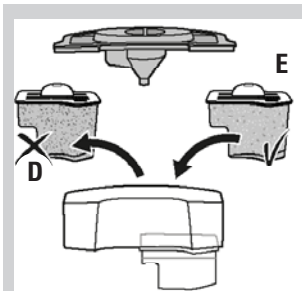
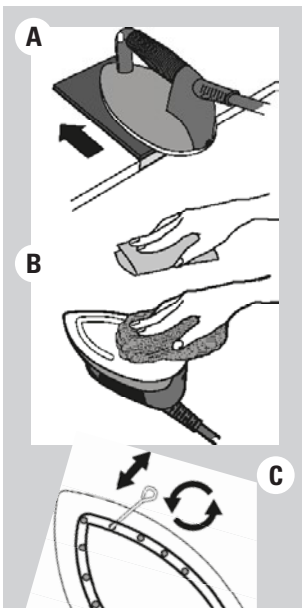

Rinsing the steam generator (cold iron only)

In order to prolong the effectiveness of your appliance and avoid any traces of limescale, you must rinse the steam generator (15) on a regular basis.

WARNING: Only rinse with water. NEVER use descaling products or other chemical products.

Rinse the steam generator in accordance with the following instructions:

- Check that the power plug (23) is disconnected from the mains socket.
- Set the ironing board (1) to its highest position, then remove the water reservoir (11). Place the drain tray (14) beneath the drain cap (22).
- First unscrew the steam generator cap (21) then the drain cap (22).
- Remove the small and the large lid from the water reservoir (12). Remove the filter compartment with the filter (13). **(H)**
- Fill the water reservoir with warm tap water up to the MAX level. **(I)**
- Position the large funnel shaped lid (12) at the place of the water reservoir (11) on top of the steam generator (15) and position the water reservoir above it. Then let the water flow through. **(J)**
- Repeat the operation until the water coming out of the steam generator is free of residues. If no water comes out of the drain opening, call the Laurastar Customer Service department.
- Once all the water has flown through and the reservoir is empty, screw the two caps in place again. Dispose of the water. Place the filter back in the water reservoir, close with the lids and put the reservoir back in its place on top of the steam generator (15).

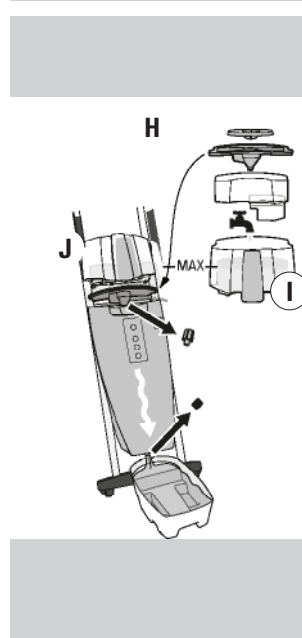

Customer Service

To contact Laurastar, visit the **Consumer Service** menu of our website: www.laurastar.com

You will find other addresses of official importers and service partners, as well as the complete list of the Laurastar accessories.

IMPORTANT: before returning any product to the Customer Service department, please refer to the **Problems and Solutions** section.

Problems and solutions

Before calling the Laurastar Customer Service department, please check the following points:

	Symptom	Likely cause	Remedy
GENERATOR	Makes a buzzing noise when steam is emitted from the iron.	Vibration from the appliance.	This noise is normal for a new appliance, it will disappear in the course of use.
	Makes a crackling noise when the appliance is switched on.	The appliance has been set to heat up but has not been filled with water.	Fill the water reservoir (11)
	The iron no longer emits steam. The pressure has fallen.	<ul style="list-style-type: none"> The steam generator is empty. The appliance is switched off. The plug (23) is disconnected from the mains socket. 	<ul style="list-style-type: none"> Fill the water reservoir (11) Turn the main switch ON (16) Connect the power plug (23) to the mains socket.

	Symptom	Likely cause	Remedy
IRON	The soleplate drips.	<ul style="list-style-type: none"> The appliance has not been rinsed out recently. The steam generator has been rinsed with a product other than water. 	<ul style="list-style-type: none"> Rinse out the Steam generator (15) until the rinsing water does not contain any more residues. Call the Laurastar Consumer Service.
	The iron does not heat up.	<ul style="list-style-type: none"> The plug (23) is disconnected from the mains socket. The appliance is switched off. 	<ul style="list-style-type: none"> Plug in the appliance. Switch on the appliance.

	Symptom	Likely cause	Remedy
FAN	There is no sound from the fan.	The fan plug (25) is disconnected from the mains socket.	Reconnect the fan plug (25) to the mains socket.
	The tip of the ironing board table becomes wet when folded.	There is condensation inside the ironing board table (1).	<ul style="list-style-type: none"> Leave the appliance open until the water has completely evaporated. Use less steam. Please refer to the instruction manual, paragraph «Steam principles».

Return to the Customer Service department

Switch off the appliance and disconnect the plug (23) from the mains socket. Locate your purchase contract, invoice or receipt. Call the Customer Service department and follow the instructions given.

Laurastar App: questions and answers

	Question	Answer	Additional information
APP LAURASTAR	How can I keep in memory the settings I have made with the App?	All the settings made with the Laurastar App are automatically stored in your Laurastar's memory and you will find them each time you turn on your appliance.	If several smartphones/tablets have been connected, your Laurastar will recognize the closest smartphone/tablet if the Bluetooth function is activated.
	How many smartphones or tablets can I connect to my Laurastar?	It is possible to connect an unlimited number of different smartphones or tablets. When you start your Laurastar, you will find the settings of the last smartphone or tablet used.	Your Laurastar automatically loads the settings of the closest smartphone or tablet, if different from the last used and if the Bluetooth function is activated.
	How can I restore the factory settings (factory reset)?	Make a simultaneous long press on the main ON/OFF and the fan speed button. Keep the two buttons pressed for 10 seconds. When all the LEDs of the user interface start to blink, the factory settings are reset.	<p>WARNING</p> <p>Intended or unintended incorrect handling might cause erasing of the factory settings. This voids the Laurastar warranty and possible costs of repair will be in charge of the user.</p>

Technical information

Technical characteristics

	CE	UL
Total output	2200 W	1600 W
Generator output	1400 W	1000 W
Iron output	800 W	600 W
Steam pressure	3,5 bar	50 psi
Steam generator capacity	1,1 l	37,2 oz.
Electricity supply	220-240 VAC / 50-60 Hz	120 VAC / 60 Hz
Weight of iron	1,1 kg	2,4 lb
Total weight	23,1 kg	51 lb
Board height	82-102 cm	32.3-40.2 in
Dimensions when folded (H x W x D)	132 x 42 x 22 cm	52 x 16.6 x 8.7 in

Designation: Pressure steam ironing system



Laurastar international guarantee

The present guarantee does not, in any way, affect the statutory rights of the user pursuant to the national legislation in force governing the sale of consumer goods, including the rights set out by Directive 2011/83/EU of the European Parliament and of the Council of 25 October 2011 on certain aspects of sales and guarantees for consumer goods, or the rights held by the user, by virtue of the sales contract, with regard to the respective vendor. In the event that an appliance sold by Laurastar contains manufacturing defects, Laurastar shall be liable for the complete elimination of these defects within the scope defined below.

1. Scope of cover

This guarantee only applies to products manufactured by or on behalf of Laurastar, which may be identified by the brand, the trade name or the Laurastar logo affixed to the product. The guarantee does not apply to non-Laurastar products, accessories or spare parts.

This guarantee shall be applicable only if the appliance becomes unusable, or if its use is significantly hindered, due to a manufacturing defect, an assembly defect or a defect in the material of the appliance, and if this defect was already in existence when the appliance was supplied to the user.

It shall not be applicable, in particular:

- if the hindrance to use of the appliance is due to professional use of the appliance, namely intensive use for which the user receives monetary remuneration
- to normal wear and tear of the appliance's components and accessories
- to an intervention by a third party or a repairer not approved by Laurastar
- to failure to comply with the instructions contained in the instruction manual, specifically the warnings concerning start-up, use and maintenance of the appliance
- to non-compliant use.

The concept of "non-compliant use" notably includes damage caused by:

- the fall of the appliance or of a component
- blows or marks resulting from negligence
- keeping the protective soleplate on the iron permanently
- failure to rinse the boiler
- use of water that does not comply with the specifications
- use of non-Laurastar products, accessories and spare parts.
- Continuous connection of the power plug to the mains socket.

2. Entitlements held by the user

When a user asserts, in a manner compliant with the present guarantee, an entitlement arising from the said guarantee, Laurastar shall be free to implement the most appropriate method for eliminating the defect. This guarantee does not grant the user any entitlement or any additional right; in particular, the user may not claim for reimbursement of expenses in relation to the defect, or compensation for any consequential loss or damage. Moreover,

transportation of the appliance from the user's place of residence to Laurastar's premises, and return transportation, shall be carried out at the user's risk.

3. Term of validity

This guarantee is only valid for the entitlements that it accords to the user and that the user has asserted against Laurastar within the guarantee term.

The guarantee term is one year for countries that are not members of the European Union and two years for European Union Member States and Switzerland, calculated from the date of delivery of the appliance to the user. If defects are notified after the guarantee term has come to an end, or if the documents or items of evidence that are necessary to assert the defects in accordance with the present declaration are not present until after the end of the guarantee term, the user shall not hold any rights or entitlements by virtue of this guarantee.

4. Immediate notification of defects

When the user discovers a defect in the appliance, he / she undertakes to communicate this to Laurastar without delay. If the user does not do so, he / she shall lose the entitlements afforded by the present guarantee.

5. Methods for asserting entitlements arising from the present declaration

In order to assert the entitlements resulting from this guarantee, the user must contact the Laurastar Customer Service department, either:

- by telephone
- by e-mail
- by fax.

He / she must follow the instructions from the Customer Service department and send, at his / her own risk:

- the appliance with the defect(s)
- a copy of the purchase contract, of the invoice, of the till receipt or any other suitable document as evidence of the date or place of purchase.

The Customer Service department is available to provide any additional information on this subject.

You will find other addresses for importers and official service partners at www.laurastar.com.

If an appliance is returned to the Laurastar approved service centre when there is no defect present, the user shall be liable for the dispatch and return costs.

6. Laurastar™ after-sales service

If a Laurastar appliance is delivered to an agreed service centre for an intervention that is not covered by any warranty clause or after the warranty period, said intervention will be considered as a "out-of-warranty repair" and shall be invoiced.

Special clause only applicable in France:

In addition to the contractual guarantee detailed above, customers benefit from the legal guarantee for hidden defects set out in Article 1641 et seq. of the French Civil Code.

Special clause only applicable in China/Taiwan:

The aforementioned guarantee does not apply if the faulty product return or request for repair or exchange is made in China/Taiwan, except if all of the following conditions apply:

1. The customer must provide all required evidence, such as the official sales receipt, guarantee certificate, etc. in order to prove that the product in question was purchased from the official sales channel in China/Taiwan that is directly or indirectly authorised by Laurastar; and
2. A compulsory certification sticker must be affixed to the respective product by Laurastar with regard to its sale and use in China/ Taiwan.

Laurastar™ limited warranty for USA & Canada

Laurastar warrants its product to be free from defects in materials and workmanship under normal customer use as described in the instruction manual for 1 year from the date of purchase as identified on the invoice or cash receipt. This limited warranty extends only to the original purchaser and is not transferable. Laurastar, at its option, will at no charge repair or replace defective equipment during the period of this limited warranty. To obtain warranty service, the damaged equipment must be sent or taken to an authorized Laurastar customer service center. This limited warranty is the customer's exclusive remedy and applies only to new Laurastar products.

This limited warranty does not cover normal wear and tear, wear of the electric cable, wear of the soleplate, or wear of the appliance's components and accessories. Damage caused by improper operation or storage, misuse or abuse, unauthorized repair by non-Laurastar specialists, accident or neglect, alteration, or connecting to a power source outside the specified voltage. Equipment used for a commercial or any other non-domestic or household purpose is not covered by this limited warranty. "Misuse or abuse" of the product includes the use of the equipment for any purpose, or in any manner, not in accordance with the instructions contained in the instruction manual provided with the equipment. Examples of "misuse or abuse" of the product include, but are not limited to, damage caused by the appliance or one of its components falling to the floor, failure to rinse the water reservoir, failure to remove the protective soleplate, use of any liquid other than water, the fact of not unplugging the power plug from the mains socket after each usage and the use of products, accessories and spare parts not supplied by Laurastar. The present limited warranty does not cover damages caused by non-respect of the instructions stipulated by this instruction manual.

Special clause only applicable in the Republic of Korea:

The aforementioned guarantee does not apply if the faulty product return or request for repair or exchange is made in the Republic of Korea, except if all of the following conditions apply:

1. The customer must provide all required evidence, such as the official sales receipt, guarantee certificate, etc. in order to prove that the product in question was purchased from the official sales channel in the Republic of Korea that is directly or indirectly authorised by Laurastar; and
2. A compulsory certification sticker that is specific to the Republic of Korea must be affixed to the product in question.
3. The exclusion of the Republic of Korea from the international guarantee went into effect in June 2017.

ANY IMPLIED WARRANTIES, INCLUDING WITHOUT LIMITATION THE IMPLIED WARRANTIES OF MERCHANTABILITY AND FITNESS FOR A PARTICULAR PURPOSE, SHALL BE LIMITED TO THE DURATION OF THIS LIMITED WARRANTY. LAURASTAR SHALL UNDER NO CIRCUMSTANCES BE LIABLE FOR DAMAGES IN EXCESS OF THE PURCHASE PRICE OF THE PRODUCT OR FOR ANY INCIDENTAL OR CONSEQUENTIAL DAMAGES OF ANY KIND ARISING OUT OF THE CUSTOMER'S ABILITY OR INABILITY TO USE THE PRODUCT.

Some states and jurisdictions do not allow the limitation or exclusion of incidental or consequential damages, or limitation on the length of an implied warranty, so the above limitations or exclusions may not apply to you. This limited warranty gives the customer specific legal rights, and you may have other rights that vary from state to state.

LAURASTAR™ AFTER-SALES SERVICE

If you have a claim under this limited warranty, please contact the Laurastar Customer Service department, either by telephone, e-mail or fax. You must follow the instructions from the Customer Service department and send, at your own risk:

- the appliance;
- a copy of the purchase contract, invoice, till receipt, or any additional information on this subject.

You will find other addresses for importers and official service partners at www.laurastar.com.

If an appliance is returned to the Laurastar approved service center when there is no defect present, the user shall be liable for the dispatch and return costs

If a Laurastar appliance is entrusted to the approved service center for work outside the provisions of this limited warranty, or after the limited warranty one-year term has come to an end, this shall be deemed a "repair outside limited warranty" and shall form the subject of an invoice.

IMPORTANTES CONSIGNES DE SÉCURITÉ

Lorsque vous utilisez un fer à repasser, des précautions de bases doivent être suivies, dont les suivantes :

LISEZ TOUT LE MODE D'EMPLOI AVANT UTILISATION



1. Utiliser le fer uniquement dans le but auquel il est destiné.
2. Afin d'éviter les risques d'électrocution, ne pas immerger le fer dans l'eau ou tout autre liquide.
3. Toujours mettre le fer hors tension (OFF) avant de le brancher ou de le débrancher. Ne jamais tirer sur le cordon pour débrancher le fer. Tirer la fiche pour débrancher l'appareil.
4. Le cordon ne doit pas entrer en contact avec des surfaces chaudes. Laisser le fer refroidir complètement avant de le ranger. Enrouler le cordon autour du fer sans serrer avant de ranger l'appareil.
5. Toujours débrancher le fer pour le remplir d'eau, le vider et lorsqu'il ne sert pas.
6. Ne pas utiliser le fer si son cordon est abîmé, si l'appareil est tombé ou s'il est endommagé. Afin d'éviter les risques d'électrocution, ne pas démonter le fer. Confier l'inspection et la réparation de l'appareil au personnel d'un centre d'entretien qualifié. Un assemblage incorrect peut provoquer un choc électrique au moment de la remise en service.
7. Faire preuve d'une extrême vigilance lorsque l'appareil est utilisé par un enfant ou à proximité d'un enfant. Ne pas laisser le fer sans surveillance s'il est branché ou s'il est posé sur une planche à repasser.
8. Les pièces métalliques, l'eau chaude ou la vapeur peuvent occasionner des brûlures. User de prudence pour retourner le fer à vapeur, car de l'eau brûlante peut s'écouler du réservoir.
9. Pour éviter toute surcharge du circuit, ne pas brancher un autre appareil haute puissance sur le même circuit.
10. Si l'emploi d'une rallonge se révèle absolument nécessaire, utiliser un cordon dont l'ampérage est égal ou supérieur à l'ampérage maximum du fer. L'utilisation d'un cordon possédant un ampérage inférieur présente un risque de surchauffe pouvant conduire à un départ de feu ou à un choc électrique. Veiller à placer le cordon de telle manière qu'il ne puisse pas être tiré inopinément, ni faire trébucher les personnes passant à proximité de l'appareil.

- Cet appareil est destiné uniquement à l'usage dans un ménage privé.
- Utilisez cet appareil uniquement à l'intérieur et pour le repassage de pièces textiles dans le respect de ce mode d'emploi.
- En cas d'urgence, retirez immédiatement la fiche secteur de la prise murale.
- L'appareil doit être connecté UNIQUEMENT à une prise murale avec mise à terre. Nous recommandons les commutateurs FI. La fiche secteur doit être facilement accessible en cas d'urgence.
- La semelle du fer et le jet de vapeur sont très chauds, NE PAS repasser ou appliquer de la vapeur sur des vêtements que des personnes portent sur elles.
- Ne pas diriger la vapeur verticale sur des personnes ou des animaux pendant le défroissage vertical.
- L'appareil produit de la chaleur. Gardez vos mains et votre corps loin de la semelle du fer et du jet de vapeur durant l'utilisation – ils sont CHAUDS. Prudence lorsque vous remettez le fer sur le repose-fer.

- LE CONTACT AVEC DE LA VAPEUR SOUS PRESSION PEUT CAUSER DE GRAVES BRÛLURES.
- NE PAS ouvrir le bouchon du générateur ou le bouchon de vidange durant le fonctionnement.
- Ne jamais laisser l'appareil branché sans surveillance.



Tenir hors de la portée des enfants. Surveillez les enfants pour empêcher qu'ils ne jouent avec l'appareil



NE PAS boire l'eau filtrée. Tenir hors de portée des enfants. NE PAS ingérer les granulés de déminéralisation. Ils peuvent en outre être jetés avec les ordures ménagères.

- TOUJOURS laisser refroidir l'appareil pendant au moins 2 heures avant de le vidanger.
- Cet appareil n'est PAS destiné à l'utilisation par des enfants, ainsi que par des personnes présentant des capacités physiques, sensorielles ou mentales réduites, ou avec un manque d'expérience, sauf s'ils sont sous la surveillance d'une personne chargée de leur sécurité. Cet appareil n'est PAS destiné à être utilisé par les enfants en-dessous de 8 ans même s'ils sont surveillés ou ont effectué une formation.
- L'appareil doit toujours être reposé/mis en attente sur un support plat, stable et résistant au feu. NE JAMAIS reposer le fer à repasser sur la housse de repassage ou le linge. Pour éviter tout risque d'incendie, poser le fer à repasser uniquement sur le repose-fer.
- Attention quand vous enlevez et déposez la semelle protectrice après utilisation. Posez la semelle chaude sur le pose-fer

résistant à la chaleur.

- Le nettoyage, les réparations et l'entretien de l'appareil doivent être effectués UNIQUEMENT si l'appareil est éteint, froid et refroidi pendant au moins 2 heures. Dévissez les bouchons avec précaution : la vapeur sous pression encore existante commence à sortir après quelques tours. Risque de brûlures.
- Laissez refroidir complètement le fer avant de le ranger.
- NE PAS mettre l'appareil en marche sans eau.
- Nettoyer l'extérieur de l'appareil avec un chiffon doux et humide. NE PAS utiliser de solvants, d'huile ou d'essence !
- Pour éviter une surcharge de votre installation électrique, ne faites pas fonctionner un autre appareil à haute puissance (watt) simultanément.
- NE PAS essayer d'insérer des objets dans les ouvertures de l'appareil. En cas d'infiltration d'eau ou si des corps étrangers entrent dans l'appareil, débranchez immédiatement la fiche secteur de la prise murale. Faire intervenir uniquement le Service Clients Laurastar autorisé pour la remise en état de l'appareil.
- Pour éviter tout risque de décharge électrique, NE PAS retirer le câble électrique de la prise murale en tirant dessus, mais saisissez fermement la fiche secteur et retirez-la.
- Positionner le câble électrique et le tube vapeur de telle sorte qu'ils ne puissent pas être tirés ou accrochés. Assurez-vous également que personne ne risque de trébucher dans ces câbles.
- Remarques concernant l'environnement et mesures d'élimination :
- NE PAS jeter l'appareil usagé dans les

déchets ménagers courants! Se renseigner auprès des services municipaux ou locaux des possibilités d'élimination correcte dans le respect de l'environnement.

- Les orifices de remplissage, de rinçage, de détartrage ou d'inspections qui sont sous pressions ne doivent pas être ouverts durant le fonctionnement.
- Ne pas utiliser l'appareil s'il a été endommagé durant une chute, s'il montre des signes visibles de dommages ou s'il a un cordon ou un tube vapeur endommagé. Contactez uniquement le Service Client Laurastar autorisé pour la remise en état de l'appareil. Un réassemblage incorrect peut provoquer un risque de décharge électrique lors de l'utilisation de l'appareil.

CONSERVEZ CES INSTRUCTIONS

Déclaration ISED

Le présent appareil est conforme aux CNR d'Industrie Canada applicables aux appareils radio exempts de licence. L'exploitation est autorisée aux deux conditions suivantes :

- (1) l'appareil ne doit pas produire de brouillage, et
- (2) l'utilisateur de l'appareil doit accepter tout brouillage radioélectrique subi, même si le brouillage est susceptible d'en compromettre le fonctionnement.

Cet équipement est conforme aux limites d'exposition aux rayonnements énoncées par le Canada pour un environnement non contrôlé. Le présent émetteur ne doit pas être co-localisé ou fonctionner en association avec une autre antenne ou transmetteur.

Félicitations ! Vous venez d'acquérir un système de repassage Laurastar de qualité alliant design et technologie suisse. Nous vous prions de bien vouloir lire attentivement ce mode d'emploi ainsi que les consignes de sécurité avant la première mise en marche de l'appareil et de bien vouloir conserver ce mode d'emploi pour une utilisation future. **Retrouvez toutes nos vidéos de mode d'emploi et conseils sur www.laurastar.com**



AVERTISSEMENT : Votre produit Laurastar™ émet de la chaleur et de la vapeur; certains éléments peuvent être très chauds et provoquer des brûlures lors du fonctionnement.



NOTE : Cet appareil génère de la chaleur et peut causer des brûlures. Les parties qui deviennent très chaudes sont marquées avec ce symbole.

Vue d'ensemble et fonctionnalités

1. Table de repassage
2. Fer
3. Tube vapeur
4. Housse spéciale Laurastar
5. Rangement de sécurité
6. Repose-fer rabattable
7. Poignées d'ajustement pour la hauteur
8. Guide-fil pour le tube vapeur
9. Boutons vapeur
10. Bouton aspiration/soufflerie
11. Réservoir d'eau
12. Grand et petit couvercle du réservoir d'eau
13. Compartiment du filtre et filtre anticalcaire
14. Bac de vidange
15. Générateur de vapeur
16. Bouton principal ON/OFF avec indicateur lumineux
17. Bouton Laurastar SenSteam (option)
18. Bouton vapeur pulsé (option)
19. Bouton vitesse ventilateur (4 vitesses)
20. Témoin lumineux de fin d'eau
21. Bouchon du générateur de vapeur
22. Bouchon de vidange
23. Fiche secteur et câble électrique
24. Ventilateur
25. Fiche du ventilateur
26. Roulettes
27. Semelle protectrice
28. Crochet pour semelle protectrice

Table des matières

Consignes de sécurité	19
App Laurastar Smart	23
Montage et rangement	23
Mise en marche	25
Repassage	26
Remplissage	28
Entretien	29
Service Clients	30
Problèmes et solutions	31
App Laurastar : Q & R	32
Informations techniques	32
Garantie / Garantie limitée pour les USA et le Canada	33



Remarque : Le non-respect de ce mode d'emploi / des consignes de sécurité peut entraîner une mise en danger par l'appareil. Le fabricant décline toute responsabilité pour des dommages matériels ou des blessures résultant d'un non-respect de ces consignes de sécurité. Conserver ce mode d'emploi pour toute personne utilisant l'appareil.

APP LAURASTAR SMART

1 TÉLÉCHARGEZ l'App Laurastar



Si vous l'avez déjà, vérifiez qu'elle soit mise à jour.

2 LANCEZ l'App

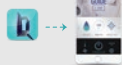

Lancez l'App Laurastar et suivez les instructions sur votre smartphone ou tablette.

3 CONNECTEZ votre smartphone à votre Laurastar

Branchez la fiche secteur de votre Laurastar à la prise électrique. Activez le mode Bluetooth sur votre smartphone ou votre tablette.

Sur votre Laurastar, appuyez sur le bouton **vitesse du ventilateur (19)**, gardez-le pressé et appuyez sur le bouton **principal ON/OFF (16)**.

Relâchez les 2 boutons. Toutes les LEDs de l'interface utilisateur clignotent pendant 20 secondes.

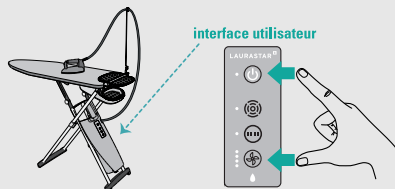

Ce processus peut être répété si le temps disponible n'est pas suffisant. Une fois la connexion effectuée, plus besoin de reconnecter le même smartphone ou la même tablette.

Montage et rangement

Montage de votre système de repassage

- Sortez l'appareil du carton et dressez-le fermé à la verticale, sur le sol.
- Saisissez la table d'une main du côté du repose-fer (6). De l'autre main saisissez le rebord de la table (1) par le milieu et faites-la pivoter à l'horizontale (hauteur maximale). (A) (B)
- Rabattez le repose-fer en position extérieure. (C)
- Mettez la housse (4) en place depuis le côté du repose-fer jusqu'à la pointe de la table, ajustez. La housse livrée avec ce produit est spécialement conçue pour une répartition uniforme de l'air lors de l'aspiration et de la soufflerie sur toute la table. Veuillez n'utiliser qu'une housse homologuée par Laurastar pour ne pas diminuer son efficacité. La housse est lavable à 30°C (eau tiède), sans essorage.
- Sortez le fer (2) du rangement sécurisé (5) et posez-le sur le repose-fer (6).
- Vous pouvez rabattre le repose-fer en position rapprochée si vous le désirez. (6a)
- Fixez le guide-fil (8) dans un des deux trous de la table situés sur le côté du repose-fer (6), y insérer le tube vapeur (3a). Fixez le crochet de la semelle protectrice (28) dans l'autre trou de la table.
- En serrant les poignées de réglage (7) de la table, vous pouvez la descendre (six hauteurs possibles). Pour la remonter, soulevez simplement la table, sans utiliser les poignées.
- Pour déplacer votre Laurastar, soulevez la pointe de la table et roulez.

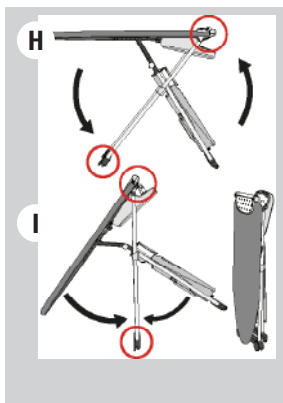
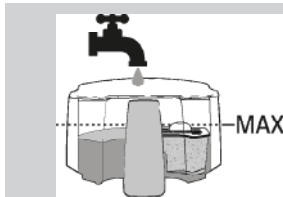
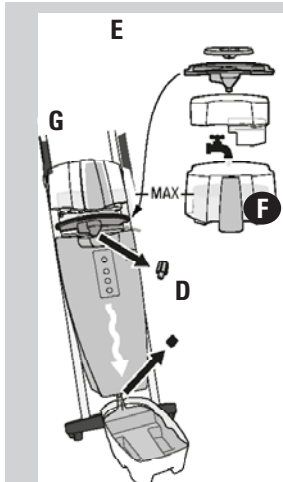

Préparation de l'appareil

Il est conseillé de rincer le générateur de vapeur (15) avant la première utilisation:

- Vérifiez que la fiche secteur (23) soit débranchée de la prise murale.
- Fixez la table (1) dans sa position la plus haute, puis retirez le réservoir d'eau (11).
- Mettez le bac de vidange (14) sous le bouchon de vidange (22).
- Dévissez d'abord le bouchon du générateur de vapeur (21) puis le bouchon de vidange (22). (D)
- Ôtez le petit et le grand couvercle (12) du réservoir d'eau. Retirez le compartiment du filtre et le filtre (13). (E)
- Remplissez le réservoir avec de l'eau chaude du robinet jusqu'au niveau MAX. (F)
- Placez le grand couvercle en forme d'entonnoir (12) à la place du réservoir d'eau (11), au-dessus du générateur (15) et placez le réservoir par-dessus. (G)
- Après écoulement de toute l'eau, revissez les 2 bouchons.
- Jetez l'eau.

Quelle eau utiliser ?

Votre Laurastar a été conçue pour fonctionner avec de l'eau du robinet. Il est toutefois indispensable d'utiliser le filtre anticalcaire (13) fourni pour profiter pleinement et plus longtemps de votre Laurastar.



REMARQUE: N'utilisez jamais d'additifs (ex. eau parfumée) ni d'eau contenant des produits chimiques ni d'eau de récupération du sèche-linge car ces produits nuisent au bon fonctionnement de votre Laurastar.

Rangement de votre système

- Éteignez votre appareil en appuyant sur le bouton principal ON/OFF (16).
- Retirez la fiche secteur (23) et enroulez le câble d'alimentation autour des pieds de la table. Si votre modèle comporte l'enrouleur automatique, tirez sur le câble afin d'enclencher l'enroulement automatique.
- Mettez le guide-fil (8) à l'horizontale dans le trou prévu à cet effet.
- Mettez le fer dans le rangement sécurisé (5). Rabattez le repose-fer en position rapprochée. D'une main, saisissez la partie avec le repose-fer (6). De l'autre main, saisissez le rebord de la table (1) et faites basculer la table à la verticale. (H) (I)
- Rangez votre système en position verticale. Vous pouvez laisser l'eau dans le réservoir d'eau jusqu'à la prochaine utilisation.
- **NOTE : Si votre appareil est rangé en position horizontale, vous devez vider le réservoir d'eau (11).**



Mise en marche



ATTENTION: Toujours remplir le réservoir d'eau (11) avant de mettre votre Laurastar en marche. La mise en chauffe sans eau pourrait le détériorer.

REMARQUE: La mise en chauffe sans eau invalide la garantie de votre système!

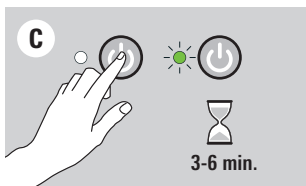
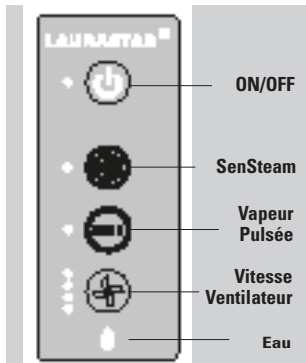
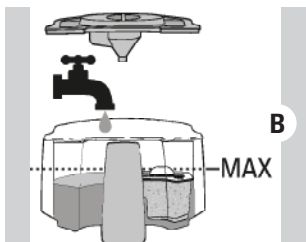
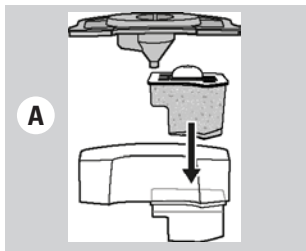

Installation de la cartouche anticalcaire et remplissage

- Vérifiez que la fiche secteur soit débranchée de la prise murale.
- Fixez la table dans sa position la plus haute.
- Sortez le réservoir d'eau(11). Ôtez les couvercles du réservoir d'eau. Installez le filtre anticalcaire(13). (A)
- Remplissez le réservoir avec de l'eau du robinet. L'eau filtrée doit atteindre le niveau MAX. (B)
- Fermez avec les couvercles, puis remplacez le réservoir sur le générateur(15).
- Si l'eau ne coule pas, trempez la cartouche anti-calcaire dans de l'eau fraîche pendant 3 minutes.

Interface utilisateur

- ON/OFF = le témoin lumineux vert clignote jusqu'à ce que l'appareil soit prêt à être utilisé.
- = Option Laurastar SenSteam. Si votre appareil est équipé de l'option SenSteam (17), le témoin lumineux blanc signale que la fonction est active.
- = Option vapeur pulsée. Si votre appareil est équipé de l'option Vapeur pulsée (18), le témoin lumineux blanc signale que la fonction est ON. Bouton vitesse ventilateur (19) = 4 vitesses à choix. Le témoin lumineux blanc signale l'intensité choisie entre les 4 vitesses.
- Témoin lumineux de fin d'eau (20) = le témoin lumineux rouge de fin d'eau en forme de goutte signale qu'il n'y a plus d'eau dans le réservoir (11).

Allumer votre appareil

- Branchez la fiche secteur (23) dans la prise. Si votre modèle comporte l'enrouleur automatique, tirez d'abord le câble d'alimentation jusqu'à ce que le repère visuel de fin de câble soit visible à la sortie de l'enrouleur.
- Appuyez sur le bouton principal ON/OFF (16). Le témoin lumineux vert clignote pendant 3 à 6 minutes. (C)
- Quand le témoin vert reste allumé, l'appareil est prêt. Vous pouvez repasser.
- **NOTE: Pour votre confort et votre sécurité, votre système Laurastar s'éteint au bout de 10 minutes de non-utilisation.**

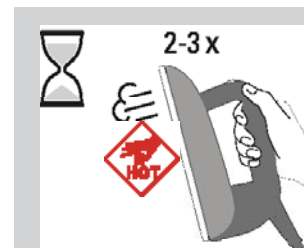

NOTE: Avant de commencer le repassage ou après une pause prolongée, appuyez 2 ou 3 fois sur le bouton vapeur (9) du fer à l'écart du linge. Ceci afin d'évacuer toute condensation du fer et d'éviter des taches d'eau sur les vêtements.



ATTENTION: Ne pas utiliser la vapeur verticale en direction de personnes ou d'animaux.

Repassage

Deux modes de repassage

Pour effectuer au mieux votre repassage vapeur, nous vous proposons deux modes de repassage :

- **Mode soufflerie:** (A) En appuyant sur le bouton aspiration/soufflerie (10), vous activez le ventilateur (24) en mode soufflerie. De l'air va être soufflé sous votre tissu, limitant ainsi les faux plis.
- **Mode aspiration:** (B) En appuyant à nouveau sur le bouton aspiration/soufflerie(10), vous activez le ventilateur (24) en mode aspiration. De l'air va être aspiré et plaquera votre tissu sur la table, facilitant la disparition des plis.

Passez d'un mode à l'autre en appuyant sur le bouton aspiration/soufflerie (10). Vous pouvez régler l'intensité (4 vitesses), en appuyant sur le bouton de réglage du ventilateur(19).

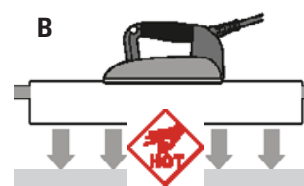

Laurastar SenSteam (17) (uniquement certains modèles)

Laurastar SenSteam(17) vous permet d'obtenir une diffusion de vapeur automatique sans appuyer sur le bouton vapeur(9). La vapeur sort automatiquement lorsque le fer avance et s'arrête lorsqu'il s'immobilise ou recule (C).

Pour passer en mode manuel appuyez à nouveau sur le bouton Laurastar SenSteam(17).

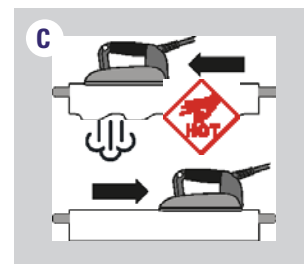

PULSE (18) (uniquement certains modèles)

Activez la fonction pulse en appuyant sur le bouton vapeur pulsée (18). Puis appuyez sur le bouton vapeur (9) pour obtenir des petits jets de vapeur en continu (D). Pour désactiver la vapeur pulsée, appuyez à nouveau sur le bouton vapeur pulsée (18).

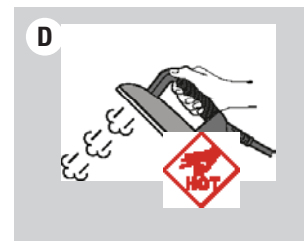

Principe de la vapeur

Un repassage impeccable exige une diffusion de vapeur au travers du tissu pour détendre les fibres et un séchage pour les fixer. C'est à cette condition seulement que les plis seront totalement éliminés.

Conseil: pour améliorer la qualité du repassage et augmenter l'autonomie de votre appareil, repassez une fois le tissu avec la vapeur, puis une seconde fois sans vapeur pour sécher le tissu.

MODE DE REPASSAGE	Textile							Velours
	Soufflerie	Dos	Pinces	Intérieur et doublures, manches	Haut et plis	✓	✓	✓
	Aspiration	Boutons et col	Revers et plis	Boutons et col	Plis		✓	

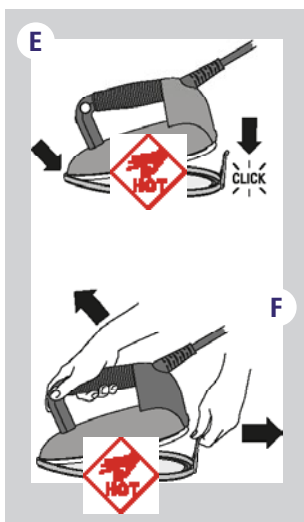

Semelle protectrice (27)

La semelle protectrice est indispensable pour les tissus foncés qui sont sensibles au lustrage, les tissus délicats comme la soie et les tissus synthétiques qui ont tendance à coller au fer.

Comment utiliser la semelle protectrice (27) :

- Placez la pointe du fer (2) en premier à l'avant de la semelle protectrice (27) et abaissez le fer pour le fixer dans la semelle. **E**
- Attendez environ 2 minutes pour que la semelle atteigne la bonne température.
- Pour retirer la semelle protectrice, tirez sur la languette et retirez le fer encore chaud. **F**

AVERTISSEMENT : La semelle protectrice et le fer sont chauds ! Prudence lorsque vous enlevez la semelle protectrice.



REMARQUE : TOUJOURS enlever la semelle protectrice après utilisation.

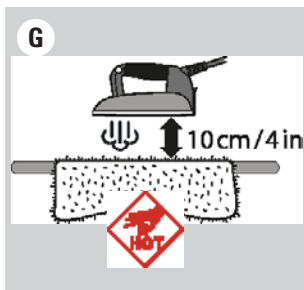

Conseils : Pour le mohair, cachemire, velours et angora, ne pas les mettre en contact avec la semelle protectrice (27). Repassez le tissu à une distance d'environ 10 cm (4 in) tout en diffusant de la vapeur, afin de ne pas le feutrer. **G** Puis prenez le vêtement en main et agitez-le pour lui redonner son volume.

Pour le velours, le velours côtelé et le jersey, il est conseillé de vaporiser sans semelle protectrice (27) à 2-3 cm (1-2 in) du tissu, puis de l'égaliser à la main.



Défroissage vertical

Suspendez le vêtement sur un cintre ou au moyen du support de défroissage vertical (disponible sur www.laurastar.com ou chez votre revendeur agréé Laurastar). En faisant un mouvement de haut en bas, touchez légèrement le tissu tout en donnant de petits jets de vapeur. Remarque : presque tous les tissus se défroissent facilement, à l'exception du coton, du lin et de certaines soies. **H**

Si un tissu se défroisse difficilement, mettez-le sur la table et repassez-le normalement.



AVERTISSEMENT : Ne pas repasser ou défroisser verticalement des vêtements qui sont portés. Ne pas défroisser verticalement en direction de personnes ou d'animaux.

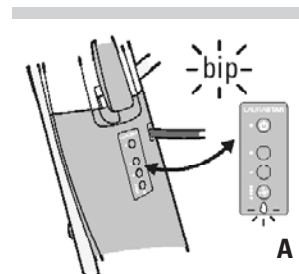

Remplissage

Témoin lumineux de fin d'eau (20) et signal sonore

Un avertisseur sonore retentit et le témoin lumineux de fin d'eau (20) clignote pour signaler qu'il n'y a plus d'eau dans le réservoir d'eau. **A** Dès que le signal retentit, la vapeur s'arrête et vous devez alors remplir le réservoir d'eau (11).

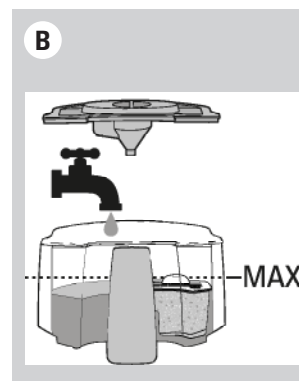

Pour remplir le réservoir d'eau (11)

- Retirez le réservoir d'eau (11) de son emplacement. Ôtez les couvercles du réservoir.
- Remplissez le réservoir avec de l'eau du robinet. L'eau filtrée doit atteindre le niveau MAX.
- Fermez avec les couvercles, puis remplacez le réservoir sur le générateur (15).



Entretien

Pour la longévité de votre appareil, il faut rincer le générateur de vapeur et nettoyer le fer à repasser toutes les 10 heures d'utilisation ou tous les mois.

AVERTISSEMENT : avant tout nettoyage, l'appareil doit être éteint, débranché et froid. Laissez votre appareil refroidir au moins 2h. Le nettoyage s'effectue toujours à froid !

REMARQUE ! Ne jamais utiliser de produits de détartrage ou d'autres produits chimiques, rincer à l'eau uniquement !

Nettoyage du fer (2)

Si la semelle du fer est sale, utilisez le tapis de nettoyage en suivant les instructions. Vous pouvez l'obtenir sur www.laurastar.com ou chez votre revendeur agréé Laurastar. (A)

Les taches récalcitrantes peuvent être nettoyées au moyen d'une éponge abrasive pour vaisselle. Après avoir effectué cette opération, éliminez l'oxyde d'aluminium présent sous la semelle en la nettoyant au moyen d'un chiffon humide. (B)

Nettoyez les ouvertures de sortie de la vapeur dès qu'elles sont bouchées ou entartrées avec l'outil de nettoyage. Vous pouvez l'obtenir sur www.laurastar.com ou chez votre revendeur agréé Laurastar. (C)

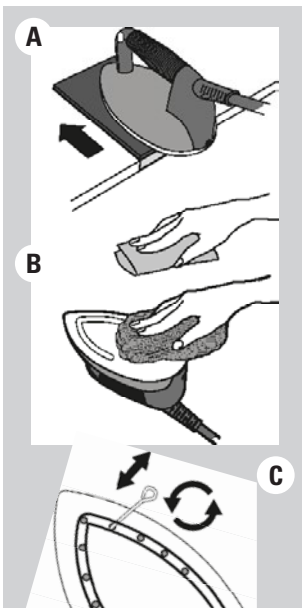

Changement du filtre anticalcaire (13)

Le filtre anticalcaire doit être changé lorsque les granulés du filtre sont complètement bruns.

- Retirez le réservoir d'eau (11) de son emplacement. Ôtez les couvercles du réservoir d'eau. Retirez le filtre anticalcaire (13). (D)
- Jetez le filtre (13) aux ordures ménagères et rincez le compartiment. Installez un nouveau filtre anticalcaire dans le réservoir d'eau. (E)
- Remplissez le réservoir d'eau du robinet. L'eau filtrée doit atteindre le niveau MAX. Puis replacez le réservoir sur le générateur (15). (F)

Note : vous pouvez mettre les éléments plastiques du réservoir d'eau (11) au lave-vaisselle.

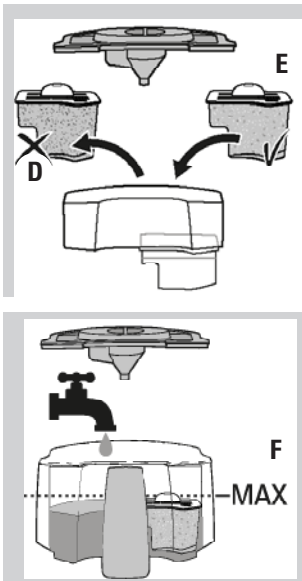

Rinçage du générateur de vapeur (fer froid seulement)

Pour prolonger l'efficacité de votre appareil et éviter les traces de calcaire, vous devez impérativement rincer régulièrement le générateur de vapeur (15).

AVERTISSEMENT : rincer à l'eau uniquement. Ne jamais utiliser de produits de détartrage ou d'autres produits chimiques.

Pour le rinçage, conformez-vous aux instructions suivantes :

- Vérifiez que la fiche secteur (23) soit débranchée de la prise murale.
- Fixez la table (1) dans sa position la plus haute, puis retirez le réservoir d'eau (11). Mettez le bac de vidange (14) sous le bouchon de vidange (22).
- Dévissez d'abord le bouchon du générateur de vapeur (21) puis le bouchon de vidange (22).
- Ôtez le petit et le grand couvercle (12) du réservoir d'eau. Retirez le compartiment du filtre avec le filtre (13). (H)
- Remplissez le réservoir avec de l'eau chaude du robinet jusqu'au niveau MAX. (I)
- Placez le grand couvercle en forme d'entonnoir (12) à la place du réservoir d'eau (11), au-dessus du générateur (15) et placez le réservoir par-dessus. Puis laissez s'écouler toute l'eau. (J)
- Répétez l'opération jusqu'à ce que l'eau sortant du générateur de vapeur ne contienne plus de résidus. Si l'eau ne sort pas par l'orifice de vidange, appelez le Service Clients Laurastar.
- Après écoulement de toute l'eau, revissez les 2 bouchons. Jetez l'eau. Replacez le filtre dans le réservoir d'eau, refermez avec les couvercles et replacez-le au-dessus du générateur (15).

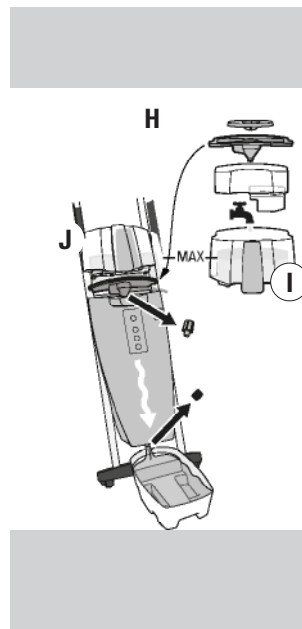

Service Clients

Pour contacter Laurastar, rendez-vous sur le menu Service Clients de notre site : www.laurastar.com
Vous y trouverez d'autres adresses d'importateurs et partenaires de service officiels, ainsi que la liste complète des accessoires Laurastar.

IMPORTANT : avant tout renvoi au Service Clients, veuillez vous référer au chapitre Problèmes et solutions.

Problèmes et solutions

Avant d'appeler le Service Clients Laurastar, vérifiez les points suivants :

	Symptôme	Cause probable	Remède
GÉNÉRATEUR DE VAPEUR	Émet un bourdonnement lors de l'émission de vapeur du fer.	Vibration de l'appareil.	Ce bruit est normal pour un appareil neuf, il disparaît en cours d'utilisation.
	Émet des craquements lorsqu'on allume l'appareil. Le fer n'émet plus de vapeur. La pression est tombée.	L'appareil est mis en chauffe sans avoir été rempli d'eau. <ul style="list-style-type: none"> Le générateur de vapeur est vide. L'appareil est éteint. La fiche secteur (23) est débranchée. 	Remplissez le réservoir d'eau (11). <ul style="list-style-type: none"> Remplissez le réservoir d'eau (11) Allumez le bouton principal (16) de l'appareil. Branchez la fiche secteur (23).

	Symptôme	Cause probable	Remède
FER	La semelle goutte.	<ul style="list-style-type: none"> L'appareil n'a pas été rincé récemment. Le générateur de vapeur a été rincé avec un produit autre que de l'eau. 	<ul style="list-style-type: none"> Rincez le générateur de vapeur (15) jusqu'à ce que l'eau de rinçage ne contienne plus de résidus. Appelez le Service Clients.
	Le fer ne chauffe pas	<ul style="list-style-type: none"> La fiche secteur (23) est débranchée. L'appareil est éteint. 	<ul style="list-style-type: none"> Branchez la fiche secteur. Allumez l'appareil.

	Symptôme	Cause probable	Remède
VENTILATEUR	Le ventilateur n'émet aucun son.	La fiche du ventilateur (25) est débranchée.	Branchez la fiche du ventilateur (25).
	La pointe de la table se mouille en position de rangement.	Il y a de la condensation dans la coque de la table (1).	<ul style="list-style-type: none"> Laissez l'appareil ouvert jusqu'à évaporation complète de l'eau. Utilisez moins de vapeur. Veuillez vous référer au mode d'emploi, paragraphe «Principe de la vapeur».

Renvoi au Service Clients

Eteignez l'appareil et débranchez la fiche secteur (23). Munissez-vous de votre contrat d'achat, de la facture ou du ticket de caisse. Appelez le Service Clients et suivez les instructions données.

App Laurastar : questions et réponses

	Question	Réponse	Infos complémentaires
APP LAURASTAR	Comment garder en mémoire les réglages effectués avec l'App ?	Tous les réglages effectués avec l'App sont enregistrés automatiquement dans votre Laurastar et vous les retrouvez chaque fois que vous allumez votre appareil.	Si plusieurs smartphones / tablettes ont été connectés, votre Laurastar reconnaît le smartphone / tablette le plus proche, si la fonction Bluetooth est activée.
	Combien de smartphones et / ou tablettes puis-je connecter à ma Laurastar ?	Il est possible de connecter un nombre illimité de smartphones ou de tablettes différents. Au démarrage, vous retrouvez les réglages du dernier smartphone / tablette utilisé.	Votre Laurastar charge automatiquement les réglages du smartphone / tablette le plus proche, s'il est différent du dernier utilisé et si la fonction Bluetooth est activée.
	Comment faire pour retrouver les réglages d'usine (factory reset) ?	Appuyez longuement et simultanément sur le bouton principal ON/OFF et le bouton vitesse du ventilateur. Gardez les deux boutons appuyées pendant 10 secondes. Lorsque tous les LEDs de l'interface utilisateur se mettent à clignoter, les réglages d'usine sont restaurés.	MISE EN GARDE Une manipulation erronée, volontaire ou involontaire, pourrait conduire à l'effacement des réglages d'usine. Ceci invalide la garantie Laurastar et d'éventuels frais de réparation seront à charge de l'utilisateur.

Informations techniques

Caractéristiques techniques

	CE	UL
Puissance totale	2200 W	1600 W
Puissance du générateur	1400 W	1000 W
Puissance du fer	800 W	600 W
Pression de la vapeur	3,5 bar	50 psi
Capacité du générateur de vapeur	1,1 l	37,2 oz.
Alimentation électrique	220-240 VAC / 50-60 Hz	120 VAC / 60 Hz
Poids du fer	1,1 kg	2,4 lb
Poids total	23,1 kg	51 lb
Hauteur de la table	82-102 cm	32.3-40.2 in
Dimensions replié (H x L x P)	132 x 42 x 22 cm	52 x 16.6 x 8.7 in

Désignation : Système de repassage à vapeur sous pression



Garantie internationale de Laurastar

La présente garantie n'affecte en rien les droits légaux de l'utilisateur au titre de la législation nationale en vigueur régissant la vente de biens de consommation, y inclus les droits prévus par la Directive 2011/83/UE du Parlement Européen et du Conseil du 25 octobre 2011 sur certains aspects de la vente et des garanties des biens de consommation, ni les droits dont dispose l'utilisateur, en vertu du contrat de vente, à l'égard de son vendeur. Si un appareil commercialisé par Laurastar comporte des défauts de fabrication, Laurastar prend en charge l'élimination totale de ces défauts dans l'étendue définie ci-après.

1. Etendue de la protection

La présente garantie s'applique uniquement aux produits fabriqués par ou pour le compte de Laurastar qui peuvent être identifiés par la marque, le nom commercial ou le logo Laurastar qui y est apposé. La garantie ne s'applique pas aux produits, accessoires ou aux pièces détachées non Laurastar.

La présente garantie est valable uniquement lorsque l'appareil devient inutilisable, ou que son utilisation est considérablement entravée, en raison d'un défaut de fabrication, d'un défaut d'assemblage ou d'un défaut dans la matière de l'appareil, et si ce défaut existait déjà lors de la remise de l'appareil à l'utilisateur.

Elle n'est pas valable, en particulier :

- lorsque l'entrave à l'utilisation de l'appareil est due à un usage professionnel de l'appareil, à savoir un usage intensif pour lequel l'utilisateur reçoit une rémunération pécuniaire
- à l'usure normale de ses composants et accessoires
- à une intervention de l'extérieur ou d'un réparateur non agréé par Laurastar
- au non-respect des indications contenues dans le mode d'emploi, plus particulièrement des avertissements concernant la mise en route, l'utilisation et la maintenance de l'appareil
- à un usage non conforme.

Sont notamment compris dans la notion « d'usage non conforme » les dégâts causés par :

- la chute de l'appareil ou d'un composant
- les coups ou marques donnés par négligence
- la semelle protectrice gardée constamment sur le fer
- le non-rinçage de l'appareil
- l'utilisation d'eau non conforme
- l'utilisation de produits, accessoires et pièces détachées non Laurastar
- le branchement de la fiche secteur à la prise murale en permanence

2. Préentions de l'utilisateur

Lorsqu'un utilisateur fait valoir, de façon conforme à la présente garantie, une prétention que cette dernière lui accorde, Laurastar a le libre choix de mettre en oeuvre le mode d'élimination du défaut le plus approprié. La présente garantie ne confère à l'utilisateur aucune prétention ni aucun droit supplémentaire ; en particulier, l'utilisateur

ne pourra pas réclamer le remboursement de frais en relation avec le défaut, ni une indemnité pour d'éventuels dommages subséquents. Par ailleurs, le transport de l'appareil du domicile de l'utilisateur jusque chez Laurastar, ainsi que le transport de retour, se font aux risques de l'utilisateur.

3. Durée de validité

La présente garantie est valable uniquement pour les prétentions qu'elle accorde à l'utilisateur et que ce dernier a fait valoir auprès de Laurastar durant le délai de garantie.

Le délai de garantie est d'1 an pour les pays non-membres de l'Union Européenne et de 2 ans pour les pays membres de l'Union Européenne ainsi que la Suisse, dès la livraison de l'appareil à l'utilisateur. Si des défauts sont annoncés après l'échéance du délai de garantie ou si les documents ou preuves, nécessaires pour faire valoir les défauts selon la présente déclaration, ne sont présentés qu'après l'échéance du délai de garantie, l'utilisateur n'aura aucun droit ni aucune prétention en vertu de la présente garantie.

4. Avis immédiat des défauts

Lorsque l'utilisateur découvre un défaut de l'appareil, il est tenu de le communiquer sans délai à Laurastar. Dans le cas contraire, il perd les prétentions que la présente garantie lui accorde.

5. Modalités d'exercice des prétentions qui découlent de la présente déclaration

Pour faire valoir les prétentions qui découlent de la présente garantie, l'utilisateur doit contacter le Service Clients Laurastar :

- par téléphone
- par e-mail
- par fax.

Il doit suivre les instructions du Service Clients et envoyer à ses propres risques :

- l'appareil qui présente le ou les défauts
- une copie du contrat d'achat, de la facture, du ticket de caisse ou tout autre document apte à prouver la date ou le lieu d'achat.

Le Service Clients est à disposition pour tout renseignement supplémentaire à ce sujet.

Vous trouverez d'autres adresses d'importateurs et partenaires de service officiels sur www.laurastar.com.

Si un appareil est retourné au centre de service agréé Laurastar alors qu'il ne présente aucun défaut, les frais d'envoi et de retour sont à la charge de l'utilisateur.

6. Service après-vente Laurastar™

Si un appareil Laurastar est confié au centre de service agréé pour une intervention en dehors des clauses de garantie ou après l'expiration du délai de garantie, celle-ci sera considérée comme une «réparation hors garantie» et fera l'objet d'une facture.

Clause spéciale valable uniquement pour la France :

Outre la garantie contractuelle exposée ci-dessus, les clients bénéficient de la garantie légale des vices cachés prévue aux articles 1641 et suivants du Code Civil.

Clause spéciale uniquement applicable pour la Chine/Taiwan :

La garantie susmentionnée ne s'applique pas si la demande de réparation, échange ou retour de produit défectueux est réalisée en Chine/à Taiwan, sauf si toutes les conditions suivantes sont réunies :

1. Le client doit fournir des pièces justificatives convenables, telles que la facture commerciale officielle, la carte de garantie, etc., afin de prouver que le produit en question a été acheté auprès d'un circuit de vente officiel en Chine/à Taiwan, directement ou indirectement autorisé par Laurastar ; et
2. Une étiquette de certification obligatoire apposée sur le produit en question par Laurastar concernant sa vente et son utilisation en Chine/à Taiwan.

Clause spéciale uniquement applicable pour la République de Corée :

La garantie susmentionnée ne s'applique pas si la demande de réparation, échange ou retour de produit défectueux est réalisée en République de Corée, sauf si toutes les conditions suivantes sont réunies :

1. Le client doit fournir des pièces justificatives convenables, telles que la facture commerciale officielle, la carte de garantie, etc., afin de prouver que le produit en question a été acheté auprès d'un circuit de vente officiel en République de Corée, directement ou indirectement autorisé par Laurastar ; et
2. Une étiquette de certification obligatoire spécifique à la République de Corée doit être apposée sur le produit en question.
3. L'exclusion de la République de Corée de la garantie internationale prendra effet à partir de juin 2017.

Garantie limitée Laurastar™ pour les Etats-Unis & le Canada

Laurastar garantit son produit contre tout défaut de matériel et de main-d'œuvre dans les conditions d'utilisation normale telles que décrites dans le mode d'emploi. La garantie est d'un an à partir de la date d'achat figurant sur la facture ou sur le ticket de caisse. La présente garantie limitée s'applique seulement à l'acheteur d'origine et n'est pas transférable. Laurastar réparera ou remplacera gratuitement et à son choix tout matériel défectueux pendant la période de cette garantie limitée. Pour bénéficier d'un service sous garantie, le matériel endommagé devra être expédié ou remis à un centre de service après-vente Laurastar agréé. La présente garantie limitée est le seul recours du client et ne s'applique qu'aux nouveaux produits Laurastar.

La garantie limitée ne s'étend pas à l'usure et à la détérioration normales, à l'usure du câble électrique, à l'usure de la semelle ou à celle des composants et accessoires de l'appareil. Elle ne couvre pas les dommages causés par une utilisation ou un stockage non conformes, une utilisation inadéquate ou abusive, une réparation non autorisée effectuée par des spécialistes non agréés Laurastar, ou consécutifs à un accident, une négligence, une modification ou un branchement de l'appareil à une source d'alimentation en dehors de la tension spécifiée. Le matériel utilisé à une fin commerciale ou non domestique n'est pas couvert par cette garantie limitée. Par "mauvaise utilisation ou usage abusif" des produits, on entend aussi l'utilisation du matériel à une fin et d'une manière non conforme aux instructions spécifiées dans le mode d'emploi fourni avec le matériel. Les exemples de "mauvaise utilisation ou d'usage abusif" comprennent notamment mais sans limitation aucune des dommages causés par la chute de l'appareil ou de l'un de ses composants sur le sol, le non-rinçage du réservoir d'eau, le non-enlèvement de la semelle protectrice après emploi, l'emploi d'un liquide autre que l'eau, le fait de ne pas débrancher la prise électrique de la prise murale après utilisation et l'utilisation de produits, d'accessoires et de pièces détachées non fournis par Laurastar. La présente garantie limitée ne couvre pas les dommages causés par le non-respect des consignes stipulées dans le mode d'emploi.

TOUTE GARANTIE IMPLICITE, Y COMPRIS SANS S'Y LIMITER LA GARANTIE IMPLICITE DE QUALITÉ MARCHANDE OU D'APTITUDE À UN USAGE PARTICULIER SERA LIMITÉE À LA DURÉE DE LA PRÉSENTE GARANTIE LIMITÉE. LAURASTAR NE RÉPONDRA EN AUCUN CAS DE DOMMAGES POUR UNE VALEUR DÉPASSANT LE PRIX D'ACHAT DU PRODUIT OU DE DOMMAGES DIRECTS OU INDIRECTS DE QUELLE NATURE QUE CE SOIT, DÉCOULANT DE L'APTITUDE OU DE L'INADAPTITUDE DU CLIENT À L'UTILISATION DU PRODUIT.

Certains états et certaines juridictions ne permettent pas la limitation ou l'exclusion de dommages directs ou indirects, voire une limitation de la longueur d'une garantie implicite ; c'est pourquoi les limitations ou exclusions susvisées peuvent ne pas vous être appliquées. La présente garantie limitée confère au client des droits légaux spécifiques et vous pouvez avoir d'autres droits différant d'un état à l'autre.

SERVICE APRÈS-VENTE LAURASTAR™

Si vous présentez une réclamation au titre de cette garantie limitée, veuillez vous adresser au Service Clients de Laurastar, par téléphone, e-mail ou fax. Vous devez suivre les instructions données par le Service Clients et envoyer à votre propre risque :

- l'appareil ;
- une copie du contrat d'achat, de la facture, du ticket de caisse, ou toute autre information s'y rapportant. Vous trouverez d'autres adresses d'importateurs et de partenaires officiels d'assistance clients sur www.laurastar.com.

En cas de retour d'un appareil ne présentant pas de défaut au centre de service après-vente agréé Laurastar, l'utilisateur supportera les frais d'expédition et de retour.

En cas de remise d'un appareil Laurastar au centre de service après-vente agréé pour des travaux entrepris en dehors des dispositions de la présente garantie limitée, ou après l'écoulement du délai d'une année de la garantie limitée, ceci sera considéré comme «réparation hors du champ d'application de la garantie limitée» et fera l'objet d'une facturation.



SICHERHEITSHINWEISE

LESEN SIE VOR BENUTZUNG DES GERÄTS DIE GESAMTE BEDIENUNGSANLEITUNG DURCH.

- Dieses Gerät ist ausschließlich für die Benutzung in Privathaushalten bestimmt.
- Verwenden Sie dieses Gerät ausschließlich im Innenbereich und zum Bügeln von Textilien gemäß dieser Bedienungsanleitung.
- Im Notfall Netzstecker sofort aus der Steckdose ziehen.



GEFAHR!

- Tauchen Sie kein Geräteteil in Wasser oder andere Flüssigkeiten ein.
- Das Gerät darf **AUSSCHLIESSLICH** nur an geerdete Wandsteckdosen angeschlossen werden. Wir empfehlen FI-Schutzschalter. Verwenden Sie **NIEMALS** eine fliegende Steckdose, eine Mehrfachsteckdose oder ein Verlängerungskabel. Der Netzstecker muss im Notfall leicht erreichbar sein.
- Die Bügeleisensole und der Dampfstrahl sind sehr heiß. Wenn Sie Kleidungsstücke bügeln oder bedampfen, dürfen diese dabei **NICHT** von einer Person am Körper getragen werden.
- Beim vertikalen Bedampfen den Dampf nicht auf Menschen oder Tiere richten.
- Das Gerät erzeugt Hitze. Halten Sie Ihre Hände und Ihren Körper während der Benutzung von der Bügeleisensole und vom Dampfstrahl fern – beides ist **HEISS**. Die Berührung mit heißen Metallteilen, heißem Wasser oder Dampf kann zu Verbrennungen führen. Beim Zurücklegen des Dampf bügeleisens auf die Bügeleisenablage ist Vorsicht geboten.
- **DER KONTAKT MIT UNTER DRUCK STEHENDEM DAMPF KANN SCHWERE VERBURNUNGEN VERURSACHEN.**
- Öffnen Sie beim Betrieb des Gerätes **NICHT** den Einfüllverschluss oder den Entleerungsverschluss.



- Gehen Sie beim Abschrauben des Dampferzeuger-Verschlusses und Entleerungsverchlusses mit Vorsicht vor – nach wenigen Drehungen entweicht unter Druck stehender, heißer Dampf.
- Treten Sie beim Abschrauben und beim Entfernen des Dampferzeuger-Verschlusses und des Entleerungs-Verschlusses vom Gerät zurück – es wird heißer Dampf entweichen.
- Das eingeschaltete Gerät niemals unbeaufsichtigt lassen.
- Schalten Sie das Gerät aus, bevor Sie den



ACHTUNG!

- Stecker in die Wandsteckdose stecken bzw. ihn herausziehen. Lassen Sie das Gerät **IMMER** mindestens zwei Stunden abkühlen, bevor Sie es entleeren.
- **DARF NICHT IN DIE HÄNDE VON KINDERN GELANGEN.**
- Dieses Gerät darf **NICHT** von Kindern, Personen mit eingeschränkten körperlichen, sensorischen oder geistigen Fähigkeiten oder unerfahrenen Personen bedient werden, es sei denn, sie werden von einer Person beaufsichtigt, die für ihre Sicherheit verantwortlich ist. Dieses Gerät darf **NICHT** von Kindern unter acht Jahren benutzt werden, selbst unter Aufsicht oder wenn sie eine Schulung absolviert haben.
- Stellen Sie das Bügeleisen immer auf einer **Darf nicht in die Hände von Kindern gelangen. Kinder beaufsichtigen, damit sie nicht mit dem Gerät spielen.**



flachen, stabilen und feuerfesten Fläche ab. Stellen Sie das Bügeleisen **NIEMALS** auf das Bügelbrett, den Bügelbezug oder auf die

- Kleidung ab. Stellen Sie das Bügeleisen ausschließlich auf die Bügeleisenablage, um Bränden vorzubeugen.
- Beim Abnehmen und Absetzen der Schutzsole nach Gebrauch ist Vorsicht geboten. Legen Sie die heiße Sole auf die hitzebeständige Bügeleisenablage.
- Reinigungs-, Reparatur- und Wartungsarbeiten am Gerät dürfen **NUR** vorgenommen werden, wenn das Bügeleisen ausgeschaltet, kalt und mindestens zwei Stunden abgekühlt ist. Schrauben Sie die Verschlüsse vorsichtig ab: Der noch vorhandene Dampf steht unter Druck und tritt nach einigen Umdrehungen aus. Es besteht Verbrennungsgefahr.
- Das Netzkabel **NICHT** mit heißen Flächen in Berührung bringen. Lassen Sie das Bügeleisen vollständig abkühlen, bevor Sie es wegräumen.



Das gefilterte Wasser NICHT trinken. Darf nicht in die Hände von Kindern gelangen.

Das Filtergranulat NICHT verschlucken. Das Filtergranulat kann mit dem Haushaltsmüll entsorgt werden.



ACHTUNG!

- **KEIN TRINKWASSER.**
- Das Gerät **NICHT** benutzen, wenn es durch Herunterfallen beschädigt wurde, sichtliche Anzeichen von Schäden aufweist oder der Dampfschlauch oder das Netzkabel beschädigt sind. Wenden Sie sich zur Instandsetzung des Gerätes ausschließlich an den autorisierten Laurastar-Kundendienst.
- Bei unsachgemäßer Montage kann es bei der Benutzung des Gerätes zu Stromschlägen kommen.
- Gerät **NICHT** ohne Wasser betreiben.
- Das Gehäuse des Gerätes mit einem weichen, feuchten Tuch reinigen. **KEINE** Lösungsmittel, **KEIN ÖL** und **KEIN** Benzin verwenden.

- Kein anderes Gerät mit hoher Leistung (Watt) gleichzeitig in Betrieb nehmen, damit Ihr Stromkreis nicht überlastet wird.
- Den Entleerungs- oder Dampferzeuger-Verschluss **NIE** während des Gerätebetriebs abschrauben. Schrauben Sie den Entleerungs-/Dampferzeuger-Verschluss erst ab, wenn das Gerät vollkommen abgekühlt ist. Vorsicht: Der noch vorhandene Dampf steht unter Druck und tritt nach einigen Umdrehungen aus. Es besteht Verbrennungsgefahr.
- Versuchen Sie **NICHT**, Gegenstände in die Öffnungen des Gerätes zu stecken. Sollte Wasser oder ein Fremdkörper in das Gerät gelangen, sofort den Stecker aus der Wandsteckdose ziehen. Wenden Sie sich zur Instandsetzung des Gerätes ausschließlich an den autorisierten Laurastar-Kundendienst.
- Zum Ausstecken **NICHT** am Stromkabel ziehen, sondern den Stecker fest in die Hand nehmen und herausziehen. Andernfalls besteht die Gefahr eines Stromschlages.
- Stromkabel und Dampfschlauch so positionieren, dass man nicht daran ziehen oder hängenbleiben kann. Stellen Sie auch sicher, dass niemand darüber stolpern kann.

Hinweise zum Umweltschutz und zur Entsorgung:

Das gebrauchte Gerät **NICHT** im Hausmüll entsorgen! Erkundigen Sie sich bei den kommunalen oder örtlichen Behörden über Möglichkeiten zur sachgemäßen und umweltfreundlichen Entsorgung.

BEWAHREN SIE DIESE ANWEISUNGEN SORGFÄLTIG AUF

Herzlichen Glückwunsch! Sie haben ein Qualitäts-Dampfbügelsystem von Laurastar erworben, das hochwertiges Design und Schweizer Technologie miteinander vereint. Bitte lesen Sie diese Bedienungsanleitung und die Sicherheitshinweise vor der ersten Inbetriebnahme des Gerätes aufmerksam durch und bewahren Sie die Bedienungsanleitung auf, damit Sie bei Bedarf darin nachschlagen können. **Unsere Tutorial-Videos und Tipps finden Sie unter www.laurastar.com**



ACHTUNG: Ihr Laurastar™-Gerät erzeugt Hitze und Dampf. Verschiedene Teile des Geräts können während des Betriebs sehr heiß werden und Verbrennungen verursachen.



HINWEIS: Dieses Gerät erzeugt Hitze, es besteht Verbrennungsgefahr. Geräteteile, die in der Bedienungsanleitung mit diesem Symbol gekennzeichnet sind, werden sehr heiß.

Übersicht und Funktionen

1. Bügeltisch
2. Bügeleisen
3. Dampfschlauch
4. Spezieller Laurastar-Bezug
5. Sicherheitsbox
6. Klappbare Bügeleisenablage
7. Griffe zur Höheneinstellung
8. Kabelhalter für den Dampfschlauch
9. Dampftasten
10. Schalter Ansaugen / Gebläse
11. Wassertank
12. Kleiner und großer Wassertankdeckel
13. Filterbehälter und Kalkfilter
14. Auffangschale
15. Dampferzeuger
16. EIN / AUS Hauptschalter mit Kontrolllampe
17. Laurastar SenSteam Schalter (Option)
18. Pulsed Steam Schalter (Option)
19. Ventilator-Geschwindigkeitsschalter (4 Geschwindigkeiten)
20. Wasser-Leerstandleuchte
21. Dampferzeuger-Verschluss
22. Entleerungverschluss
23. Netzstecker und Netzkabel
24. Ventilator
25. Stecker des Ventilators
26. Rollen
27. Schutzsohle
28. Haken für die Schutzsohle

Inhaltsverzeichnis

Sicherheitshinweise	35
Laurastar Smart App	38
Aufbauen und Verstauen	38
Inbetriebnahme	40
Bügeln	41
Füllen	43
Wartung und Pflege	44
Kundendienst	45
Probleme und Lösungen	46
App: Fragen & Antworten	47
Technische Informationen	47
Garantie / Eingeschränkte Garantie für USA und Kanada	48



Achtung: Die Missachtung dieser Bedienungsanleitung / der Sicherheitshinweise kann zu schwerwiegenden Verletzungen oder Sachschäden führen. Der Hersteller weist jede Haftung für Sachschäden oder Verletzungen aufgrund der Missachtung der Sicherheitshinweise zurück. Diese Bedienungsanleitung ist für jede Person, die das Gerät benutzt, aufzubewahren.

LURASTAR SMART APP

1. **DOWNLOADEN**
Sie die Laurastar App



Falls Sie die App bereits haben, aktualisieren Sie diese bitte.

2. **STARTEN**
Sie die App



Starten Sie die Laurastar App und folgen Sie den Anweisungen auf Ihrem Smartphone oder Tablet.

3. **VERBINDEN**
Sie Ihr Smartphone mit Ihrem Laurastar Smart

Stecken Sie den Netzstecker Ihres Laurastar in die Steckdose. Aktivieren Sie den Bluetooth Modus auf Ihrem Smartphone oder Tablet.

Drücken Sie auf den **Ventilator-Geschwindigkeitsschalter (19)**, halten Sie ihn gedrückt und drücken Sie gleichzeitig auf den **EIN/AUS Hauptschalter (16)**.

Sämtliche LEDs der Bedienoberfläche blinken 20 Sekunden lang.

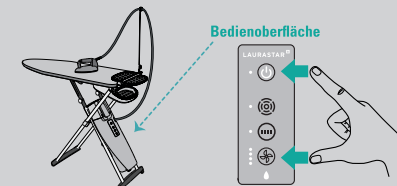

Dieser Vorgang kann wiederholt werden, wenn die Zeit nicht ausreicht. Wenn die Verbindung einmal hergestellt ist, ist es nicht erforderlich, dasselbe Smartphone oder Tablet erneut zu verbinden.



Aufbauen und Verstauen

Aufbauen Ihres Bügelsystems

- Nehmen Sie das Gerät aus der Verpackung und stellen Sie es in geschlossener Position senkrecht auf den Boden.
- Halten Sie den Bügeltisch mit einer Hand an der Seite der Bügeleisenablage (6). Umfassen Sie mit der anderen Hand das Bügelbrett (1) in der Mitte und klappen Sie es horizontal (maximale Höhe). **(A) (B)**
- Klappen Sie die Bügeleisenablage auf. **(C)**
- Ziehen Sie den Bügelbrettbezug (4) von der Bügeleisenablage zur Spitze des Bügelbrettes hin auf und vergewissern Sie sich, dass er richtig sitzt. Der mitgelieferte Bezug ist speziell so konzipiert, dass sich die Luft bei Betrieb des Ansaug- und Gebläsesystems gleichmäßig über die Bügelfläche verteilt. Verwenden Sie ausschließlich Laurastar Bezüge, denn nur so kann das System seine volle Leistung erbringen. Der Bezug kann bei 30°C (warmem Wasser) gewaschen werden; nicht schleudern.
- Nehmen Sie das Bügeleisen (2) aus seiner Sicherheitsbox (5) und stellen Sie es auf die Bügeleisenablage (6).
- Sie können die Bügeleisenablage wieder auf die Bügelfläche umklappen (6a) wenn Sie dies wünschen.
- Führen Sie den Kabelhalter (8) in eines der beiden Löcher seitlich der Bügeleisenablage (6) und befestigen Sie den Dampfschlauch am Kabelhalter. Führen Sie den Haken der Schutzsohle (28) in das andere Loch ein.
- Durch Drücken der Griffe (7) können Sie den Bügeltisch tiefer stellen (sechs verschiedene Höhen). Zum Erhöhen des Tisches umfassen Sie die Bügelfläche und ziehen ihn einfach nach oben, ohne die Griffe zu benutzen.
- Zum Bewegen Ihres Laurastar Systems einfach die Spitze des Bügelbrettes anheben und rollen.



Vorbereitung des Geräts

Es wird empfohlen, den Dampferzeuger (15) vor dem erstmaligen Gebrauch durchzuspülen:

- Vergewissern Sie sich, dass der Netzstecker (23) gezogen ist.
- Stellen Sie das Bügelbrett (1) auf die höchste Position und nehmen Sie den Wassertank (11) ab.
- Stellen Sie die Auffangschale (14) unter den Entleerungsverschluss (22).
- Schrauben Sie zuerst den Dampferzeuger-Verschluss (21) und dann den Entleerungsverschluss (22) auf. **(D)**
- Nehmen Sie den kleinen und den großen Deckel (12) vom Wassertank ab. Nehmen Sie den Filterbehälter (13) heraus. **(E)**
- Füllen Sie den Wassertank bis zur Markierung MAX mit heißem Leitungswasser. **(F)**
- Setzen Sie den großen trichterförmigen Deckel (12) anstelle des Wassertanks (11), auf die Öffnung des Dampferzeugers (15) und setzen Sie den Wassertank oben auf. **(G)**
- Sobald das gesamte Wasser abgeflossen ist, schrauben Sie die beiden Verschlüsse zu.
- Entsorgen Sie das Wasser in der Auffangschale (14).

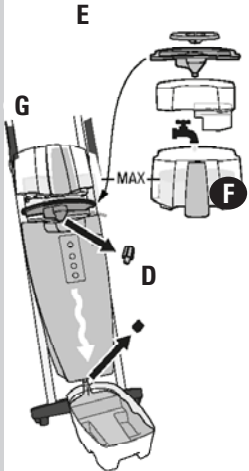

Welches Wasser ist zu verwenden ?

Ihr Laurastar-Gerät funktioniert mit Leitungswasser. Es ist jedoch notwendig, den mitgelieferten Kalkfilter (13) zu verwenden, damit Ihr Laurastar-Gerät seine optimale Leistung erbringen kann und Sie länger Freude daran haben.



HINWEIS: Niemals Zusätze (z. B. parfümiertes Wasser) oder mit chemischen Mitteln versetztes Wasser oder Sammelwasser aus dem Wäschetrockner verwenden, da diese Produkte den ordnungsgemäßen Betrieb Ihres Laurastar Gerätes beeinträchtigen.

Verstauen Ihres Systems

- Schalten Sie Ihr Gerät mit dem EIN /AUS Hauptschalter (16) aus.
- Ziehen Sie den Netzstecker (23) aus der Steckdose und wickeln Sie das Stromkabel um die Tischbeine. Falls Ihr Modell mit automatischem Kabelzug ausgestattet ist, ziehen Sie am Kabel, um den Rücklauf in Bewegung zu bringen.
- Befestigen Sie den Kabelhalter (8) waagrecht in der dafür vorgesehenen Öffnung neben der Bügeleisenablage.
- Stellen Sie das Bügeleisen in die Sicherheitsbox (5). Klappen Sie die Bügeleisenablage auf die Bügelfläche um. Fassen Sie den Tisch mit einer Hand an der Bügeleisenablage (6). Umfassen Sie mit der anderen Hand seitlich die Bügelfläche (1) und kippen Sie den Tisch bis in die senkrechte Position. **(H) (I)**
- Verstauen Sie Ihr System in senkrechter Position. Das Wasser kann bis zum nächsten Gebrauch im Tank verbleiben.
- **HINWEIS: Falls Sie Ihr System in waagerechter Position verstauen, müssen Sie zunächst den Wassertank (11) leeren.**

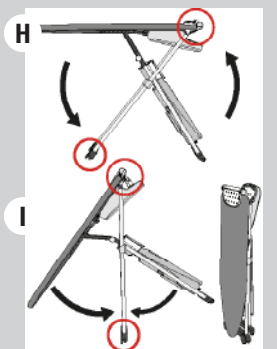

Inbetriebnahme



VORSICHT: Füllen Sie den Wassertank (11) IMMER vollständig, bevor Sie Ihr Laurastar-Gerät in Betrieb nehmen. Durch den Betrieb des Gerätes ohne Wasser könnte das Gerät beschädigt werden.

BITTE BEACHTEN SIE: Der Betrieb des Gerätes ohne Wasser führt zum Erlöschen jeglicher eingeschränkter Garantien für Ihr Gerät.

Anbringen des Kalkfilters und Befüllen mit Wasser

- Vergewissern Sie sich, dass der Netzstecker gezogen ist.
- Stellen Sie das Bügelbrett auf die höchste Position.
- Entnehmen Sie den Wassertank (11) und entfernen Sie die Deckel des Wassertanks. Setzen Sie den Kalkfilter (13) ein. **(A)**
- Befüllen Sie den Wassertank mit Leitungswasser. Das gefilterte Wasser muss die MAX-Markierung erreichen. **(B)**
- Setzen Sie die Deckel des Wassertanks wieder auf und bringen Sie den Wassertank wieder am Dampferzeuger (15) an.
- Wenn das Wasser nicht durch den Filter läuft tauchen Sie die Kalkfilterkartusche 3 Minuten lang in frisches Wasser.

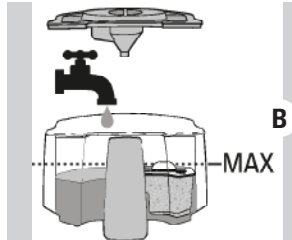
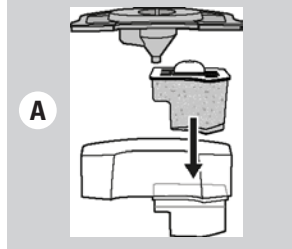

Bedienoberfläche

- EIN/AUS = die grüne Lampe blinkt so lange, bis das Gerät betriebsbereit ist.
- = Option Laurastar SenSteam. Falls Ihr Gerät mit der Option Laurastar SenSteam (17) ausgestattet ist, zeigt die weiße Lampe an, dass diese Funktion eingeschaltet ist.
- = Option Pulsed Steam. Falls Ihr Gerät mit der Option Pulsed Steam (18) ausgestattet ist, zeigt die weiße Lampe an, dass diese Funktion eingeschaltet ist. Ventilator-Geschwindigkeitsschalter (19) = vier Geschwindigkeiten zur Auswahl. Die weiße Lampe zeigt an, welche Stärke ausgewählt wurde.
- Wasser-Leerstandsleuchte (20) = die Lampe in Form eines roten Tropfens zeigt an, dass sich kein Wasser mehr im Wassertank (11) befindet.

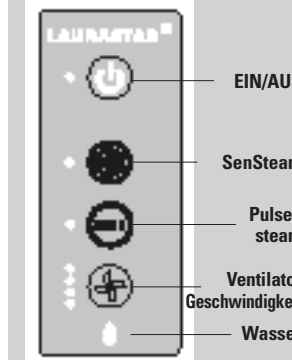

Einschalten des Geräts

- Netzstecker (23) in die Steckdose einstecken. Falls Ihr Modell mit einer automatischen Kabelaufwicklung ausgestattet ist, ziehen Sie zunächst so lange am Stromkabel, bis die Kabelende-Markierung an der Rücklauföffnung zum Vorschein kommt.
- Drücken Sie auf den EIN/AUS Hauptschalter (16), die grüne Lampe blinkt nun 3-6 Minuten lang. **(C)**
- Das Gerät ist betriebsbereit, sobald die grüne Lampe nicht mehr blinkt und dauerhaft leuchtet. Sie können nun mit dem Bügeln beginnen.
- **HINWEIS: Aus Sicherheitsgründen schaltet das Laurastar-System automatisch ab, wenn es 10 Minuten lang nicht benutzt wird.**

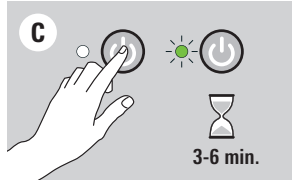

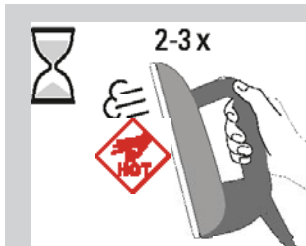

HINWEIS: Bevor Sie mit dem Bügeln beginnen bzw. nach einer längeren Pause, drücken Sie in einem gewissen Abstand zur Bügelwäsche zwei- oder dreimal auf die Dampftaste (9) des Bügeleisens. Dadurch wird das Kondenswasser ausgeschieden, das ansonsten Wasserflecken auf der Kleidung hinterlassen könnte.

VORSICHT: Beim vertikalen Bedampfen das Bügeleisen nicht auf Menschen oder Tiere richten.

A

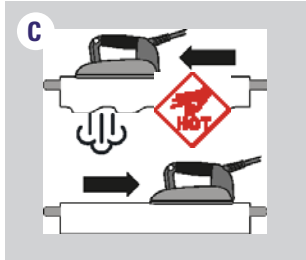
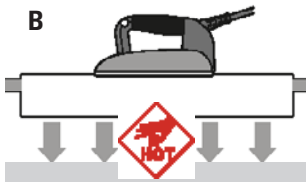

Bügeln

Zwei Bügelmodi

Für ein bestmögliches Bügelergebnis bieten wir Ihnen zwei Bügelmodi:

- **Gebälsemodus:** (A) Durch Drücken des Schalters Ansaugen/Gebälse (10) am Bügeleisen wird der Ventilator (24) im Gebälsemodus aktiviert. Dabei wird Luft unter den Stoff geblasen und so werden ungewollte Falten vermieden.
- **Ansaugmodus:** (B) Durch erneutes Drücken des Schalters Ansaugen/Gebälse (10) wird der Ventilator (24) im Ansaugmodus aktiviert. Dabei wird das Kleidungsstück auf den Tisch angesaugt, sodass Falten leichter verschwinden.

Drücken Sie auf den Schalter Ansaugen/Gebälse (10), um von einem Modus auf den anderen zu wechseln. Durch Drücken des Ventilator-Geschwindigkeitsschalters (19) können Sie zwischen vier verschiedenen Intensitäten wählen.

LURASTAR SENSTEAM (17) (Nur bestimmte Modelle)

Laurastar SenSteam (17) ermöglicht einen automatische Dampfaustritt, ohne dabei die Dampftaste (9) zu drücken. Der Dampf wird automatisch aktiviert, sobald sich das Bügeleisen nach vorne bewegt, und stoppt, sobald das Bügeleisen im Stillstand ist oder sich nach hinten bewegt. (C) Drücken Sie erneut auf den Schalter Laurastar SenSteam (17), um in den regulären Modus zurückzugelangen.

PULSED STEAM (18) (nur bestimmte Modelle)

Durch Drücken auf den Schalter Pulsed Steam (18) aktivieren Sie die Funktion "pulsierender Dampf". Drücken Sie nun auf die Dampftaste (9), um automatische in kurzer Folge austretende Dampfpulse zu erzeugen. (D) Drücken Sie erneut auf den Schalter Laurastar Pulsed Steam (18), um in den regulären Modus zurückzugelangen.

Wirkungsprinzip des Dampfes

Für ein einwandfreies Bügelergebnis muss der Dampf zunächst im Gewebe verteilt werden, um die Fasern zu entspannen. Daran anschließend müssen die Fasern zum Fixieren getrocknet werden. Nur unter diesen Bedingungen werden Falten vollständig beseitigt.

Tipp: Bessere Bügelergebnisse erzielen Sie, wenn Sie den Stoff einmal mit Dampf und anschließend noch einmal ohne Dampf bügeln, um den Stoff zu trocknen.

BÜGELMODUS	Textilien							Samt
	Gebälse	Rückseite	Bundfalten	Innenseite und Futter, Ärmel	Oberer Teil und Falten	✓	✓	✓
	Ansaugen	Knopfleiste und Kragen	Umschlag und Falten	Knopfleiste und Kragen	Falten		✓	

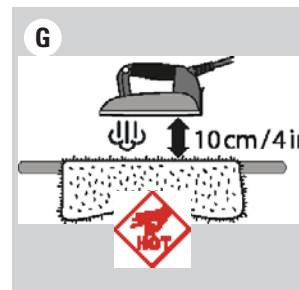
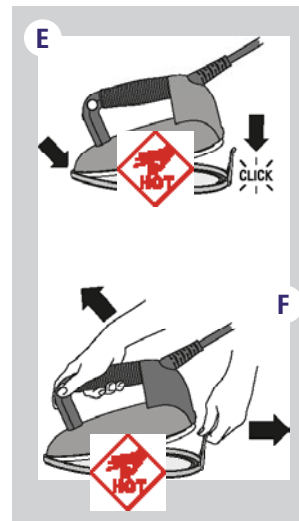

Schutzsohle (27)

Die Schutzsohle ist unverzichtbar für dunkle Stoffe, die zum Glänzen neigen, für empfindliche Stoffe wie Seide, sowie für synthetische Textilien, die leicht am Bügeleisen haften bleiben.

So verwenden Sie die Schutzsohle (27) richtig:

- Setzen Sie zuerst die Bügeleisenspitze (2) in die Spitze der Schutzsohle (27) und bewegen Sie das Bügeleisen dann nach unten, bis es in der Sohle einrastet. (E)
- Warten Sie ca. 2 Minuten, bis die Sohle die richtige Temperatur erreicht hat.
- Zum Abnehmen der Schutzsohle an der Lasche ziehen und das Bügeleisen noch heiß herausnehmen. (F)

ACHTUNG: Die Schutzsohle und das Bügeleisen sind heiß! Beim Abnehmen der Schutzsohle ist Vorsicht geboten.

HINWEIS: Nehmen Sie die Schutzsohle nach Gebrauch IMMER ab.

Tipp: Mohair, Kaschmir, Samt und Angora nicht mit der Schutzsohle (27) in Berührung bringen. Bügeln Sie das Gewebe in einem Abstand von ca. 10 cm (4 Zoll), indem Sie es bedampfen, damit der Stoff nicht verfilzt. (G) Nehmen Sie das Kleidungsstück danach in die Hand und schütteln Sie es aus, um ihm sein Volumen zurückzugeben.

Bei Samt, Cord und Jersey wird empfohlen, die Textilien ohne Schutzsohle (27) in einem Abstand von ca. 2-3 cm (1-2 Zoll) zu bedampfen und anschließend manuell glatt zu streichen.



Vertikales Glätten

Hängen Sie das Kleidungsstück auf einen Kleiderbügel oder auf die Vertikale Bügelhalterung (unter www.laurastar.com oder bei Ihrem autorisierten Laurastar-Händler erhältlich). Bewegen Sie das Bügeleisen von oben nach unten und berühren Sie den Stoff leicht mit dem Bügeleisen, während Sie kleine Dampfstöße abgeben. Hinweis: Fast alle Textilien – mit Ausnahme von Baumwolle, Leinen und bestimmten Seidenstoffen – lassen sich mühelos entknittern. (H)

Sollte sich ein Stoff nur schwer glätten lassen, legen Sie das Kleidungsstück auf den Bügeltisch und bügeln Sie es auf die übliche Weise.

ACHTUNG: Die Kleidungsstücke dürfen während des Bügelns oder vertikalen Glätzens nicht von einer Person am Körper getragen werden. Beim vertikalen Glätten den Dampf nicht auf Personen oder Tiere richten.

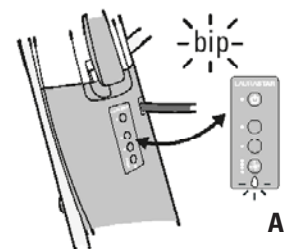

Füllen

Wasser-Leerstandleuchte (20) und Signalton

Wenn kein Wasser mehr im Wassertank ist, ertönt ein Signalton und die Wasser-Leerstandleuchte (20) blinkt. (A)

Bei Ertönen des Signaltons schaltet der Dampf ab, und der Wassertank (11) muss neu gefüllt werden.

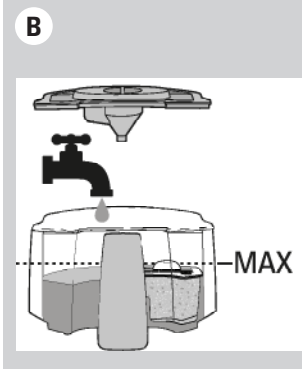

Füllen des Wassertanks (11)

- Nehmen Sie den Wassertank (11) ab. Entfernen Sie die Deckel.
- Füllen Sie den Wassertank mit Leitungswasser. Das gefilterte Wasser muss die MAX-Markierung erreichen.
- Setzen Sie die Deckel auf und bringen Sie den Wassertank an der Oberseite des Dampferzeugers (15) wieder an. (B)



Wartung

Um lange Freude an Ihrem Gerät zu haben, empfehlen wir Ihnen, monatlich bzw. nach einer Gebrauchsdauer von zehn Stunden, den Dampferzeuger durchzuspülen und das Bügeleisen zu reinigen.

ACHTUNG: Das Gerät vor der Reinigung ausschalten und ausstecken und vollständig abkühlen lassen. Schalten Sie das Gerät aus und ziehen Sie den Netzstecker des Gerätes aus der Steckdose heraus. Lassen Sie Ihr Gerät mindestens zwei Stunden lang abkühlen. Vergewissern Sie sich vor der Reinigung stets, dass das Gerät ausgekühlt ist!

HINWEIS! Spülen Sie das Gerät immer nur mit Wasser. Verwenden Sie NIEMALS Entkalker oder andere chemische Mittel.

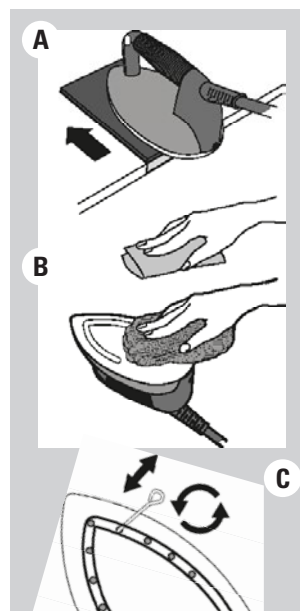

Reinigung des Bügeleisens (2)

Wenn die Sohle verunreinigt ist, verwenden Sie die Reinigungsmatte gemäß den Anweisungen. Sie ist unter www.laurastar.com oder bei Ihrem autorisierten Laurastar-Händler erhältlich.

Hartnäckige Verschmutzungen können mit einem abrasiven Abwaschwamm beseitigt werden. Entfernen Sie danach das Aluminiumoxid unter der Sohle mit einem feuchten Tuch.

Reinigen Sie die Dampföcher in der Bügeleisensohle, sobald sie verstopft oder verkalkt sind. Reinigen Sie die Löcher mit dem dafür vorgesehenen Werkzeug. Dieses ist unter www.laurastar.com oder bei Ihrem autorisierten Laurastar-Händler erhältlich. (C)

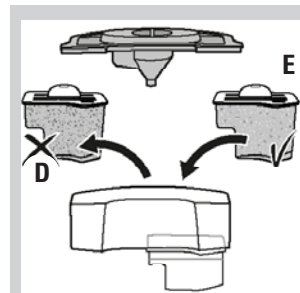

Wechsel des Kalkfilters (13)

Der Kalkfilter muss gewechselt werden, sobald das Granulat ganz braun ist.

- Nehmen Sie den Wassertank (11) ab. Entfernen Sie die beiden Deckel. Nehmen Sie den Kalkfilter (13) heraus. (D)
- Entsorgen Sie Filterkartusche im normalen Restmüll und spülen Sie den Behälter aus. Setzen Sie eine neue Kalkkartusche in den Filterbehälter ein. (E)
- Füllen Sie den Wassertank mit Leitungswasser. Das gefilterte Wasser muss die MAX-Markierung erreichen. Bringen Sie dann den Wassertank an der Oberseite des Dampferzeugers (15) wieder an. (F)

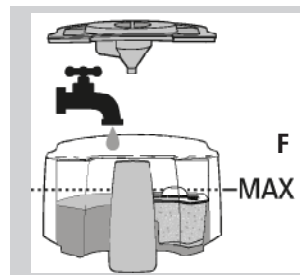

Hinweis: Die Kunststoffteile des Wassertanks (11) können in der Geschirrpülmaschine gereinigt werden.

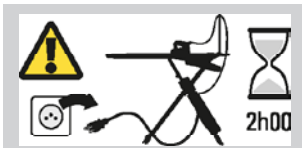

Ausspülen des Dampferzeugers (nur bei kaltem Bügeleisen)

Damit Ihr Gerät lange reibungslos funktioniert und keine Kalkablagerungen entstehen, müssen Sie den Dampferzeuger (15) regelmäßig durchspülen.

⚠️ ACHTUNG: Nur mit Wasser spülen. Verwenden Sie niemals Entkalker oder andere chemische Mittel.

Gehen Sie zum Durchspülen des Dampferzeuger wie folgt vor:

- Vergewissern Sie sich, dass der Netzstecker (23) gezogen ist.
- Stellen Sie das Bügelbrett (1) auf die höchste Position und nehmen Sie den Wassertank (11) ab. Stellen Sie die Auffangschale (14) unter den Entleerungsverschluss (22).
- Schrauben Sie zuerst den Dampferzeuger-Verschluss (21) und dann den Entleerungsverschluss (22) auf.
- Nehmen Sie den kleinen und den großen Deckel (12) vom Wassertank (11) ab. Nehmen Sie den Filterbehälter (13) heraus. **H**
- Füllen Sie den Wassertank bis zur MAX-Markierung mit heißem Leitungswasser. **I**
- Setzen Sie den großen trichterförmigen Deckel (12) anstelle des Wassertanks, (11) auf die Öffnung des Dampferzeugers (15) und setzen Sie den Wassertank oben auf. Lassen Sie dann das Wasser abfließen. **J**
- Wiederholen Sie diesen Vorgang so oft, bis das aus dem Dampferzeuger auslaufende Wasser keine Verunreinigungen mehr aufweist. Sollte kein Wasser aus der Entleerungsöffnung fließen, wenden Sie sich an den Laurastar-Kundendienst.
- Sobald das gesamte Wasser abgeflossen ist, schrauben Sie die beiden Verschlüsse wieder an. Entsorgen Sie das Wasser. Setzen Sie den Filter wieder in den Wassertank, bringen Sie die Deckel wieder an und setzen Sie den Wassertank oben auf den Dampferzeuger (15).

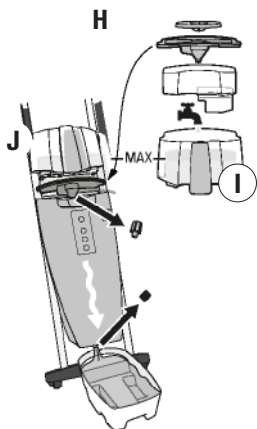

Kundendienst

Sie können Laurastar über das Kundenservice-Menü unserer Website: www.laurastar.com erreichen.

Hier finden Sie weitere Adressen von Importeuren und offiziellen Servicepartnern sowie eine komplette Liste des Laurastar-Zubehörs.

WICHTIG: Bevor Sie ein Produkt an den Kundendienst zurücksenden, lesen Sie bitte das Kapitel „Probleme und Lösungen“ auf Seite 44.

Probleme und Lösungen

Bevor Sie den Laurastar-Kundendienst kontaktieren, überprüfen Sie bitte folgende Punkte:

	Problem	Mögliche Ursach	Maßnahme
DAMPFERZEUGER	Beim Dampfaustritt aus dem Bügeleisen ist ein Brummtton zu hören.	Das Gerät vibriert.	Dieses Geräusch ist normal für ein neues System. Es wird beim Gebrauch verschwinden.
	Beim Einschalten des Geräts sind Knackgeräusche zu hören.	Das Gerät heizt, wurde jedoch nicht mit Wasser aufgefüllt.	Füllen Sie den Wassertank (11)
	Es kommt kein Dampf mehr aus dem Bügeleisen. Der Druck ist abgefallen.	<ul style="list-style-type: none"> • Der Dampferzeuger ist leer. • Das Gerät ist ausgeschaltet. • Der Stecker (23) ist ausgesteckt. 	<ul style="list-style-type: none"> • Füllen Sie den Wassertank (11) • Schalten Sie den Hauptschalter EIN (16) • Stecken Sie den Netzstecker (23) in die Steckdose.

	Problem	Mögliche Ursach	Maßnahme
BÜGELEISEN	Aus der Sohle tropft Wasser.	<ul style="list-style-type: none"> • Das Gerät wurde schon länger nicht mehr durchgespült. • Der Dampferzeuger wurde mit einem anderen Mittel als Wasser durchgespült. 	<ul style="list-style-type: none"> • Spülen Sie den Dampferzeuger (15) durch, bis das austretende Wasser keine Verunreinigungen mehr enthält. • Rufen Sie den Laurastar Kundendienst an.
	Das Bügeleisen wird nicht heiß.	<ul style="list-style-type: none"> • Der Stecker (23) ist nicht eingesteckt. • Das Gerät ist ausgeschaltet. 	<ul style="list-style-type: none"> • Schließen Sie das Gerät an die Stromversorgung an. • Schalten Sie das Gerät ein.

	Problem	Mögliche Ursach	Maßnahme
VENTILATOR	Es ist kein Ventilatorgeräusch zu hören.	Der Stecker (25) des Ventilators ist ausgesteckt.	Stecken Sie den Stecker (25) des Ventilators ein.
	Wenn der Bügeltisch zusammengeklappt ist und aufrecht steht, wird die Spitze nass.	Wenn der Bügeltisch zusammengeklappt ist und aufrecht steht, wird die Spitze nass.	<ul style="list-style-type: none"> • Lassen Sie das Gerät offen stehen, bis das Wasser vollständig verdunstet ist. • Verwenden Sie weniger Dampf. Richten Sie sich nach den Gebrauchsanweisungen zum «Wirkungsprinzip des Dampfes».

Einsendung an den Kundendienst

Schalten Sie das Gerät aus und ziehen Sie den Netzstecker (23). Legen Sie Ihren Kaufvertrag, die Rechnung oder den Kassenbeleg bereit. Rufen Sie den Kundendienst an und befolgen Sie dessen Anweisungen.

Laurastar App: Fragen und Antworten

	Frage	Antwort	Zusätzliche Informationen
APP LAURASTAR	Wie kann ich die Einstellungen die ich mit der App gemacht habe, speichern?	Alle App Einstellungen sind automatisch in Ihrem Laurastar gespeichert. Sie finden sie wieder jedesmal vor, wenn Sie Ihr Laurastar einschalten.	Falls mehrere Smartphones / Tablets verbunden wurden, erkennt Ihr Laurastar das Smartphone / Tablet das am nächsten liegt, wenn die Bluetooth Funktion aktiviert ist.
	Wie viele Smartphone / Tablets kann ich mit meinem Laurastar verbinden?	Es können eine unbegrenzte Anzahl verschiedener Smartphones und Tablets verbunden werden. Beim Einschalten Ihres Laurastar finden Sie die Einstellungen des letzten Smartphones / Tablets das benutzt wurde.	Ihr Laurastar lädt automatisch die Einstellungen des Smartphones / Tablets das am nächsten liegt, wenn es ein anderes ist, als das welches zuletzt benutzt wurde, und wenn die Funktion Bluetooth aktiviert ist.
	Wie kann ich die Werkseinstellungen meines Laurastar wieder herstellen (factory reset)?	Auf Ihrem Laurastar, drücken Sie lange und gleichzeitig auf den EIN/AUS Hauptschalter und den Ventilator-Geschwindigkeitsschalter. Drücken Sie ca. 10 Sekunden lang. Wenn sämtliche LEDs der Bedienoberfläche blinken, sind die Werkseinstellungen wieder zurückgestellt.	WARNUNG Eine bewußte oder unbewußte falsche Handhabung könnte die Werkseinstellungen löschen. Dadurch würde die Laurastar Garantie ungültig und eventuelle Reparaturkosten gehen zu Lasten des Benutzers.

Technische Informationen

Technische Daten

	CE	UL
Gesamtleistung	2200 W	1600 W
Leistung des Dampferzeugers	1400 W	1000 W
Leistung des Bügeleisens	800 W	600 W
Dampfdruck	3,5 bar	50 psi
Füllmenge des Dampferzeugers	1,1 l	37,2 oz.
Netzanschluss	220-240 VAC / 50-60 Hz	120 VAC / 60 Hz
Gewicht des Bügeleisens	1,1 kg	2,4 lb
Gesamtgewicht	23,1 kg	51 lb
Bügeltischhöhe	82-102 cm	32.3-40.2 in
Abmessungen zusammengeklappt (H x B x T)	132 x 42 x 22 cm	52 x 16.6 x 8.7 in

Bezeichnung: Druckdampf-Bügelssystem



Internationale Garantie von Laurastar

Diese Garantie hat keinerlei Auswirkungen auf die gesetzlich vorgesehenen Verbraucherschutzrechte gemäß der geltenden nationalen Gesetzgebung, die den Verkauf von Verbrauchsgütern regelt, sowie auf die Rechte im Sinne der Richtlinie 2011/83/EU des Europäischen Parlaments und des Rates vom 25. Oktober 2011 im Hinblick auf bestimmte Aspekte des Verkaufs und von Garantien von Verbrauchsgütern oder die Rechte, die der Verbraucher kraft seines Kaufvertrags gegenüber seinem Verkäufer hat. Wenn ein von Laurastar vertriebenes Gerät Fabrikationsfehler aufweist, übernimmt Laurastar im nachfolgend festgelegten Umfang die vollständige Behebung dieser Fehler.

1. Umfang des Garantieschutzes

Diese Garantie gilt nur für Produkte, die von oder im Auftrag von Laurastar hergestellt wurden und daran erkannt werden können, dass sich die Marke, der Handelsname oder das Logo von Laurastar auf dem Gerät befinden. Die Garantie gilt nicht für Produkte, Zubehör oder Ersatzteile, die nicht von Laurastar sind.

Diese Garantie ist nur gültig, wenn das Gerät aufgrund eines Fabrikationsfehlers, eines Montagefehlers oder eines Materialfehlers am Gerät nicht mehr verwendet werden kann oder seine Benutzung dadurch stark beeinträchtigt ist, und wenn dieser Fehler bereits bei der Aushändigung des Geräts an den Benutzer vorlag:

- Sie gilt insbesondere nicht, wenn die Beschränkung der Benutzung des Geräts auf eine gewerbliche Nutzung des Geräts, das heißt eine intensive Nutzung zurückzuführen ist, für die der Verbraucher eine Gegenleistung in Form von Geld erhält
 - bei normalen Abnutzungserscheinungen der Bestandteile und des Zubehörs des Geräts
 - bei einem Eingriff von Dritten oder eines Reparaturs, bei dem es sich nicht um eine von Laurastar autorisierte Person handelt
 - bei Missachtung der Angaben in dieser Bedienungsanleitung und insbesondere der Warnhinweise bezüglich der Inbetriebnahme, Benutzung und Instandhaltung des Geräts
 - bei unsachgemäßer Verwendung.
- Zur „unsachgemäßen Verwendung“ zählen insbesondere Schäden, die auf folgende Ursachen zurückzuführen sind:
- Sturz des Geräts oder eines Gerätebestandteils
 - Stöße oder Beschädigungsspuren durch Fahrlässigkeit
 - Die Schutzsohle wurde nie vom Bügeleisen abgenommen
 - Das Gerät wurde nicht durchgespült
 - Verwendung ungeeigneten Wassers
 - Verwendung von Produkten, Zubehör und Ersatzteilen, die nicht von Laurastar sind.
 - Der Netzstecker ist dauerhaft in der Wandsteckdose verblieben.

2. Ansprüche des Benutzers

Wenn ein Benutzer einen Anspruch gemäß dieser Garantie geltend macht, der im Sinne dieser Garantie zulässig ist, ist es Laurastar freigestellt, die am besten geeignete Art der Fehlerbehebung umzusetzen. Dem Benutzer werden durch diese Garantie keinerlei zusätzliche Ansprüche oder Rechte verliehen; der Benutzer kann insbesondere weder die Rückerstattung der Kosten in Verbindung

mit dem Fehler noch eine Entschädigung für eventuelle Folgeschäden einfordern. Darüber hinaus erfolgen der Transport des Geräts vom Wohnsitz des Benutzers bis zu Laurastar sowie der Rücktransport auf Gefahr des Benutzers.

3. Gültigkeitsdauer

Diese Garantie gilt nur für die Ansprüche, die dem Benutzer darin eingeräumt werden und die der Benutzer innerhalb der Garantiezeit gegenüber Laurastar geltend gemacht hat.

Diese Garantiezeit beträgt ein Jahr für Länder, die keine Mitgliedsstaaten der Europäischen Union sind, und zwei Jahre für Mitgliedsländer der Europäischen Union und die Schweiz, und zwar ab dem Zeitpunkt der Lieferung des Geräts an den Benutzer. Wenn nach Ende der Garantiezeit Fehler angezeigt werden oder wenn die zur Geltendmachung der Fehler im Sinne dieser Erklärung erforderlichen Dokumente oder Nachweise erst nach Ende der Garantiezeit vorgelegt werden, unterhält der Verbraucher keine Rechte und Ansprüche im Sinne dieser Garantie.

4. Sofortige Mitteilung der Mängel

Wenn der Benutzer einen Gerätefehler entdeckt, hat er diesen unverzüglich Laurastar mitzuteilen. Andernfalls verliert er die Ansprüche, die ihm mit dieser Garantie zuerkannt werden.

5. Arten der Geltendmachung von Ansprüchen, die sich aus dieser Erklärung ergeben

Um Ansprüche geltend zu machen, die sich aus dieser Garantie ergeben, hat der Benutzer den Laurastar-Kundendienst (s. Seite 43) zu kontaktieren, und zwar per:

- Telefon
- E-Mail
- Fax.

Er muss die Anweisungen des Kundendienstes befolgen und auf eigene Gefahr Folgendes einsenden:

- das Gerät mit dem oder den Fehler(n)
- eine Kopie des Kaufvertrags, der Rechnung, des Kassenzettels oder jedes anderen Dokuments, das einen Beleg über das Kaufdatum oder den Kaufort darstellt.

Der Kundendienst steht Ihnen für alle weiteren Informationen zu diesem Thema gerne zur Verfügung. Sie finden alle Adressen von Importeuren und offiziellen Servicepartnern unter www.laurastar.com

Wenn ein Gerät an eine autorisierte Laurastar-Servicestelle zurückgesendet wird, obwohl es keinen Fehler aufweist, gehen die Versandkosten für die Retourne zulasten des Benutzers.

6. Laurastar™ Kundendienst

Wenn ein Gerät von Laurastar außerhalb der Garantiebestimmungen oder nach Ablauf der Garantiezeit für eine Reparatur bei einer autorisierten Servicestelle abgegeben wird, gilt dies als „Reparatur außerhalb der Garantie“, die in Rechnung gestellt wird.

Nur für Frankreich geltende Sonderbestimmung:

Neben der hier genannten vertraglichen Garantie profitieren die Kunden von einer gesetzlichen Garantie für versteckte Mängel im Sinne der Artikel 1641 ff. des französischen Code Civil (Bürgerliches Gesetzbuch).

Besondere Klausel ausschließlich für China/Taiwan:

Die oben erwähnte Garantie findet keine Anwendung, wenn die Anfrage nach Reparatur, Ersatz oder Rückgabe des defekten Produkts in China/Taiwan bearbeitet wird, es sei denn, sämtliche der folgenden Bedingungen sind erfüllt:

1. Der Kunde muss geeignete Nachweise wie die offizielle Warenrechnung, die Garantiekarte etc. vorweisen, um nachzuweisen, dass das entsprechende Produkt über einen offiziellen Vertriebskanal in China/Taiwan, der direkt oder indirekt von Laurastar zugelassen ist, erworben wurde; und
2. Auf dem entsprechenden Produkt von Laurastar muss ein obligatorisches Zertifizierungsetikett im Hinblick auf den Verkauf und die Verwendung in China/Taiwan angebracht sein.

Besondere Klausel ausschließlich für die Republik Korea:

Die oben erwähnte Garantie findet keine Anwendung, wenn die Anfrage nach Reparatur, Ersatz oder Rückgabe des defekten Produkts in der Republik Korea bearbeitet wird, es sei denn, sämtliche der folgenden Bedingungen sind erfüllt:

1. Der Kunde muss geeignete Nachweise wie die offizielle Warenrechnung, die Garantiekarte etc. vorweisen, um nachzuweisen, dass das entsprechende Produkt über einen offiziellen Vertriebskanal in der Republik Korea, der direkt oder indirekt von Laurastar zugelassen ist, erworben wurde; und
2. Das entsprechende Produkt muss mit einem obligatorischen Zertifizierungsetikett speziell für die Republik Korea versehen sein.
3. Der Ausschluss der Republik Korea von der internationalen Garantie tritt ab Juni 2017 in Kraft.

Eingeschränkte Garantie von Laurastar™ für die USA und Kanada

Laurastar gewährleistet, dass bei seinem Produkt im Rahmen einer normalen Nutzung gemäß der Bedienungsanleitung keine Material- und Fabrikationsfehler auftreten. Die Laufzeit der Garantie beträgt ein Jahr ab dem Kaufdatum, das auf der Rechnung oder auf dem Kassenzettel erscheint. Die vorliegende eingeschränkte Garantie wird nur dem ursprünglichen Käufer gewährt und ist nicht übertragbar. Während der Laufzeit dieser eingeschränkten Garantie repariert oder ersetzt Laurastar je nach eigenem Ermessen und kostenlos alle defekten Geräte. Um in den Genuss einer Serviceleistung zu kommen, die von der Garantie abgedeckt ist, muss das beschädigte Gerät an eine autorisierte Laurastar-Servicestelle geschickt bzw. übergeben werden. Die vorliegende eingeschränkte Garantie stellt den einzigen Anspruch dar, den der Kunde geltend machen kann, und gilt nur für neue Produkte von Laurastar.

Die eingeschränkte Garantie deckt nicht die normalen Verschleiß- und Abnutzungserscheinungen, den Verschleiß des Netzkabels, den Verschleiß der Sohle oder der Bestandteile und des Zubehörs des Gerätes ab. Sie deckt keine Schäden ab, die auf folgende Ursachen zurückzuführen sind: unsachgemäße Verwendung oder Lagerung, zweckfremde oder missbräuchliche Verwendung, nicht autorisierte Reparatur durch nicht von Laurastar autorisierte Fachleute, Unfall, mangelnde Sorgfalt, Veränderungen oder Anschluss des Geräts an ein Stromnetz, das nicht die spezifizierte Spannung aufweist. Geräte, die zu gewerblichen Zwecken bzw. nicht für den Hausgebrauch genutzt werden, sind nicht in diese eingeschränkte Garantie eingeschlossen. Als „zweckfremde oder missbräuchliche Verwendung“ der Produkte gilt auch die Verwendung der Geräte zu Zwecken und in einer Art und Weise, die nicht den in der mitgelieferten Bedienungsanleitung aufgeführten Anweisungen entsprechen. Ohne Anspruch auf Vollständigkeit können etwa folgende Beispiele für „zweckfremde oder missbräuchliche Verwendung“ genannt werden: Beschädigung durch Herunterfallen des Geräts oder eines seiner Bestandteile auf den Boden; der Wassertank wird nicht durchgespült; die Schutzsohle wird nach Gebrauch nicht abgenommen; Verwendung anderer Flüssigkeiten als Wasser; der Stecker wird nach dem Gebrauch nicht aus der Wandsteckdose herausgezogen, und Verwendung von Produkten, Zubehör und Ersatzteilen, die nicht von Laurastar sind. Die vorliegende eingeschränkte Garantie deckt keine Schäden ab, die auf die Nichteinhaltung der in der Bedienungsanleitung aufgeführten Anweisungen zurückzuführen sind.

JEGLICHE STILLSCHWEIGENDE GARANTIE, EINSCHLIESSLICH, JEDOCH NICHT AUSSCHLIESSLICH, DER STILLSCHWEIGENDEN GARANTIE DER MARKTGÄNGIGKEIT UND DER EIGNUNG ZU EINEM BESTIMMTEN ZWECK, IST AUF DIE DAUER DER VORLIEGENDEN EINGESCHRÄNKTEN GARANTIE BESCHRÄNKT. LAURASTAR HAFET AUF KEINEN FALL FÜR SCHÄDEN, DEREN WERT DEN KAUFPREIS DES PRODUKTS ÜBERSTEIGT ODER NEBEN- BZW. FOLGESCHÄDEN JEDLICHER ART, DIE AUF DIE FÄHIGKEIT BZW. UNFÄHIGKEIT DES KUNDEN, DAS PRODUKT ZU BENUTZEN, ZURÜCKZUFÜHREN SIND.

In bestimmten Bundesstaaten und Amtsbezirken ist es verboten, Neben- bzw. Folgeschäden zu begrenzen oder auszuschließen, oder die Dauer der stillschweigenden Garantie zu begrenzen. Deshalb kann es sein, dass die o. g. Einschränkungen oder Ausschlüsse Sie nicht betreffen. Die vorliegende eingeschränkte Garantie stattdessen den Kunden mit spezifischen gesetzlichen Rechten aus. Sie können je nach Bundesstaat andere Rechte haben.

LAURASTAR™ KUNDENDIENST

Bei Reklamationen im Sinne dieser eingeschränkten Garantie wenden Sie sich bitte per Telefon, E-Mail oder Fax an den Laurastar-Kundendienst (siehe Seite 43). Sie müssen die Anweisungen des Kundendienstes befolgen und auf eigene Gefahr Folgendes einsenden:

- das Gerät;
- eine Kopie des Kaufvertrags, der Rechnung, des Kassenzettels oder jegliche andere diesbezügliche Information. Sie finden weitere Adressen von Importeuren und offiziellen Kundendienstpartnern unter www.laurastar.com.

Wenn ein Gerät an ein autorisiertes Laurastar-Kundendienstzentrum zurückgesendet wird, obwohl es keinen Fehler aufweist, gehen die Versandkosten für die Retoure zu Lasten des Benutzers.

Wenn ein Laurastar-Gerät außerhalb der Garantiebestimmungen oder nach Ablauf der einjährigen Laufzeit der eingeschränkten Garantie für eine Reparatur bei einer autorisierten Laurastar-Servicestelle abgegeben wird, gilt dies als „Reparatur außerhalb der eingeschränkten Garantie“ und wird in Rechnung gestellt.



VEILIGHEIDSVOORSCHRIFTEN



LEES DE HELE GEBRUIKSAANWIJZING ALVORENS HET TOESTEL IN GEBRUIK TE NEMEN.

- Dit toestel is alleen bestemd voor huishoudelijk gebruik.
- Gebruik dit toestel uitsluitend binnenshuis en voor het strijken van textiel conform de voorschriften in deze gebruiksaanwijzing.
- Trek in noodgevallen onmiddellijk de stekker uit het stopcontact.



GEVAAR!

- Dompel geen enkel onderdeel van het toestel in water of enige andere vloeistof.
- Sluit het toestel **UITSLUITEND** op een geaard stopcontact aan. Wij bevelen F1-schakelaars aan. Gebruik **NOOIT** contrastekkers, verdeelstekkers of andere verlengstukken. De stekker dient in noodgevallen gemakkelijk te bereiken zijn.
- De strijkzool en de stoomstraal zijn erg heet. Strijk **NOOIT** kleding direct op het lichaam en breng hierop ook geen stoomstoten aan.
- Richt de verticale stoom nooit op personen of dieren.
- Het toestel produceert warmte. Houd uw handen en uw lichaam uit de buurt van de strijkzool en de stoomstraal tijdens het gebruik - deze zijn **HEET**. Het contact met hete metalen onderdelen, heet water of stoom kan brandwonden veroorzaken. Plaats het stoomstrijkijzer altijd voorzichtig terug op de steun.
- **CONTACT MET STOOM ONDER DRUK KAN ERNSTIGE BRANDWONDEN VERORZAKEN.**
- Open de stoomgenerator- en ledigingsdop **NIET** terwijl het toestel in gebruik is.
- Schroef de stoomgenerator- en ledigingsdop voorzichtig los – de hete stoom onder

druk begint na een paar draaibewegingen te ontsnappen.

- Houd afstand van het toestel terwijl u de stoomgenerator- of ledigingsdop losschroeft en verwijdert – er ontsnapt hete stoom uit.
- Laat het toestel niet op het stroomnet aangesloten als u niet in de buurt bent.



WAARSCHUWING!

- Schakel het toestel **UIT** alvorens de stekker in het stopcontact te steken of uit te trekken. Laat het toestel **ALTIJD** ten minste 2 uur afkoelen voordat u het ledigt.
- **BUITEN BEREIK VAN KINDEREN HOUDEN.**
- Dit toestel dient **NIET** door kinderen te worden gebruikt of door personen met fysieke, sensorische of geestelijke beperkingen of onvoldoende ervaring, behalve wanneer een persoon toezicht houdt. Dit toestel is **NIET** bestemd voor kinderen onder de 8 jaar, zelfs onder toezicht of wanneer ze instructies hebben gehad.



Buiten het bereik van kinderen houden. Houd toezicht op uw kinderen zodat ze niet met dit toestel spelen.

- Het toestel dient altijd op een vlakke, stabiele en vuurvaste ondergrond te worden geplaatst. Plaats het strijkijzer **NOOIT** op de strijkhoes of het wasgoed. Om brandgevaar te voorkomen plaatst u het strijkijzer uitsluitend in de steun.
- Wees voorzichtig wanneer u de beschermzool na gebruik verwijdert. Leg de hete strijkzool op de hittebestendige steun.
- Het onderhoud en de reparaties van het toestel mogen **UITSLUITEND** uitgevoerd worden wanneer het toestel uitgeschakeld,

koud en ten minste sinds 2 uur afgekoeld is. Schroef de stoomgenerator dop voorzichtig los: de aanwezige stoom onder druk begint te ontsnappen na enkele draaibewegingen, met gevaar voor brandwonden.

- Breng het stroomsnoer NIET in contact met hete oppervlakken. Laat het strijkijzer volledig afkoelen alvorens het op te bergen.

 **Het gefilterde water NIET drinken. Buiten het bereik van kinderen houden. De demineralisatiekorrels NIET inslikken. Ze mogen als huishoudelijk afval worden afgevoerd.**

 **LET OP!**

- GEEN DRINKWATER.
- Gebruik het toestel NIET als het beschadigd is door een val of wanneer het zichtbare tekenen van schade vertoont, of wanneer het stroomsnoer of het stroomsnoer defect is. Het toestel mag alleen in behandeling worden genomen door de erkende klantendienst van Laurastar.
- Wanneer het toestel onjuist opnieuw wordt geassembleerd, bestaat er gevaar voor elektrische ontlading.
- Schakel het toestel NIET in zonder water.
- Reinig het toestel aan de buitenzijde met een zachte, vochtige doek. Gebruik hiervoor GEEN oplosmiddelen, olie of benzine.
- Om overbelasting van uw elektrische installatie te voorkomen, is het raadzaam tegelijk met het strijkijzer geen andere toestellen te gebruiken die veel stroom (watt) verbruiken.
- Maak de ledigingsdop of de stoomgeneratoratordop NOOIT los als het strijkijzer is ingeschakeld. Wanneer het toestel volledig afgekoeld is, schroeft u de ledigingsdop/stoomgenerator dop voorzichtig los: de aanwezige stoom onder druk begint te

ontsnappen na enkele draaibewegingen. Gevaar voor brandwonden!

- Probeer NOOIT voorwerpen in de openingen van het toestel te steken. Indien water of vreemde voorwerpen in het toestel binnendringen, onmiddellijk de stekker uit het stopcontact halen. Het toestel mag alleen in behandeling worden genomen door de erkende klantendienst van Laurastar.
- Om gevaar voor elektrische ontlading te voorkomen, dient u NOOIT het stroomsnoer uit het stopcontact te halen door aan het snoer te trekken, maar pakt u de stekker stevig vast en trekt u deze vervolgens uit het stopcontact.
- Houd het stroomsnoer en het stoomsnoer altijd zo dat hier niet aan kan worden getrokken of dat het niet kan blijven haken. Zorg ook dat niemand erover kan struikelen.
- **Aanwijzingen met betrekking tot het milieu en de afvoer:**
- Gooi het gebruikte toestel NIET met het huisvuil weg! Neem contact op met de gemeentelijke of lokale afvalverwerkingsdiensten voor informatie over een correct, milieuvriendelijk wegvoeren van het toestel.

**BEWAAR DEZE
VEILIGHEIDSVOORSCHRIFTEN
GOED**

Gefeliciteerd! U hebt een kwalitatief hoogstaand Laurastar strijksysteem gekocht dat design en Zwitserse technologie combineert. Wij verzoeken u deze gebruiksaanwijzing en de veiligheidsvoorschriften aandachtig door te lezen alvorens het toestel voor het eerst in gebruik te nemen, en deze gebruiksaanwijzing voor toekomstige raadpleging te bewaren. **Vind al onze video's en suggesties terug op www.laurastar.com**



WAARSCHUWING: Uw Laurastar product produceert warmte en stoom; sommige onderdelen kunnen erg heet worden en kunnen tijdens het gebruik brandwonden veroorzaken.



OPMERKING: Dit toestel produceert warmte en kan brandwonden veroorzaken. De onderdelen die erg heet worden, worden met dit symbool aangegeven.

Algemeen overzicht en eigenschappen

1. Strijkplank
2. Strijkijzer
3. Stoomsnoer
4. Speciale Laurastarhoes
5. Veilige opbergbak
6. Inklapbare strijkijzersteun
7. Hendel, om de strijkplank in hoogte te verstellen
8. Stoomsnoerhouder
9. Stoomknoppen
10. Aanzuig-/opblaasknop
11. Waterreservoir
12. Kleine en grote dop van het waterreservoir
13. Filtercompartiment en antikalkfilter
14. Ledigingsbak
15. Stoomgenerator
16. AAN/UIT hoofdknop met verklikkerlichtje
17. Laurastar SenSteamknop (optioneel)
18. Pulserende stoomknop (optioneel)
19. Ventilatorsnelheidsknop (4 snelheden)
20. Verklikkerlichtje leeg waterreservoir
21. Stoomgenerator dop
22. Ledigingsdop
23. Stekker en stroomsnoer
24. Ventilator
25. Ventilatorstekker
26. Wieltjes
27. Beschermszool
28. Haak voor de beschermszool

Index

Veiligheidsvoorschriften	50
Laurastar App	53
Installatie en opberging	53
Ingebruikname	55
Strijken	56
Vullen	58
Onderhoud	59
Klantendienst	60
Problemen en oplossingen	61
Laurastar App: V&A	62
Technische informatie	62
Garantie / Bepaalde garantie voor de VS en Canada	63



Waarschuwing: Wanneer deze gebruiksaanwijzing en veiligheidsvoorschriften niet nageleefd worden, kan er een gevaar door het toestel ontstaan. De fabrikant wijst iedere verantwoordelijkheid voor materiële of lichamelijke schade bij het niet naleven van deze veiligheidsvoorschriften af. Bewaar deze gebruiksaanwijzing voor alle personen die het toestel gebruiken.

LAURASTAR SMART APP

1 DOWNLOAD de Laurastar App



Als u de APP al hebt, download de laatste versie.

2 START de App



Start de Laurastar App en volg de instructies op uw smartphone of tablet.

3 KOPPEL uw smartphone aan uw Laurastar.

Stop de stekker van uw Laurastar in het stopcontact. Activeer de bluetooth modus op uw smartphone of tablet.

Druk de **ventilatorsnelheidsknop** in, gevolgd door de **aan/uit knop**. Houd beide knoppen kortstondig samen ingedrukt.

Laat beide knoppen los. Alle ledlampjes zullen gedurende 20 seconden knipperen. Dit kan worden herhaald indien de beschikbare tijd niet volstaat.

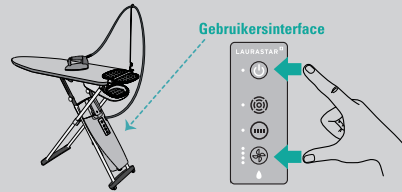

Zodra de koppeling effectief is, is het niet meer nodig om dezelfde smartphone of tablet nogmaals te koppelen.



Installatie en opberging

Openen van uw strijksysteem

- Haal het toestel uit de doos en zet het verticaal gesloten neer, op de grond.
- Neem de strijklank met één hand vast aan de kant van de strijkijzerhouder (6). Neem met de andere hand de strijklank (1) in het midden vast en draai ze horizontaal (maximale hoogte). **A B**
- Klap de strijkijzersteun open. **C**
- Bevestig de hoes (4) en plaats deze vanaf de strijkijzersteun tot aan de punt van de strijklank, en span aan. De hoes die met dit product wordt geleverd is speciaal gemaakt opdat de lucht gelijkmatig verdeeld wordt tijdens de aanzuiging en opblazing over de hele strijklank. Gebruik alleen een gepatenteerde hoes van Laurastar om zijn doeltreffendheid optimaal te houden. De hoes kan op 30°C (warm water) gewassen worden, zonder te centrifugeren.
- Haal het strijkijzer (2) uit zijn veilige opbergbak (5) en plaats het op de strijkijzersteun (6).
- Als u wilt, kunt u de strijkijzersteun weer inklappen (6a).
- Stop de stoomsnoerhouder (8) in een van de twee gaten naast de strijkijzersteun (6) en zet het stoomsnoer erin vast (3a). Plaats de haak voor de beschermzool (28) in het andere gat.
- U kunt met het hendel (7) de strijklank lager zetten. Er zijn zes standen. Om de strijklank hoger te zetten, trekt u deze omhoog zonder het hendel te gebruiken.
- Om uw Laurastar te verplaatsen, hoeft u alleen maar de punt van de strijklank op te tillen en de strijklank te verrijden.



Vorbereiding van het toestel

Het wordt aangeraden om de stoomtank (15) te spoelen voordat u deze voor de eerste keer gebruikt:

- Controleer of de stekker (23) uit het stopcontact is.
- Plaats de strijklank (1) op zijn hoogste positie, verwijder dan het waterreservoir (11).
- Plaats de ledigingsbak (14) onder de ledigingsdop (22).
- Schroef eerst de stoomgenerator dop (21) en vervolgens de ledigingsdop (22) los. **D**
- Verwijder de kleine en grote dop van het waterreservoir (12). Verwijder de filter en de filterinzet (13). **E**
- Vul het waterreservoir met WARM LEIDINGWATER tot het MAXIMALE niveau. **F**
- Plaats de brede, trechtervormige dop (12) op de plaats van het waterreservoir (11) bovenop de stoomtank (15) en zet het waterreservoir erbovenop. **G**
- Zodra al het water is doorgespoeld kunt u beide knoppen weer vastschroeven.
- Gooi het water weg.

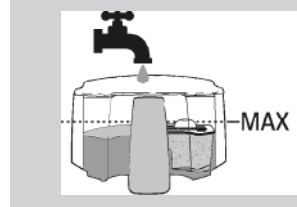
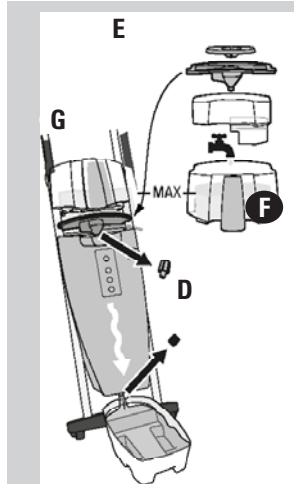

Welk water dient u te gebruiken?

Uw Laurastar is ontworpen voor gebruik met leidingwater. Het blijft absoluut noodzakelijk om de meegeleverde antikalkfilter (13) te gebruiken om optimaal en langer van uw Laurastar te kunnen genieten.



OPMERKING: Gebruik nooit toevoegingen (bijv. geperumeerd water), water dat chemische stoffen bevat of water uit de droogkast, omdat deze producten schadelijk zijn voor een goede werking van uw Laurastar-toestel.

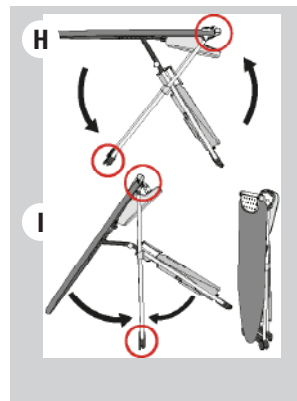

Opbergen van uw systeem

- Schakel uw toestel uit door op de AAN/UIT hoofdknop (16) van uw toestel te drukken.
- Trek de stekker (23) uit en rol het stroomsnoer om de voet van de strijklank. Als u een model hebt met een automatisch oprolsnoer, trek dan aan het snoer om het oprollen te activeren.
- Plaats de stoomsnoerhouder (8) horizontaal in het hiervoor bedoelde gat.
- Stop het strijkijzer in de veilige opbergbak (5). Zet de strijkijzersteun in gesloten stand. Pak de strijklank met een hand beet bij de strijkijzersteun (6). Til met de andere hand de strijklank (1) op en zet deze in verticale stand. **H I**
- Berg uw systeem **verticaal** op. U kunt het water in het reservoir laten tot de volgende keer.
- **OPMERKING: Als u uw systeem horizontaal opbergt, dient u het waterreservoir (11) leeg te maken.**



Ingebruikname



LET OP: Vul ALTIJD het waterreservoir (11) volledig voordat u uw Laurastar aanzet. Verwarming zonder water kan het toestel beschadigen.

OPMERKING: Wanneer het toestel opgewarmd wordt zonder water, komt de garantie van uw toestel te vervallen.

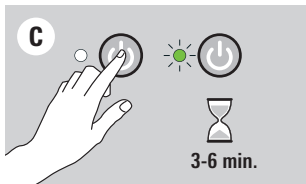
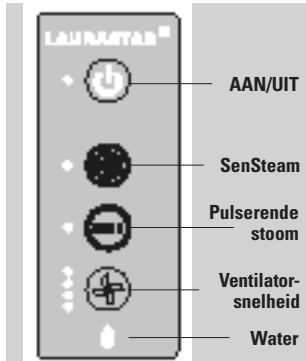
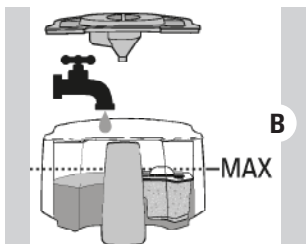
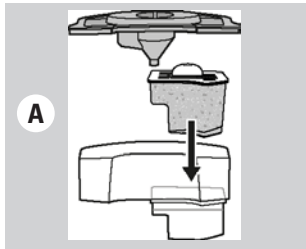

Installatie van de antikalkfilter en vullen

- Controleer of de stekker uit het stopcontact is.
- Plaats de strijkplank in zijn hoogste positie.
- Haal het waterreservoir (11) eruit. Haal de doppen van het waterreservoir eraf. Installeer de antikalkfilter (13). **(A)**
- Vul het reservoir met leidingwater. Het gefilterde water moet het MAXIMALE niveau bereiken. **(B)**
- Sluit het waterreservoir met de doppen en zet het terug op de stoomtank (15).
- Indien het water niet doorloopt, laat het antikalkpatroon dan 3 minuten weken in vers water.

Gebruikersinterface

- ON/OFF = het groene verknipperlichtje knippert totdat het systeem klaar is voor gebruik.
- = Optie Laurastar SenSteam. Als uw toestel is uitgerust met de optie Laurastar SenSteam (17), geeft het witte verknipperlichtje aan dat de functie AAN staat.
- = Optie pulserende stoom. Als uw toestel is uitgerust met de pulserende stoomfunctie (18), geeft het witte verknipperlichtje aan dat de functie AAN staat. Ventilatorsnelheidsknop (19) = keuze uit vier snelheden. Het witte verknipperlichtje geeft de gekozen intensiteit aan.
- Verknipperlichtje leeg waterreservoir (20) = het rode, druppelvormige verknipperlichtje geeft aan dat er geen water meer in het reservoir (11) zit.

Inschakelen van het toestel

- Steek de stekker (23) in het stopcontact. Als uw model is uitgerust met een automatisch oprolsnoer, trek dan eerst aan het stroomsnoer totdat het einde van het snoer bij de opening van het oprolsnoer te zien is.
- Druk op de AAN/UIT hoofdknop (16). Het groene verknipperlichtje knippert 3-6 minuten. **(C)**
- Wanneer het groene verknipperlichtje stopt met knipperen en blijft branden, is het toestel klaar voor gebruik. U kunt strijken.
- **OPMERKING: Voor uw comfort en uw veiligheid wordt uw Laurastar systeem automatisch uitgeschakeld wanneer het 10 minuten niet wordt gebruikt.**

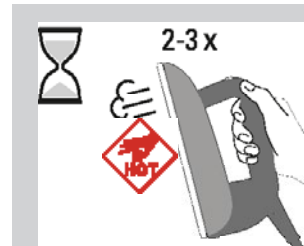

OPMERKING: Voor u met het strijken begint of na een lange onderbreking, drukt u 2 of 3 keer op de stoomknop (9) van het strijkijzer maar niet in de richting van het wasgoed. Zo wordt alle condensatie uit het strijkijzer afgevoerd en worden watervlekken op het wasgoed voorkomen.



LET OP: Richt de verticale stoom nooit op personen of dieren.

Strijken

Twee strijkfuncties

Voor een zo goed mogelijk strijkresultaat, kunt u uit twee strijkfuncties kiezen:

- Opblaasmodus: **(A)** Wanneer u op de aanzuig-/opblaasknop (10) op het strijkijzer drukt, wordt de ventilator (24) in de opblaasmodus geactiveerd. Deze zal lucht onder uw stof blazen, waardoor valse plooien worden vermeden.
- Aanzuigmodus: **(B)** Wanneer u nogmaals op de aanzuig-/opblaasknop (10) drukt, wordt de ventilator (24) in de aanzuigmodus geactiveerd. Deze zal lucht aanzuigen en uw stof op de strijkplank kleven, waardoor het strijken van plooien vereenvoudigd wordt.

Door op de aanzuig-/opblaasknop (10) te drukken, gaat u van de opblaasmodus over naar de aanzuigmodus of omgekeerd. U kunt kiezen uit vier verschillende snelheden door de ventilatorsnelheidsknop (19) op de gebruikersinterface van de stoomtank in te drukken.

LURASTAR SENSTEAM (17) (alleen bij sommige modellen)

Met de Laurastar SenSteam-functie (17) geeft uw strijkijzer automatisch stoom af zonder op de stoomknop (9) te hoeven drukken. De stoom wordt automatisch geactiveerd wanneer het strijkijzer een voorwaartse beweging maakt, en stopt wanneer het strijkijzer stilstaat of een achterwaartse beweging maakt. **(C)**

Om terug te gaan naar de normale handmatige modus, drukt u nogmaals op de Laurastar SenSteam knop (17).

PULSE (18) (alleen bij sommige modellen)

Druk de pulse stoomknop (18) in om de pulserende stoomfunctie te activeren. Druk daarna op de stoomknop om automatisch kleine en regelmatige stoomstralen **(D)** te genereren. Om terug te gaan naar de normale modus, drukt u nogmaals op de pulserende stoomknop (18).

Principe van het stomen

Voor een goed strijkresultaat is het noodzakelijk dat de stoom zich goed door de stof verspreidt om de spanning van de vezels weg te nemen en dient de stof te worden gedroogd om de vezels te fixeren. Alleen zo kunnen plooien volledig worden weggewerkt.

Tip: Voor een optimaal resultaat strijkt u het kledingstuk eerst met stoom en dan zonder stoom, zodat het strijkijzer de stof kan drogen.

STRIJKMODUS	Textiel							Velours
	Opblazing	Achterkant	Plooien	Binnenkant en zomen, mouwen	Bovenkant en plooien	✓	✓	✓
	Aanzuiging	Knopen en kraag	Omslagen en plooien	Knopen en kraag	Plooien		✓	

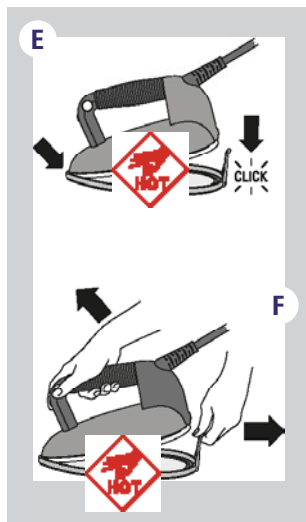

Beschermzool (27)

De beschermzool is onmisbaar voor donkere stoffen die kunnen gaan glanzen en voor delicate en synthetische stoffen die aan het strijkijzer kunnen gaan plakken.

Hoe de beschermzool (27) gebruiken?

- Plaats eerst de punt van het strijkijzer (2) voor in de beschermzool (27) en druk het strijkijzer vervolgens naar beneden om het in de zool vast te zetten. (E)
- Wacht ongeveer 2 minuten totdat de strijkzool de juiste temperatuur heeft bereikt.
- Om de beschermzool te verwijderen, trekt u aan het lipje en neemt u het nog hete strijkijzer eruit. (F)

WAARSCHUWING: De beschermzool en het ijzer zijn heet! Wees voorzichtig wanneer u de beschermzool wegneemt.

OPMERKING: De beschermzool na gebruik ALTIJD verwijderen.

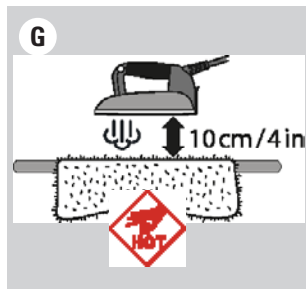

Tips: Gebruik voor mohair, kasjmier, velours en angora de beschermzool (27) niet. Strijk de stof vanop een afstand van ongeveer 10 cm en dien de stoom toe om vervuiling te voorkomen. Neem het kledingstuk vervolgens in de hand en klop het op om het zijn volume terug te geven. (G)

Voor velours, ribfluweel en jersey wordt aangeraden zonder de beschermzool (27) te stomen op ongeveer 2-3 cm van de stof en die vervolgens met de hand glad te strijken.



Verticaal ontkreuen

Hang het kledingstuk op een kleeerhanger of aan het verticale haakje (verkrijgbaar op www.laurastar.com of bij een erkende dealer van Laurastar). Ga met het strijkijzer lichtjes van boven naar onder over de stof met korte stoomstoten. Opmerking: Bijna alle stoffen zijn gemakkelijk te ontkreuen, met uitzondering van katoen, linnen en sommige soorten zijde.

Als een stof moeilijk te ontkreuen is, legt u die op de strijkplank en strijkt u deze op de normale manier. (H)

WAARSCHUWING: Kleding die men draagt niet strijken of verticaal ontkreuen. Nooit verticaal ontkreuen in de richting van personen of dieren.

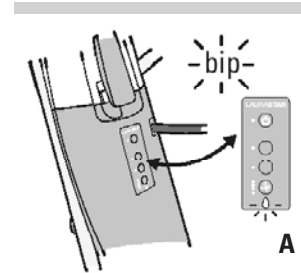

Vullen

Verklikkerlichtje leeg waterreservoir (20) en geluidssignaal

Als het waterreservoir van de stoomtank leeg is, klinkt een geluidssignaal en gaat het verklikkerlichtje leeg waterreservoir (20) branden om dit aan te geven. (A)

Wanneer het geluidssignaal klinkt, stopt het stomen en dient u het waterreservoir (11) bij te vullen.

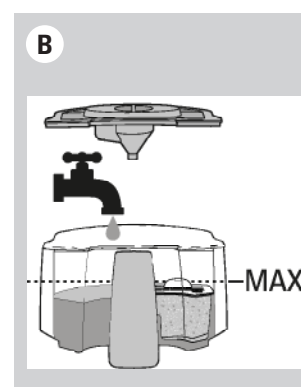

Vullen van het waterreservoir (11)

- Haal het waterreservoir (11) van zijn plek. Haal de doppen van het reservoir eraf.
- Vul het reservoir met leidingwater. Het gefilterde water moet het MAXIMALE niveau bereiken.
- Sluit de doppen en zet het reservoir terug op zijn plek bovenop de stoomtank (15). (B)



Onderhoud

Om lang van uw apparaat te kunnen genieten, moet u elke maand of na 10 uur gebruik de stoomgenerator ontspoelen en het strijkijzer schoonmaken.

WAARSCHUWING: Stel het toestel **VOLLEDIG BUITEN WERKING** voordat u het gaat reinigen. Schakel het toestel uit en haal de stekker uit het stopcontact. Laat het toestel ten minste 2 uur afkoelen. U mag het toestel uitsluitend reinigen als het koud is!

OPMERKING: Spoel het toestel alleen met water. Gebruik **NOOIT** ontkalkingsproducten of andere chemische producten.

Reinigen van het strijkijzer (2)

Is de strijkzool vuil, gebruik dan het reinigingsmatje volgens de meegeleverde aanwijzingen. Dit reinigingsmatje is verkrijgbaar via www.laurastar.com of bij een erkende dealer van Laurastar. **(A)**

Hardnekkige vlekken kunnen worden verwijderd met een normaal schuurspontje. Verwijder vervolgens het aluminiumoxide onder de strijkzool met een vochtig doekje. **(B)**

Maak de stoomgaten in de beschermzool van het strijkijzer schoon zodra ze verstopt raken of kalk bevatten. Reinig de gaten met de speciale reinigingstool. Deze reinigingstool is verkrijgbaar via www.laurastar.com of bij een erkende dealer van Laurastar. **(C)**

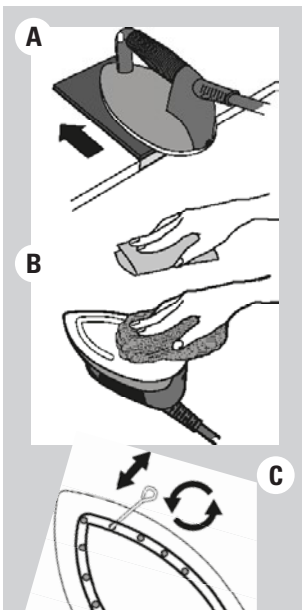

Vervangen van de antikalkfilter (13)

De antikalkfilter moet worden vervangen zodra de korrels helemaal bruin zijn.

- Haal het waterreservoir (11) van zijn plek. Haal de doppen van het waterreservoir eraf. Verwijder de antikalkfilter (13). **(D)**
- Gooi de filter (13) weg bij het huishoudelijk afval en spoel het compartiment schoon. Installeer een nieuwe antikalkfilter in het waterreservoir. **(E)**
- Vul het reservoir met leidingwater. Het gefilterde water moet het MAXIMALE niveau bereiken. Zet het reservoir dan terug op zijn plek bovenop de stoomtank (15). **(F)**

Opmerking: U kunt de plastic onderdelen van het waterreservoir (11) in de vaatwasser stoppen.

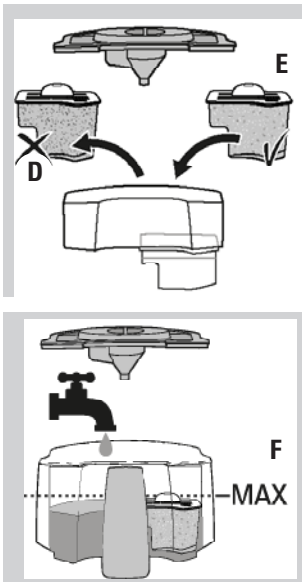

Reiniging van de stoomgenerator (alleen bij een koud toestel)

Om de efficiënte werking van uw toestel te verlengen en om kalkvorming te voorkomen, dient u de stoomgenerator (15) regelmatig schoon te spoelen.

WAARSCHUWING: Spoel enkel met water. Gebruik **NOOIT** ontkalkingsproducten of andere chemische producten.

Om het toestel te reinigen, dient u de volgende aanwijzingen te volgen:

- Controleer of de stekker (23) uit het stopcontact verwijderd is.
- Plaats de strijkplank (1) in zijn hoogste positie, verwijder dan het waterreservoir (11). Plaats de ledigingsbak (14) onder de ledigingsdop (22).
- Schroef eerst de stoomgenerator dop (21) en vervolgens de ledigingsdop (22) los.
- Verwijder de kleine en grote dop van het waterreservoir (12). Verwijder de filter met filterinzet (13). **(H)**
- Vul het waterreservoir met WARM LEIDINGWATER tot het MAXIMALE niveau. **(I)**
- Plaats de brede, trechtervormige dop (12) op het waterreservoir (11) bovenop de stoomtank (15) en zet het waterreservoir erbovenop. Laat het water er dan doorheen stromen. **(J)**
- Herhaal de handeling totdat het water dat uit de stoomtank komt geen restanten meer bevat. Wanneer het water niet door de opening van de ledigingsdop stroomt, neem dan contact op met de klantendienst van Laurastar.
- Zodra al het water is doorgespoeld en het waterreservoir leeg is, schroeft u beide doppen weer vast. Gooi het water weg. Plaats de filter terug in het waterreservoir, sluit de doppen en zet het reservoir terug op zijn plek bovenop de stoomtank (15).

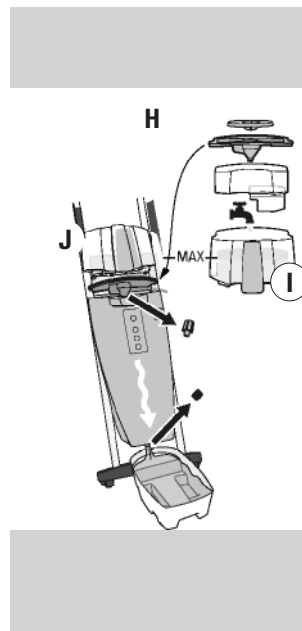

Klantendienst

Neem contact op met Laurastar via het menu klantendienst of op onze website: www.laurastar.com

Daar vindt u andere adressen van importeurs / partners van officiële diensten evenals de complete lijst met Laurastar accessoires.

BELANGRIJK: Lees altijd eerst het hoofdstuk Problemen en oplossingen op pagina 59 alvorens een product terug te sturen naar de klantendienst.

Problemen en oplossingen

Lees de volgende punten alvorens contact op te nemen met de Klantendienst van Laurastar:

	Probleem	Mogelijke oorzaak	Oplossing
STOOMTANK	Maakt een brommend geluid bij het vrijkomen van stoom uit het strijkijzer.	Trillingen van het toestel.	Dit geluid is normaal bij een nieuw toestel en zal na verloop van tijd verdwijnen.
	Maakt een krakend geluid als het toestel wordt ingeschakeld.	Het toestel warmt op zonder dat het met water is gevuld.	Vul het waterreservoir (11)
	Het strijkijzer stoomt niet meer. De druk is weggevallen.	<ul style="list-style-type: none"> De stoomtank is leeg. Het toestel is uitgeschakeld. De stekker (23) is uit het stopcontact. 	<ul style="list-style-type: none"> Vul het waterreservoir (11). Zet de AAN/UIT hoofdknop AAN (16). Steek de stekker (23) in het stopcontact.

	Probleem	Mogelijke oorzaak	Oplossing
STRIJKIJZER	De strijkzool druppelt.	<ul style="list-style-type: none"> Het toestel werd onlangs niet gespoeld. De stoomgenerator is met een ander product als water gespoeld. 	<ul style="list-style-type: none"> Spoel de stoomtank (15) door totdat het speelwater geen resten meer bevat. Neem contact op met de klantendienst van Laurastar.
	Het strijkijzer wordt niet warm.	<ul style="list-style-type: none"> De stekker (23) is niet aangesloten. Het toestel is uitgeschakeld. 	<ul style="list-style-type: none"> Steek de stekker in het stopcontact. Schakel het toestel in.

	Probleem	Mogelijke oorzaak	Oplossing
VENTILATOR	De ventilator maakt geen enkel geluid.	De ventilatorstekker (25) is niet aangesloten.	Sluit de ventilatorstekker (25) opnieuw aan.
	De punt van de strijklank wordt nat wanneer hij opgeborgen is.	Er zit condens in de strijklank (1).	<ul style="list-style-type: none"> Laat het toestel openstaan totdat al het water verdampt is. Gebruik minder stoom. Raadpleeg de gebruiksinstructies op pagina 54, 'Principe van het stomen'.

Terugzending naar de klantendienst

Schakel het toestel uit en haal de stekker (23) uit het stopcontact. Houd uw aankoopcontract, factuur of kassabon bij de hand. Bel de klantendienst en volg de gegeven instructies op.

Laurastar App: vragen en antwoorden

	Vraag	Antwoord	Extra informatie
LAURASTAR APP	Hoe kunt u de instellingen ingevoerd via de App in het geheugen van uw Laurastar houden?	Alle instellingen die u via de App heeft geregeld worden automatisch in uw Laurastar opgeslagen en u kunt die dus terugvinden telkens als u uw apparaat inschakelt.	Indien meerdere smartphones/tablets gekoppeld werden, zal uw Laurastar de dichtstbijzijnde smartphone/tablet herkennen indien de bluetoothfunctie geactiveerd werd.
	Hoeveel smartphones en/of tablets kan ik aan mijn Laurastar koppelen?	Het is mogelijk een onbeperkt aantal verschillende smartphones/tablets te koppelen.	Uw Laurastar laadt de instellingen van de dichtstbijzijnde smartphone/tablet op, indien deze verschillen van de laatst gebruikte en uw bluetoothfunctie actief is.
	Hoe kan ik de fabrieksinstellingen (factory reset) terugvinden ?	Houd de ON/OFF knop en de ventilatorsnelheidsknop gelijktijdig ingedrukt gedurende 10 seconden. Zodra alle ledlampjes gaan knipperen zijn de fabrieksinstellingen terug actief.	<p>LET OP!</p> <p>Een foute manipulatie, gewenst of ongewenst, kan de fabrieksinstellingen wissen. Dit heeft tot gevolg dat de Laurastar waarborg nietig verklaard wordt en dat eventuele herstellingskosten door de gebruiker moeten worden betaald.</p>

Technische informatie

Technische gegevens

	CE	UL
Totaal vermogen	2200 W	1600 W
Vermogen stoomtank	1400 W	1000 W
Vermogen strijkijzer	800 W	600 W
Stoomdruk	3,5 bar	50psi
Inhoud van de stoomtank	1,1 l	37,2 oz.
Stroomvoorziening	220-240 VAC / 50-60 Hz	120 VAC / 60 Hz
Gewicht van het strijkijzer	1,1 kg	2,4 lb
Totaal gewicht	23,1 kg	51 lb
Hoogte van de strijklank	82-102 cm	32.3-40.2 in
Afmetingen gesloten strijklank (H x B x D)	132 x 42 x 22 cm	52 x 16.6 x 8.7 in

Benaming: Strijksysteem met drukstoom



Internationale garantie van Laurastar

Deze garantie is op geen enkele wijze in strijd met de wettelijke rechten van de gebruiker ingevolge de geldende nationale wetgeving inzake de verkoop van consumptiegoederen, waaronder begrepen de rechten als vastgelegd in Richtlijn 2011/83 /EU van het Europees Parlement en de Raad van 25 oktober 2011 betreffend bepaalde aspecten van de verkoop en van garanties van consumptiegoederen, noch met de rechten die de gebruiker op grond van de verkoopovereenkomst ten opzichte van de verkoper heeft. Indien een door Laurastar in de handel gebracht toestel fabricagefouten bevat, dan zal Laurastar deze fouten volledig verhelpen met inachtneming van de navolgende voorwaarden.

1. Strekking van de garantie

Deze garantie is uitsluitend van toepassing op de producten die door, of voor rekening van, Laurastar zijn gefabriceerd, en als zodanig herkenbaar zijn door het merk, de handelsnaam of het logo van Laurastar die op deze producten zijn aangebracht.

De garantie is niet van toepassing op producten, accessoires of onderdelen die niet van Laurastar zijn. Op deze garantie kan slechts aanspraak worden gemaakt indien het toestel onbruikbaar is geworden of het gebruik ervan niet meer naar behoren mogelijk is vanwege een fabricagefout, een assemblagefout of een materiaalfout in het toestel en indien deze fout reeds aanwezig was op het moment dat het product in het bezit van de gebruiker kwam. In het bijzonder is deze garantie niet van toepassing:

- als de verminderde gebruiksmogelijkheden van het toestel te wijten zijn aan een professioneel gebruik van het toestel, te weten een intensief gebruik waarvoor de gebruiker een geldelijke beloning ontvangt;
- op de normale slijtage van de onderdelen en de accessoires van het toestel;
- indien door derden of door een niet erkende Laurastar-reparateur reparaties aan het toestel zijn verricht volgend op, in het bijzonder de waarschuwingen betreffende de ingebruikname, het gebruik en het onderhoud van het toestel;
- als het toestel anders wordt gebruikt dan bedoeld is.

Onder "anders dan bedoeld" valt met name schade die het gevolg is van:

- het vallen van het toestel of een onderdeel;
- door onachtzaamheid opgelopen deuken of krassen;
- een continu op het strijkijzer bevestigde beschermzool;
- het niet reinigen van het toestel;
- het gebruik van verkeerd water;
- het gebruik van producten, accessoires en onderdelen die niet van Laurastar zijn;
- de stekker permanent in het stopcontact laten zitten.

2. Aanspraken van de gebruiker

Indien een gebruiker conform deze garantiebepalingen aanspraak op garantie maakt en deze aanspraak wordt erkend, dan is Laurastar vrij om te bepalen op welke wijze zij het defect het best zal kunnen verhelpen. De gebruiker heeft op grond van deze garantie geen

aanvullende rechten, noch kan hij op grond hiervan aanvullende aanspraken maken. In het bijzonder kan de gebruiker in verband met het defect geen kostenvergoeding eisen, noch een vergoeding wegens eventuele gevolgschade. Bovendien komt het transport van het toestel van de woonplaats van de gebruiker naar Laurastar, alsmede het retourtransport, voor risico van de gebruiker.

3. Geldigheidsduur

Deze garantie geldt uitsluitend voor erkende claims van de gebruiker die door de gebruiker tijdens de garantietermijn bij Laurastar zijn ingediend.

De garantietermijn bedraagt 1 jaar voor landen die geen lid zijn van de Europese Unie en 2 jaar voor de lidstaten van de Europese Unie en Zwitserland. De garantietermijn gaat in op het moment dat het toestel aan de gebruiker wordt geleverd. Indien garantieaanspraken worden gedaan nadat de garantietermijn is verstreken of indien de voor een aanspraak benodigde documenten of bewijzen worden ingediend op het moment dat de garantietermijn is verstreken, dan kan de gebruiker op grond van deze garantie geen rechten doen gelden of aanspraken maken.

4. Directe kennisgeving van defecten

Ontdekt de gebruiker een defect in het toestel, dan is hij verplicht dit onmiddellijk aan Laurastar mee te delen. Gebeurt dit niet, dan komt het recht op deze garantie te vervallen.

5. Gebruikmaking van deze garantie

Om aanspraak te kunnen maken op deze garantie, dient de gebruiker contact op te nemen met de klantendienst van Laurastar (zie pagina 52), hetzij:

- telefonisch;
- per e-mail;
- per fax.

De gebruiker dient de aanwijzingen van de klantendienst op te volgen en op eigen risico het volgende op te sturen:

- het toestel met het defect of de defecten;
- een kopie van het aankoopcontract, de factuur of de kassabon of een ander document waaruit de aankoopdatum of -plaats blijkt.

De klantendienst geeft graag meer informatie over dit onderwerp.

Andere adressen van importeurs en officiële servicepartners zijn te vinden op www.laurastar.com.

Is een toestel naar een erkende Laurastar-reparateur gestuurd en zijn hierin geen defecten aangetroffen, dan zullen de verzend- en retourkosten voor rekening van de gebruiker zijn.

6. Dienst na verkoop van Laurastar™

Wordt een Laurastar-toestel aan de erkende reparateur toevertrouwd voor een reparatie die niet binnen het kader van de garantie valt of die na het verstrijken van de garantietermijn plaatsvindt, dan wordt deze reparatie aangemerkt als "buiten de garantie vallende reparatie". Hiervoor zal dan een factuur worden uitgeschreven.

Uitsluitend voor Frankrijk geldende clauseule:

Naast de hiervoor uiteengezette contractuele garantie genieten de klanten ook van een wettelijke garantie voor verborgen gebreken als bedoeld in artikel 1641 en volgende van het Franse Burgerlijk Wetboek.

Bijzondere clauseule alleen van toepassing op China/Taiwan:

De bovengenoemde waarborg is niet van toepassing indien de herstelleraanvraag, omruiling of retourzending van defecte producten in China/Taiwan plaatsvindt, tenzij aan alle onderstaande voorwaarden is voldaan:

1. De klant moet de juiste bewijsstukken overleggen, zoals de officiële handelsfactuur, de garantiekaart etc. om aan te tonen dat het product in kwestie werd gekocht via een officieel verkoopkanaal in China/Taiwan dat direct of indirect wordt erkend door Laurastar; en
2. Een verplicht certificeringslabel met betrekking tot verkoop en gebruik in China/Taiwan dient door Laurastar op het product in kwestie te zijn aangebracht.

Beperkte garantie van Laurastar™ voor de Verenigde Staten en Canada

Laurastar garandeert haar product tegen ieder defect van het materiaal en arbeid binnen de normale gebruiksomstandigheden zoals zij zijn beschreven in de gebruiksaanwijzing. De garantie bedraagt één jaar vanaf de aankoopdatum die op de factuur of op de kassabon staat. Deze huidige beperkte garantie is uitsluitend van toepassing op de oorspronkelijke koper en kan niet overgedragen worden. Laurastar zal gratis en naar haar keuze al de defecte materialen repareren of vervangen tijdens deze beperkte garantietermijn. Om te kunnen genieten van deze garantieservice, dient het defecte materiaal opgestuurd of overgedragen te worden aan een erkende reparatiedienst van Laurastar. Deze beperkte garantie is de enige optie van de klant en is enkel van toepassing op de nieuwe producten van Laurastar.

De beperkte garantie is niet van toepassing op normale slijtage of verslechtering, de slijtage van het stroomsnoer, de slijtage van de zool of van de onderdelen en accessoires van het toestel. Ze dekt niet de schade die veroorzaakt wordt door een niet-conform gebruik of opslag, een overmatig of verkeerd gebruik, een niet-toegestane reparatie die uitgevoerd is door specialisten die niet door Laurastar worden erkend, of die voortkomen uit een ongeluk, een nalatigheid, een wijziging of een aansluiting van het toestel aan een stroombron die niet overeenkomt met de aangegeven stroomspanning. Het materiaal dat gebruikt wordt voor commerciële doeleinden of voor niet-huishoudelijk gebruik, wordt niet door deze beperkte garantie gedekt. Wij verstaan onder "overmatig of verkeerd gebruik" van de producten eveneens het gebruik van het materiaal voor doeleinden of op een manier die niet conform is met de gegeven instructies in de gebruiksaanwijzing die bij het materiaal geleverd wordt. Voorbeelden van "overmatig of verkeerd gebruik" zijn bijvoorbeeld, maar zonder beperkingen, schade veroorzaakt door de val van het toestel of één van zijn onderdelen op de grond, het niet reinigen van het waterreservoir, het niet wegnemen van de beschermzool na gebruik, het gebruik van een andere vloeistof dan water, de stekker na gebruik niet uit het stopcontact trekken en het gebruik van producten, accessoires en onderdelen die niet door Laurastar voorzien zijn. Deze huidige beperkte garantie dekt evenmin schade veroorzaakt door het niet naleven van de aangegeven instructies in de handleiding.

Bijzondere clauseule alleen van toepassing op Zuid-Korea:

De bovengenoemde waarborg is niet van toepassing indien de herstelleraanvraag, omruiling of retourzending van defecte producten in Zuid-Korea plaatsvindt, tenzij aan alle onderstaande voorwaarden is voldaan:

1. De klant moet de juiste bewijsstukken overleggen, zoals de officiële handelsfactuur, de garantiekaart etc. om aan te tonen dat het product in kwestie werd gekocht via een officieel verkoopkanaal in Zuid-Korea dat direct of indirect wordt erkend door Laurastar; en
2. Op het product in kwestie moet een verplicht certificeringslabel worden aangebracht dat specifiek is voor Zuid-Korea.
3. De uitsluiting van Zuid-Korea van de internationale garantie treedt in werking vanaf juni 2017.

IEDERE IMPLICIETE GARANTIE, INCLUSIEF EN ZONDER BEPERKING TOT DE IMPLICIETE KWALITEITSGARANTIE OF DE GESCHIKTHEID VOOR PRIVÉGEBRUIK IS BEPERKT DOOR DE DUUR VAN DEZE HUIDIGE BEPERKTE GARANTIE. LAURASTAR KAN IN GEEN GEVAL VERANTWOORDELIJK WORDEN GESTELD VOOR SCHADE MET EEN WAARDE DIE HOGER IS DAN DE AANKOOPPRIJS VAN HET PRODUCT OF DIRECTE OF INDIRECTE SCHADE VAN WELKE AARD DAN OOK, DIE VOORTVLOEIT UIT DE GESCHIKTHEID OF ONGESCHIKTHEID VAN DE KLANT OM HET PRODUCT TE GEBRUIKEN.

Sommige staten en sommige rechtsgebieden maken geen beperking of uitsluiting van directe of indirecte schade mogelijk, of zelfs een beperking van de impliciete garantietermijn; daarom kunnen de beperkingen of uitsluitingen hierboven genoemd niet worden toegepast. Deze huidige beperkte garantie geeft de klant specifieke wettelijke rechten en u kunt andere rechten hebben naargelang de staat.

DIENST NA VERKOOP VAN LAURASTAR™

Wanneer u een klacht indient ten aanzien van deze beperkte garantie, verzoek wij u contact op te nemen met de klantendienst van Laurastar (zie pagina 52), per telefoon, e-mail of fax. U dient de instructies na te leven die door de klantendienst worden gegeven en de volgende artikelen op eigen risico te verzenden:

- het toestel;
- een kopie van het aankoopcontract, van de factuur, van de kassabon, of iedere andere informatie die erop betrekking heeft. Andere adressen van importeurs en officiële servicepartners zijn te vinden op www.laurastar.com.

Wanneer een toestel teruggezonden wordt en er geen defect wordt vastgesteld in het erkende reparatiecentrum van Laurastar, zijn de verzend- en retourkosten op rekening van de gebruiker.

Wanneer een toestel van Laurastar bij een erkend reparatiecentrum wordt gebracht voor werkzaamheden die buiten deze huidige beperkte garantie vallen, of na de periode van één jaar van de beperkte garantie, zal deze worden beschouwd als "een reparatie buiten de beperkte garantie" en zal worden gefactureerd.



NORME DI SICUREZZA

PRIMA DI USARE L'APPARECCHIO, LEGGERE INTEGRALMENTE LE ISTRUZIONI D'USO

- Questo apparecchio è destinato unicamente all'utilizzo in ambiente domestico privato.
- Usare l'apparecchio solo in un ambiente interno e solo per stirare tessuti, attenendosi alle presenti istruzioni d'uso.
- In caso d'emergenza, togliere immediatamente la spina elettrica dalla presa a muro.



PERICOLO!

- Non immergere alcun componente dell'apparecchio nell'acqua o in altri tipi di liquido.
- L'apparecchio deve essere collegato ESCLUSIVAMENTE a prese a muro con messa a terra. Si consiglia di utilizzare un interruttore differenziale FI. NON UTILIZZARE MAI spine mobili, adattatori multi-presa o altri tipi di prolunghe. La spina elettrica deve essere facilmente accessibile in caso di urgenza.
- La piastra del ferro e il getto di vapore sono molto caldi. NON stirare mai capi di abbigliamento mentre sono indossati, né utilizzare il vapore su di essi.
- Non dirigere il getto di vapore verso persone o animali durante lo stiro verticale.
- Questo apparecchio genera calore. Durante l'utilizzo dell'apparecchio, tenere le mani e il corpo lontano dalla piastra del ferro e dal getto di vapore — sono CALDI. Il contatto con parti metalliche calde, acqua calda o vapore può causare ustioni. Usare prudenza quando si ripone il ferro a vapore sul posa-ferro.
- IL CONTATTO CON IL VAPORE SOTTO PRESSIONE PUÒ CAUSARE USTIONI GRAVI.
- NON aprire il tappo del generatore di vapore o quello di scarico quando l'apparecchio è in funzione.



- Svitare il tappo del generatore di vapore e quello di scarico con cautela: il vapore caldo e sotto pressione inizierà a fuoriuscire dopo pochi giri.
- Posizionarsi indietro rispetto all'apparecchio quando si svita e si rimuove il tappo del generatore di vapore o quello di scarico: fuoriuscirà vapore caldo.
- MAI lasciare l'apparecchio collegato senza sorveglianza.
- SPEGNERE l'apparecchio prima di scollegarlo



AVVERTENZA!

- dalla presa a muro. Lasciare SEMPRE raffreddare l'apparecchio per almeno due ore prima di svuotarlo.
- TENERE LONTANO DALLA PORTATA DEI BAMBINI.
- Questo apparecchio NON è destinato ad essere utilizzato da bambini, da persone con capacità fisiche, sensoriali o mentali ridotte, né da persone prive di esperienza, se non sotto la sorveglianza di una persona responsabile della loro sicurezza. Questo apparecchio NON è destinato ad essere utilizzato da bambini di età inferiore agli 8 anni, anche qualora siano sorvegliati o abbiano seguito una formazione specifica.
- Appoggiare l'apparecchio solo su superfici



Tenere lontano dalla portata dei bambini. Sorvegliare i bambini per impedire che giochino con l'apparecchio.

- piane, stabili e resistenti al fuoco. NON appoggiare MAI il ferro sulla fodera dell'asse da stiro o sui capi di vestiario. Per evitare rischi di incendio, riporre il ferro esclusivamente sul posa-ferro.

- Togliere e riposare la soletta protettiva con cautela dopo l'uso. Posare la soletta calda sul posa-ferro resistente al calore.
- La pulizia, le riparazioni e la manutenzione devono essere eseguiti ESCLUSIVAMENTE ad apparecchio spento e freddo, lasciandolo raffreddare per almeno due ore. Svitare i tappi con cautela: il vapore sotto pressione inizia ad uscire già dopo alcuni giri, comportando il rischio di ustioni.
- NON mettere il cavo di alimentazione a contatto con superfici calde. Lasciar raffreddare completamente l'apparecchio prima di riparlo.



NON bere l'acqua filtrata. Tenere lontano dalla portata dei bambini. NON ingerire i granuli di demineralizzazione. Possono essere smaltiti insieme ai rifiuti domestici.



ATTENZIONE!

- ACQUA NON POTABILE!
- NON utilizzare l'apparecchio se è danneggiato in seguito a una caduta, se presenta segni visibili di danneggiamento o se il tubo del vapore o il cavo di alimentazione sono difettosi. Per far riparare l'apparecchio, rivolgersi esclusivamente a un Servizio Clienti Laurastar autorizzato.
- Un riassetto non corretto può provocare rischi di scariche elettriche durante l'uso dell'apparecchio.
- NON mettere in funzione l'apparecchio senz'acqua.
- Pulire l'esterno dell'apparecchio con un panno morbido e umido. NON usare solventi, olio o benzina.
- Per evitare sovraccarichi dell'impianto elettrico, NON utilizzare contemporaneamente altri apparecchi ad alta potenza (watt).

- NON aprire MAI il tappo del generatore di vapore o quello di scarico mentre l'apparecchio è in funzione. Quando l'apparecchio si è completamente raffreddato, svitare i tappi con cautela: il vapore sotto pressione restante inizia a uscire dopo alcuni giri del tappo, comportando il rischio di ustioni.
- NON cercare di inserire oggetti nelle aperture dell'apparecchio. In caso di infiltrazione d'acqua o se corpi estranei entrano nell'apparecchio, togliere immediatamente la spina dalla presa a muro. Per far riparare l'apparecchio, rivolgersi esclusivamente a un Servizio Clienti autorizzato Laurastar.
- Per evitare rischi di scariche elettriche, NON tirare il cavo di alimentazione per toglierlo dalla presa a muro, ma afferrare saldamente la spina ed estrarla.
- Posizionare il cavo di alimentazione e il tubo del vapore in modo che non sia possibile tirarli o rimanervi impigliati. Verificare che nessuno rischi di inciampare nel cavo o nel tubo.
- Note riguardanti l'ambiente e le modalità di smaltimento:
- NON gettare l'apparecchio usato fra i normali rifiuti domestici! Informarsi presso gli uffici comunali o i servizi locali sulle possibilità di smaltimento nel rispetto dell'ambiente.

CONSERVARE QUESTE ISTRUZIONI CON CURA

Congratulazioni! Avete appena acquistato un sistema da stiro Laurastar di alta qualità, che unisce design e tecnologia svizzera. Si prega di leggere attentamente queste istruzioni d'uso e le norme di sicurezza prima di mettere in funzione l'apparecchio per la prima volta. Conservare le norme di sicurezza per poterle consultare in futuro. **Tutti i video con le nostre istruzioni e i nostri consigli sono disponibili su www.laurastar.com**



AVVERTENZA: questo prodotto Laurastar™ emette calore e vapore; alcuni componenti possono essere molto caldi e provocare ustioni durante il funzionamento.



ATTENZIONE: questo apparecchio produce calore e può comportare pericolo di ustione. Gli elementi che diventano molto caldi sono contrassegnati da questo simbolo.

Panoramica e funzionalità

1. Asse da stiro
2. Ferro
3. Tubo del vapore
4. Fodera speciale Laurastar
5. Vano di sicurezza
6. Posa-ferro ribaltabile
7. Maniglie regolazione altezza
8. Guidafile per il tubo del vapore
9. Pulsanti vapore
10. Pulsante aspirazione/soffieria
11. Serbatoio d'acqua
12. Piccolo e grande coperchio del serbatoio d'acqua
13. Scompartimento filtro e filtro anticalcare
14. Vaschetta di scarico
15. Generatore di vapore
16. Pulsante principale ON/OFF con spia luminosa
17. Pulsante Laurastar SenSteam (opzione)
18. Pulsante vapore pulsato (opzione)
19. Pulsante velocità ventola (4 velocità)
20. Spia luminosa esaurimento acqua
21. Tappo del generatore di vapore
22. Tappo di scarico
23. Spina elettrica e cavo di alimentazione
24. Ventola
25. Spina della ventola
26. Rotelle
27. Soletta protettiva
28. Gancio per soletta protettiva



Indice

Norme di sicurezza	65
Laurastar Smart App	68
Montaggio e riassetto dell'apparecchio	68
Messa in funzione	70
Stiro	71
Riempimento	73
Manutenzione	74
Servizio Clienti	75
Problemi e soluzioni	76
App Laurastar: D & R	77
Informazioni tecniche	77
Garanzia/Garanzia limitata per USA e Canada	78

NOTA: il mancato rispetto delle presenti istruzioni d'uso e norme di sicurezza può rendere pericoloso l'utilizzo dell'apparecchio. Il produttore declina ogni responsabilità per danni materiali o lesioni derivanti dal mancato rispetto delle norme di sicurezza. Conservare le presenti istruzioni d'uso e metterle a disposizione di chiunque utilizzi l'apparecchio.

LAURASTAR SMART APP

1 SCARICARE l'App Laurastar



Se è già installata, verificare che l'App sia aggiornata.

2 AVVIARE l'App



Avviare l'App Laurastar e seguire le istruzioni sullo smartphone o tablet.

3 COLLEGARE lo smartphone alla Laurastar



Collegare la spina elettrica della Laurastar alla presa a muro. Attivare Bluetooth sullo smartphone o tablet.

Sulla Laurastar, premere sul pulsante velocità ventola (19), tenerlo pressato e premere sul pulsante principale ON/OFF (16).

Rilasciare i due pulsanti. Tutti i LED dell'interfaccia per l'utilizzatore lampeggeranno per 20 secondi.

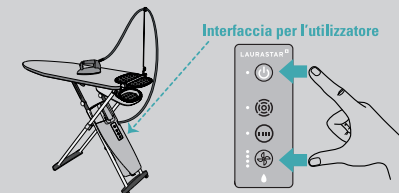

Questo processo può essere ripetuto se il tempo a disposizione non è sufficiente. Dopo aver eseguito la connessione, non sarà necessario ripeterla per lo stesso smartphone o tablet.



Montaggio e riassetto dell'apparecchio

Montaggio del sistema da stiro

- Estrarre l'apparecchio dalla confezione e posizionarlo in verticale, chiuso, sul suolo.
- Con una mano afferrare l'asse da stiro dal lato del posa-ferro (6). Con l'altra mano afferrare l'asse (1) al centro e ruotarlo in posizione orizzontale (altezza massima). **(A) (B)**
- Voltare il posa-ferro nella posizione esterna **(C)**
- Collocare la fodera (4) partendo dall'estremità del posa-ferro fino alla punta dell'asse e regolarla. La fodera fornita in dotazione con il prodotto è studiata appositamente per distribuire uniformemente l'aria sull'asse da stiro in fase di aspirazione e di soffieria. Per non ridurne l'efficacia, utilizzare solo fodere omologate Laurastar. La fodera è lavabile a 30°C (acqua tiepida), senza centrifuga.
- Estrarre il ferro (2) dal suo vano di sicurezza (5) e riporlo sul posa-ferro (6).
- Se desiderate, potete rivoltare il posa-ferro in posizione ravvicinata (6a).
- Fissare il guidafile (8) in uno dei due fori presenti sull'asse, situati sul lato del vano di sicurezza del ferro (6) e inserirvi il tubo del vapore (3a). Fissare il gancio della soletta protettiva (28) nell'altro foro dell'asse.
- Premendo le maniglie di regolazione dell'altezza (7) è possibile abbassare l'asse da stiro (sono previste sei posizioni). Per rialzarlo basterà sollevare l'asse senza utilizzare le maniglie.
- Per spostare l'apparecchio Laurastar, sollevare leggermente la punta dell'asse e muoverlo sulle rotelle.



Preparazione dell'apparecchio

È consigliato risciacquare il generatore di vapore (15) anteriormente al primo utilizzo:

- Verificare che la spina elettrica (23) sia scollegata dalla presa di corrente nel muro.
- Fissare l'asse (1) nella posizione più alta e togliere il serbatoio d'acqua (11).
- Posizionare la vaschetta di scarico (14) sotto la valvola di scarico (22).
- Svitare prima il tappo del generatore (21) e poi il tappo di scarico (22). **(D)**
- Togliere il coperchio piccolo e quello grande (12) dal serbatoio dell'acqua. Estrarre il filtro (13). **(E)**
- Riempire il serbatoio con acqua calda del rubinetto fino al livello MAX. **(F)**
- Posare il coperchio grande a forma d'imbuto (12) al posto del serbatoio dell'acqua (11), al di sopra del generatore (15) e posizionarvi il serbatoio al di sopra. **(G)**
- Quando tutta l'acqua sarà defluita, riavvitare i due tappi.
- Gettare l'acqua.

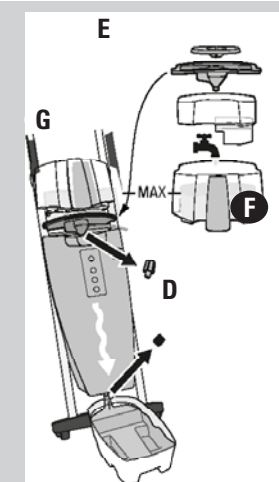

Che acqua usare?

Il sistema Laurastar è progettato per funzionare con l'acqua del rubinetto. È tuttavia indispensabile l'utilizzo del filtro anticalcare (13) in dotazione, per beneficiare appieno e più a lungo del vostro apparecchio Laurastar.



NOTA: non usare mai additivi (ad esempio, acqua profumata), né acqua contenente prodotti chimici, né acqua di recupero dell'asciugatrice, perché questi prodotti pregiudicano il buon funzionamento del vostro Laurastar.

Come riporre il sistema

- Spegnere l'apparecchio premendo l'interruttore principale ON/OFF (16)
- Estrarre la spina elettrica (23) ed avvolgere il cavo di alimentazione intorno ai piedi dell'asse. Se il modello acquistato prevede l'avvolgitore automatico, tirare leggermente il cavo per mettere in moto l'avvolgimento automatico.
- Posizionare il guidaferro (8) in orizzontale nel foro preposto a questo scopo.
- Mettere il ferro nel suo vano di sicurezza (5). Posizionare il posa-ferro in posizione ravvicinata. Con una mano afferrare l'asse da stiro dal lato del posa-ferro (6). Con l'altra mano afferrare l'asse (1) e ribaltarlo in posizione verticale. **(H) (I)**
- Riporre il sistema in posizione verticale. È possibile lasciare l'acqua nel serbatoio (11) fino al prossimo utilizzo.
- **NOTA: se l'apparecchio è riposto in posizione orizzontale, è necessario vuotare il serbatoio d'acqua (11).**

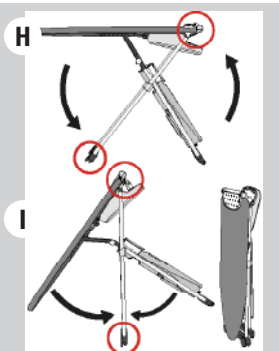
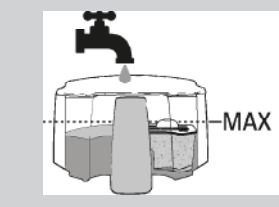

Messa in funzione



ATTENZIONE: riempire SEMPRE il serbatoio d'acqua (11) prima di mettere in funzione il vostro apparecchio Laurastar. Utilizzare l'apparecchio senza acqua può essere dannoso per l'elettrodomestico.

NOTA: utilizzando l'apparecchio senza acqua, si annulla ogni garanzia a copertura dell'apparecchio.

Inserimento della cartuccia anticalcare e riempimento

- Verificare che la spina elettrica sia scollegata alla presa elettrica.
- Fissare l'asse da stiro (1) nella posizione più alta.
- Estrarre il serbatoio d'acqua (11). Togliere i coperchi del serbatoio. Inserire il filtro anticalcare (13). **(A)**
- Riempire il serbatoio con acqua di rubinetto. L'acqua filtrata deve raggiungere il livello MAX. **(B)**
- Chiudere con i coperchi, quindi riposizionare il serbatoio sul generatore di vapore (15).
- Se l'acqua non esce, immergere il filtro anticalcare in acqua fredda per 3 minuti.

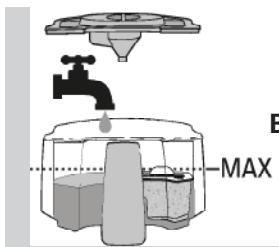
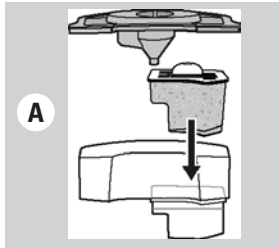

Interfaccia per l'utilizzatore

- ON/OFF = la spia luminosa verde lampeggia fino a quando il prodotto è pronto per essere utilizzato.
- = Opzione Laurastar SenSteam. Se l'apparecchio acquistato è provvisto dell'opzione SenSteam (17), la spia luminosa bianca segnala che la funzione è attivata.
- = Opzione vapore pulsato. Se l'apparecchio acquistato è provvisto dell'opzione Vapore Pulsato (18), la spia luminosa bianca segnala che la funzione è attivata (ON). Pulsante velocità ventola (19) = 4 velocità a scelta. La spia luminosa bianca segnala l'intensità scelta tra le 4 velocità.
- Spia luminosa esaurimento acqua (20) = la spia luminosa rossa a forma di goccia segnala che non c'è più acqua nel serbatoio (11).

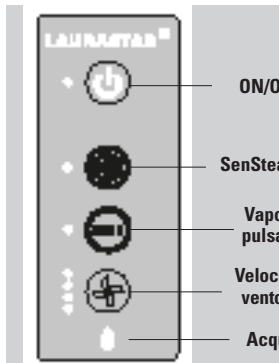

Accendere l'apparecchio

- Collegare la spina elettrica (23) alla presa a muro. Se l'apparecchio acquistato prevede l'avvolgitore automatico, tirare prima il cavo di alimentazione fino a che il termine del cavo sia visibile all'uscita dall'avvolgitore.
- Premere il pulsante principale ON/OFF (16), la spia luminosa verde lampeggerà da 3 a 6 minuti. **(C)**
- Quando la spia verde rimane accesa, smettendo di lampeggiare, l'apparecchio è pronto. È ora possibile stirare.
- **NOTA: per sicurezza e comodità, il sistema Laurastar si spegne automaticamente dopo 10 minuti di inattività.**

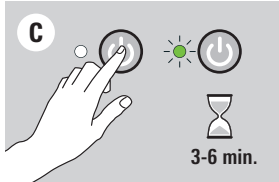

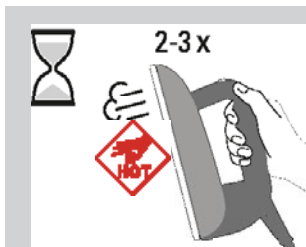

NOTA: prima di iniziare a stirare o dopo una pausa prolungata, premere 2 o 3 volte il pulsante del vapore (9) del ferro, lontano dai capi da stirare. In questo modo l'eventuale condensa fuoriesce dal ferro evitando la formazione di macchie d'acqua sui capi da stirare.



ATTENZIONE: non dirigere il getto di vapore verticale verso persone o animali.

A

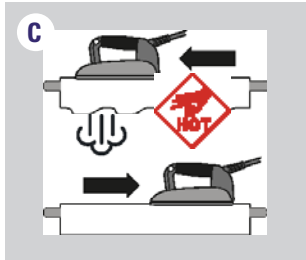
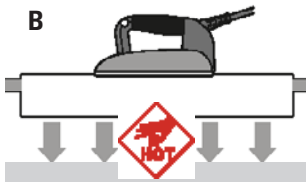

Stiro

Per un perfetto stiro a vapore, proponiamo due modalità di stiro:

- Modalità soffieria: **A** premendo il pulsante aspirazione/soffieria (10) si attiva la ventola (24) in modalità soffieria. L'aria viene soffiata sotto il tessuto, limitando così le pieghe accidentali.
- Modalità aspirazione: **B** premendo nuovamente il pulsante aspirazione/soffieria (10) si attiva la ventola (24) in modalità aspirazione. L'aria viene aspirata e il tessuto aderisce all'asse facilitando così lo stiro delle pieghe.

Premendo il pulsante aspirazione/soffieria (10), si passa dalla modalità soffieria alla modalità aspirazione e viceversa. È possibile regolare l'intensità premendo il pulsante di regolazione velocità della ventola (4 velocità) (19).

LAURASTAR SENSTEAM (17)

Laurastar SenSteam (17) permette di ottenere una diffusione del vapore automatica senza premere il pulsante vapore (9). Il vapore esce automaticamente quando il ferro avanza e si arresta quando il ferro si ferma o retrocede. **C**

Per passare di nuovo alla modalità manuale, premere nuovamente il pulsante Laurastar SenSteam (17).

PULSE (18) (solo su alcuni modelli)

Attivare la funzione pulse premendo il pulsante pulse (18). Quindi premere il pulsante vapore (9) per ottenere dei lievi getti di vapore continuo. **D** Per disattivare il vapore pulsato premere nuovamente il pulsante PULSE (18).

Principio del vapore

Uno stiro impeccabile esige una diffusione del vapore attraverso il tessuto per distendere le fibre e un'asciugatura per fissarle. È soltanto a questa condizione che le pieghe saranno totalmente eliminate.

Consigli: per migliorare la qualità dello stiro e aumentare l'autonomia dell'apparecchio, stirare il tessuto una volta con il vapore e poi una seconda volta senza vapore, per asciugarlo.

MODALITÀ DI STIRO	Tessuto							Velluto
	Soffieria	Dorso	Pieghe	Interno e fodere, maniche	Parte superiore e pieghe	✓	✓	✓
Aspirazione	Bottoni e collo	Retro e pieghe	Bottoni e colli	Pieghe		✓		

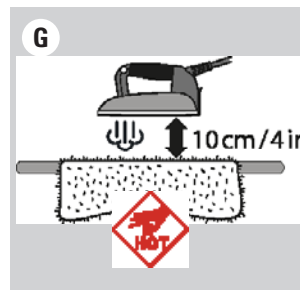
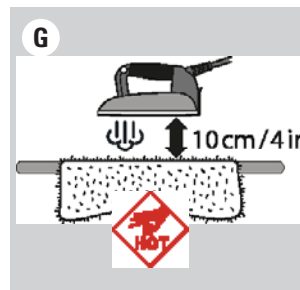
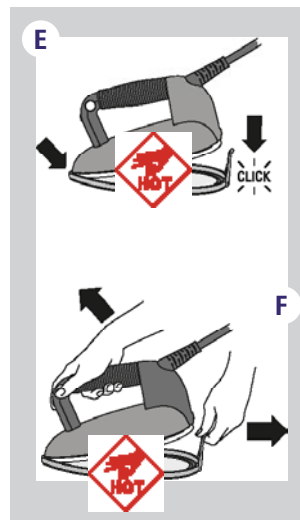

Soletta protettiva (27)

La soletta protettiva è indispensabile per i tessuti scuri, che tendono a diventare lucidi, per i tessuti delicati come la seta e per i sintetici, che tendono ad aderire al ferro.

Come utilizzare la soletta protettiva (27):

Inserire innanzitutto la punta del ferro (2) nella parte anteriore della soletta protettiva (27) e abbassare il ferro per fissarlo nella soletta. **E**

- Attendere circa 2 minuti affinché la soletta raggiunga la temperatura adeguata.
- Per togliere la soletta protettiva, tirare la linguetta e sollevare il ferro ancora caldo. **F**



AVVERTENZA: la piastra protettiva e il ferro sono caldi! Rimuovere la piastra protettiva con prudenza.

NOTA: rimuovere SEMPRE la piastra protettiva dopo l'uso.

Consigli: non mettere a contatto la soletta protettiva (27) con i capi in mohair, cachemire, velluto e angora. Per evitare l'infeltrimento, stirare il tessuto a una distanza di circa 10 cm (4 pollici), distribuendo bene il vapore. **G** Sollevare quindi il capo di vestiario e scuoterlo per restituirgli il volume originale.

Per il velluto liscio, quello a coste e il jersey, si consiglia di vaporizzare il tessuto senza soletta protettiva (27) alla distanza di 2-3 cm (1-2 pollici) e di lisciarlo quindi con le mani.



Stiro verticale

Appendere il capo su una gruccia o per mezzo del supporto per lo stiro verticale (accessorio disponibile su www.laurastar.com o presso i rivenditori autorizzati Laurastar). Con un movimento dall'alto verso il basso, toccare leggermente il tessuto producendo brevi getti di vapore. Nota: le pieghe si tolgono facilmente da quasi tutti i tessuti, ad eccezione di cotone, lino e alcuni tipi di seta. (H)

Se non si riescono ad eliminare facilmente pieghe e stropicciature da un tessuto, si consiglia di stendere il capo sull'asse e stirarlo normalmente.

AVVERTENZA: non passare il ferro o il vapore verticale sui capi mentre vengono indossati. Non dirigere il vapore verticale verso persone o animali.

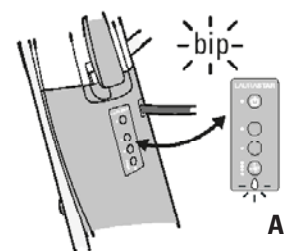

Riempimento

Spia luminosa di esaurimento acqua (20) e segnale acustico

La mancanza d'acqua nel serbatoio è segnalata da un indicatore acustico e dalla spia luminosa di esaurimento acqua (20) lampeggiante. (A)

Dopo l'emissione del segnale acustico, il vapore smette di fuoriuscire e bisogna riempire il serbatoio d'acqua (11) di nuovo.

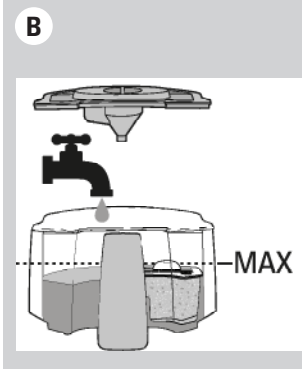

Come riempire il serbatoio d'acqua (11)

- Togliere il serbatoio d'acqua (11) dal suo alloggiamento. Togliere i coperchi del serbatoio.
- Riempire il serbatoio con acqua di rubinetto. L'acqua filtrata deve raggiungere il livello MAX.
- Chiudere con i coperchi, quindi riposizionare il serbatoio sul generatore di vapore (15). (B)



Manutenzione

Per prolungare la durata dell'apparecchio si consiglia di sciacquare il generatore di vapore e pulire il ferro da stiro ogni 10 ore di utilizzo o comunque una volta al mese.

AVVERTENZA: prima della pulizia l'apparecchio deve essere **SCOLLEGATO** dalla presa, **SPENTO** e **FREDDO**. Lasciarlo raffreddare per almeno due ore. Accertarsi sempre che l'apparecchio sia freddo prima di procedere alla pulizia!

NOTA: sciacquare l'apparecchio solo con acqua. **NON** usare mai prodotti decalcificanti o altri prodotti chimici!

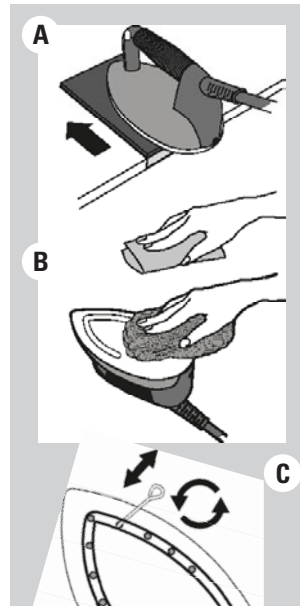

Pulizia del ferro (2)

Se la piastra del ferro è sporca, utilizzare il tappetino di pulizia Laurastar attenendosi alle istruzioni. È possibile ordinare questo accessorio su www.laurastar.com o presso un rivenditore autorizzato Laurastar. (A)

Le macchie ostinate possono essere eliminate con una spugna abrasiva per stoviglie. Dopo aver effettuato questa operazione, togliere l'ossido di alluminio presente sotto la piastra pulendola con un panno umido. (B)

Pulire i fori di uscita del vapore, quando sono ostruiti, con l'attrezzo per la pulizia. È possibile ordinare questo accessorio su www.laurastar.com o presso un rivenditore autorizzato Laurastar). (C)

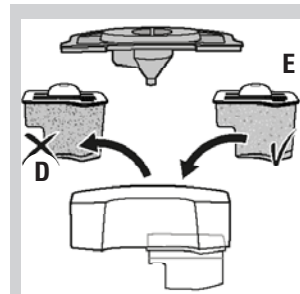

Sostituzione del filtro anticalcare (13)

Il filtro anticalcare deve essere cambiato quando i granuli del filtro risultano completamente marroni.

- Togliere il serbatoio d'acqua (11) dal suo alloggiamento. Togliere i coperchi del serbatoio. Estrarre il filtro anticalcare (13). (D)
- Eliminate il filtro (13) con i rifiuti domestici e risciacquate il suo alloggiamento. Inserire un nuovo filtro anticalcare nel serbatoio d'acqua. (E)
- Riempire il serbatoio con acqua di rubinetto. L'acqua filtrata deve raggiungere il livello MAX. Quindi riposizionare il serbatoio sul generatore di vapore (15). (F)

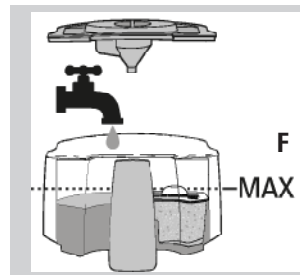

NOTA: è possibile lavare in lavastoviglie i componenti in plastica del serbatoio dell'acqua (11).

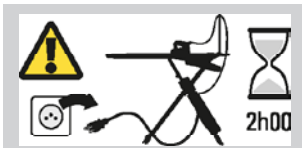

Risciacquo del generatore di vapore (da eseguire unicamente quando l'apparecchio è freddo)

Per prolungare l'efficacia dell'apparecchio ed evitare residui di calcare, è indispensabile sciacquare regolarmente il generatore di vapore (15).

AVVERTENZA: sciacquare solo con acqua. NON usare mai prodotti decalcificanti o altri prodotti chimici!

Per il risciacquo, seguire queste istruzioni:

- Verificare che la spina (23) non sia collegata alla presa a muro.
- Fissare l'asse (1) all'altezza massima, togliere il serbatoio d'acqua (11) e posizionare la vaschetta di scarico (14) sotto il tappo di scarico (22).
- Svitare prima il tappo del generatore di vapore (21), quindi il tappo di scarico (22).
- Togliere entrambi i coperchi (12) del serbatoio. Estrarre il filtro anticalcare (13). **(H)**
- Riempire il serbatoio con acqua calda di rubinetto. L'acqua filtrata deve raggiungere il livello MAX. **(I)**
- Posare il coperchio grande a forma d'imbuto (12) al posto del serbatoio dell'acqua (11), sopra il generatore di vapore (15) e posizionarvi il serbatoio al di sopra. Quindi lasciare defluire tutta l'acqua. **(J)**
- Ripetere l'operazione finché l'acqua in uscita dal generatore di vapore non conterrà più residui. Se l'acqua non esce dallo scarico, rivolgersi al Servizio Clienti Laurastar.
- Riavvitare i tappi del generatore di vapore e di scarico quando tutta l'acqua sarà defluita. Eliminare l'acqua. Inserire nuovamente il filtro anticalcare nel serbatoio, richiuderlo con i coperchi e riposizionarlo sopra al generatore di vapore (15).

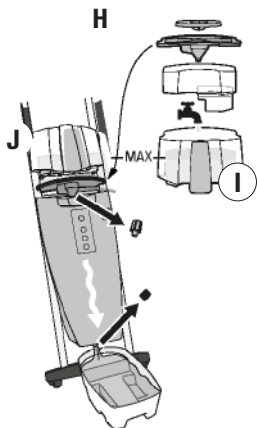

Servizio Clienti

Per contattare Laurastar, consultare il menu Servizio Clienti del nostro sito www.laurastar.com.

Sul sito troverete altri indirizzi di importatori ufficiali e service partners. Figura anche la lista completa degli accessori Laurastar.

IMPORTANTE: prima di rinviare qualsiasi prodotto al Servizio Clienti, riferirsi alla sezione Problemi e soluzioni.

Problemi e soluzioni

Prima di chiamare il Servizio Clienti Laurastar, vogliate per favore controllare i punti seguenti:

	Problema	Probabile causa	Rimedio
GENERATORE DI VAPORE	Ronzio quando il vapore fuoriesce dal ferro.	Vibrazione dell'apparecchio.	Questo rumore è normale per un apparecchio nuovo. Scompare durante l'utilizzo.
	Scricchiolii all'accensione dell'apparecchio.	L'apparecchio è in fase di riscaldamento ma non è stato riempito d'acqua.	Riempire il serbatoio d'acqua (11).
	Il ferro non produce più vapore. La pressione si è abbassata.	<ul style="list-style-type: none"> • Il generatore di vapore è vuoto. • L'apparecchio è spento. • La spina (23) è scollegata. 	<ul style="list-style-type: none"> • Riempire il serbatoio dell'acqua (11). • Accendere l'interruttore principale (16) dell'apparecchio. • Collegare la spina elettrica (23).

	Problema	Probabile causa	Rimedio
FERRO	La piastra sgocciola.	<ul style="list-style-type: none"> • L'apparecchio non è stato risciacquato da parecchio tempo. • Il generatore di vapore è stato risciacquato con un prodotto diverso dall'acqua. 	<ul style="list-style-type: none"> • Risciacquare il generatore di vapore (15) fino a che l'acqua di risciacquo non contenga più residui. • Chiamare il Servizio Clienti.
	Il ferro non si scalda.	<ul style="list-style-type: none"> • La spina elettrica (23) non è collegata. • L'apparecchio è spento. 	<ul style="list-style-type: none"> • Collegare la spina elettrica alla presa. • Accendere l'apparecchio.

	Problema	Probabile causa	Rimedio
VENTOLA	La ventola non emette alcun suono.	Il connettore della ventola (25) non è collegato.	Inserire il connettore della ventola (25).
	La punta dell'asse si bagna quando l'asse è riposto.	Si forma condensa nella struttura dell'asse (1).	<ul style="list-style-type: none"> • Lasciare l'apparecchio aperto fino a completa evaporazione dell'acqua. • È consigliabile utilizzare meno vapore. Fare riferimento alle istruzioni d'uso, paragrafo "principio del vapore".

Rivolgersi al Servizio Clienti

Spegnere l'apparecchio e scollegarlo dalla presa (23). Tenere a portata di mano il contratto d'acquisto, la fattura o lo scontrino di cassa. Chiamare il Servizio Clienti e seguire le istruzioni che si ricevono.

App Laurastar: domande e risposte

	Domanda	Riposta	Informazioni supplementari
APP LAURASTAR	Come memorizzare le impostazioni fatte con l'App?	Tutte le impostazioni fatte con l'App sono memorizzate automaticamente nella memoria della Laurastar e si ritrovano ogni volta che si accende l'apparecchio.	Se diversi smartphones/tablets sono stati connessi, l'apparecchio Laurastar riconosce lo smartphone/tablet più vicino, se la funzione Bluetooth è attivata.
	Quanti smartphones/tablets posso connettere alla mia Laurastar?	È possibile connettere un numero illimitato di smartphones o tablets differenti. Alla messa in funzione si ritrovano le impostazioni dell'ultimo smartphone/tablet utilizzato.	L'apparecchio Laurastar carica automaticamente le impostazioni dello smartphone/tablet più vicino, se differente dall'ultimo utilizzato e se la funzione Bluetooth è attivata.
	Come posso ritrovare le impostazioni di fabbrica (factory reset)?	Premere lungamente e simultaneamente sul pulsante principale ON/OFF e il pulsante velocità del ventilatore. Tenere i due pulsanti premuti durante 10 secondi. Quando tutti i LEDs dell'interfaccia per l'utilizzatore si mettono a lampeggiare, le impostazioni di fabbrica sono ripristinate.	AVVERTIMENTO Una manipolazione erranea, sia volontaria che involontaria, potrebbe causare la cancellazione delle impostazioni di fabbrica. Questo invalida la garanzia Laurastar ed eventuali spese di riparazione saranno a carico dell'utente.

Informazioni tecniche

Caratteristiche tecniche

	CE	UL
Potenza totale	2200 W	1600 W
Potenza del generatore	1400 W	1000 W
Potenza del ferro	800 W	600 W
Pressione del vapore	3,5 bar	50 psi
Capacità del generatore di vapore	1,1 l	37,2 oz.
Alimentazione elettrica	220-240 VAC/50-60 Hz	120 VAC/60 Hz
Peso del ferro	1,1 kg	2,4 lb
Peso totale	23,1 kg	51 lb
Altezza dell'asse	82-102 cm	32.3-40.2 in
Dimensioni dell'asse ripiegato (A x L x P)	132 x 42 x 22 cm	52 x 16.6 x 8.7 in

Definizione: Sistema di stiro con vapore sotto pressione

Dichiarazione di conformità CE



Garanzia internazionale Laurastar

La presente garanzia non ha alcun effetto sui diritti legali dell'utente previsti dalla legislazione nazionale vigente che regola la vendita di beni di consumo, inclusi i diritti previsti dalla Direttiva 2011/83/UE del Parlamento europeo e del Consiglio del 25 ottobre 2011 su determinati aspetti della vendita e delle garanzie dei beni di consumo, né sui diritti di cui gode l'utente nei confronti del venditore, in virtù del contratto di vendita. Se un apparecchio commercializzato da Laurastar presenta difetti di fabbricazione, Laurastar si fa carico della totale eliminazione di tali difetti nei limiti definiti qui di seguito.

1. Estensione della protezione

La presente garanzia si applica esclusivamente ai prodotti fabbricati da Laurastar o per conto di quest'ultima, che possono essere identificati tramite marchio, nome commerciale o logo Laurastar apposto sugli stessi. La garanzia non si applica a prodotti, accessori, parti di ricambio non a marchio Laurastar.

La presente garanzia è valida solo se l'apparecchio diventa inutilizzabile o se il suo utilizzo è considerevolmente compromesso a causa di un difetto di fabbricazione, d'assemblaggio oppure di un difetto del materiale dell'apparecchio stesso, e se tale difetto esisteva già al momento della consegna dell'apparecchio all'utente.

Non è valida in particolare in caso di:

- impedimento all'utilizzo dell'apparecchio causato da uso professionale dello stesso, ovvero da uso intensivo per il quale l'utente riceveva una remunerazione;
- normale usura dei componenti e degli accessori;
- intervento esterno o da parte di un riparatore non autorizzato da Laurastar;
- mancato rispetto delle indicazioni contenute nelle istruzioni d'uso, in particolare delle avvertenze relative a messa in funzione, utilizzo e manutenzione dell'apparecchio;
- uso non conforme.

In particolare sono compresi nel concetto di "uso non conforme" i danni causati da:

- caduta dell'apparecchio o di un suo componente;
- colpi o ammaccature causati da negligenza;
- soletta protettiva tenuta costantemente sul ferro;
- mancato risciacquo dell'apparecchio;
- utilizzo di acqua non idonea;
- utilizzo di prodotti, accessori e parti di ricambio non a marchio Laurastar;
- spina collegata permanentemente alla presa di corrente.

2. Pretese dell'utente

Qualora, a causa di un difetto, un utente si avvalga di un diritto previsto dalla presente garanzia, Laurastar potrà, a sua discrezione, adottare il metodo che riterrà più appropriato per eliminare tale difetto. La presente garanzia non conferisce all'utente alcuna possibilità di avanzare pretese né diritti supplementari; in particolare l'utente non potrà pretendere il rimborso di spese correlate al difetto, né indennizzi per eventuali danni conseguenti. Pertanto, il trasporto

dell'apparecchio dal domicilio dell'utente alla sede Laurastar, è viceversa, sarà a rischio dell'utente.

3. Periodo di validità

La presente garanzia è valida esclusivamente per i diritti che concede all'utente e che quest'ultimo potrà far valere nei confronti di Laurastar durante il periodo di garanzia.

Il periodo di garanzia è di un anno a decorrere dalla data di consegna dell'apparecchio all'utente nei Paesi non membri dell'Unione Europea, e di due anni nei Paesi membri dell'Unione Europea e in Svizzera. Se la comunicazione della presenza di difetti ha luogo dopo la scadenza del periodo di garanzia o se i documenti o le prove necessarie a comprovare tali difetti, secondo la presente dichiarazione, vengono presentati solo dopo la scadenza del periodo di garanzia, l'utente non potrà avanzare alcuna pretesa in virtù della presente garanzia.

4. Immediata notifica dei difetti

Qualora l'utente scopra un difetto dell'apparecchio, è tenuto a comunicarlo immediatamente a Laurastar. In caso contrario, perde i diritti concessi dalla presente garanzia.

5. Modalità di esercizio dei diritti derivanti dalla presente dichiarazione

Per avvalersi dei diritti derivanti dalla presente garanzia, l'utente dovrà contattare il Servizio Clienti Laurastar (vedere pagina 24) nei seguenti modi:

- via telefono;
- via e-mail;
- via fax.

Dovrà seguire le istruzioni del servizio assistenza clienti e inviare a proprio rischio:

- l'apparecchio difettoso;
- una copia del contratto d'acquisto, della fattura, dello scontrino o di qualsiasi altro documento comprovante la data e il luogo di acquisto.

Il Servizio Clienti è disponibile per ogni ulteriore informazione in merito.

Altri indirizzi di importatori e partner di assistenza ufficiali sono disponibili sul sito www.laurastar.com.

Se un apparecchio che non presenta alcun difetto viene inviato al centro assistenza autorizzato Laurastar, le spese di invio e di restituzione saranno a carico dell'utente.

6. Servizio dopo-vendita Laurastar™

Se un apparecchio Laurastar viene affidato a un centro assistenza autorizzato per un intervento che non rientra in quanto previsto dalle clausole di garanzia, oppure dopo la scadenza del periodo di garanzia, tale intervento sarà considerato come una «riparazione fuori garanzia» e sarà fatturato.

Clausola speciale valida solo per la Francia

Oltre alla garanzia contrattuale sopra esposta, i clienti godono della garanzia legale per vizi occulti ai sensi degli articoli 1641 e seguenti del Codice Civile francese.

Clausola speciale valida solo per la Cina e Taiwan

La garanzia sopra esposta non sarà considerata valida se la richiesta di riparazione, sostituzione o restituzione di un prodotto difettoso sia effettuata in Cina o in Taiwan, a meno che non siano soddisfatte tutte le seguenti condizioni:

1. Il cliente dovrà fornire gli opportuni documenti giustificativi – la fattura commerciale ufficiale, la scheda di garanzia, ecc. – al fine di dimostrare che il prodotto in questione è stato acquistato all'interno di un circuito di vendita ufficiale in Cina e in Taiwan, direttamente o indirettamente autorizzato da Laurastar; e
2. Laurastar dovrà apporre un'etichetta di certificazione obbligatoria specifica sul prodotto in questione per la vendita e l'utilizzo in Cina e in Taiwan.

Clausola speciale valida solo per la Corea del Sud

La garanzia sopra esposta non sarà considerata valida se la richiesta di riparazione, sostituzione o restituzione di un prodotto difettoso sia effettuata in Corea del Sud, a meno che non siano soddisfatte tutte le seguenti condizioni:

1. Il cliente dovrà fornire gli opportuni documenti giustificativi – la fattura commerciale ufficiale, la scheda di garanzia, ecc. – al fine di dimostrare che il prodotto in questione è stato acquistato all'interno di un circuito di vendita ufficiale in Corea del Sud, direttamente o indirettamente autorizzato da Laurastar; e
2. sul prodotto in questione dovrà essere apposta un'etichetta di certificazione obbligatoria specifica per la Corea del Sud.
3. L'esclusione della Corea del Sud dalla garanzia internazionale entrerà in vigore a partire dal giugno 2017.

Garanzia limitata Laurastar™ per gli Stati Uniti e il Canada

Laurastar garantisce il prodotto da qualsiasi difetto del materiale e della manodopera in condizioni di utilizzo normale così come descritto nelle istruzioni d'uso. La garanzia ha la durata di un anno a partire dalla data di acquisto riportata sulla fattura o sullo scontrino. La presente garanzia limitata vale esclusivamente per l'acquirente originale e non è trasferibile. Laurastar riparerà o sostituirà gratuitamente e a propria discrezione qualsiasi materiale difettoso durante il periodo di validità della presente garanzia limitata. Per avvalersi del servizio di assistenza coperto da garanzia è necessario inviare o consegnare il materiale difettoso a un centro di assistenza post-vendita autorizzato da Laurastar. La presente garanzia limitata è l'unico rimedio a disposizione del cliente e si applica soltanto ai prodotti Laurastar nuovi.

La garanzia limitata non copre l'usura e il deterioramento normali, l'usura del cavo elettrico di alimentazione, l'usura della piastra o quella dei componenti e degli accessori dell'apparecchio. Non copre i danni causati da utilizzo o conservazione non conformi, da utilizzo inadeguato o abusivo, da riparazioni non autorizzate effettuate da specialisti non approvati da Laurastar, né i danni conseguenti a incidente, negligenza, modifica o collegamento dell'apparecchio a una fonte di alimentazione avente tensione diversa da quella specificata. Il materiale utilizzato per finalità commerciali o non domestiche non è coperto dalla presente garanzia limitata. Con l'espressione «utilizzo scorretto o uso errato» dei prodotti si intende anche l'utilizzo del materiale per finalità e in modi non conformi alle indicazioni riportate nelle istruzioni d'uso fornite con il materiale. Gli esempi di «utilizzo scorretto o uso errato» comprendono in particolare, ma senza alcuna limitazione, i danni causati dalla caduta dell'apparecchio o da uno dei suoi componenti, il mancato risciacquo del serbatoio dell'acqua, la mancata rimozione della soletta protettiva dopo l'uso, l'uso di un liquido diverso dall'acqua, l'inosservanza della regola di scollegare la spina dalla presa di corrente dopo l'uso e l'utilizzo di prodotti, accessori e componenti separati non forniti da Laurastar. La presente garanzia limitata non copre i danni causati dal mancato rispetto delle indicazioni fornite nelle istruzioni d'uso.

QUALSIASI GARANZIA IMPLICITA, COMPRESA, SENZA ALCUNA LIMITAZIONE, LA GARANZIA IMPLICITA DI COMMERCIALIZZABILITÀ O IDONEITÀ A UN UTILIZZO SPECIFICO, SARÀ LIMITATA ALLA DURATA DELLA PRESENTE GARANZIA LIMITATA. LAURASTAR NON RISponderà IN NESSUN CASO DI DANNI IL CUI VALORE SIA SUPERIORE AL PREZZO DI ACQUISTO DEL PRODOTTO O DI DANNI DIRETTI O INDIRETTI DI QUALSIASI NATURA, DERIVANTI DA IDONEITÀ O INIDONEITÀ DA PARTE DEL CLIENTE ALL'USO DEL PRODOTTO.

Alcuni Stati e alcune giurisdizioni non prevedono l'esclusione o la limitazione dei danni diretti o indiretti, ovvero la limitazione della durata della garanzia implicita; per questo motivo le limitazioni o le esclusioni di cui sopra potrebbero non essere applicabili. La presente garanzia limitata attribuisce al cliente diritti legali specifici ed è possibile che questi goda di altri diritti, che possono essere diversi da uno stato all'altro.

SERVIZIO DOPO-VENDITA LAURASTAR™

Per presentare un reclamo ai sensi della presente garanzia limitata, rivolgersi al Servizio Clienti Laurastar (vedere pagina 24), via telefono, e-mail o fax. È necessario seguire le istruzioni fornite dal Servizio Clienti e inviare, a proprio rischio, quanto segue :

- l'apparecchio,
- una copia del contratto d'acquisto, della fattura, dello scontrino o di eventuali altre informazioni correlate. Altri indirizzi di importatori e partner ufficiali di assistenza ai clienti sono disponibili sul sito www.laurastar.com.

Qualora un apparecchio, che non presenta alcun difetto, venga inviato al centro dopo-vendita autorizzato Laurastar, le spese di invio e di restituzione saranno a carico dell'utente.

Qualora un apparecchio Laurastar venga inviato al centro dopo-vendita autorizzato per un intervento che non rientra in quanto previsto dalle disposizioni della presente garanzia limitata o dopo un periodo di un anno dall'inizio della validità della garanzia limitata, tale intervento sarà considerato come una «riparazione fuori garanzia» e sarà fatturato.



INSTRUCCIONES DE SEGURIDAD



LEA COMPLETAMENTE LAS INSTRUCCIONES DE USO ANTES DE UTILIZAR EL DISPOSITIVO.

- Este dispositivo está destinado exclusivamente al uso para particulares.
- Utilice este dispositivo exclusivamente en interior y para el planchado de piezas textiles, siempre siguiendo las presentes instrucciones de uso.
- En caso de urgencia, desenchufe el dispositivo de la toma de corriente de inmediato.



¡PELIGRO!

- NO sumerja ninguna pieza del dispositivo en agua o cualquier otro líquido.
- El dispositivo SOLO debe conectarse a una toma de corriente mural con toma de tierra. Recomendamos el uso de interruptores diferenciales. No usar NUNCA un enchufe móvil, un adaptador múltiple o cualquier otro alargador. La toma de corriente debe estar fácilmente accesible para casos de urgencia.
- La suela de la plancha y el chorro de vapor generan mucho calor, por lo que NO se debe planchar una prenda ni aplicarle el chorro de vapor si una persona la lleva puesta.
- No dirigir el vapor vertical hacia personas o animales durante el alisado vertical.
- El dispositivo produce calor. Mantenga las manos y el cuerpo lejos de la suela de la plancha y del chorro de vapor durante la utilización del dispositivo, ya que están MUY CALIENTES. El contacto con las partes metálicas calientes, con el agua caliente o con el vapor puede provocar quemaduras. Coloque la plancha en la base con sumo cuidado.
- EL CONTACTO CON EL VAPOR A PRESIÓN PUEDE CAUSAR GRAVES QUEMADURAS.



¡ADVERTENCIA!

- APAGUE el dispositivo antes de conectarlo o desconectarlo de la toma de corriente. Deje enfriar el dispositivo SIEMPRE durante 2 horas antes de vaciarlo.
- MANTENER FUERA DEL ALCANCE DE LOS NIÑOS.
- Este dispositivo NO está orientado al uso por parte de niños ni personas con capacidades mentales, físicas o sensoriales reducidas, así como por parte de personas que no conozcan el manejo del dispositivo, salvo si está presente una persona encargada de supervisar la seguridad. Este dispositivo NO deben usarlo niños menores de 8 años, ni siquiera bajo supervisión o previa formación.



Mantenga el dispositivo fuera del alcance de los niños. Asegúrese de que los niños no juegan con el dispositivo.

- El dispositivo siempre debe apoyarse sobre una superficie plana, estable y resistente al fuego. No apoye NUNCA la plancha sobre la tabla de planchar o la ropa. Para evitar cualquier riesgo de incendio, coloque la plancha únicamente sobre su base.

- Tenga cuidado al colocar y retirar la suela protectora después de cada uso. Apoye la suela caliente sobre la base resistente al calor.
- La limpieza, las reparaciones y las labores de mantenimiento del dispositivo SOLO deben tener lugar si el dispositivo está apagado y se ha enfriado durante al menos 2 horas. Desenrosque los tapones con precaución, ya que el vapor a presión acumulado empezará a liberarse al cabo de varias vueltas. Riesgo de quemaduras.
- NO ponga en contacto el cable eléctrico con las superficies calientes. Deje enfriar por completo la plancha antes de guardarla.

 **NO beba el agua filtrada. Mantenga el dispositivo fuera del alcance de los niños. NO ingiera los residuos procedentes de la desmineralización. Pueden eliminarse junto al resto de residuos domésticos.**

¡ATENCIÓN!

- AGUA NO POTABLE.
- NO use el dispositivo si este ha resultado dañado tras una caída, si presenta signos visibles de deterioro o si el tubo de vapor o el cable eléctrico están defectuosos. Llame únicamente al Servicio de Atención al Cliente de Laurastar para la reparación del dispositivo.
- Un montaje incorrecto del dispositivo puede entrañar riesgos de descarga eléctrica durante su uso.
- NO encienda el dispositivo si este no contiene agua.
- Limpie el exterior del dispositivo con una bayeta húmeda. NO use disolventes, aceite o gasolina.

- Para evitar una sobrecarga en su instalación eléctrica, no encienda otro dispositivo de alta potencia (vatios) al mismo tiempo.
- No abra NUNCA el tapón del generador de vapor o el tapón de vaciado mientras el dispositivo está en uso. Una vez que el dispositivo se haya enfriado por completo, desenrosque el tapón de vaciado/el tapón del generador con precaución: el vapor a presión aún existente en el interior comenzará a salir tras dar varias vueltas al tapón. Riesgo de quemaduras.
- NO intentar insertar objetos en las aberturas del dispositivo. En el caso de que se produzca una infiltración de agua o se encuentren objetos extraños en el dispositivo, desenchúfelo inmediatamente de la toma de corriente. Llame únicamente al Servicio de Atención al Cliente de Laurastar para la reparación del dispositivo.
- Para evitar cualquier riesgo de descarga eléctrica, NO desenchufar el dispositivo tirando del cable, sino agarrando firmemente el conector y tirando de él.
- Coloque el cable eléctrico y el tubo de vapor de tal modo que no puedan ser objeto de desconexiones o tropiezos accidentales. Asegúrese de que nadie corre el riesgo de tropezar con dichos cables.

- **Nota sobre el medioambiente y las medidas de eliminación:** NO tire el dispositivo usado junto a la basura doméstica normal. Haga uso de los servicios municipales o locales que ofrecen una eliminación de este tipo de productos correcta y respetuosa con el medioambiente.

CONSERVE ESTAS INSTRUCCIONES

¡Felicidades! Acaba de adquirir un sistema de planchado Laurastar de gran calidad que aúna diseño y tecnología suiza. Le rogamos que lea atentamente las presentes instrucciones de uso y seguridad antes de utilizar el dispositivo por primera vez. Asimismo, le instamos a que conserve las instrucciones para posibles consultas futuras. **Descubra todos nuestros videos de instrucciones de uso y consejos en www.laurastar.com**



ADVERTENCIA: Su producto Laurastar™ emite calor y vapor. Ciertos elementos pueden estar muy calientes y provocar quemaduras durante su funcionamiento.



NOTA: Este dispositivo genera calor y puede causar quemaduras. Las partes que alcanzan altas temperaturas están marcadas con el siguiente símbolo.

Vista general y funcionalidades

1. Tabla de planchar
2. Plancha
3. Manguera de vapor
4. Funda especial Laurastar
5. Caja de seguridad para almacenaje
6. Base abatible
7. Asas de altura regulable
8. Guía para manguera de vapor
9. Botones de vapor
10. Botón para aspiración/ventilación
11. Depósito de agua
12. Tapa grande y pequeña del depósito de agua
13. Compartimento del filtro y filtro antical
14. Bandeja de vaciado
15. Generador de vapor
16. Botón principal ON/OFF con indicador luminoso
17. Botón Laurastar SenSteam (opcional)
18. Botón de vapor pulsado (opcional)
19. Botón de velocidad del ventilador (4 velocidades)
20. Testigo luminoso de falta de agua
21. Tapón del generador de vapor
22. Tapón de vaciado
23. Conector y cable eléctrico
24. Ventilador
25. Conector del ventilador
26. Ruedas
27. Suela protectora
28. Gancho para suela protectora

Índice

Instrucciones de seguridad	80
Aplicación Laurastar Smart	83
Montaje y guardado	83
Puesta en marcha	85
Planchado	86
Llenado	88
Mantenimiento	89
Servicio de Atención al Cliente	90
Problemas y soluciones	91
Aplicación Laurastar: preguntas y respuestas	92
Información técnica	92
Garantía/Garantía limitada para EE. UU. y Canadá	93



Nota: El incumplimiento de las presentes instrucciones/instrucciones de seguridad puede entrañar un peligro para el dispositivo. El fabricante no asume responsabilidad ninguna por el deterioro de los materiales o las heridas resultantes del incumplimiento de estas instrucciones de seguridad. Conserve estas instrucciones para que cualquier persona que utilice el dispositivo pueda consultarlas.

APLICACIÓN LAURASTAR SMART

1 DESCARGUE la aplicación Laurastar



Si ya la ha descargado, compruebe que esté actualizada.

2 ABRA la aplicación



Abra la aplicación Laurastar y siga las instrucciones en su smartphone o tablet.

3 CONECTE su smartphone a su Laurastar

Enchufe el dispositivo de su Laurastar en la toma de corriente. Active el modo Bluetooth de su smartphone o tablet.

Accione el **botón de velocidad del ventilador (19)** de su Laurastar, manténgalo pulsado y accione el **botón principal ON/OFF (16)**.

Una vez pulsados los dos botones, todos los LED de la interfaz del usuario parpadearán durante 20 segundos.

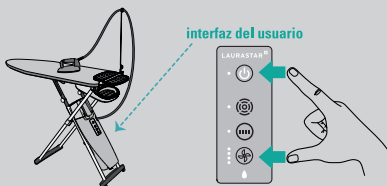

Puede repetir este proceso si el tiempo disponible no es suficiente. Una vez esté conectado, no necesitará volver a conectar el mismo smartphone o la misma tablet.



Montaje y guardado

Montaje del sistema de planchado

- Saque el dispositivo de la caja y colóquelo verticalmente sobre el suelo en posición cerrada.
- Con una mano, agarre la tabla por la base para apoyar la plancha (6). Con la otra mano, agarre el borde de la tabla (1) por el medio y hágala desplegarse hasta que quede horizontal (altura máxima). (A) (B)
- Despliegue la base para la plancha hasta que alcance la posición exterior. (C)
- Coloque la funda (4) en su sitio, desde el lateral de la base para la plancha hasta la punta, y ajústela. La funda entregada con este producto está especialmente concebida para ofrecer una distribución uniforme del aire a lo largo de toda la tabla durante la aspiración y la ventilación. Use exclusivamente fundas homologadas por Laurastar para que la eficacia del sistema no se vea reducida. La funda es lavable a 30 °C (agua tibia) sin centrifugado.
- Saque la plancha (2) de la caja de seguridad (5) y colóquela sobre su base (6).
- Si así lo desea, puede abatir la base hasta dejarla en la posición que desee (6a).
- Fije la guía de cable (8) en uno de los dos orificios de la tabla situados en el lado de la base (6) e inserte la manguera de vapor (3a). Fije el gancho de la suela protectora (28) en el otro orificio de la tabla.
- Cerrando las asas de ajuste (7) de la tabla, puede bajar su altura (seis posiciones posibles). Para subir la altura de la tabla, solo debe levantarla sin usar las asas.
- Para mover el Laurastar, levante la punta de la tabla y tire de ella.

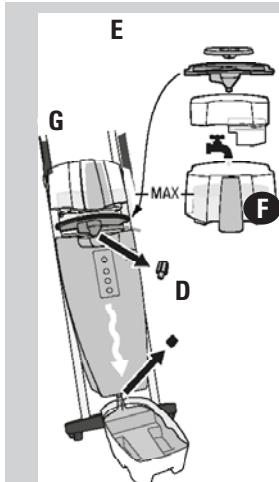

Preparación del dispositivo

Se aconseja enjuagar el generador de vapor (15) antes del primer uso:

- Verifique que el conector (23) está desenchufado de la toma de corriente.
- Fije la tabla (1) en la posición más alta y retire el depósito de agua (11).
- Coloque la bandeja de vaciado (14) bajo el tapón de vaciado (22).
- Primero, desenrosque el tapón del generador de vapor (21) y, a continuación, el tapón de vaciado (22). (D)
- Retire la tapa grande y la pequeña (12) del depósito de agua. Retire el compartimento del filtro y el filtro (13). (E)
- Rellene el depósito con agua caliente del grifo hasta el nivel MAX. (F)
- Coloque la tapa grande en forma de embudo (12) en el lugar del depósito de agua (11), sobre el generador (15) y coloque el depósito encima. (G)
- Una vez que toda el agua haya salido, vuelva a enroscar los dos tapones.
- Tire el agua.

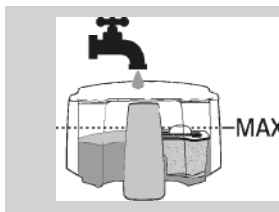

¿Qué agua debo usar?

Su Laurastar está diseñada para funcionar con agua del grifo. No obstante, es indispensable usar el filtro antical (13) incluido para poder disfrutar plenamente de su Laurastar durante más tiempo.



NOTA: No utilice aditivos (p. ej. agua perfumada) ni agua que contenga productos químicos. Tampoco agua recuperada de la secadora, ya que estos productos lastran el buen funcionamiento de su Laurastar.

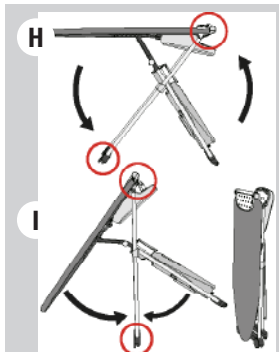

Almacenaje del sistema

- Apague el dispositivo accionando el botón ON/OFF (16).
- Desenchufe el conector (23) y enrolle el cable de alimentación alrededor de los pies de la tabla. Si su modelo cuenta con enrollador automático, tire del cable para poner en marcha el enrollado automático.
- Coloque la guía de cable (8) en posición horizontal en el orificio previsto para tal efecto.
- Coloque la plancha en la caja de seguridad para almacenaje (5). Pliegue la base para la plancha hasta que alcance la posición cerrada. Con una mano, agarre el lateral con la base para la plancha (6). Con la otra, agarre el borde de la tabla (1) y hágala pivotar hasta colocarla en posición vertical. (H) (I)
- Guarde el sistema de planchado en posición **vertical**. Puede dejar el agua del depósito para el siguiente uso.
- **NOTA: Si guarda el dispositivo en posición horizontal, debe vaciar el depósito de agua (11).**



Puesta en marcha



¡ATENCIÓN! Llene SIEMPRE el depósito de agua (11) antes de poner en marcha su Laurastar. El proceso de calentado sin agua podría deteriorar el dispositivo.

NOTA: La garantía del sistema queda invalidada si se calienta el dispositivo sin agua.

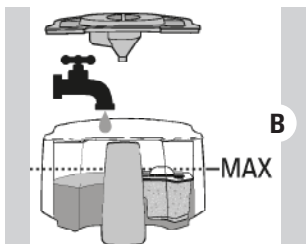
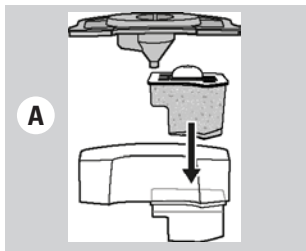

Instalación del cartucho antical y llenado

- Verifique que el conector esté desconectado de la toma de corriente.
- Fije la tabla en la posición más alta.
- Extraiga el depósito de agua (11). Extraiga las tapas del depósito de agua. Instale el filtro antical (13). **(A)**
- Rellene el depósito con agua del grifo. El agua filtrada debe llegar hasta el nivel MAX. **(B)**
- Cierre el depósito con las correspondientes tapas y coloque el depósito de nuevo en el generador (15).

Interfaz del usuario

- ON/OFF = el testigo verde luminoso parpadea hasta que el dispositivo esté listo para su uso.
- = Opción Laurastar SenSteam. Si su dispositivo está equipado con la opción SenSteam (17), el testigo luminoso blanco señalará que la función está activa.
- = Opción vapor pulsado. Si su dispositivo está equipado con la opción vapor pulsado (18), el testigo luminoso blanco señalará que la función está activa. Botón de velocidad del ventilador (19) = 4 velocidades. El testigo luminoso blanco señala la intensidad elegida de entre las 4 velocidades.
- Testigo luminoso de falta de agua (20) = el testigo luminoso rojo de falta de agua en forma de gota indica que no queda agua en el depósito (11).

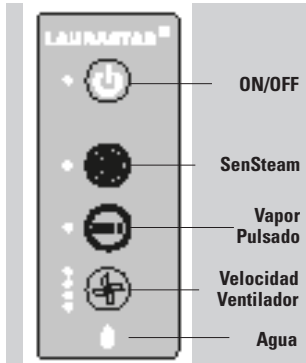

Encienda el dispositivo

- Enchufe el conector (23) en la toma. Si su modelo cuenta con enrollador automático, tire del cable de alimentación hasta que la marca de fin de cable sea visible en la salida del cable.
- Accione el botón principal ON/OFF (16). El testigo luminoso verde parpadeará durante 3-6 minutos. **(C)**
- Cuando el testigo verde se mantenga fijo, el dispositivo estará listo. Puede empezar a planchar.
- **NOTA:** Para su comodidad y seguridad, el sistema Laurastar se detiene pasados los 10 minutos de inactividad.

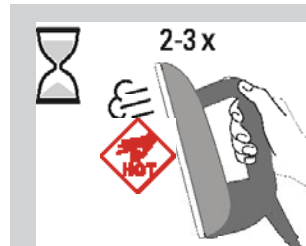
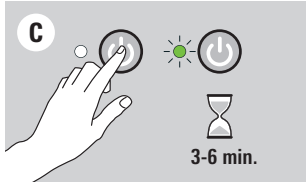

NOTA: Antes de empezar el planchado o tras una pausa larga, accione 2-3 veces el botón de vapor (9) de la plancha sin dirigirla a la ropa. De este modo se evacúa toda la condensación de la plancha y se evitan las manchas de agua en las prendas.



¡ATENCIÓN! No usar el vapor vertical dirigido hacia personas o animales.

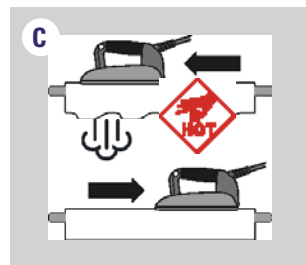
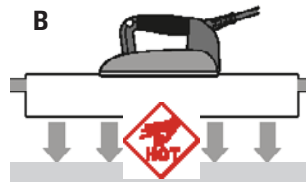

Planchado

Modos de planchado

Para disfrutar de un mejor planchado a vapor, le proponemos dos modos de planchado:

- Modo ventilación: **(A)** Al accionar el botón aspiración/ventilación (10), se activa el ventilador (24) en modo ventilación. Esto hará que la ropa reciba un chorro de aire, eliminando las falsas arrugas.
- Modo aspiración: **(B)** Al accionar de nuevo el botón aspiración/ventilación (10), se activa el ventilador (24) en modo aspiración. Esto hará que el aire sea aspirado, facilitando la desaparición de las arrugas.

Pase de un modo a otro accionando el botón aspiración/ventilación (10). Puede regular la intensidad (4 velocidades) accionando el botón de regulación del ventilador (19).

Laurastar SenSteam (17) (solo algunos modelos)

Laurastar SenSteam (17) le permite disfrutar de una difusión de vapor automática sin necesidad de accionar el botón de vapor (9). El vapor sale de forma automática a medida que la plancha avanza y deja de salir mientras esta esté inmóvil o yendo hacia atrás **(C)**.

Para pasar a modo manual, accionar de nuevo el botón Laurastar SenSteam (17).

PULSE (18) (solo en algunos modelos)

Active la función Pulse accionando el botón de vapor pulsado (18). Accione el botón de vapor (9) para activar pequeños chorros de vapor de forma continua **(D)**. Para desactivar el vapor pulsado, accione de nuevo el botón de vapor pulsado (18).

Principio del vapor

Un planchado impecable exige que se produzca una difusión del vapor a través del tejido para destensar las fibras y un proceso de secado para fijarlas. Esta es la única manera de eliminar por completo las arrugas.

Consejo: para mejorar la calidad del planchado y aumentar la autonomía de su dispositivo, planche una vez el tejido con vapor y una segunda vez sin vapor para secar el tejido.

MODO DE PLANCHADO	Textil							Terciopelo
	Ventilación	Espalda	Pinzas	Interior y forros, mangas	Doblados y pliegues	✓	✓	✓
	Aspiración	Botones y cuello	Reverso y pliegues	Botones y cuello	Pliegues		✓	

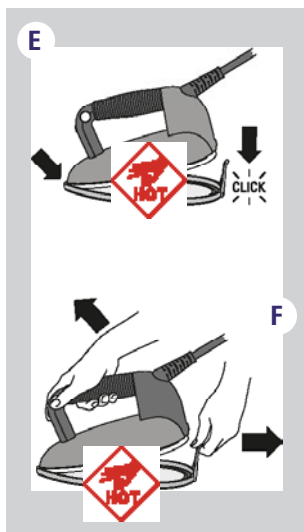

Suela protectora (27)

La suela protectora es indispensable para los tejidos oscuros que pueden adquirir lustre o los tejidos delicados como la seda y los tejidos sintéticos que tienden a adherirse a la plancha.

Cómo usar la suela protectora (27):

- Coloque la punta de la plancha (2) en la punta de la suela protectora (27) y después baje la plancha para fijar la suela. (E)
- Espere unos 2 minutos para que la suela alcance la temperatura óptima.
- Para retirar la suela protectora, tire de la lengüeta y retírela con la plancha aún caliente. (F)

ADVERTENCIA: La suela protectora y la plancha están calientes. Retire la suela protectora con cuidado.

NOTA: Retire SIEMPRE la suela protectora después de su uso.

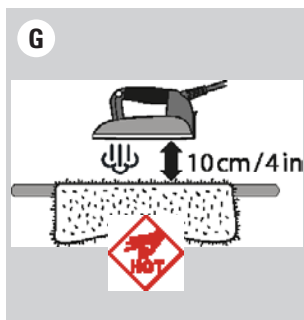

Consejos: No poner en contacto con la suela protectora la lana mohair, la cachemira, el terciopelo y la angora (27). Plancha el tejido a una distancia de unos 10 cm mientras emite vapor para no fieltar el tejido. (G) Después tome la prenda y agítela para devolverle su volumen.

Para el terciopelo, la pana y el jersey, se aconseja vaporizar sin suela protectora (27) a 2-3 cm del tejido y después nivelar a mano.



Alisado vertical

Cuelgue la prenda en una percha o mediante el soporte de alisado vertical (disponible en www.laurastar.com o en su distribuidor de Laurastar más cercano). Realice movimientos de arriba abajo, tocando ligeramente el tejido mientras lanza pequeños chorros de vapor. Nota: casi todos los tejidos pueden alisarse con facilidad, a excepción del algodón, el lino y ciertas sedas. (H)

Si encuentra dificultades para alisar un tejido, páselo a la tabla y pláncelo con normalidad.

ADVERTENCIA: No planchar o alisar verticalmente prendas que se lleven puestas. No usar el vapor vertical dirigido hacia personas o animales.

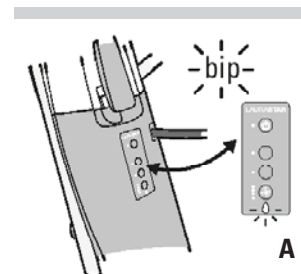

Llenado

Testigo luminoso de falta de agua (20) y señal sonora

Un indicador sonoro emite un sonido y el testigo luminoso de falta de agua (20) parpadea para señalar que no queda agua en el depósito del agua. (A)

En el momento en que la señal sonora suena, el sistema deja de emitir vapor y el depósito debe rellenarse (11).

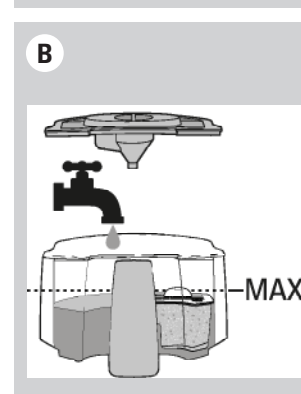

Para rellenar el depósito de agua (11)

- Retire el depósito de agua (11) de su emplazamiento. Extraiga las tapas del depósito.
- Rellene el depósito con agua del grifo. El agua filtrada debe llegar hasta el nivel MAX.
- Cierre el depósito con las correspondientes tapas y coloque el depósito de nuevo en el generador (15). (B)



Mantenimiento

Para que su dispositivo dure más tiempo, se debe enjuagar el generador de vapor y limpiar la plancha cada 10 horas de uso o de forma mensual.

⚠️ ADVERTENCIA: Para proceder a la limpieza del dispositivo, este debe estar apagado, desenchufado y frío. Deje que el dispositivo se enfríe durante al menos 2 horas. La limpieza debe efectuarse siempre en frío.

NOTA: Enjuague con agua exclusivamente. No use NUNCA productos desincrustantes u otros productos químicos.

Limpieza de la plancha (2)

Si la suela de la plancha está sucia, use la bayeta de limpieza y siga las instrucciones. Puede adquirirla en www.laurastar.com o en su distribuidor Laurastar más cercano. **(A)**

Las manchas persistentes pueden limpiarse con un estropajo abrasivo para vajilla. Una vez realizada esta operación, elimine el óxido de aluminio presente en la suela limpiándola con un trapo húmedo. **(B)**

Limpie los orificios de salida de vapor con la herramienta de limpieza si están taponados o tienen cal. Puede adquirirla en www.laurastar.com o en su distribuidor Laurastar más cercano. **(C)**

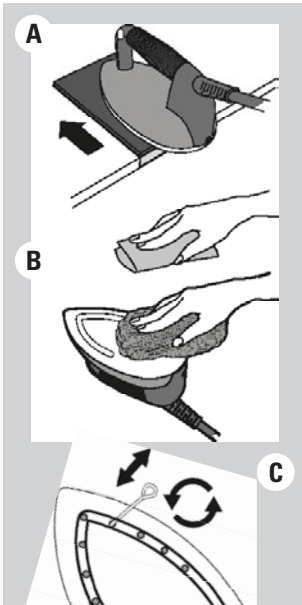

Cambio del filtro antical (13)

El filtro antical debe cambiarse una vez que los gránulos del filtro estén completamente marrones.

- Retire el depósito de agua (11) de su emplazamiento. Extraiga las tapas del depósito de agua. Retire el filtro antical (13). **(D)**
- Tire el filtro (13) junto al resto de desechos domésticos y enjuague el compartimento. Instale un nuevo filtro antical en el depósito del agua. **(E)**
- Rellene el depósito con agua del grifo. El agua filtrada debe llegar hasta el nivel MAX. Coloque el depósito de nuevo en el generador (15). **(F)**

Nota: puede lavar los elementos plásticos del depósito de agua (11) en el lavavajillas.

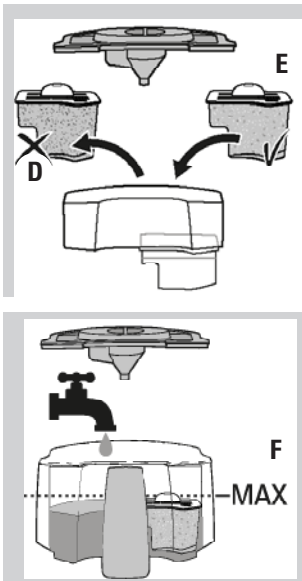

Enjuague del generador de vapor (plancha fría únicamente)

Para prolongar la eficacia de su dispositivo y evitar las trazas de cal, es necesario que enjuague con regularidad el generador de vapor (15).

⚠️ ADVERTENCIA: Enjuague con agua exclusivamente. No use NUNCA productos desincrustantes u otros productos químicos.

Para el enjuague, siga las siguientes instrucciones:

- Verifique que el conector (23) está desenchufado de la toma de corriente.
- Fije la tabla (1) en la posición más alta y retire el depósito de agua (11). Coloque la bandeja de vaciado (14) bajo el tapón de vaciado (22).
- Primero, desenrosque el tapón del generador de vapor (21) y, a continuación, el tapón de vaciado (22).
- Retire la tapa grande y la pequeña (12) del depósito de agua. Retire el compartimento del filtro y el filtro (13). **(H)**
- Rellene el depósito con agua caliente del grifo hasta el nivel MAX. **(I)**
- Coloque la tapa grande en forma de embudo (12) en el lugar del depósito de agua (11), sobre el generador (15) y coloque el depósito encima. Deje que se vacíe toda el agua. **(J)**
- Repita la operación hasta que el agua que sale del generador de vapor no contenga residuos. Si el agua no sale por el orificio de vaciado, llame al Servicio de Atención al Cliente Laurastar.
- Una vez que toda el agua haya salido, vuelva a enroscar los dos tapones. Tire el agua. Vuelva a colocar el filtro en el depósito del agua, cierre las tapas y colóquelo de nuevo en el generador (15).

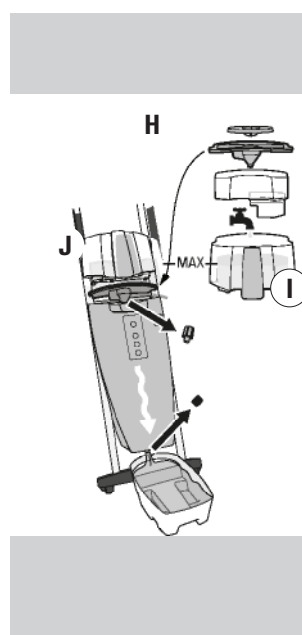

Servicio de Atención al Cliente

Para ponerse en contacto con Laurastar, diríjase al menú de Atención al Cliente de nuestra web: www.laurastar.com

En ella encontrará direcciones de importadores y establecimientos asociados que ofrecen servicio oficial, así como la lista completa de accesorios Laurastar.

IMPORTANTE: Antes de solicitar ayuda en el Servicio de Atención al Cliente, consulte el capítulo Problemas y soluciones.

Problemas y soluciones

Antes de llamar al Servicio de Atención al Cliente Laurastar, verifique los siguientes apartados:

	Síntoma	Causa probable	Solución
GENERADOR DE VAPOR	Emite un zumbido cuando la plancha emite vapor.	Vibración del dispositivo.	Este ruido es normal en un dispositivo nuevo, desaparecerá a medida que se use.
	Suenan crujidos al encender el dispositivo.	Se ha puesto a calentar el dispositivo sin haberlo llenado de agua.	Rellene el depósito del agua (11).
	La plancha ha dejado de emitir vapor. La presión ha bajado.	<ul style="list-style-type: none"> El generador de vapor está vacío. El dispositivo está apagado. El conector (23) está desenchufado. 	<ul style="list-style-type: none"> Rellene el depósito del agua (11). Accione el botón principal (16) del dispositivo. Enchufe el conector (23).

	Síntoma	Causa probable	Solución
PLANCHA	La suela gotea.	<ul style="list-style-type: none"> El dispositivo no se ha enjuagado últimamente. El generador de vapor se ha enjuagado con un producto que no era agua. 	<ul style="list-style-type: none"> Enjuague el generador de vapor (15) hasta que el agua salga sin residuos. Llame al Servicio de Atención al Cliente.
	La plancha no calienta.	<ul style="list-style-type: none"> El conector (23) está desenchufado. El dispositivo está apagado. 	<ul style="list-style-type: none"> Enchufe el conector. Encienda el dispositivo.

	Síntoma	Causa probable	Solución
VENTILADOR	El ventilador no emite ningún sonido.	El conector (25) está desenchufado.	Enchufe el conector del ventilador (25).
	La punta de la tabla se humedece en posición de guardado.	Hay condensación en el interior de la tabla (1).	<ul style="list-style-type: none"> Deje el dispositivo en posición abierta hasta que se evapore por completo el agua. Utilice menos vapor. Consulte el apartado Principio del vapor de las instrucciones de uso.

Devolución al Servicio de Atención al Cliente.

Apague el dispositivo y desenchufe el conector (23). Localice el contrato de compra, la factura o el tique de caja. Llame al Servicio de Atención al Cliente y siga las instrucciones.

Aplicación Laurastar: preguntas y respuestas

	Pregunta	Respuesta	Información complementaria
APLICACIÓN LAURASTAR:	¿Cómo se guardan en la memoria las configuraciones realizadas con la aplicación?	Todas las configuraciones efectuadas con la aplicación se guardan automáticamente en su Laurastar. Las encontrará cada vez que encienda el dispositivo.	Si se conectan diferentes smartphones/tablets, su Laurastar reconocerá el smartphone/tablet más próximo, siempre que la función Bluetooth esté activada.
	¿Cuántos smartphones y/o tablets se pueden conectar al Laurastar?	Es posible conectar un número ilimitado de smartphones o tablets diferentes. Al encenderlo, encontrará los parámetros del último smartphone/tablet usado.	Su Laurastar carga automáticamente los parámetros del smartphone/tablet más cercano si es diferente al último usado y si la función Bluetooth está activada.
	¿Cómo se restablecen los parámetros de fábrica (factory reset)?	Accione de forma simultánea y durante un tiempo el botón principal ON/OFF y el botón de velocidad del ventilador. Accione ambos botones durante 10 segundos. Una vez que todos los LED de la interfaz comiencen a parpadear, los parámetros de fábrica se habrán restaurado.	CUIDADO Una manipulación errónea, voluntaria o involuntaria, podría llevar al borrado de los parámetros de fábrica. Esto invalida la garantía Laurastar y los posibles gastos de reparación correrán a cargo del usuario.

Información técnica

Características técnicas

	CE	UL
Potencia total	2200 W	1600 W
Potencia del generador	1400 W	1000 W
Potencia de la plancha	800 W	600 W
Presión del vapor	3,5 bar	50 psi
Capacidad del generador de vapor	1,1 l	37,2 oz.
Alimentación eléctrica	220-240 VAC / 50-60 Hz	120 VAC / 60 Hz
Peso de la plancha	1,1 kg	2,4 lb
Peso total	23,1 kg	51 lb
Altura de la tabla	82-102 cm	32,3-40,2 in
Dimensiones plegada (alto x ancho x largo)	132 x 42 x 22 cm	52 x 16,6 x 8,7 in

Descripción: Sistema de planchado con vapor a presión



Garantía internacional de Laurastar

La presente garantía no afecta a los derechos legales de los que disfruta el usuario según la legislación nacional en vigor que rija la venta de bienes de consumo, que incluyen los derechos previstos por la Directiva 2011/83/UE del Parlamento Europeo y del Consejo del 25 de octubre de 2011 en ciertos aspectos de la venta y las garantías de los bienes de consumo, ni los derechos de los que dispone el usuario en virtud de lo estipulado en el contrato de venta con respecto al vendedor. Si un dispositivo comercializado por Laurastar muestra defectos de fabricación, Laurastar se hará cargo de la eliminación total de estos defectos dentro de los límites definidos a continuación.

1. Límites de la protección

La presente garantía se aplica exclusivamente a los productos fabricados por o por cuenta de Laurastar que puedan ser identificados por la marca y en los cuales figure el nombre comercial o logo de Laurastar. La garantía no se aplica a los productos, accesorios o piezas de recambio no pertenecientes a Laurastar.

La presente garantía es válida solo en caso de que el dispositivo pase a ser inutilizable o cuyo uso sea considerablemente dificultoso debido a un defecto de fabricación, de ensamblaje o del material del dispositivo, y siempre que dicho defecto existiese en el momento de la entrega del dispositivo al usuario.

No es válida en los siguientes casos particulares:

- Si el problema del dispositivo deriva de un uso profesional del dispositivo por el cual el usuario recibe una remuneración.
- Cuando el problema se debe al desgaste normal de los componentes y accesorios.
- Cuando el problema se debe a una intervención exterior o de una reparación no aprobada por Laurastar.
- Cuando el problema se debe al incumplimiento de las indicaciones contenidas en las presentes instrucciones de uso, en particular las advertencias en materia de puesta en marcha, uso y mantenimiento del dispositivo.
- En caso de uso no conforme a las instrucciones.

En el apartado de «uso no conforme» se incluyen los daños causados por:

- La caída del dispositivo o de uno de sus componentes.
- Los golpes o marcas causados por negligencias.
- Guardar la suela protectora colocada en la plancha.
- No enjuagar el dispositivo.
- El uso de un agua diferente a la indicada.
- El uso de productos, accesorios y recambios no fabricados por Laurastar.
- Enchufar el conector a la toma de corriente de forma permanente.

2. Derechos del usuario

Cuando un usuario reclama, según lo dispuesto en la presente garantía, un derecho establecido por la garantía, Laurastar tiene el derecho de decidir cuál es el método más apropiado para eliminar el defecto. La presente garantía no confiere al usuario ningún derecho suplementario. En particular, el usuario no podrá reclamar

un reembolso de los gastos relacionados con el defecto, ni una indemnización por los posibles daños producidos como consecuencia del defecto. Además, los gastos derivados del transporte del dispositivo de la vivienda del usuario a las instalaciones de Laurastar, así como el transporte de retorno, son responsabilidad del usuario.

3. Plazo de validez

La presente garantía solo tiene validez para los derechos que en ella se atribuyen al usuario y que este último puede ejercer ante Laurastar durante el plazo establecido.

El plazo de la garantía es de 1 año en los países no miembros de la Unión Europea y de 2 años en los países miembros de la Unión Europea y en Suiza, tomando como fecha de referencia el día de la entrega al usuario del dispositivo. Si los defectos se comunican tras la finalización del plazo de garantía o si los documentos o pruebas (necesarios para reclamar los fallos según la presente declaración) se presentan después de la finalización del plazo de garantía, el usuario no tendrá ningún derecho a reclamar en virtud de la presente garantía.

4. Notificación inmediata de defectos

Tan pronto como el usuario descubra un defecto en el dispositivo, debe comunicarlo a Laurastar. En caso contrario, perderá el derecho a reclamar que le otorga la presente garantía.

5. Modalidades de ejercicio de los derechos que se desprenden de la presente declaración

Para ejercer los derechos que se recogen en la presente garantía, el usuario debe ponerse en contacto con el Servicio de Atención al Cliente de Laurastar:

- Por teléfono
- Por correo electrónico
- Por fax

Debe seguir las instrucciones del Servicio de Atención al Cliente y enviar por su cuenta:

- El dispositivo que presenta el fallo o los fallos
- Una copia del contrato de venta, de la factura, del tique de caja o cualquier otro documento que pruebe la fecha o el lugar de venta

El Servicio de Atención al Cliente está a disposición del cliente para cualquier información suplementaria en torno a este asunto.

Encontrará más direcciones de importadores y servicios oficiales asociados en www.laurastar.com.

Si se envía un dispositivo a un centro de servicio asociado de Laurastar sin presentar defecto alguno, los gastos de envío y devolución correrán por cuenta del usuario.

6. Servicio postventa Laurastar™

Si un dispositivo Laurastar se envía a un centro de servicio asociado para una intervención no recogida en las cláusulas de la garantía o tras la finalización del plazo de garantía, dicha intervención se considerará como una «reparación fuera de garantía» y se facturará de forma normal.

Cláusula especial válida únicamente en Francia:

Además de la garantía contractual expuesta en el presente documento, los clientes disfrutaban de la garantía legal en materia de vicios ocultos dispuesta en los artículos 1641 y siguientes del Código Civil francés.

Cláusula especial válida únicamente en China/Taiwán:

La presente garantía no se aplica si la solicitud de reparación, cambio o reembolso del producto defectuoso se realiza en China/Taiwán, salvo si se cumplen las siguientes condiciones:

1. El cliente debe proporcionar los documentos justificativos adecuados, como la factura comercial oficial, la tarjeta de garantía, etc., para comprobar que el producto en cuestión se ha comprado en un circuito de venta oficial en China/Taiwán, directa o indirectamente autorizado por Laurastar; y
2. El producto de Laurastar debe presentar una etiqueta de certificación obligatoria con respecto a su venta y uso en China/Taiwán.

Garantía limitada de Laurastar™ para Estados Unidos y Canadá

Laurastar ofrece una garantía frente a cualquier defecto del material o mano de obra en las condiciones de uso normal descritas en las instrucciones de uso. La garantía es de 1 año a partir de la fecha de compra que figure en la factura o en el tique de caja. La presente garantía limitada se aplica exclusivamente al comprador original y no es transferible. Laurastar decidirá si reemplazará o reparará de forma gratuita cualquier material defectuoso durante el período establecido por la garantía limitada. Para disfrutar de un servicio postventa en los términos establecidos en la garantía, el material dañado deberá enviarse a un centro de servicio postventa asociado con Laurastar. La presente garantía limitada es el único recurso con el que cuenta el cliente y solo se aplica a productos nuevos Laurastar.

La garantía limitada no cubre el desgaste y el deterioro normales, el desgaste del cable eléctrico, el desgaste de la suela o el desgaste de los componentes y accesorios del dispositivo. No cubre los daños causados por un uso o almacenamiento incorrectos, un uso inadecuado o abusivo, una reparación no autorizada efectuada por especialistas no asociados con Laurastar, un accidente, una negligencia, una modificación o una conexión del dispositivo a una fuente de alimentación con una tensión diferente a la especificada. El material usado con fines comerciales o no domésticos tampoco está cubierto por la presente garantía limitada. En el «uso inadecuado o abusivo» de los productos se incluye el uso del material con un fin o de un modo diferentes a los especificados en las instrucciones de uso que se entregan con el material. Los ejemplos de «uso inadecuado o abusivo» incluyen, aunque no se limitan a, los daños causados por la caída del dispositivo o uno de sus componentes al suelo, no enjuagar el depósito de agua, no retirar la suela protectora tras su uso, emplear un líquido distinto al agua, no desenchufar el conector de la toma de corriente después de su uso y usar productos, accesorios y piezas de recambio diferentes a los ofrecidos por Laurastar. La presente garantía limitada no cubre los daños causados por el incumplimiento de las indicaciones estipuladas en las instrucciones de uso.

Cláusula especial válida únicamente en la República de Corea:

La presente garantía no se aplica si la solicitud de reparación, cambio o reembolso del producto defectuoso se realiza en la República de Corea, salvo si se cumplen las siguientes condiciones:

1. El cliente debe proporcionar los documentos justificativos adecuados, como la factura comercial oficial, la tarjeta de garantía, etc., para comprobar que el producto en cuestión se ha comprado en un circuito de venta oficial en la República de Corea, directa o indirectamente autorizado por Laurastar; y
2. El producto en cuestión debe presentar una etiqueta de certificación obligatoria específica para la República de Corea.
3. La exclusión de la garantía internacional de la República de Corea tendrá efecto a partir de junio de 2017.

CUALQUIER GARANTÍA IMPLÍCITA, INCLUYENDO Y SIN LIMITARSE A LA GARANTÍA COMERCIAL O PARA UN USO PARTICULAR, ESTARÁ LIMITADA POR LA DURACIÓN DE LA PRESENTE GARANTÍA LIMITADA. LAURASTAR NO SE HARÁ CARGO EN NINGÚN CASO DE DAÑOS POR UN VALOR QUE SUPERE EL PRECIO DE COMPRA DEL PRODUCTO O DE DAÑOS DIRECTOS O INDIRECTOS, SEAN DE LA NATURALEZA QUE SEAN, DERIVADOS DE LA CAPACIDAD O INCAPACIDAD DEL CLIENTE A LA HORA DE UTILIZAR EL PRODUCTO.

Ciertos países y jurisdicciones no permiten la limitación o exclusión de daños directos o indirectos, así como la limitación de la duración de una garantía implícita, por lo que las limitaciones o exclusiones dispuestas en el presente documento pueden no aplicarse. La presente garantía limitada confiere al cliente derechos específicos que pueden complementarse con diferentes derechos dependiendo del país.

SERVICIO POSTVENTA LAURASTAR™

Si desea presentar una reclamación en virtud de lo dispuesto en la presente garantía limitada, póngase en contacto con el Servicio de Atención al Cliente por teléfono, correo electrónico o fax. Debe seguir las instrucciones proporcionadas por el Servicio de Atención al Cliente y enviar los siguientes elementos:

- El dispositivo
- Una copia del contrato de venta, de la factura, del tique de caja o cualquier otro documento relacionado. Encontrará más direcciones de importadores y servicios oficiales asociados en www.laurastar.com.

En caso de que se devuelva un dispositivo que no presente fallo alguno a un centro de servicio postventa asociado con Laurastar, el usuario deberá correr con los gastos de envío y devolución.

En caso de envío de un dispositivo Laurastar al centro de servicio postventa asociado para una reparación que no esté prevista en la presente garantía limitada, o una vez que el plazo de garantía de un año haya expirado, se considerará como «reparación fuera del ámbito de aplicación de la garantía limitada» y se facturará de forma normal.



INDICAÇÕES DE SEGURANÇA

LEIA INTEGRALMENTE O MANUAL DE INSTRUÇÕES ANTES DE UTILIZAR O APARELHO.

- Este aparelho destina-se exclusivamente a uma utilização doméstica.
- Utilize o aparelho unicamente no interior e para engomar têxteis de acordo com as instruções constantes do presente manual.
- Em caso de urgência, retire imediatamente a ficha da tomada elétrica da parede.

PERIGO!

- Não mergulhe nenhuma peça do aparelho em água ou em qualquer outro líquido.
- O aparelho deve ser ligado UNICAMENTE a uma tomada de parede com ligação à terra. Recomendamos os interruptores FI. NUNCA utilize uma tomada móvel, um bloco de tomadas ou qualquer outra extensão. A tomada elétrica deve estar facilmente acessível em caso de urgência.
- A base do ferro e o jato de vapor aquecem muito. NÃO passe nem aplique vapor em peças de vestuário que alguém esteja a usar.
- Não dirija o vapor vertical para pessoas ou animais quando estiver a passar verticalmente.
- O aparelho produz calor. Mantenha as mãos e o corpo longe da base do ferro e do jato de vapor durante a utilização — estão QUENTES. O contacto com as partes metálicas quentes, a água quente ou o vapor podem provocar queimaduras. Seja prudente ao colocar o ferro no suporte.
- O CONTACTO COM O VAPOR SOB PRESSÃO PODE PROVOCAR QUEIMADURAS GRAVES.
- NÃO abra a tampa do gerador de vapor ou a tampa de drenagem com o aparelho a funcionar.
- Desenrosque a tampa do gerador de vapor



e a tampa de drenagem com precaução — após algumas rotações, começará a sair vapor quente sob pressão.

- Mantenha-se afastado do aparelho enquanto desenrosca e retira a tampa do gerador de vapor ou a tampa de drenagem — começará a sair vapor quente.
- Nunca deixe o aparelho ligado sem vigilância.

ADVERTÊNCIA!

- Desligue o aparelho antes de o ligar ou desligar da tomada de parede. Deixe SEMPRE o aparelho arrefecer durante, pelo menos, duas horas antes de o esvaziar.
- MANTER FORA DO ALCANCE DAS CRIANÇAS.
- O aparelho NÃO deve ser utilizado por crianças nem por pessoas com capacidade física, sensorial ou mental reduzida ou sem experiência, salvo se estiverem sob a supervisão de uma pessoa encarregada pela sua segurança. O aparelho NÃO deve ser utilizado por crianças com menos de oito anos, mesmo que estejam sob supervisão ou que tenham recebido formação.



Manter fora do alcance das crianças. Vigie as crianças, para impedir que brinquem com o aparelho.

- O aparelho deve ser sempre colocado/pousado num suporte plano, estável e resistente ao fogo. NUNCA pouse o ferro sobre a capa da tábua de engomar ou sobre a roupa. Para evitar o risco de incêndio, pouse o ferro de engomar unicamente no respetivo suporte
- Preste atenção ao retirar e colocar a base de proteção após utilização. Pouse a base quente no suporte resistente ao calor.

- A limpeza, as reparações e a manutenção do aparelho devem ser efetuadas UNICAMENTE com o aparelho desligado e frio, devendo ter arrefecido pelo menos duas horas. Desenrosque as tampas com precaução: o vapor sob pressão remanescente começa a sair após algumas rotações. Risco de queimaduras.
- NÃO coloque o cabo elétrico em contacto com superfícies quentes. Deixe o ferro arrefecer completamente antes de o arrumar.
- ÁGUA NÃO POTÁVEL.



NÃO beba a água filtrada. Manter fora do alcance das crianças.

NÃO ingira o granulado de desmineralização. O granulado pode ser eliminado juntamente com os resíduos domésticos.



ATENÇÃO!

- NÃO utilize o aparelho se este tiver sido danificado por uma queda, se apresentar danos visíveis ou se o tubo de vapor ou o cabo elétrico estiverem danificados. Para reparar o aparelho, recorra exclusivamente ao Serviço de Apoio ao Cliente Laurastar.
- Uma montagem incorreta pode provocar o risco de choque elétrico aquando da utilização do aparelho.
- NÃO ligue o aparelho sem água.
- Limpe o exterior do aparelho com um pano suave e húmido. NÃO utilize solventes, óleo ou gasolina!
- A fim de evitar a sobrecarga da sua instalação elétrica, não utilize ao mesmo tempo outro aparelho de alta potência (watt).
- NUNCA abra a tampa de drenagem ou a tampa do gerador de vapor com o aparelho a funcionar. Depois de o aparelho arrefecer completamente, desenrosque a tampa de drenagem / a tampa do gerador de vapor com

precaução: após algumas rotações, começará a sair o vapor sob pressão remanescente. Risco de queimaduras.

- NÃO tente introduzir objetos nas aberturas do aparelho. Em caso de infiltração de água ou de entrada de objetos estranhos no aparelho, desligue imediatamente a ficha da tomada de parede. Para reparar o aparelho, recorra exclusivamente ao Serviço de Apoio ao Cliente Laurastar.
- Para evitar o risco de choque elétrico, NÃO puxe o cabo elétrico para o retirar da tomada de parede. Segure firmemente a ficha e retire-a da tomada.
- Coloque o cabo elétrico e o tubo de vapor de modo a não poderem ser puxados ou ficar presos. Certifique-se igualmente de que não há risco de alguém tropeçar nos cabos.

• Observações relativas ao ambiente e medidas de eliminação:

NÃO elimine o aparelho usado juntamente com os resíduos domésticos normais! Informe-se junto dos serviços municipais ou locais acerca das possibilidades de o eliminar corretamente, respeitando o ambiente.

GUARDE CUIDADOSAMENTE ESTAS INSTRUÇÕES

Parabéns! Acaba de adquirir um sistema de engomar Laurastar de alta qualidade, que alia design e tecnologia suíça. Leia atentamente o presente manual de instruções, bem como as indicações de segurança, antes de utilizar o aparelho pela primeira vez e conserve o manual de instruções para futura utilização. **Pode visualizar todos os nossos vídeos do manual de instruções e conselhos em www.laurastar.com**



ADVERTÊNCIA: o seu produto Laurastar™ emite calor e vapor. Determinados elementos podem aquecer muito e provocar queimaduras quando o aparelho está a funcionar.



NOTA: o aparelho gera calor e pode provocar queimaduras. As partes que aquecem muito ostentam este símbolo.

Visão geral e funcionalidades

1. Tábua de engomar
2. Ferro
3. Tubo de vapor
4. Capa especial Laurastar
5. Caixa de arrumação em segurança
6. Suporte de ferro rebatível
7. Pegas para ajuste em altura
8. Guia-fio do tubo de vapor
9. Botões do vapor
10. Botão de aspiração/ventilação
11. Reservatório de água
12. Tampas grande e pequena do reservatório de água
13. Compartimento do filtro e filtro anticalcário
14. Recipiente de drenagem
15. Gerador de vapor
16. Botão principal ON/OFF com indicador luminoso
17. Botão Laurastar SenSteam (opção)
18. Botão de vapor pulsado (opção)
19. Botão de velocidade do ventilador (4 velocidades)
20. Indicador luminoso de falta de água
21. Tampa do gerador de vapor
22. Tampa de drenagem
23. Ficha e cabo elétrico
24. Ventilador
25. Ficha do ventilador
26. Rodas
27. Base de proteção
28. Gancho para a base de proteção

Índice

Indicações de segurança	95
Aplicação Laurastar Smart	98
Montagem e arrumação	98
Colocação em funcionamento	100
Engomar	101
Enchimento	103
Manutenção	104
Serviço de Apoio ao Cliente	105
Problemas e soluções	106
Aplicação Laurastar: P & R	107
Informações técnicas	107
Garantia / Garantia limitada para os EUA e Canadá	108



Observação: o incumprimento do presente manual de instruções/das indicações de segurança pode causar perigo por parte do aparelho. O fabricante rejeita toda e qualquer responsabilidade por danos materiais ou lesões resultantes do incumprimento das indicações de segurança. **Guarde o presente manual de instruções para ser consultado por qualquer pessoa que utilize o aparelho.**

APLICAÇÃO LAURASTAR SMART

1 TRANSFERIR a Aplicação Laurastar



Se já a tiver, certifique-se de que está atualizada.

2 INICIAR a Aplicação



Inicie a Aplicação Laurastar e siga as instruções apresentadas no seu smartphone ou tablet.

3 LIGAR o seu smartphone ao seu Laurastar

Ligue a ficha do seu Laurastar à tomada elétrica. Ative o modo Bluetooth no seu smartphone ou tablet.

No seu Laurastar, prima o **botão de velocidade do ventilador (19)**, mantenha-o premido e prima o **botão principal ON/OFF (16)**.

Solte os 2 botões. Todos os LEDs da interface do utilizador piscam durante 20 segundos.

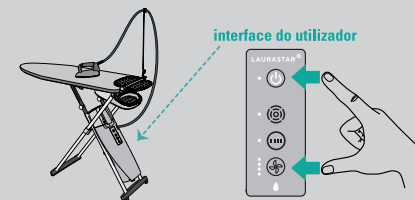

Este processo pode ser repetido se o tempo disponível não for suficiente. Depois de estabelecida a ligação, não será necessário voltar a ligar o mesmo smartphone ou o mesmo tablet.



Montagem e arrumação

Montagem do seu sistema de engomar

- Retire o aparelho da embalagem e coloque-o fechado, na vertical, no chão.
- Com uma mão, segure a tábua, do lado do suporte do ferro (6). Com a outra mão, segure o bordo da tábua (1) pelo meio e faça-a girar para a horizontal (altura máxima). (A) (B)
- Baixe o suporte do ferro para fora. (C)
- Coloque a capa (4), começando pelo lado do suporte do ferro e terminando na ponta da tábua, e ajuste-a. A capa fornecida com este produto foi especialmente concebida para assegurar uma repartição uniforme do ar em toda a tábua aquando da aspiração e da ventilação. Para não diminuir a sua eficácia, utilize apenas capas homologadas pela Laurastar. A capa é lavável a 30 °C (água tépida), sem centrifugação.
- Retire o ferro (2) da caixa de arrumação em segurança (5) e pouse-o no suporte do ferro (6).
- Se pretender, pode rebater o suporte do ferro para a posição mais próxima. (6a).
- Fixe o guia-fio (8) num dos dois orifícios da tábua que se encontram junto ao suporte do ferro (6) e insira o tubo de vapor no guia (3a). Fixe o gancho da base de proteção (28) no outro orifício da tábua.
- Pode baixar a tábua (seis alturas possíveis), pressionando as respetivas pegas de regulação (7). Para elevar a tábua, basta puxá-la para cima, sem utilizar as pegas.
- Para deslocar o seu Laurastar, levante a ponta da tábua e faça-o rolar.



Preparação do aparelho

Recomendamos que passe o gerador de vapor (15) por água antes da primeira utilização:

- Certifique-se de que a ficha (23) está desligada da tomada de parede.
- Fixe a tábua (1) na posição mais elevada e, em seguida, retire o reservatório de água (11).
- Coloque o recipiente de drenagem (14) debaixo da tampa de drenagem (22).
- Desenrosque primeiro a tampa do gerador de vapor (21) e, em seguida, a tampa de drenagem (22). **(D)**
- Retire as tampas pequena e grande (12) do reservatório de água. Retire o compartimento do filtro e o filtro (13). **(E)**
- Encha o reservatório com água quente da torneira até ao nível MAX. **(F)**
- Coloque a tampa grande em forma de funil (12) no lugar do reservatório de água (11), em cima do gerador (15), e coloque o reservatório de água por cima. **(G)**
- Depois de escoar toda a água, com o reservatório vazio, enrosque as duas tampas.
- Deite fora a água.

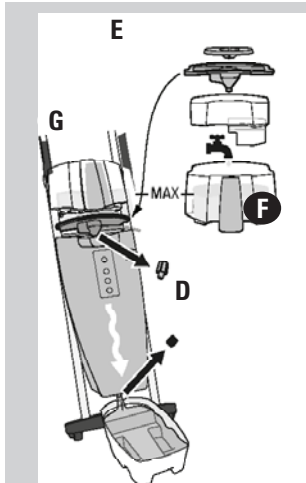

Que água utilizar?

O seu Laurastar foi concebido para funcionar com água da torneira. No entanto, é indispensável utilizar o filtro anticalcário (13) fornecido para beneficiar plenamente e durante mais tempo de todas as vantagens do seu Laurastar.



OBSERVAÇÃO: nunca utilize aditivos (por exemplo, água perfumada), água com produtos químicos ou água recuperada da máquina de secar roupa, dado que estes produtos prejudicam o bom funcionamento do seu Laurastar.

Arrumação do seu sistema

- Desligue o aparelho, premindo o botão principal ON/OFF (16).
- Retire a ficha da tomada (23) e enrole o cabo de alimentação em volta dos pés da tábua. Se o seu modelo incluir o enrolador automático, puxe o cabo para desencadear o processo de enrolamento automático.
- Coloque o guia-fio (8) na horizontal no orifício previsto para o efeito.
- Coloque o ferro na caixa de arrumação em segurança (5). Baixe o suporte do ferro para a posição mais próxima. Com uma mão, segure a parte em que se encontra o suporte do ferro (6). Com a outra, segure o bordo da tábua (1) e faça-a girar para a vertical. **(H)** **(I)**
- Arrume o seu sistema na vertical. Pode deixar a água no reservatório até à próxima utilização.
- **NOTA:** se arrumar o seu aparelho na horizontal, deve esvaziar o reservatório de água (11).

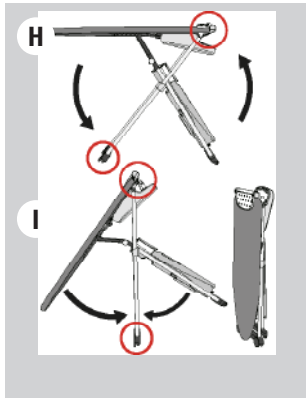
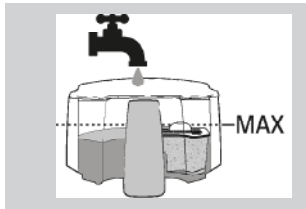

Colocação em funcionamento



ATENÇÃO: encha SEMPRE o reservatório de água (11) antes de ligar o seu Laurastar. O aquecimento sem água pode deteriorar o aparelho.

OBSERVAÇÃO: o aquecimento sem água anula a garantia do seu sistema!

Instalação do cartucho anticalcário e enchimento

- Certifique-se de que a ficha está desligada da tomada de parede.
- Fixe a tábua na posição mais elevada.
- Retire o reservatório de água (11). Retire as tampas do reservatório de água. Instale o filtro anticalcário (13). **(A)**
- Encha o reservatório com água da torneira. A água filtrada deve atingir o nível MAX. **(B)**
- Feche com as tampas e volte a colocar o reservatório em cima do gerador (15).
- Se a água não correr, mergulhe o cartucho anticalcário em água fria durante três minutos.

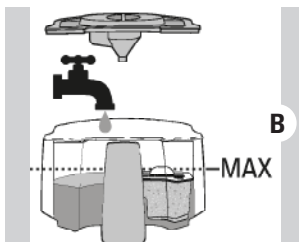
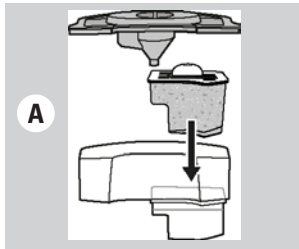

Interface de utilizador

- ON/OFF = o indicador luminoso verde pisca até o aparelho estar pronto a ser utilizado.
- = Opção Laurastar SenSteam. Se o seu aparelho estiver equipado com a opção SenSteam (17), o indicador luminoso branco indica que a função está ativa.
- = Opção vapor pulsado. Se o seu aparelho estiver equipado com a opção Vapor Pulsado (18), o indicador luminoso branco indica que a função está ativa (ON). Botão de velocidade do ventilador (19) = 4 velocidades à escolha. O indicador luminoso branco indica a intensidade escolhida entre as 4 velocidades.
- Indicador luminoso de falta de água (20) = o indicador luminoso vermelho de falta de água em forma de gota indica que não há água no reservatório (11).

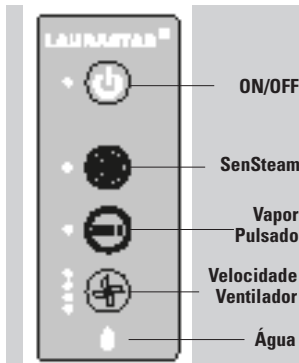

Ligar o seu aparelho

- Ligue a ficha (23) na tomada. Se o seu modelo incluir o enrolador automático, puxe o cabo de alimentação até a marca de fim de cabo ficar visível na saída do enrolador.
- Prima o botão principal ON/OFF (16). O indicador luminoso verde pisca durante 3 a 6 minutos. **(C)**
- Quando o indicador verde ficar permanentemente aceso, o aparelho está pronto. Pode começar a engomar.
- **NOTA: para seu conforto e segurança, o sistema Laurastar desliga-se após 10 minutos sem ser utilizado.**

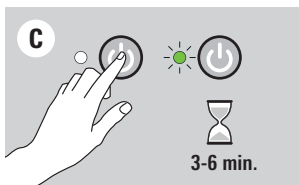

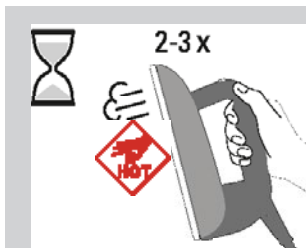

NOTA: antes de começar a engomar ou depois de uma pausa prolongada, prima duas ou três vezes o botão de vapor (9) do ferro, orientando a saída de vapor para longe da roupa. Esta operação serve para libertar a condensação do ferro e evitar manchas de água na roupa.

ATENÇÃO: não utilize o vapor vertical na direção de pessoas ou animais.

A

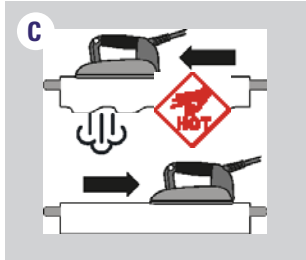
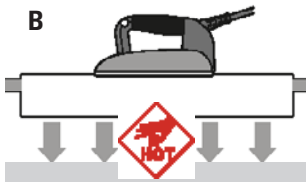

Engomar

Dois modos de engomar

Para engomar a vapor da melhor forma, propomos-lhe dois modos de engomar:

- Modo de ventilação: **(A)** Premindo o botão de aspiração/ventilação (10), ativa o ventilador (24) no modo de ventilação. Será ventilado ar para a roupa a partir da parte inferior, limitando assim as rugas indesejadas.
- Modo de aspiração: **(B)** Premindo novamente o botão de aspiração/ventilação (10), ativa o ventilador (24) no modo de aspiração. Será aspirado ar da sua roupa, o que a fixará à tábua, facilitando a eliminação de rugas.

Para alternar entre os dois modos, basta premir o botão de aspiração/ventilação (10). Pode regular a intensidade (4 velocidades) premindo o botão de regulação do ventilador (19).

Laurastar SenSteam (17) (apenas em certos modelos)

O Laurastar SenSteam (17) permite-lhe obter uma difusão de vapor automática sem premir o botão de vapor (9). O vapor sai automaticamente quando o ferro avança e para quando o ferro se imobiliza ou recua **(C)**.

Para passar para o modo manual, prima novamente o botão Laurastar SenSteam (17).

PULSE (18) (apenas em certos modelos)

Ative a função Pulse, premindo o botão de vapor pulsado (18). Em seguida, prima o botão de vapor (9) para obter pequenos jatos de vapor contínuos **(D)**. Para desativar o vapor pulsado, prima novamente o botão de vapor pulsado (18).

Princípio do vapor

Engomar de forma impecável exige difusão de vapor através do tecido, para esticar as fibras, e secagem para as fixar. Apenas dessa forma as rugas serão completamente eliminadas.

Conselho: para engomar com mais qualidade e aumentar a autonomia do seu aparelho, passe uma vez com vapor e uma segunda vez sem vapor, para secar o tecido.

MODO DE ENGOMAR	Tipo de tecido						
							Veludo
Ventilação	Costas	Pinças	Interior e forros, mangas	Parte superior e pregas	✓	✓	✓
Aspiração	Botões e colarinho	Avesso e pregas	Botões e colarinho	Pregas		✓	

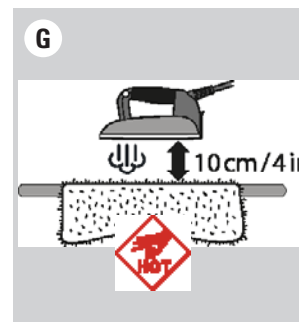
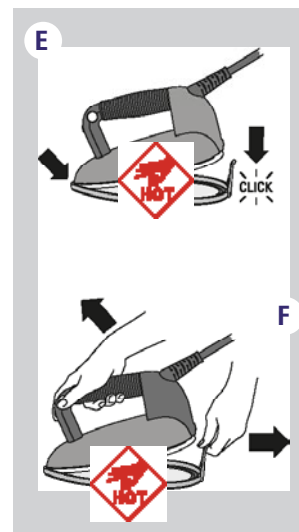

Base de proteção (27)

A base de proteção é indispensável para os tecidos escuros suscetíveis de adquirir brilho, para os tecidos delicados, como a seda, e para os tecidos sintéticos com tendência para colar ao ferro.

Como utilizar a base de proteção (27):

- Coloque a ponta do ferro (2) na parte da frente da base de proteção (27) e baixe o ferro para o fixar na base. **(E)**
- Espere cerca de dois minutos até a base atingir a temperatura adequada.
- Para retirar a base de proteção, puxe a patilha e retire o ferro ainda quente. **(F)**

ADVERTÊNCIA: a base de proteção e o ferro estão quentes! Retire a base de proteção com prudência.

OBSERVAÇÃO: retire SEMPRE a base de proteção após a utilização.

Conselhos: não coloque peças em mohair, caxemira, veludo e angorá em contacto com a base de proteção (27). Passe as peças destes materiais a uma distância de cerca de 10 cm (4 polegadas), difundindo vapor, a fim de não os feltrar. **(G)** Em seguida, pegue na peça e agite-a para esta recuperar o seu volume.

Para o veludo, a bombazina e o jérsei, aconselha-se que vaporize as peças, sem a base de proteção (27), a 2-3 cm (1-2 polegadas) do tecido e que, em seguida, as alise com a mão.



Passagem vertical

Suspenda a peça de vestuário num cabide ou com o suporte de passagem vertical (disponível em www.laurastar.com ou no seu revendedor autorizado Laurastar). Com um movimento de cima para baixo, toque ligeiramente no tecido libertando, ao mesmo tempo, pequenos jatos de vapor. Observação: é fácil desenrugar quase todos os tecidos, com exceção do algodão, do linho e de certas sedas. (H)

Se for um tecido difícil de desenrugar, coloque-o na tábua e passe-o normalmente.

⚠️ ADVERTÊNCIA: não passe ou desenrugue na vertical peças de vestuário que estejam a ser usadas. Não desenrugue na vertical na direção de pessoas ou animais.

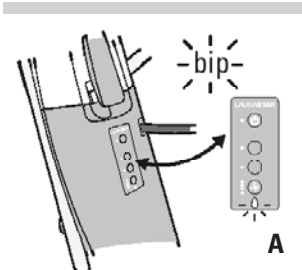

Enchimento

Indicador luminoso de falta de água (20) e alerta sonoro

Quando a água no reservatório de água se esgota, é emitido um alerta sonoro e o indicador luminoso de falta de água (20) começa a piscar. (A)

Quando o alerta sonoro é emitido, o vapor para e deverá encher o reservatório de água (11).

Para encher o reservatório de água (11)

- Retire o reservatório de água (11) do lugar. Retire as tampas do reservatório.
- Encha o reservatório com água da torneira. A água filtrada deve atingir o nível MAX.
- Feche com as tampas e volte a colocar o reservatório em cima do gerador (15). (B)

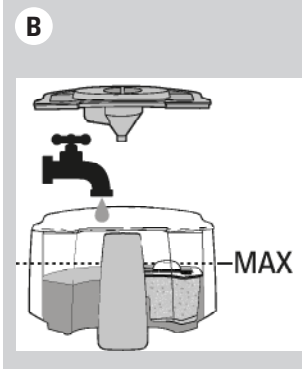

Manutenção

Para assegurar a durabilidade do aparelho, deve passar por água o gerador de vapor e limpar o ferro de engomar após dez horas de utilização ou todos os meses.

⚠️ ADVERTÊNCIA: antes de começar a limpar, o aparelho deve estar desligado, frio e com a ficha desligada da tomada. Deixe o aparelho arrefecer pelo menos duas horas. A limpeza deve sempre ser efetuada a frio!

OBSERVAÇÃO! Nunca utilize produtos de descalcificação ou outros produtos químicos. Limpe o aparelho unicamente com água!

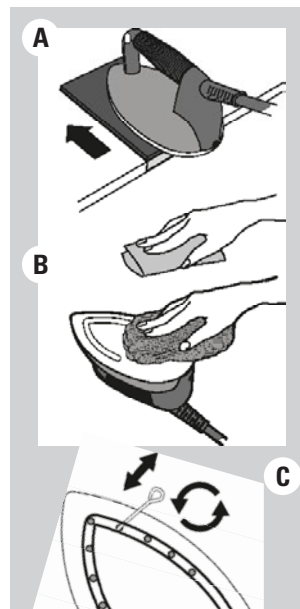

Limpeza do ferro (2)

Se a base do ferro estiver suja, utilize a base de limpeza de acordo com as instruções. Pode adquiri-la em www.laurastar.com ou num revendedor autorizado Laurastar. (A)

As manchas resistentes podem ser eliminadas com uma esponja abrasiva para a loiça. Depois de efetuar esta operação, elimine o óxido de alumínio presente na base com um pano húmido. (B)

Limpe as aberturas de saída de vapor com o acessório de limpeza sempre que estejam entupidas ou com calcário. Pode adquiri-lo em www.laurastar.com ou num revendedor autorizado Laurastar. (C)

Mudança do filtro anticalcário (13)

O filtro anticalcário deve ser mudado sempre que o granulado do filtro estiver completamente castanho.

- Retire o reservatório de água (11) do lugar. Retire as tampas do reservatório de água. Retire o filtro anticalcário (13). (D)
- Deite fora o filtro (13) nos resíduos domésticos e passe o compartimento por água. Instale um novo filtro anticalcário no reservatório de água. (E)
- Encha o reservatório com água da torneira. A água filtrada deve atingir o nível MAX. Volte a colocar o reservatório em cima do gerador (15). (F)

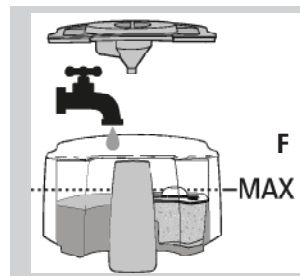
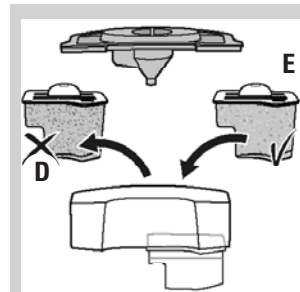



Enxaguamento do gerador de vapor (unicamente com o ferro frio)

Para prolongar a eficácia do seu aparelho e evitar vestígios de calcário, deve imperativamente enxaguar regularmente o gerador de vapor (15).

⚠️ ADVERTÊNCIA: enxaguar apenas com água. Nunca utilize produtos de descalcificação ou outros produtos químicos.

Para o enxaguamento, siga as seguintes instruções:

- Certifique-se de que a ficha (23) está desligada da tomada de parede.
- Fixe a tábua (1) na posição mais elevada e, em seguida, retire o reservatório de água (11). Coloque o recipiente de drenagem (14) debaixo da tampa de drenagem (22).
- Desenrosque primeiro a tampa do gerador de vapor (21) e, em seguida, a tampa de drenagem (22).
- Retire as tampas pequena e grande (12) do reservatório de água. Retire o compartimento do filtro com o filtro (13). **H**
- Encha o reservatório com água quente da torneira até ao nível MAX. **I**
- Coloque a tampa grande em forma de funil (12) no lugar do reservatório de água (11), em cima do gerador (15), e coloque o reservatório de água por cima. Deixe escoar toda a água. **J**
- Repita a operação até a água que sai do gerador de vapor não conter resíduos. Se a água não sair pelo orifício de drenagem, contacte o Serviço de Apoio ao Cliente Laurastar.
- Depois de escoar toda a água, com o reservatório vazio, enrosque as duas tampas. Deite fora a água. Substitua o filtro do reservatório de água, volte a enroskar as tampas e coloque novamente o reservatório em cima do gerador (15).

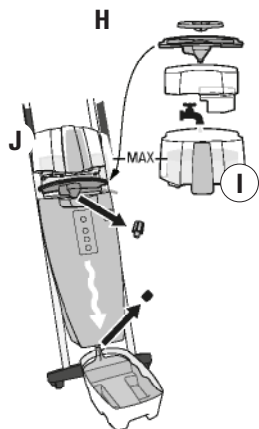

Problemas e soluções

Antes de contactar o Serviço de Apoio ao Cliente Laurastar, verifique os seguintes pontos:

	Sintoma	Causa provável	Solução
GERADOR DE VAPOR	O ferro faz um zumbido quando emite vapor.	Vibração do aparelho.	Este ruído é normal num aparelho novo e desaparece com a utilização.
	O aparelho emite estalidos quando é ligado.	O aparelho foi ligado sem água.	Encha o reservatório de água (11).
	O ferro não emite vapor. A pressão baixou.	<ul style="list-style-type: none"> • O gerador de vapor está vazio. • O aparelho está desligado. • A ficha (23) não está ligada à tomada de parede. 	<ul style="list-style-type: none"> • Encha o reservatório de água (11) • Ligue o botão principal (16) do aparelho. • Ligue a ficha à tomada de parede (23).

	Sintoma	Causa provável	Solução
FERRO	A base pinga.	<ul style="list-style-type: none"> • O aparelho não é enxaguado há algum tempo. • O gerador de vapor foi enxaguado com outro produto além de água. 	<ul style="list-style-type: none"> • Enxague o gerador de vapor (15) até a água que sai do gerador de vapor não conter resíduos. • Contacte o Serviço de Apoio ao Cliente.
	O ferro não aquece.	<ul style="list-style-type: none"> • A ficha (23) não está ligada à tomada de parede. • O aparelho está desligado. 	<ul style="list-style-type: none"> • Ligue a ficha à tomada de parede. • Ligue o aparelho.

	Sintoma	Causa provável	Solução
VENTILADOR	O ventilador não emite qualquer som.	A ficha do ventilador (25) não está ligada.	Ligue a ficha do ventilador (25).
	A ponta da tábua fica molhada quando está arrumada.	Há condensação na capa da tábua (1).	<ul style="list-style-type: none"> • Deixe o aparelho aberto até à evaporação completa da água. • Utilize menos vapor. Consulte o manual de instruções, no parágrafo "Princípio do vapor".

Serviço de Apoio ao Cliente

Para contactar a Laurastar, consulte o menu do Serviço de Apoio ao Cliente no nosso site: www.laurastar.com

No nosso site encontrará outros endereços de importadores e parceiros de serviço oficiais, bem como a lista completa dos acessórios Laurastar.

IMPORTANTE: antes de contactar o Serviço de Apoio ao Cliente, consulte o capítulo "Problemas e Soluções".

Devolução ao Serviço de Apoio ao Cliente

Desligue o aparelho e retire a ficha (23) da tomada. Tenha à mão o contrato de compra, a fatura ou o recibo de compra. Ligue para o Serviço de Apoio ao Cliente e siga as instruções que lhe forem dadas.

Aplicação Laurastar: perguntas e respostas

	Pergunta	Resposta	Informações complementares
APLICAÇÃO LAURASTAR	Como guardar na memória as configurações efetuadas com a Aplicação?	Todas as configurações efetuadas com a Aplicação são registadas automaticamente no seu Laurastar e carregadas sempre que liga o seu aparelho.	Se tiverem sido ligados vários smartphones/tablets, o seu Laurastar carregará as configurações do smartphone/tablet mais próximo, desde que a função Bluetooth esteja ativada.
	Quantos smartphones e/ou tablets posso ligar ao meu Laurastar?	É possível ligar um número ilimitado de smartphones ou tablets diferentes. Ao ligar, o seu sistema retoma a configuração do último smartphone/tablet utilizado.	O seu Laurastar carrega automaticamente a configuração do smartphone/tablet mais próximo, se for diferente da última utilizada e se a função Bluetooth estiver ativada.
	Como posso restaurar a configuração de fábrica (factory reset)?	Prima continuamente e em simultâneo o botão principal ON/OFF e o botão de velocidade do ventilador. Mantenha os dois botões premidos durante dez segundos. Quando todos os LEDs da interface do utilizador começarem a piscar, a configuração de fábrica terá sido reposta.	ADVERTÊNCIA Uma manipulação inadequada, voluntária ou involuntária, pode apagar a configuração de fábrica, o que anula a garantia Laurastar. Os custos de uma eventual reparação deverão ser suportados pelo utilizador.

Informações técnicas

Características técnicas

	CE	UL
Potência total	2200 W	1600 W
Potência do gerador	1400 W	1000 W
Potência do ferro	800 W	600 W
Pressão do vapor	3,5 bar	50 psi
Capacidade do gerador de vapor	1,1 l	37,2 oz.
Alimentação elétrica	220-240 VAC/50-60 Hz	120 VAC/60 Hz
Peso do ferro	1,1 kg	2,4 lb
Peso total	23,1 kg	51 lb
Altura da tábua	82-102 cm	32,3-40,2 in
Dimensões dobrada (A x L x P)	132 x 42 x 22 cm	52 x 16,6 x 8,7 in

Designação: Sistema de engomar a vapor sob pressão



Garantia internacional Laurastar

A presente garantia não prejudica os direitos legais do utilizador ao abrigo da legislação nacional em vigor que rege a venda de bens de consumo, incluindo os direitos previstos na Diretiva 2011/83/UE do Parlamento Europeu e do Conselho, de 25 de outubro de 2011, relativa a determinados aspetos da venda e das garantias de bens de consumo, nem os direitos conferidos pelo contrato de venda ao utilizador em relação ao vendedor. Em caso de defeitos de fabrico de um aparelho comercializado pela Laurastar, esta assegura a eliminação total desses defeitos nas condições a seguir indicadas.

1. Âmbito da proteção

A presente garantia é aplicável exclusivamente aos produtos fabricados pela Laurastar, ou por conta desta, que podem ser identificados pela marca, pela designação comercial ou pelo logótipo Laurastar que ostentam. A garantia não é aplicável aos produtos, acessórios ou peças sobressalentes que não sejam Laurastar.

A presente garantia é válida unicamente se o aparelho ficar inutilizável ou se a sua utilização estiver seriamente limitada por força de um defeito de fabrico, de montagem ou do material do aparelho, desde que o defeito em causa já existisse aquando da entrega do aparelho ao utilizador.

A presente garantia não é aplicável, nomeadamente:

- quando a utilização ficar limitada na sequência de uma utilização profissional do aparelho, ou seja, uma utilização intensiva pela qual o utilizador recebe uma remuneração pecuniária
- ao desgaste normal dos componentes e acessórios do aparelho
- na sequência de uma intervenção exterior ou de um reparador não autorizado pela Laurastar
- em caso de incumprimento das indicações constantes do manual de instruções, mais concretamente das advertências sobre o funcionamento, utilização e manutenção do aparelho
- em caso de utilização indevida.

A noção de "utilização indevida" inclui, nomeadamente, os danos causados:

- pela queda do aparelho ou de um componente
- por pancadas ou marcas resultantes de negligência
- pela manutenção permanente da base de proteção no ferro
- pelo não enxaguamento do aparelho
- pela utilização de água indevida
- pela utilização de produtos, acessórios e peças sobressalentes que não sejam Laurastar
- pela ligação permanente da ficha à tomada de parede

2. Pretensões do utilizador

Sempre que um utilizador reclame, em conformidade com a presente garantia, uma pretensão prevista pela mesma, a Laurastar pode escolher livremente o modo de eliminação mais adequado do defeito. A presente garantia não confere ao utilizador qualquer pretensão nem qualquer direito suplementar. Em particular, o utilizador não poderá reclamar o reembolso de despesas relacionadas com o defeito nem qualquer indemnização por eventuais danos subsequentes. Por

outro lado, o transporte do aparelho do domicílio do utilizador até à Laurastar, bem como o transporte de regresso, é feito por conta e risco do utilizador.

3. Prazo de validade

A presente garantia é válida unicamente para as pretensões que confere ao utilizador e que este último reclame à Laurastar durante o período de garantia.

O período de garantia é de um ano para os países não membros da União Europeia e de dois anos para os países membros da União Europeia e para a Suíça, a contar da data de entrega do aparelho ao utilizador. Se os defeitos forem comunicados após o termo do período de garantia ou se os documentos ou provas necessários para reclamar os direitos concedidos ao abrigo da presente garantia apenas forem apresentados após o termo do período de garantia, o utilizador não terá qualquer direito à sua pretensão ao abrigo da presente garantia.

4. Comunicação imediata dos defeitos

Logo que descobre que o aparelho tem um defeito, o utilizador deve comunicá-lo imediatamente à Laurastar. Caso contrário, perde as pretensões que lhe são conferidas pela presente garantia.

5. Modalidades de exercício das pretensões decorrentes da presente declaração

Para reclamar as pretensões decorrentes da presente garantia, o utilizador deve contactar o Serviço de Apoio ao Cliente da Laurastar:

- por telefone
- por e-mail
- por fax.

O utilizador deve seguir as instruções do Serviço de Apoio ao Cliente e enviar por sua conta e risco:

- o aparelho que apresenta o(s) defeito(s)
- uma cópia do contrato de compra, da fatura, do recibo ou de qualquer outro documento suscetível de comprovar a data ou o local de compra.

O Serviço de Apoio ao Cliente está à sua disposição para quaisquer informações suplementares sobre esta matéria.

Pode encontrar outros endereços de importadores e parceiros de serviço oficiais em www.laurastar.com.

Se for enviado para o centro de assistência autorizado Laurastar um aparelho que não apresente qualquer defeito, as despesas de transporte ficam a cargo do utilizador.

6. Serviço pós-venda Laurastar™

Se um aparelho Laurastar for confiado a um centro de assistência autorizado Laurastar para uma intervenção não abrangida pela garantia ou após o termo do período de garantia, a mesma será considerada uma "reparação fora da garantia" e será faturada.

Cláusula especial válida unicamente em França:

Além da garantia contratual acima exposta, os clientes beneficiam da garantia legal relativa aos defeitos ocultos prevista nos artigos 1641.º e seguintes do Código Civil francês.

Cláusula especial aplicável unicamente na China/Taiwan:

A garantia supramencionada não é aplicável se o pedido de reparação, troca ou devolução do produto defeituoso for efetuado na China/Taiwan, salvo se estiverem reunidas as seguintes condições:

1. O cliente deve apresentar documentos comprovativos adequados, como a fatura comercial oficial, o cartão de garantia, etc., a fim de provar que o produto em causa foi comprado num circuito de venda oficial na China/Taiwan, direta ou indiretamente autorizado pela Laurastar; e
2. Um rótulo de certificação obrigatório deve ser colocado no respetivo produto pela Laurastar relativamente à sua venda e utilização na China/Taiwan.

Cláusula especial aplicável unicamente na República da Coreia:

A garantia supramencionada não é aplicável se o pedido de reparação, troca ou devolução do produto defeituoso for efetuado na República da Coreia, salvo se estiverem reunidas as seguintes condições:

1. O cliente deve apresentar documentos comprovativos adequados, como a fatura comercial oficial, o cartão de garantia, etc., a fim de provar que o produto em causa foi comprado num circuito de venda oficial na República da Coreia, direta ou indiretamente autorizado pela Laurastar; e
2. O produto em causa deve ostentar um rótulo de certificação obrigatória específico para a República da Coreia.
3. A exclusão da República da Coreia da garantia internacional produz efeitos a partir de junho de 2017.

Garantia limitada Laurastar™ para os Estados Unidos e o Canadá

A Laurastar garante o seu produto contra todos os defeitos de material e de mão de obra nas condições de utilização normais descritas no manual de instruções. A garantia é válida por um ano a contar da data de compra que consta da fatura ou do recibo. A presente garantia limitada é válida, unicamente, para o comprador original e não é transferível. A Laurastar reparará ou substituirá gratuitamente, a seu critério, todo o material com defeito durante o período de validade da presente garantia limitada. Para beneficiar de assistência no âmbito da garantia, o material danificado deve ser expedido ou entregue num centro de assistência pós-venda autorizado pela Laurastar. A presente garantia limitada é o único recurso do cliente e é aplicável, exclusivamente, aos novos produtos Laurastar.

A garantia limitada não cobre o desgaste e a deterioração normais do aparelho, o desgaste do cabo elétrico, o desgaste da base ou dos componentes e acessórios do aparelho. A garantia não cobre os danos causados pela utilização ou arrumação indevidas, por uma utilização inadequada ou abusiva ou por uma reparação não autorizada efetuada por técnicos não autorizados pela Laurastar nem os danos resultantes de acidente, negligência, alteração ou ligação do aparelho a uma fonte de alimentação com uma voltagem diferente da especificada. O material utilizado para fins comerciais ou não domésticos não é coberto pela presente garantia limitada. Por "utilização inadequada ou abusiva" dos produtos entende-se igualmente a utilização do material para fins e de forma que não estejam em conformidade com as indicações constantes do manual de instruções fornecido com o material. São exemplos não exaustivos de "utilização inadequada ou abusiva" os danos causados pela queda no chão do aparelho ou de um dos seus componentes, o não enxaguamento do reservatório de água, a não remoção da base de proteção após a utilização, a utilização de qualquer líquido que não água, o facto de não desligar o ficha elétrica da tomada de parede após a utilização, bem como a utilização de produtos, acessórios e peças sobressalentes não fornecidos pela Laurastar. A presente garantia limitada não cobre os danos causados pelo incumprimento das indicações constantes do manual de instruções.

QUALQUER GARANTIA IMPLÍCITA, INCLUINDO, SEM LIMITAÇÃO, A GARANTIA IMPLÍCITA DE QUALIDADE COMERCIAL OU DE ADEQUAÇÃO A UMA UTILIZAÇÃO ESPECÍFICA, SERÁ LIMITADA AO PERÍODO DE VALIDADE DA PRESENTE GARANTIA LIMITADA. A LAURASTAR NÃO SE RESPONSABILIZARÁ, EM CIRCUNSTÂNCIA ALGUMA, POR DANOS DE VALOR SUPERIOR AO PREÇO DE COMPRA DO PRODUTO OU POR DANOS DIRETOS OU INDIRETOS DE QUALQUER NATUREZA DECORRENTES DA APTIDÃO OU INAPTIDÃO DO CLIENTE PARA UTILIZAR O PRODUTO.

Determinados Estados e determinadas jurisdições não autorizam a limitação ou a exclusão de danos diretos ou indiretos, bem como a limitação do período de validade de uma garantia implícita; por esse motivo, as limitações e exclusões supramencionadas podem não lhe ser aplicáveis. A presente garantia limitada confere ao cliente direitos legais específicos; contudo, o cliente pode ter direitos adicionais que diferem consoante o Estado.

SERVIÇO PÓS-VENDA LAURASTAR™

Para apresentar uma reclamação ao abrigo da presente garantia limitada, contacte o Serviço de Apoio ao Cliente Laurastar por telefone, e-mail ou fax. Deve seguir as instruções fornecidas pelo Serviço de Apoio ao Cliente e enviar por sua conta e risco:

- o aparelho;
- a cópia do contrato de compra, da fatura, do recibo ou qualquer outro documento que contenha informações pertinentes. Pode encontrar outros endereços de importadores e parceiros oficiais de assistência a clientes em www.laurastar.com.

Caso envie um aparelho que não apresente qualquer defeito para o centro de assistência pós-venda autorizado Laurastar, as despesas de expedição e de devolução ficam a cargo do utilizador.

Em caso de entrega de um aparelho Laurastar no centro de assistência pós-venda autorizado para uma reparação fora do âmbito das disposições da presente garantia limitada, ou após o termo do período de um ano da garantia limitada, a reparação será considerada como uma "reparação fora do âmbito de aplicação da garantia limitada" e será faturada ao cliente.



ZALECENIA BEZPIECZEŃSTWA



PRZECZYTAJ CAŁĄ INSTRUKCJĘ OBSŁUGI PRZED UŻYCIEM URZĄDZENIA.

- Urządzenie jest przeznaczone wyłącznie do użytku domowego.
- Należy używać go wyłącznie do prasowania wyrobów tekstylnych w pomieszczeniach, przestrzegając przy tym zaleceń tej instrukcji obsługi.
- W nagłych wypadkach należy natychmiast wyciągnąć wtyczkę sieciową z gniazda ściennego.



NIEBEZPIECZEŃSTWO!

- Nie wolno zanurzać żadnej części urządzenia w wodzie lub jakiegokolwiek innej cieczy.
- Urządzenie może być podłączone WYŁĄCZNIE do ziemionego gniazda ściennego. Zalecamy stosowanie przełączników różnicowo-prądowych. NIGDY NIE stosować wtyczek przenośnych, przedłużaczy wielogniazdowych ani innych podobnych urządzeń. Wtyczka sieciowa musi być łatwo dostępna na wypadek sytuacji awaryjnej.
- Stopa żelazka i strumień pary są bardzo gorące. NIE prasować ani nie kierować strumienia pary na ubrania w momencie, gdy są noszone przez kogoś.
- Nie kierować pionowego strumienia pary w stronę osób lub zwierząt podczas prasowania w pionie.
- Urządzenie wytwarza ciepło. Podczas użytkowania urządzenia należy trzymać dłonie i inne części ciała w bezpiecznej odległości od stopy żelazka i strumienia pary – są GORĄCE. Zetknięcie się z gorącymi metalowymi częściami, gorącą wodą lub parą może spowodować poparzenia. Przy odkładaniu żelazka na podstawkę należy zachować ostrożność.
- ZETKNIĘCIE SIĘ Z PARĄ POD CIŚNIENIEM MOŻE SPOWODOWAĆ POWAŻNE POPARZENIA.
- NIE otwieraj zasłepki generatora ani zasłepki otworu spustowego podczas działania urządzenia.
- Należy zachować ostrożność podczas odkręcania zasłepki generatora i zasłepki otworu spustowego – po kilku obrotach zaczyna ulatniać się gorąca para pod ciśnieniem.
- Należy odsunąć się od urządzenia podczas odkręcania i

zdejmowania zasłepki generatora oraz zasłepki otworu spustowego – zacznie się ulatniać gorąca para.

- Nigdy nie pozostawiać podłączonego urządzenia bez nadzoru.



OSTRZEŻENIE!

- NALEŻY WYŁĄCZYĆ urządzenie przed podłączeniem go lub odłączeniem od gniazda ściennego. Przed spuszczeniem wody ZAWSZE pozostawić urządzenie do ostygnięcia na co najmniej 2 godziny .
- PRZECHOWYWAĆ POZA ZASIĘGIEM DZIECI.
- To urządzenie NIE jest przeznaczone do użytkowania przez dzieci, jak również przez osoby o ograniczonej sprawności fizycznej, czuciowej lub umysłowej ani przez osoby nieposiadające doświadczenia, chyba że są pod nadzorem osoby odpowiedzialnej za ich bezpieczeństwo. To urządzenie NIE jest przeznaczone do użytkowania przez dzieci w wieku poniżej 8 lat, nawet jeśli znajdują się pod nadzorem lub zostały przeszkolone.



Przechowywać poza zasięgiem dzieci. Należy nadzorować dzieci, aby uniemożliwić im zabawę urządzeniem.

- Urządzenie zawsze powinno być odkładane na płaskie, stabilne i ognioodporne podłoże. NIGDY NIE odkładać żelazka na pokrowiec deski do prasowania ani na tkaniny. Aby uniknąć jakiegokolwiek ryzyka pożaru, odkładać żelazko wyłącznie na podstawkę pod żelazko.
- Zachować ostrożność przy zdejmowaniu i odkładaniu ochronnej nakładki na stopę żelazka po jej użyciu. Odkładać gorącą nakładkę na podstawkę pod żelazko odporną na wysokie temperatury.
- Czyszczenie, naprawy i konserwacja urządzenia mogą być wykonywane WYŁĄCZNIE, gdy urządzenie jest wyłączone, zimne i pozostawione do wystygnięcia na co najmniej 2 godziny. Ostrożnie odkręcać zasłepki: po kilku obrotach zaczyna ulatniać się para od ciśnieniem, która jeszcze pozostała w urządzeniu. Ryzyko oparzeń.

- NIE dopuszczać do zetknięcia przewodu elektrycznego z gorącymi powierzchniami. Przed schowaniem żelazka należy poczekać, aż całkowicie wystygnie.

 **NIE pić przefiltrowanej wody. Przechowywać poza zasięgiem dzieci. NIE spożywać granulatu demineralizującego. Można wyrzucać go wraz z odpadami gospodarstwa domowego.**

 **UWAGA!**

- WODA NIEZDATNA DO PICIA.
- NIE używać urządzenia, jeśli zostało uszkodzone w wyniku upadku, jeśli posiada widoczne oznaki uszkodzeń albo jeśli przewód parowy lub elektryczny jest wadliwy. Naprawa urządzenia może być wykonywana wyłącznie przez autoryzowany punkt serwisowy Laurastar.
- Nieprawidłowy montaż może spowodować ryzyko porażenia prądem podczas używania urządzenia.
- NIE uruchamiać urządzenia bez wody.
- Czyścić zewnętrzną powierzchnię urządzenia za pomocą miękkiej, wilgotnej ściereczki. NIE stosować rozpuszczalników, oleju ani benzyny!
- Aby uniknąć przeciążenia instalacji elektrycznej, nie należy używać jednocześnie innego urządzenia o dużej mocy.
- NIGDY NIE otwierać zaślepek otworu spustowego ani zaślepek generatora pary podczas działania urządzenia. Po całkowitym wystygnięciu urządzenia należy ostrożnie odkręcić zaślepkę otworu spustowego/zaślepkę generatora pary: po kilku obrotach pozostająca w urządzeniu para od ciśnieniem zacznie się ulatniać. Ryzyko oparzeń.
- NIE próbować wkładać przedmiotów do otworów urządzenia. Jeśli do urządzenia dostanie się woda lub ciała obce, należy natychmiast wyjąć wtyczkę sieciową z gniazda ściennego. Naprawa urządzenia może być wykonywana wyłącznie przez autoryzowany punkt serwisowy Laurastar.
- Aby uniknąć ryzyka porażenia prądem, NIE wyciągać przewodu elektrycznego z gniazda ściennego, ciągnąc za niego, lecz chwycić mocno wtyczkę sieciową i wyciągnąć ją.

- Ułożyć przewód elektryczny i przewód parowy w taki sposób, by uniknąć ryzyka ich pociągnięcia lub zaczepienia o nie. Należy również upewnić się, że nie ma niebezpieczeństwa potknięcia się o te kable.

• Informacje dotyczące środowiska naturalnego i pozbywania się produktu:

NIE wyrzucać zużytego urządzenia razem z odpadami gospodarstwa domowego! Zwrócić się do urzędu gminy lub jednostki samorządu terytorialnego w celu uzyskania informacji o możliwości usunięcia produktu z poszanowaniem środowiska naturalnego.

NALEŻY ZACHOWAĆ NINIEJSZĄ INSTRUKCJĘ

Gratulacje! Zakupili Państwo wysokiej jakości system do prasowania łączący elegancko wzornictwo ze szwajcarską technologią. Prosimy o uważne zapoznanie się z tą instrukcją obsługi i z zaleceniami bezpieczeństwa przed pierwszym uruchomieniem urządzenia oraz o zachowanie instrukcji, aby móc korzystać z niej w przyszłości. **Wszystkie nasze filmy instruktażowe i porady są dostępne na stronie www.laurastar.com**



OSTRZEŻENIE: Ten produkt Laurastar™ wytwarza ciepło i parę; niektóre elementy mogą być bardzo gorące i powodować oparzenia w czasie działania urządzenia.



INFORMACJA: To urządzenie wytwarza ciepło i może powodować oparzenia. Części, które mocno się nagrzewają, są oznaczone tym symbolem.

Elementy i funkcje urządzenia

1. Deska do prasowania
2. Żelazko
3. Przewód parowy
4. Specjalny pokrowiec Laurastar
5. Zabezpieczony schowek
6. Składana podstawka pod żelazko
7. Uchwyty do regulowania wysokości
8. Prowadnica przewodu parowego
9. Przyciski pary
10. Przycisk zasysania/nadmuchu
11. Zbiornik na wodę
12. Duża i mała pokrywka zbiornika na wodę
13. Komora filtra i filtr przeciw kamieniowi
14. Zbiornik do spuszczenia wody
15. Generator pary
16. Główny przycisk ON/OFF z lampką sygnalizacyjną
17. Przycisk Laurastar SenSteam (opcja)
18. Przycisk pary pulsacyjnej (opcja)
19. Przycisk prędkości wentylatora (4 prędkości)
20. Sygnalizator pustego zbiornika na wodę
21. Zaślepka generatora pary
22. Zaślepka otworu spustowego
23. Wtyczka sieciowa i przewód elektryczny
24. Wentylator
25. Wtyczka wentylatora
26. Kółka
27. Nakładka ochronna
28. Haczyk na nakładkę ochronną

Spis treści

Zalecenia bezpieczeństwa	110
Aplikacja Laurastar Smart	113
Montaż i składanie	113
Uruchamianie	115
Prasowanie	116
Napełnianie	118
Konserwacja	119
Obsługa klienta	120
Problemy i ich rozwiązania	121
Aplikacja Laurastar: Pytania i odpowiedzi	122
Dane techniczne	122
Gwarancja/Ograniczona gwarancja dla Stanów Zjednoczonych i Kanady	123



Uwaga: niestosowanie się do tej instrukcji obsługi/zaleceń bezpieczeństwa może spowodować zagrożenie ze strony urządzenia. Producent nie ponosi żadnej odpowiedzialności za szkody materialne lub uszkodzenia ciała wynikające z nieprzestrzegania zaleceń bezpieczeństwa. Zachować tę instrukcję obsługi dla osób korzystających z urządzenia.

APLIKACJA LAURASTAR SMART

1 POBIERZ aplikację Laurastar



Jeśli już masz aplikację, upewnij się, że jest zaktualizowana.

2 URUCHOM aplikację



Uruchom aplikację Laurastar i postępuj zgodnie z instrukcjami wyświetlanymi na smartfonie lub tablecie.

3 POŁĄCZ swój smartfon z systemem Laurastar

Podłącz wtyczkę systemu Laurastar do gniazdka elektrycznego. Aktywuj funkcję Bluetooth w swoim smartfonie lub tablecie.

Na urządzeniu Laurastar naciśnij i przytrzymaj przycisk **prędkości wentylatora (19)**, a następnie naciśnij główny przycisk **ON/OFF (16)**.

Puść oba przyciski. Wszystkie diody LED na interfejsie użytkownika migają przez 20 sekund.

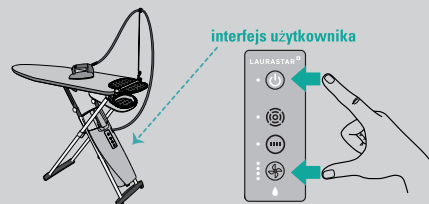

Można powtórzyć ten proces, jeśli dostępny czas jest niewystarczający. Po nawiązaniu połączenia nie trzeba ponownie łączyć tego samego smartfona lub tabletu.

Montaż i składanie

Montaż systemu do prasowania

- Wyjąć urządzenie z kartonu i ustawić złożone na ziemi w pozycji pionowej.
- Chwycić deskę dłonią od strony podstawki pod żelazko (6). Chwycić drugą dłonią brzeg deski (1) w jej środkowej części i rozłożyć ją do pozycji poziomej (maksymalna wysokość). **(A) (B)**
- Odchylić podstawkę pod żelazko na zewnątrz. **(C)**
- Umieścić pokrowiec (4) na desce, zaczynając od strony podstawki pod żelazko aż po zwięzający się koniec i wyrównać go. Pokrowiec dostarczony wraz z tym produktem jest tak zaprojektowany, by podczas zasysania i nadmuchu równomiernie rozprowadzać powietrze na całej desce. W celu zachowania skuteczności należy używać tylko oryginalnego pokrowca Laurastar. Pokrowiec może być prany w 30°C (w letniej wodzie) bez wirowania.
- Wyjąć żelazko (2) z zabezpieczonego schowka (5) i położyć je na podstawce (6).
- W razie potrzeby można opuścić podstawkę pod żelazko do pozycji złożonej (6a).
- Ustawić prowadnicę przewodu (8) w jednym z dwóch otworów deski umieszczonych z boku podstawki pod żelazko (6), przeciągnąć przez nią przewód parowy (3a). Umieścić haczyk do stopki ochronnej (28) w drugim otworze deski.
- Zaciskając uchwyty regulujące (7) deski, można ją obniżyć (sześć możliwych wysokości). Aby ustawić ją na wyższym poziomie, wystarczy ją podnieść bez konieczności używania uchwytów.
- Aby przemieścić system Laurastar, wystarczy podnieść spiczaste zakończenie deski i przetoczyć ją w wybrane miejsce.

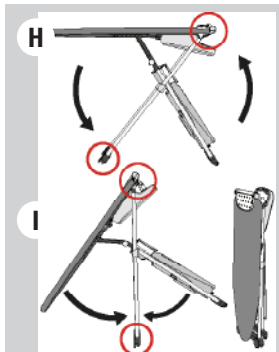
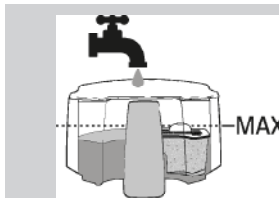
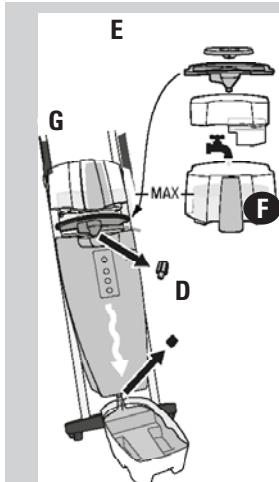

Przygotowanie urządzenia

Zaleca się opłukać generator pary (15) przed pierwszym użyciem:

- Należy sprawdzić, czy wtyczka sieciowa (23) jest odłączona od gniazda ściennego.
- Ustawić deskę (1) w najwyższej pozycji i wyjąć zbiornik na wodę (11).
- Ustawić zbiornik do spuszczenia wody (14) pod zaślepką otworu spustowego (22).
- Odkręcić najpierw zaślepkę generatora pary (21), a potem zaślepkę otworu spustowego (22). **(D)**
- Zdjąć małą i dużą pokrywkę (12) zbiornika na wodę. Wyjąć komorę filtra wraz z filtrem (13). **(E)**
- Napełnić zbiornik ciepłą wodą z kranu aż do poziomu MAX. **(F)**
- Ułożyć dużą pokrywkę w formie lejka (12) na miejscu zbiornika na wodę (11) ponad generatorem (15) i umieścić zbiornik powyżej. **(G)**
- Po odprowadzeniu całej wody ponownie przykręcić zaśleпки.
- Wylać wodę.

Jakiej wody używać?

System Laurastar został opracowany do działania z użyciem wody z kranu. Konieczne jest jednak stosowanie filtra przeciw kamieniowi (13) umożliwiającego pełne i dłuższe korzystanie z systemu Laurastar.



UWAGA: nigdy nie należy stosować dodatków (np. wody zapachowej) ani wody zawierającej substancje chemiczne, jak również wody pobranej z suszarki do ubrań, gdyż mają one negatywny wpływ na działanie produktu Laurastar.

Składanie systemu

- Wyłączyć urządzenie, naciskając główny przycisk ON/OFF (16).
- Wyjąć wtyczkę sieciową (23) i owinąć przewód zasilania wokół nóżek deski. Jeśli model zawiera automatyczną zwijarkę przewodu, pociągnąć za przewód, aby uruchomić zwijanie.
- Umieścić prowadnicę przewodu (8) w pozycji poziomej w przewidzianym do tego otworze.
- Umieścić żelazko w zabezpieczonym schowku (5). Opuścić podstawkę pod żelazko do pozycji złożonej. Chwycić jedną dłonią część z podstawką pod żelazko (6). Drugą dłonią chwycić brzeg deski (1) i złożyć ją do pozycji pionowej. **(H) (I)**
- Ustawić deskę w pozycji **pionowej**. Można zostawić wodę w zbiorniku do następnego prasowania.
- INFORMACJA: W przypadku przechowywania urządzenia w pozycji pionowej należy opróżnić zbiornik na wodę (11).**



Uruchamianie



UWAGA: przed uruchomieniem systemu Laurastar należy **ZAWSZE** napełnić zbiornik na wodę (11). Nagrzanie produktu bez wody mogłoby doprowadzić do jego uszkodzenia.

UWAGA: nagrzewanie produktu bez wody powoduje utratę gwarancji na system!

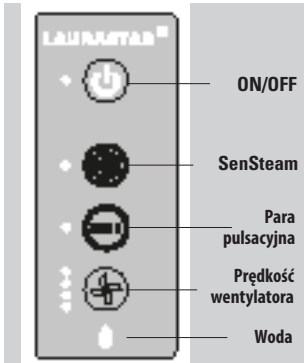
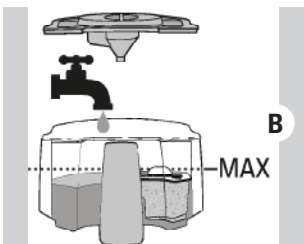
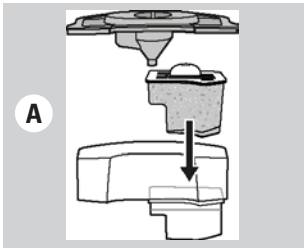

Instalacja wkładu filtrującego przeciw kamieniowi i napełnianie

- Sprawdzić, czy wtyczka sieciowa jest odłączona od gniazda ściennego.
- Ustawić deskę w najwyższej pozycji.
- Wyjąć zbiornik na wodę (11). Zdjąć pokrywki zbiornika na wodę. Zainstalować filtr przeciw kamieniowi (13). **(A)**
- Napełnić zbiornik wodą z kranu. Przefiltrowana woda powinna sięgnąć do poziomu MAX. **(B)**
- Założyć pokrywki i ponownie umieścić pojemnik na generatorze (15).
- Jeśli woda nie płynie, zanurzyć wkład przeciw kamieniowi w chłodnej wodzie na 3 minuty.

Panel sterujący

- ON/OFF = zielona lampka miga do chwili, gdy urządzenie jest gotowe do pracy.
- = opcja Laurastar SenSteam. Jeśli urządzenie jest wyposażone w opcję SenSteam (17), biała lampka sygnalizuje, że funkcja jest aktywna.
- = opcja pary pulsacyjnej. Jeśli urządzenie jest wyposażone w opcję pary pulsacyjnej (18), biała lampka sygnalizuje, że funkcja jest włączona. Przycisk prędkości wentylatora (19) = 4 prędkości do wyboru. Biała lampka sygnalizuje wielkość wybranej prędkości.
- Sygnalizator pustego zbiornika na wodę (20) = czerwona lampka w kształcie kropli wody sygnalizująca, że zbiornik na wodę jest pusty (11).

Włączanie urządzenia

- Włożyć wtyczkę sieciową (23) do gniazda. Jeśli model zawiera automatyczną zwizarkę przewodu, najpierw wyciągać przewód zasilania aż do pojawienia się znacznika końca przewodu na wylocie zwizarki.
- Przycisnąć główny przycisk ON/OFF (16). Zielona lampka miga przez 3-6 minut. **(C)**
- Gdy zielona lampka zaczyna świecić w sposób ciągły, urządzenie jest gotowe. Można rozpocząć prasowanie.
- **INFORMACJA:** Dla Państwa wygody i bezpieczeństwa system Laurastar wyłącza się po 10 minutach nieużywania.

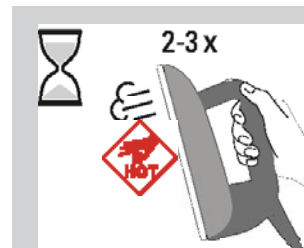
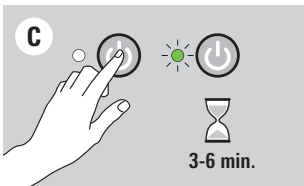

INFORMACJA: przed rozpoczęciem prasowania i po dłuższej przerwie nacisnąć dwu- lub trzykrotnie przycisk pary (9) na żelazku z dala od tkanin. Umożliwia to usunięcie skroplonej pary z żelazka i uniknięcie mokrych plam na ubraniach.



UWAGA: Nie kierować pionowego strumienia pary w stronę osób lub zwierząt.

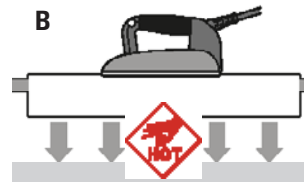

Prasowanie

Dwa tryby prasowania

Aby prasowanie parą było skuteczniejsze, proponujemy dwa tryby prasowania:

- **Tryb nadmuchu:** **(A)** Poprzez naciśnięcie przycisku zasysania/nadmuchu (10) uruchamia się wentylator (24) w trybie nadmuchu. Na tkaniny skierowany będzie nadmuch powietrza ograniczający marszczenie się materiału.
- **Tryb zasysania:** **(B)** Poprzez ponowne naciśnięcie przycisku zasysania/nadmuchu (10) uruchamia się wentylator (24) w trybie zasysania. Powietrze będzie zasysane, dzięki czemu tkanina będzie lepiej przylegała do deski, ograniczając marszczenie się materiału.

Przechodzenie z jednego trybu do drugiego odbywa się poprzez naciskanie przycisku zasysania/nadmuchu (10). Można regulować siłę (4 prędkości), naciskając przycisk regulacji wentylatora (19).

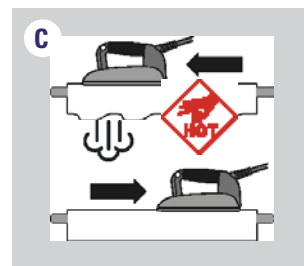

LAURASTAR SENSTEAM (17) (tylko w wybranych modelach)

Laurastar SenSteam (17) umożliwia automatyczne rozpraszanie pary bez naciskania przycisku pary (9). Para jest wyrzucana automatycznie, gdy żelazko porusza się do przodu, a gdy jest nieruchome lub cofa się, uwalnianie pary jest wstrzymane **(C)**.

Aby przejść do trybu ręcznego, należy nacisnąć ponownie przycisk Laurastar SenSteam (17).

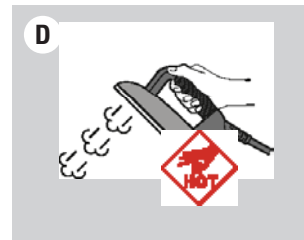

PULSE (18) (tylko w wybranych modelach)

Funkcja pulsowania jest uruchamiana poprzez naciśnięcie przycisku pary pulsacyjnej (18). Następnie należy nacisnąć przycisk pary (9), aby rozpocząć uwalnianie pary w krótkich seriach **(D)**. Aby wyłączyć parę pulsacyjną, nacisnąć ponownie przycisk pary pulsacyjnej (18).

Zasada działania pary

Aby tkanina była idealnie wyprasowana, konieczne jest wnikięcie pary w materiał w celu rozprostowania włókien oraz wysuszenie w celu utrwalenia ich kształtu. Jest to warunek niezbędny, by zagniecenia zostały w pełni wyeliminowane.

Rada: aby poprawić jakość prasowania i zwiększyć autonomię swojego urządzenia, najpierw wyprasować tkaninę z użyciem pary, a potem bez pary, co umożliwi jej wysuszenie.

Tryb prasowania	Rodzaj odzieży							Aksamit
	Nadmuch	Tył	Zakładki	Wewnętrzna strona i podszewka, rękawy	Góra i zakładki	✓	✓	✓
	Zasysanie	Guziki i kołnierzyk	Kant i zakładki	Guziki i kołnierzyk	Zakładki		✓	

E



F

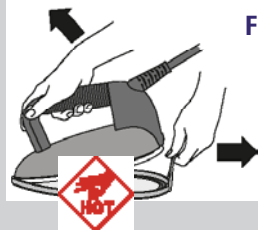

G

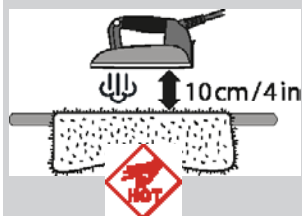

Nakładka ochronna (27)

Nakładka ochronna jest niezbędna do ciemnych tkanin, które łatwo ulegają wyblaszczeniu, do delikatnych tkanin, jak na przykład jedwab, i do tkanin syntetycznych, które mogą przywierać do żelazka.

Jak używać nakładki ochronnej (27):

- Najpierw umieścić czubek żelazka (2) w przedniej części nakładki ochronnej (27) i opuścić żelazko, aby zamocować je w nakładce. **(E)**
- Odczekać około 2 minuty, aby nakładka osiągnęła odpowiednią temperaturę.
- Aby zdjąć nakładkę ochronną, pociągnąć za zaczep i wyjąć jeszcze gorące żelazko. **(F)**



OSTRZEŻENIE: nakładka ochronna i żelazko są gorące! Przy zdejmowaniu nakładki ochronnej należy zachować ostrożność.

UWAGA: ZAWSZE zdejmować nakładkę ochronną po jej użyciu.

Porady: nie dopuszczać do zetknięcia z nakładką ochronną (27) takich tkanin jak moher, kaszmir, aksamit i angora. Prasować tkaninę z odległości około 10 cm (4 in) z wykorzystaniem pary, aby nie dopuścić do jej sfilcowania. **(G)** Następnie chwycić sztukę odzieży i strzepnąć ją, aby przywrócić jej objętość.

Jeśli chodzi o aksamit, sztruks i dżersej, zalecane jest prasowanie parą bez nakładki ochronnej (27) z odległości 2–3 cm, a następnie wyrównanie tkaniny dłonią.

H



Prasowanie w pionie

Rozwiesić ubranie na wieszaku lub na pomocniku do prasowania w pionie (dostępnym na stronie www.laurastar.com lub u autoryzowanego dystrybutora produktów Laurastar). Wykonując ruch z góry do dołu, dotykać delikatnie tkaniny, uwalniając jednocześnie parę krótkimi seriami. Uwaga: prawie wszystkie tkaniny rozprasowują się łatwo za wyjątkiem bawełny, lnu i niektórych odmian jedwabiu. **(H)**

Jeśli tkanina rozprasowuje się z trudem, należy rozłożyć ją na desce i uprasować w tradycyjny sposób.



OSTRZEŻENIE: nie prasować ani nie odświeżać w pionie ubrań znajdujących się na ciele. Nigdy nie prasować w pionie, kierując urządzenie w stronę osób lub zwierząt.

Sygnalizator pustego zbiornika na wodę (20) i sygnał dźwiękowy

Gdy zbiornik na wodę jest pusty, rozlega się ostrzegawczy sygnał dźwiękowy i zaczyna migać sygnalizator braku wody. **(A)**

W momencie włączenia sygnału dźwiękowego para przestaje być uwalniana i konieczne jest napełnienie zbiornika na wodę (11).

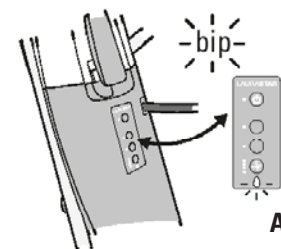

A

Napełnianie zbiornika na wodę (11)

- Wyjąć zbiornik na wodę (11). Zdjąć pokrywki zbiornika.
- Napełnić zbiornik wodą z kranu. Przefiltrowana woda powinna sięgnąć do poziomu MAX.
- Założyć pokrywki i ponownie umieścić pojemnik na generatorze (15). **(B)**

B

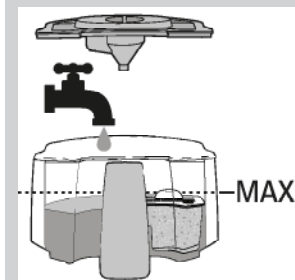

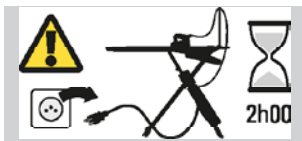

Konserwacja

Aby zwiększyć trwałość urządzenia, należy płukać generator pary i czyścić żelazko co 10 godzin użytkowania lub raz w miesiącu.

OSTRZEŻENIE: przed czyszczeniem urządzenie musi być wyłączone, odłączone od zasilania i zimne. Należy pozostawić urządzenie do ostygnięcia na co najmniej 2 godziny. Można czyścić tylko zimne urządzenie!

UWAGA! Nigdy nie stosować środków odkamieniających ani innych produktów chemicznych, płukać wyłącznie wodą!

Czyszczenie żelazka (2)

Jeśli stopa żelazka jest brudna, należy użyć maty czyszczącej zgodnie z instrukcją. Można ją zakupić poprzez stronę www.laurastar.com lub u autoryzowanego dystrybutora Laurastar. (A)

Uporczywe zabrudzenia mogą być usuwane za pomocą szorstkiej gąbki do naczyń. Po wykonaniu tej czynności należy usunąć tlenek glinu ze stopy żelazka, czyszcząc ją za pomocą wilgotnej ściereczki. (B)

Czyścić otwory wylotowe pary za pomocą narzędzia do czyszczenia, gdy tylko dojdzie do zatkania lub osadzenia się kamienia. Można je zakupić poprzez stronę www.laurastar.com lub u autoryzowanego dystrybutora Laurastar. (C)

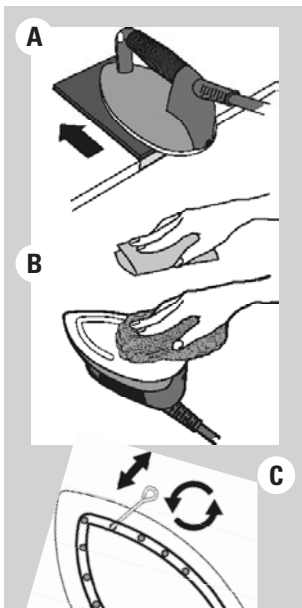

Wymiana filtra przeciw kamieniowi (13)

Filtr przeciw kamieniowi musi być wymieniony, gdy granulat zmieni barwę na bardzo ciemną.

- Wyjąć zbiornik na wodę (11). Zdjąć pokrywki zbiornika na wodę. Wyjąć filtr przeciw kamieniowi (13). (D)
- Wyrzucić filtr (13) do odpadów gospodarstwa domowego i opłukać komorę. Zainstalować nowy filtr przeciw kamieniowi w zbiorniku na wodę. (E)
- Napęlnić zbiornik wodą z kranu. Przefiltrowana woda powinna sięgnąć do poziomu MAX. Ponownie umieścić pojemnik na generatorze (15). (F)

Informacja: plastikowe części zbiornika na wodę (11) mogą być myte w zmywarce.

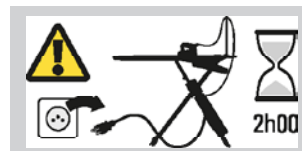
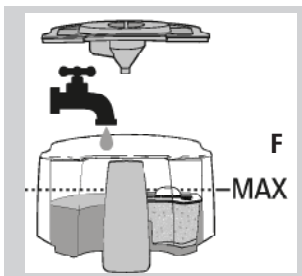
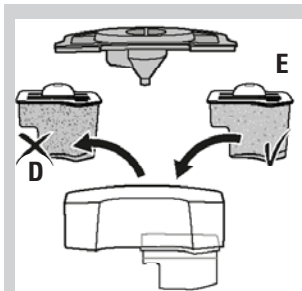

Płukanie generatora pary (tylko przy zimnym żelazku)

Aby przedłużyć trwałość urządzenia i uniknąć śladów kamienia, konieczne jest regularne płukanie generatora pary (15).

OSTRZEŻENIE: płukać wyłącznie wodą. Nigdy nie stosować środków odkamieniających ani innych produktów chemicznych.

W celu wypłukania generatora należy postępować w następujący sposób:

- Sprawdzić, czy wtyczka sieciowa (23) jest odłączona od gniazda ściennego.
- Ustawić deskę (1) w najwyższej pozycji i wyjąć zbiornik na wodę (11). Ustawić zbiornik do spuszczenia wody (14) pod zaślepkę otworu spustowego (22).
- Odkręcić najpierw zaślepkę generatora pary (21), a potem zaślepkę otworu spustowego (22).
- Zdjąć małą i dużą pokrywkę (12) zbiornika na wodę. Wyjąć komorę filtra wraz z filtrem (13). (H)
- Napęlnić zbiornik ciepłą wodą z kranu aż do poziomu MAX. (I)
- Ułożyć dużą pokrywkę w formie lejka (12) na miejscu zbiornika na wodę (11) nad generatorem (15) i umieścić zbiornik powyżej. Następnie poczekać, aż cała woda spłynie. (J)
- Powtarzać czynność do chwili, gdy woda wypływająca z generatora nie będzie zawierała żadnego osadu. Jeśli woda nie wypływa przez otwór spustowy, należy skontaktować się z Działem Obsługi Klienta Laurastar.
- Po spuszczeniu całej wody ponownie przykręcić zaśleпки. Wylać wodę. Ponownie umieścić filtr w zbiorniku na wodę, zamknąć pokrywki i umieścić całość nad generatorem (15).

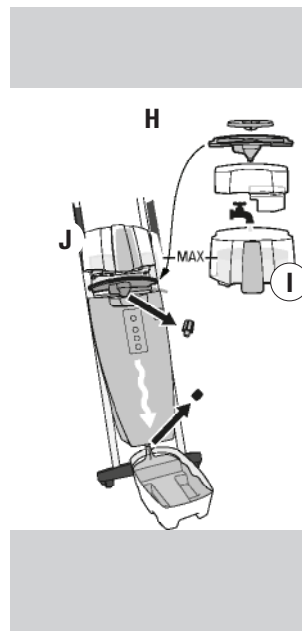

Obsługa klienta

Aby skontaktować się z firmą Laurastar, należy kliknąć zakładkę Obsługa klienta na naszej stronie: www.laurastar.com

Znajdują się tam inne adresy oficjalnych importerów i partnerów serwisowych, jak również pełna lista akcesoriów Laurastar.

WAŻNE: przed skontaktowaniem się z działem obsługi klienta prosimy o zapoznanie się z rozdziałem „Problemy i ich rozwiązania”.

Problemy i ich rozwiązania

Przed skontaktowaniem się z działem obsługi klienta należy sprawdzić następujące punkty:

	Problem	Prawdopodobna przyczyna	Rozwiązanie
GENERATOR PARY	Brzęczenie podczas uwalniania pary z żelazka.	Drganie urządzenia.	Dla nowego urządzenia jest to normalny dźwięk, który zanika w trakcie użytkowania.
	Trzaski przy włączaniu urządzenia.	Urządzenie nagrzewa się przy pustym zbiorniku na wodę.	Napełnić zbiornik na wodę (11).
	Żelazko nie uwalnia już pary. Ciśnienie spadło.	<ul style="list-style-type: none"> Generator pary jest pusty. Urządzenie jest wyłączone. Wtyczka sieciowa (23) jest odłączona. 	<ul style="list-style-type: none"> Napełnić zbiornik na wodę (11) Nacisnąć główny przycisk (16) urządzenia. Podłączyć wtyczkę sieciową (23).

	Problem	Prawdopodobna przyczyna	Rozwiązanie
ŻELAZKO	Woda kapie ze stopy żelazka.	<ul style="list-style-type: none"> Urządzenie nie było ostatnio płukane. Generator pary został optukany innym produktem niż woda. 	<ul style="list-style-type: none"> Płukać generator pary (15) do chwili, gdy woda użyta do płukania nie będzie już zawierała osadu. Skontaktować się z Działem Obsługi Klienta.
	Żelazko nie nagrzewa się.	<ul style="list-style-type: none"> Wtyczka sieciowa (23) jest odłączona. Urządzenie jest wyłączone. 	<ul style="list-style-type: none"> Podłączyć wtyczkę sieciową. Włączyć urządzenie.

	Problem	Prawdopodobna przyczyna	Rozwiązanie
WENTYLATOR	Wentylator nie wydaje żadnego dźwięku.	Wtyczka wentylatora (25) jest odłączona.	Podłączyć wtyczkę wentylatora (25).
	Spiczaste zakończenie deski jest mokre w pozycji do przechowywania.	Przy desce (1) ma miejsce kondensacja pary.	<ul style="list-style-type: none"> Pozostawić urządzenie otwarte do momentu całkowitego wyparowania wody. Używać mniejszej ilości pary. Zapoznać się z instrukcją obsługi w części „Zasada działania pary”.

Kontakt z działem obsługi klienta

Wyłączyć urządzenie i odłączyć wtyczkę zasilania (23). Wyjąć umowę zakupu, fakturę lub paragon. Skontaktować się z działem obsługi klienta i postępować według uzyskanych instrukcji.

Aplikacja Laurastar: pytania i odpowiedzi

	Pytanie	Odpowiedź	Informacje dodatkowe
APLIKACJA LAURASTAR	Jak zapisać w pamięci ustawienia wprowadzone za pomocą aplikacji?	Wszystkie ustawienia wprowadzone za pomocą aplikacji są automatycznie zapisywane w urządzeniu Laurastar i będą dostępne każdorazowo po włączeniu urządzenia.	W przypadku podłączenia wielu smartfonów/tabletów, urządzenie Laurastar rozpoznaje najbliższy położony smartfon/tablet, o ile funkcja Bluetooth jest włączona.
	Ile smartfonów i/lub tabletów mogą podłączyć do urządzenia Laurastar?	Można podłączyć nieograniczoną liczbę różnych smartfonów lub tabletów. Po uruchomieniu dostępne są ustawienia wprowadzone za pomocą ostatnio używanego smartfona/tabletu.	Urządzenie Laurastar wczytuje automatycznie ustawienia najbliższego smartfona/tabletu, o ile jest on inny od ostatnio używanego i funkcja Bluetooth jest włączona.
	Jak przywrócić ustawienia fabryczne (factory reset)?	Naciskać przez dłuższą chwilę jednocześnie główny przycisk ON/OFF i przycisk ustawiania prędkości wentylatora. Przytrzymać wciśnięte przyciski przez około 10 sekund. Miganie wszystkich kontrolki LED panelu sterującego oznacza przywrócenie ustawień fabrycznych.	OSTRZEŻENIE Zamierzone lub niezamierzone nieodpowiednie posługiwanie się urządzeniem może doprowadzić do wykasowania ustawień fabrycznych. W takim przypadku gwarancja Laurastar traci ważność, a ewentualne koszty naprawy obciążają użytkownika.

Dane techniczne

Dane techniczne

	CE	UL
Moc całkowita	2200 W	1600 W
Moc generatora	1400 W	1000 W
Moc żelazka	800 W	600 W
Ciśnienie pary	3,5 bara	50 psi
Pojemność generatora pary	1,1 l	37,2 oz.
Zasilanie elektryczne	220-240 VAC / 50-60 Hz	120 VAC / 60 Hz
Waga żelazka	1,1 kg	2,4 lb
Łączna waga	23,1 kg	51 lb
Wysokość deski	82-102 cm	32,3-40,2 cala
Wymiary (W x D x S)	132 x 42 x 22 cm	52 x 16,6 x 8,7 cala

Oznaczenie: System do prasowania parą pod ciśnieniem



Międzynarodowa gwarancja Laurastar

Niniejsza gwarancja nie narusza w żaden sposób ustawowych praw użytkownika przysługujących mu na mocy prawa krajowego obowiązującego w zakresie sprzedaży towarów konsumpcyjnych, łącznie z prawami przyznanymi na mocy Dyrektywy Parlamentu Europejskiego i Rady 2011/83/UE z dnia 25 października 2011 r. w sprawie niektórych aspektów sprzedaży i gwarancji dotyczących towarów konsumpcyjnych, jak również praw przysługujących użytkownikowi względem sprzedawcy na mocy umowy sprzedaży. Jeśli urządzenie sprzedawane przez Laurastar posiada wady fabryczne, Laurastar ma obowiązek całkowitego usunięcia tych wad w zakresie opisanym poniżej.

1. Zakres ochrony

Niniejsza gwarancja ma zastosowanie wyłącznie do wyrobów wyprodukowanych przez lub na rzecz firmy Laurastar, które mogą zostać zidentyfikowane za pomocą marki, nazwy handlowej lub logo Laurastar, które na nich widnieje. Gwarancja nie ma zastosowania do produktów, akcesoriów lub części zamiennych firm innych niż Laurastar.

Niniejsza gwarancja jest ważna wyłącznie w przypadku, gdy użytkowanie urządzenia staje się niemożliwe lub w znacznym stopniu utrudnione z powodu wady fabrycznej, wady powstałej podczas montażu lub wady materiału, z którego urządzenie jest wyprodukowane oraz w przypadku, gdy wada ta istniała już w momencie przekazania urządzenia użytkownikowi.

Nie ma ona zastosowania w szczególności:

- gdy utrudnienia w użytkowaniu urządzenia wynikają z jego wykorzystania do celów komercyjnych, czyli z intensywnego użytkowania w zamian za wynagrodzenie pieniężne
- w przypadku normalnego zużycia części i akcesoriów
- w przypadku ingerencji osób trzecich oraz napraw dokonywanych przez osoby bez autoryzacji Laurastar
- w przypadku nieprzestrzegania zaleceń zawartych w instrukcji obsługi, a szczególnie ostrzeżeń dotyczących uruchamiania, użytkowania i konserwacji urządzenia
- w przypadku niewłaściwego użytkowania.

Pojęcie „niewłaściwego użytkowania” obejmuje w szczególności szkody spowodowane przez:

- upadek urządzenia lub jego części
- uderzenia lub ślady będące skutkiem zaniedbania
- nakładkę ochronną pozostawioną na żelazku na stałe
- brak płukania urządzenia
- używanie wody niezgodnej z zaleceniami
- używanie produktów, akcesoriów i części zamiennych innych firm niż Laurastar
- podłączenie wtyczki sieciowej do gniazda ściennego na stałe

2. Roszczenia użytkownika

Gdy użytkownik przedstawia roszczenia w sposób zgodny z niniejszą gwarancją, Laurastar ma swobodę wyboru najodpowiedniejszego środka do wdrożenia w celu usunięcia wady. Niniejsza gwarancja nie upoważnia użytkownika do żadnych dodatkowych roszczeń i nie przyznaje mu żadnych dodatkowych praw; użytkownik nie może w szczególności żądać zwrotu kosztów poniesionych w związku z wadą ani odszkodowania za ewentualne późniejsze szkody. Ponadto transport urządzenia z miejsca zamieszkania użytkownika do firmy Laurastar, jak również transport powrotny odbywają się na ryzyko użytkownika.

3. Okres obowiązywania

Niniejsza gwarancja ma zastosowanie wyłącznie do roszczeń, do których przyznaje prawo użytkownikowi i które ten ostatni należy zgłosić firmie Laurastar w okresie obowiązywania gwarancji.

Okres obowiązywania gwarancji wynosi 1 rok dla krajów niebędących członkami Unii Europejskiej oraz 2 lata dla państw członkowskich Unii Europejskiej i dla Szwajcarii, licząc od daty dostarczenia urządzenia użytkownikowi. W przypadku zgłoszenia wad po upływie terminu gwarancji lub dostarczenia po upływie terminu gwarancji dokumentów lub dowodów niezbędnych do wykazania wad zgodnie z niniejszą deklaracją, użytkownikowi nie przysługują żadne prawa ani możliwość zgłaszania roszczeń z tytułu niniejszej gwarancji.

4. Niezwłoczne zgłaszanie wad

Gdy użytkownik wykrywa wadę urządzenia, jest zobowiązany niezwłocznie zgłosić ją firmie Laurastar. W innym wypadku traci prawo do roszczeń przysługujących mu z tytułu niniejszej gwarancji.

5. Tryb zgłaszania roszczeń z tytułu niniejszej deklaracji

W celu zgłoszenia roszczeń z tytułu niniejszej gwarancji użytkownik powinien skontaktować się z Działem Obsługi Klienta Laurastar:

- telefonicznie
- za pomocą poczty elektronicznej
- za pomocą faksu.

Powinien dostosować się do instrukcji Działu Obsługi Klienta i wysłać na własne ryzyko:

- wadliwe urządzenie
- kopię umowy zakupu, faktury, paragonu lub jakiegokolwiek innego dokumentu potwierdzającego datę lub miejsce zakupu.

Dział Obsługi Klienta jest do Państwa dyspozycji w razie potrzeby uzyskania dodatkowych informacji w tym zakresie.

Inne adresy oficjalnych importerów i partnerów serwisowych znajdują się na stronie www.laurastar.com.

W przypadku przesłania do autoryzowanego punktu serwisowego Laurastar urządzenia bez wad, użytkownik ponosi koszt jego wysyłki i zwrotu.

6. Obsługa posprzedażowa Laurastar™

W przypadku przekazania urządzenia Laurastar do autoryzowanego punktu serwisowego w celu wykonania naprawy, która nie wchodzi w zakres niniejszej gwarancji lub po wygaśnięciu terminu gwarancji, zostanie ona uznana za „naprawę poza gwarancją” i będzie zafakturowana.

Klauzula specjalna dotycząca wyłącznie Francji:

Oprócz umownej gwarancji przedstawionej powyżej klientom przysługuje również ustawowa gwarancja na wady ukryte na podstawie art. 1641 i kolejnych Kodeksu cywilnego.

Klauzula specjalna dotycząca wyłącznie Chin i Tajwanu:

Wyżej wymieniona gwarancja nie ma zastosowania w przypadku zgłoszenia żądania naprawy, wymiany lub zwrotu wadliwego produktu w Chinach lub na Tajwanie, chyba że spełnione zostaną wszystkie poniższe warunki:

1. Klient ma obowiązek dostarczyć odpowiednie dokumenty poświadczające, takie jak oficjalna faktura, karta gwarancyjna itd., aby udowodnić, że dany produkt został zakupiony w oficjalnym punkcie sprzedaży w Chinach/ na Tajwanie bezpośrednio lub pośrednio autoryzowanym przez Laurastar, oraz

2. Na produkcie Laurastar musi znajdować się obowiązkowa etykieta certyfikacyjna związana z jego sprzedażą i użytkowaniem, która wymagana jest w Chinach/ na Tajwanie.

Klauzula specjalna dotycząca wyłącznie Republiki Korei:

Wyżej wymieniona gwarancja nie ma zastosowania w przypadku zgłoszenia żądania naprawy, wymiany lub zwrotu wadliwego produktu w Republice Korei, chyba że spełnione zostaną wszystkie poniższe warunki:

1. Klient ma obowiązek dostarczyć odpowiednie dokumenty poświadczające, takie jak oficjalna faktura, karta gwarancyjna itd., aby udowodnić, że dany produkt został zakupiony w oficjalnym punkcie sprzedaży w Republice Korei bezpośrednio lub pośrednio autoryzowanym przez Laurastar, oraz

2. Na produkcie musi znajdować się obowiązkowa etykieta certyfikacyjna wymagana w Republice Korei.

Wyłączenie Republiki Korei z gwarancji międzynarodowej będzie miało miejsce od czerwca 2017 r.

Ograniczona gwarancja Laurastar™ dla Stanów Zjednoczonych i Kanady

Laurastar udziela gwarancji na swój produkt w zakresie wszelkich wad dotyczących materiałów i wykonania w warunkach normalnego użytkowania opisanych w instrukcji obsługi. Gwarancja jest udzielana na jeden rok począwszy od daty zakupu widniejącej na fakturze lub paragonie. Niniejsza ograniczona gwarancja jest udzielana wyłącznie pierwszemu nabywcy i nie może być przekazywana. Laurastar naprawi lub bezpłatnie wymieni według swojego wyboru każde wadliwe urządzenie w okresie obowiązywania tej ograniczonej gwarancji. W celu skorzystania z gwarancji należy wysłać lub przekazać uszkodzony sprzęt do autoryzowanego punktu obsługi posprzedażowej Laurastar. Niniejsza ograniczona gwarancja jest jedynym środkiem odwoławczym przysługującym klientowi i ma zastosowanie wyłącznie do nowych produktów Laurastar.

Ograniczona gwarancja nie obejmuje zużycia i pogorszenia stanu wynikających z normalnego użytkowania, zużycia przewodu elektrycznego, stopy żelazka lub części i akcesoriów urządzenia. Nie obejmuje szkód poniesionych w wyniku użytkowania lub przechowywania niezgodnego z zaleceniami, użytkowania niewłaściwego lub przekraczającego zakres zastosowania, naprawy dokonanej przez osoby bez autoryzacji Laurastar lub w wyniku wypadku, zaniedbania, modyfikacji albo podłączenia urządzenia do źródła zasilania o natężeniu innym niż podane w specyfikacji. Sprzęt wykorzystywany do celów komercyjnych lub innych niż domowy użytek nie podlega niniejszej ograniczonej gwarancji. Za „użytkowanie nieodpowiednie lub przekraczające zakres zastosowania” uważa się również użytkowanie sprzętu w celu i w sposób niezgodny z zaleceniami podanymi w instrukcji obsługi dostarczonej ze sprzętem. Przykładami „użytkowania nieodpowiedniego lub przekraczającego zakres zastosowania” są w szczególności, lecz nie wyłącznie, szkody spowodowane upadkiem urządzenia lub jednej z jego części na ziemię, brakiem płukania zbiornika na wodę, nieodłączeniem wtyczki elektrycznej od gniazda ściennego po użyciu urządzenia oraz używaniem produktów, akcesoriów i części zamiennych niedostarczonych przez Laurastar. Niniejsza ograniczona gwarancja nie obejmuje szkód spowodowanych nieprzestrzeganiem zaleceń podanych w instrukcji obsługi.

WSZELKIE GWARANCJE DOROZUMIANE, W TYM, LECZ NIE WYŁĄCZNIIE, DOROZUMIANA GWARANCJA PRZYDATNOŚCI HANDLOWEJ LUB PRZYDATNOŚCI DO OKREŚLONEGO CELU, BĘDĄ OGRANICZONE DO OKRESU OBOWIĄZYWANIA NINIEJSZEJ OGRANICZONEJ GWARANCJI. LAURASTAR NIE ODPOWIADA W ŻADNYM WYPADKU ZA SZKODY, KTÓRYCH WARTOŚĆ PRZEKRACZA CENĘ ZAKUPU PRODUKTU LUB ZA WSZELKIEGO RODZAJU SZKODY BEZPOŚREDNIE ALBO POŚREDNIE WYNIKAJĄCE ZE ZDOLNOŚCI LUB NIEZDOLNOŚCI KLIENTA DO UŻYTKOWANIA PRODUKTU.

Niektóre stany i okręgi sądowe nie zezwalają na ograniczenie lub wyłączenie szkód bezpośrednich lub pośrednich ani na ograniczenie okresu obowiązywania gwarancji dorozumianej; z tej przyczyny wyżej wymienione ograniczenia lub wyłączenia mogą nie mieć zastosowania w Państwa przypadku. Niniejsza ograniczona gwarancja przyznaje klientowi określone prawa i w zależności od stanu mogą przysługiwać Państwu inne uprawnienia.

OBŚLUGA POSPRZEDAŻOWA LAURASTAR™

Jeśli składają Państwo reklamację z tytułu tej ograniczonej gwarancji, prosimy skontaktować się z Działem Obsługi Klienta Laurastar telefonicznie, mailowo lub za pomocą faksu. Należy postępować zgodnie z instrukcjami Działu Obsługi Klienta i wysłać na własne ryzyko:

- urządzenie,
- kopię umowy zakupu, faktury, paragonu lub jakkolwiek inną informację odnoszącą się do nich. Inne adresy oficjalnych importerów i partnerów ds. wsparcia klienta znajdują się na stronie www.laurastar.com.

W przypadku dostarczenia urządzenia bez wad do punktu obsługi posprzedażowej autoryzowanego przez Laurastar użytkownik poniesie koszt wysyłki i zwrotu.

W przypadku przekazania urządzenia Laurastar do punktu obsługi posprzedażowej autoryzowanego przez Laurastar w celu wykonania prac przekraczających zakres niniejszej ograniczonej gwarancji lub po upływie rocznego terminu obowiązywania ograniczonej gwarancji będą one uważane za „naprawę przekraczającą zakres zastosowania ograniczonej gwarancji” i zostaną zafakturowane.



ПРАВИЛА ТЕХНИКИ БЕЗОПАСНОСТИ



ПЕРЕД ИСПОЛЬЗОВАНИЕМ ПРИБОРА ПРОЧИТАЙТЕ ВСЕГДА ТЕКСТ ИНСТРУКЦИИ ПО ЭКСПЛУАТАЦИИ.

- Прибор предназначен только для частного использования.
- Используйте прибор только внутри помещений и для глаженья текстильных изделий с соблюдением настоящей инструкции.
- В экстренных случаях немедленно извлеките сетевую вилку из настенной розетки.

ОПАСНОСТЬ!

- Не погружайте детали прибора в воду или любую другую жидкость.
- Прибор должен подключаться ТОЛЬКО к настенной розетке с заземлением. Рекомендуется использовать устройства защитного отключения (УЗО). ЗАПРЕЩЕНО использовать переносные розетки, многорозеточные блоки и любые другие удлинители. К сетевой вилке должен обеспечиваться легкий доступ в экстренных случаях.
- Подошва утюга и струя пара очень горячие. ЗАПРЕЩЕНО утюжить и отпаривать одежду на людях.
- Не направляйте утюги на людей или животных во время вертикального отпаривания.
- Прибор является источником высокой температуры. Во время использования прибора держите руки и тело на расстоянии от подошвы утюга и струи пара: они ГОРЯЧИЕ. Контакт с металлическими частями прибора, горячей водой или паром может привести к получению ожогов. Будьте осторожны при установке утюга на подставку.
- КОНТАКТ С ПАРОМ ПОД ДАВЛЕНИЕМ МОЖЕТ ПРИВЕСТИ К ПОЛУЧЕНИЮ СЕРЬЕЗНЫХ ОЖОГОВ.
- ЗАПРЕЩЕНО открывать пробку парогенератора или сливную пробку во время работы прибора.
- Осторожно открутите пробку парогенератора и сливную пробку: горячий пар под давлением начнет выходить через несколько оборотов.

- Держитесь на расстоянии от прибора во время откручивания пробки парогенератора или сливной пробки: начнет выходить горячий пар.
- Не оставляйте включенный прибор без присмотра.

ПРЕДУПРЕЖДЕНИЕ!

- ВЫКЛЮЧАЙТЕ прибор перед его подключением или отключением от настенной розетки. ОБЯЗАТЕЛЬНО дайте прибору остыть в течение не менее 2 часов перед сливом.
- ХРАНИТЬ В МЕСТАХ, НЕДОСТУПНЫХ ДЛЯ ДЕТЕЙ.
- Прибор НЕ предназначен для использования детьми и людьми с ограниченными физическими, сенсорными или умственными возможностями или не имеющими достаточного опыта, кроме случаев, когда они находятся под присмотром лица, ответственного за их безопасность. Прибор НЕ предназначен для использования детьми в возрасте до 8 лет, даже если они находятся под присмотром или прошли соответствующее обучение.

Хранить в местах, недоступных для детей. Не разрешайте детям играть с прибором.

- Прибор в режиме ожидания или неиспользующийся прибор всегда должен находиться на плоской, устойчивой и огнеупорной подставке. ЗАПРЕЩЕНО ставить утюг на чехол гладильного стола или на вещи. Во избежание риска возникновения пожара ставьте утюг только на специальную подставку.
- Будьте осторожны при снятии защитной насадки для подошвы после использования. Поместите горячую подошву на термостойкую подставку.
- Чистка, ремонт и обслуживание прибора должны выполняться, ТОЛЬКО когда он выключен и охлаждался в течение не менее 2 часов. Осторожно открутите пробки: остающийся пар под давлением начнет выходить через несколько оборотов. Риск получения ожогов.

- Электрический кабель НЕ ДОЛЖЕН соприкасаться с горячими поверхностями. Перед укладкой на хранение прибор должен полностью остыть.



НЕ пейте фильтрованную воду. Хранить в местах, недоступных для детей. НЕ глотайте гранулы для деминерализации воды. Их можно выбрасывать с бытовыми отходами.



ВНИМАНИЕ!

- НЕПИТЬЕВАЯ ВОДА.
- НЕ используйте прибор, если он был поврежден при падении, на нем присутствуют видимые признаки повреждений и при наличии дефектов на паровом шланге или на электрическом кабеле. Ремонт прибора могут выполнять только официальные представители отдела обслуживания клиентов Laurastar.
- Неправильная обратная сборка может повлечь риск возникновения электрических разрядов во время использования прибора.
- НЕ включайте прибор, не наполнив его водой.
- Протирайте внешнюю поверхность прибора мягкой влажной тканью. ЗАПРЕЩЕНО использовать растворители, масло и бензин!
- Во избежание перегрузки электропроводки не включайте одновременно другие приборы высокой мощности.
- ЗАПРЕЩЕНО открывать сливную пробку или пробку парогенератора во время работы прибора. После полного охлаждения прибора осторожно открутите сливную пробку / пробку парогенератора: оставшийся пар под давлением начнет выходить через несколько оборотов. Риск получения ожогов.
- НЕ вставляйте посторонние предметы в отверстия прибора. В случае просачивания воды или попадания в прибор посторонних предметов немедленно отключите сетевую вилку от настенной розетки. Ремонт прибора могут выполнять только официальные представители отдела обслуживания

клиентов Laurastar.

- Во избежание риска возникновения электрического разряда, при отключении от настенной розетки НЕ тяните за кабель, а крепко удерживайте и извлекайте сетевую вилку.
- Размещайте электрокабель и паровой шланг так, чтобы их было невозможно извлечь или зацепить. Убедитесь также в том, что никто не споткнется о кабели.

Примечания относительно утилизации и защиты окружающей среды

НЕ выбрасывайте использованные приборы вместе с остальными бытовыми отходами! Обратитесь в местные или муниципальные службы по поводу правильной утилизации приборов с соблюдением правил охраны окружающей среды.

БЕРЕЖНО ХРАНИТЕ НАСТОЯЩУЮ ИНСТРУКЦИЮ

Поздравляем! Вы приобрели высококачественную гладильную систему Laurastar, сочетающую в себе швейцарские дизайн и технологию. Пожалуйста, внимательно прочтите настоящую инструкцию по эксплуатации и правила техники безопасности перед включением системы и сохраните этот документ для последующего использования. **Видеоролики с рекомендациями и инструкцией по эксплуатации можно посмотреть на сайте www.laurastar.com**



ПРЕДУПРЕЖДЕНИЕ: данная система Laurastar™ является источником высокой температуры и вырабатывает пар. Во время работы некоторые ее элементы могут сильно нагреваться и становиться причиной получения ожогов.



ПРИМЕЧАНИЕ: прибор является источником высокой температуры и может стать причиной получения ожогов. Этим знаком обозначены сильно нагревающиеся части.

Общий вид и функциональные возможности

1. Гладильный стол
2. Утюг
3. Паровой шланг
4. Специальный чехол Laurastar
5. Бокс для безопасного хранения утюга
6. Откидная подставка для утюга
7. Ручки регулировки по высоте
8. Держатель парового шланга
9. Кнопки подачи пара
10. Кнопка функций аспирации/поддува
11. Резервуар для воды
12. Большая и малая крышки резервуара для воды
13. Отсек фильтра и фильтр от накипи
14. Сливной бак
15. Парогенератор
16. Кнопка главного выключателя со световым индикатором
17. Кнопка функции Laurastar SenSteam (опция)
18. Кнопка импульсной подачи пара (опция)
19. Кнопка переключения скоростей вентилятора (4 скорости)
20. Световой индикатор отсутствия воды
21. Пробка парогенератора
22. Сливная пробка
23. Сетевая вилка и электрокабель
24. Вентилятор
25. Вилка вентилятора
26. Колесики
27. Защитная насадка на подошву
28. Крючок для защитной насадки

Содержание

Правила техники безопасности	125
Приложение Laurastar Smart	128
Установка и складывание	128
Включение	130
Глаженьё	131
Наполнение водой	133
Уход	134
Обслуживание клиентов	135
Проблемы и их устранение	136
Приложение Laurastar: вопросы и ответы	137
Техническая информация	137
Гарантия / Ограниченная гарантия для США и Канады	138



Примечание: в случае несоблюдения настоящей инструкции или правил техники безопасности вы можете подвергаться опасности вследствие работы прибора. Производитель не несет ответственности за материальный ущерб или травмы, полученные вследствие несоблюдения настоящих правил техники безопасности. Сохраните настоящую инструкцию по эксплуатации для лиц, пользующихся прибором.

ПРИЛОЖЕНИЕ LAURASTAR SMART

- 1 ЗАГРУЗИТЕ приложение Laurastar



Если вы скачали приложение ранее, проверьте, что у вас установлена последняя версия.

- 3 ЗАПУСТИТЕ приложение



Запустите приложение Laurastar и следуйте инструкциям на вашем смартфоне или планшете.

- 2 ПОДКЛЮЧИТЕ ваш смартфон к прибору Laurastar

Вставьте сетевую вилку вашего прибора Laurastar в розетку. Активируйте Bluetooth на вашем смартфоне или планшете.

Нажмите на приборе Laurastar кнопку переключения скоростей вентилятора (19), удерживая ее, нажмите на кнопку главного выключателя (16).

Отпустите обе кнопки. Все световые индикаторы интерфейса пользователя будут мигать в течение 20 секунд.

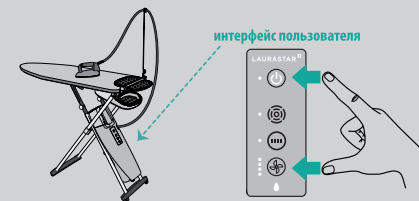

Действие можно повторить, если отведенного времени недостаточно для соединения. После того, как соединение будет установлено, повторно проводить процедуру подключения этого же смартфона или планшета нет необходимости.

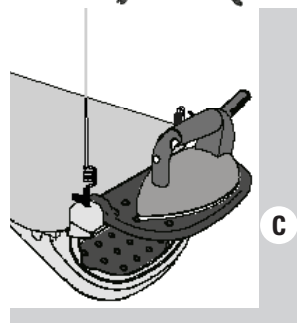
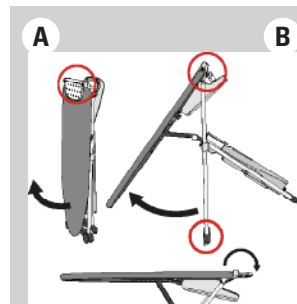

Установка и складывание

Установка гладильной системы

- Извлеките прибор из коробки и поставьте его в закрытом виде вертикально на пол.
- Возьмитесь за стол одной рукой со стороны подставки для утюга (6). Другой рукой возьмитесь за середину края стола (1) и установите его в горизонтальное положение (на максимальную высоту). **A B**
- Откиньте подставку для утюга в дальнее положение. **C**
- Наденьте защитный чехол (4) со стороны подставки для утюга и протяните его до заостренной оконечности стола, поправьте чехол. Чехол, поставляемый с настоящим прибором, специально разработан для равномерного распределения воздуха при аспирации и поддуве по всей поверхности стола. Используйте только официально сертифицированные чехлы Laurastar для гарантии их полной эффективности. Чехол можно стирать при температуре 30 °C (в теплой воде), без отжима.
- Достаньте утюг (2) из бокса для безопасного хранения (5) и поставьте его на подставку (6). При желании подставку можно установить ближе (6a).
- Закрепите держатель парового шланга (8) в одном из отверстий сбоку подставки для утюга (6), вставьте в него паровой шланг (3a). Закрепите крючок для защитной насадки подошвы (28) в другом отверстии стола.
- Зажимая регулировочные ручки (7), стол можно опускать (шесть вариантов высоты). Чтобы установить стол обратно в верхнее положение, ручки не нужны: достаточно просто приподнять стол.
- Для перемещения гладильной системы Laurastar приподнимите стол за заостренную оконечность и перекатите его.



Подготовка прибора

Перед первым использованием рекомендуется промыть парогенератор (15):

- Убедитесь, что сетевая вилка (23) извлечена из настенной розетки.
- Закрепите стол (1) в самом верхнем положении, затем снимите резервуар для воды (11).
- Поместите сливной бак (14) под сливной пробкой (22).
- Открутите сначала пробку парогенератора (21), затем сливную пробку (22). **(D)**
- Снимите маленькую и большую крышки (12) резервуара воды. Снимите отсек фильтра и фильтр (13). **(E)**
- Залейте в резервуар горячую водопроводную воду до максимального уровня (MAX). **(F)**
- Расположите большую крышку в форме воронки (12) на месте резервуара для воды (11) над парогенератором (15) и сверху установите резервуар. **(G)**
- После вытекания всей воды закрутите обратно обе пробки.
- Вылейте слитую воду в канализацию.

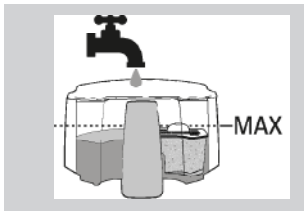
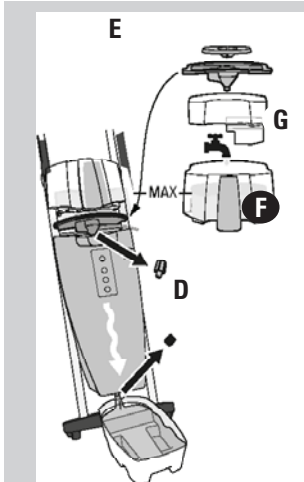

Какую воду использовать?

Прибор Laurastar спроектирован для работы на водопроводной воде. Обязательно используйте входящий в комплект поставки фильтр от накипи (13) для эффективной и долговечной работы прибора Laurastar.



ПРИМЕЧАНИЕ: запрещено использовать воду с различными добавками (например, ароматизированную воду), химическими веществами и воду из сушильных машин, поскольку эти продукты наносят вред исправной работе прибора Laurastar.



Складывание гладильной системы

- Выключите прибор с помощью кнопки главного выключателя (16).
- Извлеките сетевую вилку (23) и обмотайте шнур питания вокруг стоек стола. Чтобы привести в действие автоматический сматыватель (при наличии такового на вашей модели), потяните за кабель.
- Установите держатель шланга (8) в горизонтальное положение в отверстии, предусмотренном для этой цели.
- Поместите утюг в бокс для безопасного хранения (5). Сложите подставку для утюга в ближайшее положение. Одной рукой возьмитесь за сторону с подставкой (6). Другой рукой возьмитесь за край стола (1) и сложите его вертикально. **(H) (I)**
- Уберите систему в место хранения **в вертикальном положении**. Воду в резервуаре можно оставить до следующего использования.
- **ПРИМЕЧАНИЕ: Если прибор хранится в горизонтальном положении, воду из резервуара необходимо слить (11).**



Включение



ВНИМАНИЕ: ОБЯЗАТЕЛЬНО наполняйте водой резервуар (11) перед включением прибора Laurastar. Включение нагрева без воды может повредить прибор.

ПРИМЕЧАНИЕ: включение нагрева без воды отменяет гарантию на прибор!

Установка картриджа фильтра от накипи и наполнение водой

- Убедитесь, что сетевая вилка извлечена из настенной розетки.
- Закрепите стол в самом верхнем положении.
- Извлеките резервуар для воды (11). Снимите крышки резервуара для воды. Установите фильтр от накипи (13). **(A)**
- Наполните резервуар водопроводной водой. Фильтрованная вода должна доходить до максимального уровня (MAX). **(B)**
- Закройте крышки, затем поместите резервуар обратно на парогенератор (15).
- Если вода не поступает, погрузите картридж фильтра от накипи в холодную воду на 3 минуты.

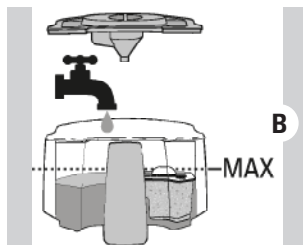
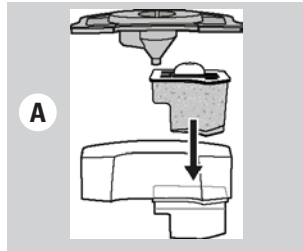

Интерфейс пользователя

- ВКЛ./ВЫКЛ. = световой индикатор мигает до момента готовности прибора к эксплуатации.
- = опция Laurastar SenSteam. Если прибор оборудован опцией SenSteam (17), об активации этой функции свидетельствует белый световой индикатор.
- = опция импульсной подачи пара. Если прибор оборудован опцией импульсной подачи пара (18), о включении этой функции свидетельствует белый световой индикатор.
- Кнопка переключения скоростей вентилятора (19) = 4 скорости на выбор. Белый световой индикатор указывает выбранную 1 из 4 скоростей.
- Световой индикатор отсутствия воды (20) = красный световой индикатор отсутствия воды в виде капли сообщает о том, что в резервуаре закончилась вода (11).



Включение прибора

- Вставьте сетевую вилку (23) в розетку. Если ваша модель оборудована автоматическим сматывателем, сначала потяните шнур питания, пока на выходе из сматывателя не станет видна отметка конца кабеля.
- Нажмите на кнопку главного выключателя (16). Зеленый световой индикатор мигает в течение 3-6 минут. **(C)**
- Прибор готов к работе, когда зеленый индикатор горит непрерывно. Можно начинать глажение.
- **ПРИМЕЧАНИЕ: для удобства и безопасности система Laurastar выключается через 10 минут бездействия.**

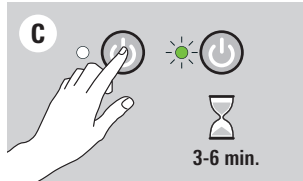

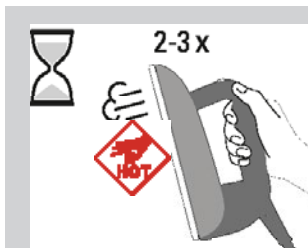

ПРИМЕЧАНИЕ: перед глаженьем или после продолжительного простоя нажмите 2-3 раза на кнопку подачи пара на утюге (9) на удалении от вещей. Это позволит удалить конденсат в утюге и избежать появления пятен влаги на одежде.



ВНИМАНИЕ: ЗАПРЕЩЕНО направлять утюг на людей или животных при включенной функции вертикального отпаривания.

A



Глаженьё

Два режима глаженья

Для максимально эффективного использования пара мы предлагаем два режима глаженья:

- **Режим поддува:** (A) Нажатием на кнопку функций аспирации/поддува (10) вентилятор (24) включается в режиме поддува. Под ткань подается воздух, препятствуя, таким образом, образованию лишних складок.
- **Режим аспирации:** (B) Повторным нажатием на кнопку функций аспирации/поддува (10) вентилятор (24) включается в режиме аспирации. Начнется всасывание воздуха, благодаря чему ткань будет плотно прилегать к столу, упрощая разглаживание складок.

B



Переключение с одного режима на другой осуществляется нажатием на кнопку функций аспирации/поддува (10). Интенсивность (4 скорости) регулируется с помощью кнопки настройки вентилятора (19).

C

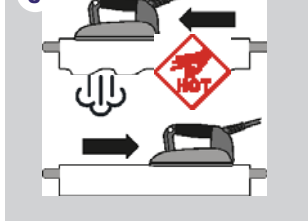

LAURASTAR SENSTEAM (17) (только на некоторых моделях)

Технология Laurastar SenSteam (17) обеспечивает автоматическую подачу пара без нажатия на кнопку подачи пара (9). Подача пара включается автоматически, когда утюг передвигается вперед, и прекращается, когда он не двигается или передвигается назад (C). Чтобы перейти в ручной режим, снова нажмите на кнопку функции Laurastar SenSteam (17).

D



ИМПУЛЬСНАЯ ПОДАЧА (18) (только на некоторых моделях)

Включение функции осуществляется нажатием на кнопку импульсной подачи пара (18). После следует нажимать кнопку подачи пара (9), чтобы пар поступал непрерывно небольшими порциями (D). Чтобы выключить функцию, снова нажмите на кнопку импульсной подачи пара (18).

Принцип отпаривания

Для качественного разглаживания требуется прохождение пара через ткань, чтобы размягчить волокна и зафиксировать их путем просушивания. Только при этом условии обеспечивается полное отсутствие складок.

Рекомендация: чтобы улучшить качество глаженья и увеличить время автономной работы прибора, прогладьте ткань сначала с паром, а затем второй раз без пара, чтобы ее просушить.

Режим глаженья	Текстиль							Бархат
	Поддув	Спинка	Вытачки	Внутренняя сторона, подкладки, рукава	Верхняя часть и складки	✓	✓	✓
Аспирация	Пуговицы и воротник	Отвороты и складки	Пуговицы и воротник	Складки		✓		

E



Защитная насадка на подошву (27)

Защитная насадка необходима для темных тканей, чувствительных к лощению, а также для деликатных тканей (шелк, синтетика), пристающих к утюгу.

Использование защитной насадки на подошву (27):

- Сначала поместите острие утюга (2) в переднюю часть защитной насадки (27), затем опустите в нее и зафиксируйте остальную часть утюга. (E)
- Подождите около 2 минут, пока защитная насадка нагреется до нужной температуры.
- Чтобы снять защитную насадку для подошвы, потяните за язычок и извлеките еще горячий утюг. (F)

F



ПРЕДУПРЕЖДЕНИЕ: защитная насадка для подошвы и утюг горячие! Будьте осторожны при снятии защитной насадки для подошвы.

ПРИМЕЧАНИЕ: ОБЯЗАТЕЛЬНО снимайте защитную насадку для подошвы после использования.

G

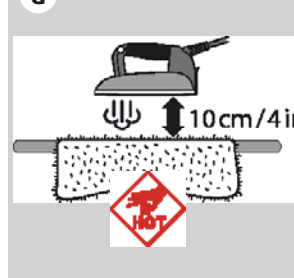

Рекомендации: во время глаженья мохера, кашемира, бархата и ангорской шерсти ткани не должны соприкасаться с защитной насадкой для подошвы (27). Такие материалы следует разглаживать на расстоянии около 10 см (4 дюймов) с подачи пара во избежание образования ворса. (G) После глаженья возьмите вещь руками и встряхните ее, чтобы вернуть ей объем.

Вещи из бархата, вельвета и джерси рекомендуется пропаривать без защитной насадки (27) на расстоянии 2-3 см (1-2 дюйма) от ткани, после чего разравнивать их рукой.



Вертикальное отпаривание

Повесьте одежду на плечики или стойку для вертикального отпаривания (в наличии на сайте www.laurastar.com или у официальных дистрибьюторов Laurastar). Выполняйте движение сверху вниз, слегка касаясь ткани и подавая небольшие порции пара. Примечание: почти все ткани отпариваются легко, кроме хлопка, льна и некоторых видов шелка. **(H)**

Если ткань отпаривается с трудом, положите ее на стол и гладьте обычным способом.

⚠ ПРЕДУПРЕЖДЕНИЕ: запрещено глажение или вертикальное отпаривание одежды на людях. Запрещено направлять утюг на людей или животных при включенной функции вертикального отпаривания.

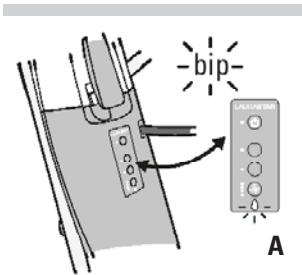

Наполнение водой

Световой индикатор отсутствия воды (20) и звуковой сигнал

Когда в резервуаре заканчивается вода, раздается звуковой сигнал и начинает мигать световой индикатор отсутствия воды (20). **(A)**

Как только раздается звуковой сигнал, подача пара прекращается. После этого нужно наполнить резервуар для воды (11).

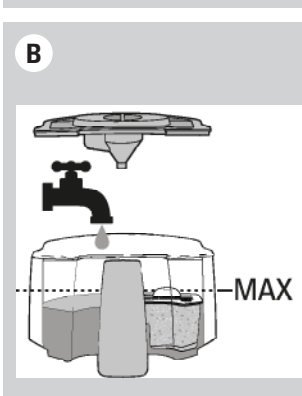

Наполнение резервуара для воды (11)

- Снимите резервуар для воды (11) с парогенератора. Снимите крышки резервуара.
- Наполните резервуар водопроводной водой. Фильтрованная вода должна доходить до максимального уровня (MAX).
- Закройте крышки, затем поместите резервуар обратно на парогенератор (15). **(B)**



Уход

Для продления срока службы прибора следует промывать парогенератор и выполнять чистку утюга через каждые 10 часов эксплуатации или один раз в месяц.

⚠ ПРЕДУПРЕЖДЕНИЕ: перед каждой чисткой прибор должен быть выключен, отключен от сети и быть холодным. Дайте прибору остыть в течение не менее 2 часов. Чистка должна всегда выполняться только после охлаждения прибора!

ПРИМЕЧАНИЕ! Запрещено использовать средства для удаления накипи и другие химические вещества. Промывать только водой!

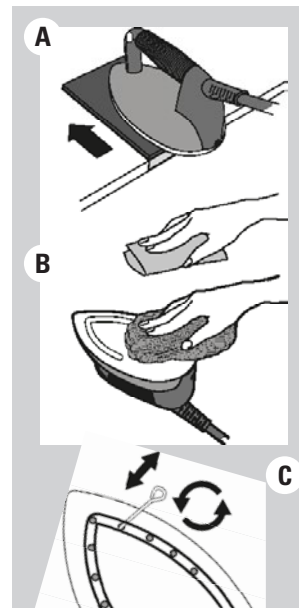

Чистка утюга (2)

При загрязнении подошвы утюга используйте коврик для чистки, следуя соответствующим инструкциям. Его можно приобрести на сайте www.laurastar.com или у официального дистрибьютора Laurastar. **(A)**

Неподдающиеся пятна можно отчистить с помощью абразивной губки для мытья посуды. После выполнения операции удалите оксид алюминия с подошвы, протерев ее влажной тканью. **(B)**

При образовании накипи в отверстиях для выхода пара очищайте их с помощью специального чистящего инструмента. Его можно приобрести на сайте www.laurastar.com или у официального дистрибьютора Laurastar. **(C)**

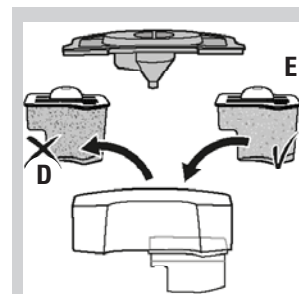

Замена фильтра от накипи (13)

Фильтр от накипи нужно менять, когда его гранулы становятся полностью коричневыми.

- Снимите резервуар для воды (11) с парогенератора. Снимите крышки резервуара для воды. Снимите фильтр от накипи (13). **(D)**
- Фильтр от накипи (13) можно выбрасывать вместе с бытовыми отходами. Промойте отсек для фильтра. Установите новый фильтр от накипи в резервуар для воды. **(E)**
- Наполните резервуар водопроводной водой. Фильтрованная вода должна доходить до максимального уровня (MAX). Затем поместите резервуар обратно на парогенератор (15). **(F)**

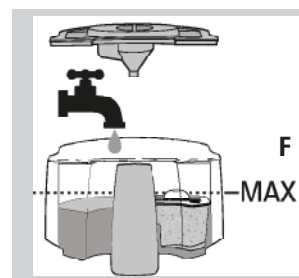

Примечание: пластиковые детали резервуара для воды (11) можно мыть в посудомоечной машине.



Промывание парогенератора (только при остывшем утюге)

Для продления эффективной работы прибора и во избежание появления следов накипи обязательно регулярно промывайте парогенератор (15).

ПРЕДУПРЕЖДЕНИЕ: промывать только водой. Запрещено использовать средства для удаления накипи и другие химические вещества.

При промывке парогенератора соблюдайте следующие инструкции:

- Убедитесь, что сетевая вилка (23) извлечена из настенной розетки.
- Закрепите стол (1) в самом верхнем положении, затем снимите резервуар для воды (11). Поместите сливной бак (14) под сливной пробкой (22).
- Открутите сначала пробку парогенератора (21), затем сливную пробку (22).
- Снимите маленькую и большую крышки (12) резервуара воды. Снимите отсек фильтра вместе с фильтром (13). **Н**
- Залейте в резервуар горячую водопроводную воду до максимального уровня (MAX). **И**
- Расположите большую крышку в форме воронки (12) на месте резервуара для воды (11) над парогенератором (15) и сверху установите резервуар. Слейте всю воду. **Д**
- Повторяйте эти действия, пока в воде, выходящей из парогенератора, не исчезнет осадок. Если вода не вытекает через сливное отверстие, обратитесь к представителю отдела обслуживания клиентов Laurastar.
- После вытекания всей воды закрутите обратно обе пробки. Вылейте слитую воду в канализацию. Поместите фильтр обратно в резервуар для воды, закройте крышки и установите резервуар над парогенератором (15).

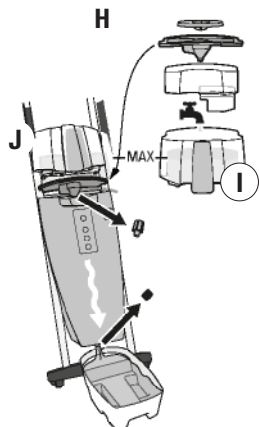

Проблемы и их устранение

Перед тем как обратиться в отдел обслуживания клиентов Laurastar, проверьте следующие пункты:

	Признак	Возможная причина	Устранение
ПАРОГЕНЕРАТОР	Гудение при выпуске пара из утюга.	Вибрация прибора.	Наличие такого звука нормально для нового прибора, он исчезнет при дальнейшей эксплуатации.
	Потрескивание при включении прибора.	Включен нагрев прибора, не наполненного водой.	Наполните резервуар для воды (11).
	Утюг не выпускает пар. Падение давления.	<ul style="list-style-type: none"> • Пустой парогенератор. • Прибор выключен. • Извлечена сетевая вилка (23). 	<ul style="list-style-type: none"> • Наполните резервуар для воды (11). • Нажмите кнопку главного выключателя (16) прибора. • Подключите сетевую вилку (23).

	Признак	Возможная причина	Устранение
УТЮГ	Протекает подошва.	<ul style="list-style-type: none"> • Прибор давно не промывался. • Парогенератор промывался не водой, а другим средством. 	<ul style="list-style-type: none"> • Промойте парогенератор (15), пока в воде не исчезнет осадок. • Свяжитесь с отделом обслуживания клиентов.
	Утюг не нагревается.	<ul style="list-style-type: none"> • Извлечена сетевая вилка (23). • Прибор выключен. 	<ul style="list-style-type: none"> • Подключите сетевую вилку. • Включите прибор.

	Признак	Возможная причина	Устранение
ВЕНТИЛЯТОР	Вентилятор не издает никаких звуков.	Не подключена вилка вентилятора (25).	Подключите вилку вентилятора (25).
	Заостренная оконечность стола намочает в положении хранения.	Наличие конденсата в корпусе стола (1).	<ul style="list-style-type: none"> • Оставьте прибор открытым до полного испарения влаги. • Используйте меньше пара. Ознакомьтесь с содержанием инструкции по эксплуатации в параграфе «Принцип отпаривания».

Обращение в отдел обслуживания клиентов

Выключите прибор и извлеките сетевую вилку (23). Подготовьте свой экземпляр договора купли-продажи, счет-фактуру и кассовый чек. Позвоните в отдел обслуживания клиентов и следуйте полученным инструкциям.

Обслуживание клиентов

Чтобы связаться с компанией Laurastar, зайдите в меню «Поддержка» на нашем сайте: www.laurastar.com

Здесь можно найти адреса других официальных импортеров и партнеров, а также полный список аксессуаров Laurastar.

ВАЖНО: перед обращением в отдел обслуживания клиентов ознакомьтесь с содержанием раздела «Проблемы и их устранение».

Приложение Laurastar: вопросы и ответы

Вопрос	Ответ	Дополнительная информация
Как сохранить в памяти введенные в приложении настройки?	Все настройки, выполняемые в приложении, автоматически сохраняются в памяти вашего прибора Laurastar и используются при каждом очередном включении.	В случае подключения нескольких смартфонов/планшетов ваш прибор Laurastar опознает ближайший смартфон/планшет, если активирована функция Bluetooth.
Сколько смартфонов и/или планшетов можно подключить к моему прибору Laurastar?	Количество различных подключаемых смартфонов или планшетов не ограничено. При запуске активными являются настройки последнего использовавшегося смартфона/планшета.	Ваш прибор Laurastar автоматически загружает настройки ближайшего смартфона/планшета, если он отличается от последнего использовавшегося и при условии активации функции Bluetooth.
Как вернуться к заводским настройкам?	Нажмите одновременно кнопку главного выключателя и кнопку переключения скоростей вентилятора и удерживайте их в течение 10 секунд. Заводские настройки будут восстановлены, когда начнут мигать все светодиоды интерфейса пользователя.	ПРЕДОСТЕРЕЖЕНИЕ Преднамеренные или непроизвольные ошибочные действия могут привести к удалению заводских настроек. В этом случае действие гарантии Laurastar прекращается и возможные расходы по ремонту возлагаются на пользователя.

ПРИЛОЖЕНИЕ LAURASTAR

Техническая информация

Технические характеристики

	CE	UL
Полная мощность	2200 Вт	1600 Вт
Мощность парогенератора	1400 Вт	1000 Вт
Мощность утюга	800 Вт	600 Вт
Давление пара	3,5 бар	50 psi
Емкость парогенератора	1,1 л	37,2 унции
Электропитание	220-240 В перем. тока / 50-60 Гц	120 В перем. тока / 60 Гц
Масса утюга	1,1 кг	2,4 фунта
Общая масса	23,1 кг	51 фунт
Высота стола	82-102 см	32,3-40,2 дюйма
Размеры в сложенном виде (В x Ш x Г)	132 x 42 x 22 см	52 x 16,6 x 8,7 дюйма

Наименование: гладильная система с подачей пара под давлением



Международная гарантия Laurastar

Настоящая гарантия не затрагивает юридических прав пользователя в соответствии с применимым национальным законодательством, регулирующим продажу потребительских товаров, включая права, предусмотренные Директивой 2011/83/EU Европейского парламента и Совета от 25 октября 2011 года о некоторых аспектах продажи и гарантий потребительских товаров, а также прав, доступных пользователю в соответствии с договором купли-продажи в отношении его продавца. Если прибор, продаваемый компанией Laurastar, содержит производственные дефекты, компания Laurastar берет на себя полное устранение таких дефектов в определенном ниже объеме.

1. Объем покрытия

Настоящая гарантия распространяется только на изделия, произведенные компанией Laurastar или от ее имени, которые можно идентифицировать по марке, коммерческому наименованию или нанесенному на него логотипу Laurastar. Гарантия не распространяется на продукты, аксессуары или запасные части, не произведенные компанией Laurastar.

Настоящая гарантия действительна только тогда, когда прибор становится непригодным для эксплуатации или его использование значительно затруднено из-за производственного брака, неправильной сборки или дефекта в материале прибора, а также если эти недостатки уже существовали при передаче прибора пользователю.

Настоящая гарантия недействительна:

- если препятствие для эксплуатации прибора возникло вследствие его применения в профессиональных целях, а именно в условиях интенсивного использования, за которое пользователь взимал денежное вознаграждение
- в случае естественного износа его составных частей и аксессуаров
- в случае внешнего вмешательства или ремонта, выполненного не официальным представителем Laurastar
- вследствие несоблюдения указаний, содержащихся в инструкции по эксплуатации, особенно предупреждений относительно включения, эксплуатации и техобслуживания прибора
- в случае ненадлежащего использования.

Понятие «ненадлежащее использование» подразумевает, в частности, повреждения, полученные вследствие:

- падения прибора или его составной части
- вмятин или отметин из-за невнимательности;
- постоянного нахождения защитной насадки на утюге
- непромывания прибора
- использования неподходящей воды
- использования продуктов, аксессуаров и запасных частей, произведенных не компанией Laurastar
- постоянного подключения сетевой вилки к настенной розетке.

2. Претензии пользователя

В случае подачи пользователем претензии согласно настоящей гарантии компания Laurastar вправе выбрать подходящий для нее способ устранения дефекта. Настоящая гарантия не предоставляет пользователю дополнительные права в рамках претензий. В частности, пользователь не может требовать ни возмещения расходов, связанных с дефектом, ни компенсации за вероятный последующий ущерб. Кроме того, ответственность за транспортировку прибора от местожительства пользователя в компанию Laurastar, равно как и за его обратную перевозку, возлагается на пользователя.

3. Срок действия

Настоящая гарантия действительна только в отношении претензий, права на которые она предоставляет пользователю и которые последний предъявляет компании Laurastar в течение срока действия гарантии.

Гарантия действительна в течение 1 года для стран, не являющихся членами

Европейского союза, и 2 лет для стран-членов Европейского союза и Швейцарии, начиная с даты доставки прибора пользователю. Если уведомление о наличии дефектов поступает после истечения срока гарантии либо если документы или доказательства, необходимые для подтверждения их наличия согласно настоящему заявлению, предоставляются только после истечения срока гарантии, никакие права на претензии для пользователя настоящей гарантией не предусматриваются.

4. Немедленное уведомление о дефектах

При обнаружении дефекта прибора пользователь обязан немедленно уведомить о нем компанию Laurastar. В противном случае пользователь лишается прав на претензии, предоставляемые ему настоящей гарантией.

5. Условия подачи претензий, вытекающих из настоящего заявления

Для предъявления претензий, вытекающих из настоящей гарантии, пользователь должен обратиться в отдел обслуживания клиентов компании Laurastar:

- по телефону
- по электронной почте
- по факсу.

Пользователь должен следовать инструкциям отдела обслуживания клиентов и под собственную ответственность отправить:

- прибор с обнаруженным(и) дефектом(ами)
- копию договора купли-продажи, счета-фактуры, кассового чека или любого другого документа, подтверждающего дату или место покупки.

Отдел обслуживания клиентов всегда готов предоставить дополнительную информацию по этому вопросу.

Найти адреса других официальных импортеров и партнеров можно на сайте www.laurastar.com.

В случае поступления в официальный сервисный центр Laurastar прибора, не имеющего никаких дефектов, расходы по отправке и обратной доставке возлагаются на пользователя.

6. Послепродажное обслуживание Laurastar™

Если прибор Laurastar доставляется в официальный сервисный центр для выполнения ремонта, не предусмотренного условиями гарантии, или после истечения ее срока действия, такой ремонт считается негарантийным и подлежит оплате согласно выставленному счету.

RU

Особое условие, действительное только для Франции:

Кроме вышеизложенной договорной гарантии, клиенты пользуются юридической гарантией на скрытые дефекты, предусмотренной в статье 1641 и последующих статьях Гражданского кодекса.

Особое условие, применяемое только для Китая/Тайваня:

Вышеупомянутая гарантия не применяется, если требование о ремонте, обмене или возврате бракованного изделия выдвигается в Китае/на Тайване, кроме случаев, когда удовлетворены все следующие условия:

1. Клиент должен предоставить надлежащие подтверждающие документы, такие как официальный счет-фактуру, гарантийную карточку и т. д., для подтверждения факта приобретения соответствующего изделия в официальной торговой сети в Китае/на Тайване, имеющей прямое или косвенное разрешение от компании Laurastar.
2. Соответствующее изделие снабжено особой фирменной этикеткой обязательной сертификации, требующейся для использования и продажи в Китае/на Тайване.

Особое условие, применяемое только для Республики Корея:

Вышеупомянутая гарантия не применяется, если требование о ремонте, обмене или возврате бракованного изделия выдвигается в Республике Корея, кроме случаев, когда удовлетворены все следующие условия:

1. Клиент должен предоставить надлежащие подтверждающие документы, такие как официальный счет-фактуру, гарантийную карточку и т. д., для подтверждения факта приобретения соответствующего изделия в официальной торговой сети в Республике Корея, имеющей прямое или косвенное разрешение от компании Laurastar.
2. Соответствующее изделие должно быть снабжено особой этикеткой обязательной сертификации, требующейся в Республике Корея.
3. Исключение Республики Корея из международной гарантии действует с июня 2017 года.

Ограниченная гарантия Laurastar™ для США и Канады

Компания Laurastar предоставляет гарантию на оборудование и выполнение работ при соблюдении условий нормальной эксплуатации, изложенных в инструкции. Гарантия действительна в течение одного года с даты покупки, указанной в счете-фактуре или кассовом чеке. Настоящая ограниченная гарантия применяется только в отношении первоначального покупателя и не может передаваться другому лицу. Компания Laurastar обязуется бесплатно и на свой выбор отремонтировать или заменить любое неисправное оборудование в течение действия настоящей ограниченной гарантии. Чтобы воспользоваться гарантийным обслуживанием, неисправное оборудование должно быть отправлено или передано в официальный центр послепродажного обслуживания Laurastar. Настоящая ограниченная гарантия является единственным основанием для предъявления претензии клиентом и применяется только к новым изделиям Laurastar.

Действие ограниченной гарантии не распространяется на естественные износ и порчу, износ электрического кабеля, оборудования в целях и способами, которые не соответствуют указаниям, изложенным в инструкции по эксплуатации, поставляемой вместе с оборудованием. К примерам неправильной эксплуатации или чрезмерного использования относятся, в частности, но без каких-либо ограничений, повреждения, полученные вследствие падения прибора или одной из его составных частей на пол, непровыпания резервуара для воды, оставления на утюге защитной насадки для подошвы после окончания работы, использования иной жидкости вместо воды, неотключения вилки от настенной розетки после окончания работы и использования продуктов, аксессуаров и запасных частей, не поставляемых компанией Laurastar. Настоящая ограниченная гарантия не распространяется на повреждения, связанные с несоблюдением указаний, изложенных в инструкции по эксплуатации.

ЛЮБЫЕ ПОДРАЗУМЕВАЕМЫЕ ГАРАНТИИ, ВКЛЮЧАЯ, БЕЗ ОГРАНИЧЕНИЙ, ПОДРАЗУМЕВАЕМЫЕ ГАРАНТИИ ТОВАРНОГО СОСТОЯНИЯ И ПРИГОДНОСТИ ДЛЯ ОПРЕДЕЛЕННОЙ ЦЕЛИ, ОГРАНИЧИВАЮТСЯ ПРОДОЛЖИТЕЛЬНОСТЬЮ ЭТОЙ ОГРАНИЧЕННОЙ ГАРАНТИИ. КОМПАНИЯ LAURASTAR НЕ НЕСЕТ ОТВЕТСТВЕННОСТИ ЗА УЩЕРБ, СТОИМОСТЬ КОТОРОГО ПРЕВЫШАЕТ ПОКУПНУЮ ЦЕНУ ИЗДЕЛИЯ, ЛИБО ЗА ПРЯМОЙ ИЛИ КОСВЕННЫЙ УЩЕРБ ЛЮБОГО ХАРАКТЕРА, НАНЕСЕННЫЙ ВСЛЕДСТВИЕ СПОСОБНОСТИ ИЛИ НЕСПОСОБНОСТИ КЛИЕНТА ИСПОЛЬЗОВАТЬ ИЗДЕЛИЕ.

В некоторых штатах и юрисдикциях не допускается ограничение или исключение случайного или косвенного ущерба или ограничение продолжительности подразумеваемой гарантии, поэтому вышеуказанные ограничения или исключения могут не относиться к вам. Настоящая ограниченная гарантия предоставляет клиенту определенные юридические права, и у вас могут быть другие права, которые отличаются в зависимости от штата.

ПОСЛЕПРОДАЖНОЕ ОБСЛУЖИВАНИЕ LAURASTAR™

Если ваша рекламация предъявляется в рамках настоящей ограниченной гарантии, вы можете обратиться в отдел обслуживания клиентов Laurastar по телефону, электронной почте или факсу. Вы должны следовать инструкциям отдела обслуживания клиентов и под собственную ответственность направить:

- сам прибор;
- копию договора купли-продажи, счета-фактуры, кассового чека или любую другую соответствующую информацию. Найти адреса других официальных импортеров и партнеров по оказанию помощи клиентам можно на сайте www.laurastar.com.

В случае поступления в официальный сервисный центр Laurastar прибора, не имеющего никаких дефектов, но пользователя возлагаются расходы по отправке и обратной доставке.

В случае передачи прибора Laurastar в официальный центр послепродажного обслуживания для выполнения работ, не предусмотренных условиями настоящей ограниченной гарантии, или после истечения годового срока действия ограниченной гарантии, такие работы считаются ремонтом, не предусмотренным ограниченной гарантией, и подлежат оплате согласно выставленному счету.



安全须知

使用设备前，请仔细阅读使用说明。

- 本设备仅供家庭日常使用。
- 本设备仅供在室内使用，请遵照使用方法熨烫织物。
- 发生紧急情况时，请立即从墙面插座上拔下电源插头。



危险！

- 切勿将设备的任何部件浸入到水或任何其它液体中。
- 设备仅可连接到接地线的墙面插座上。我们推荐使用FI开关。切勿使用活动插头、多路转接插座或任何其它接线板。发生紧急情况时，必须能够轻松接触电源插头。
- 熨斗底板和蒸汽流温度非常高，切勿直接熨烫穿在人身上的衣物或向其喷射蒸汽。
- 垂直熨烫时，请勿向人或动物垂直喷射蒸汽。
- 本设备会产生热量。使用过程中，手和身体请远离熨斗底板和蒸汽流——它们的温度非常高。与高温金属部件、热水和蒸汽接触可能会导致烫伤。将熨斗放在熨斗架上时请小心。
- 与喷射的蒸汽接触可能会导致严重烫伤。
- 使用过程中，切勿打开发生器或排水盒的盖子。
- 拧松发生器和排水盒盖子时要小心——拧松几圈后，热蒸汽会在压力的作用下开始喷出。
- 拧松并取下发生器和排水盒盖子时请后退——此时热蒸汽会开始喷出。



警告！



- 无人看管时请务必断开电源。
- 在将电源插头插入墙面插座或拔下插头之前，请关闭设备。排空设备前，必须将其放置冷却2小时以上。
- 请放置在儿童无法触及的地方。
- 本设备不适合儿童以及身体、感觉系统或心理有障碍的人士使用，没有使用经验的人士需在监管下使用，以确保安全。即使有人监管或经过培训，本设备仍不适于8岁以下的儿童使用。



请放置在儿童无法触及的地方。请看护好孩子，避免其误将设备当作玩具。

- 本设备应始终放置在平稳且防火的平面支架上。切勿将熨斗放置在熨烫板套或衣物上。为了避免火灾风险，熨斗只能放置在熨斗架上。
- 每次使用后，需小心取下保护底板并妥善存放。请将未冷却的底板放置在耐热熨斗架上。
- 在设备断电并冷却至少2小时后，方可对其进行清洁、维修和维护。拧松盖子时请小心：拧松几圈后，蒸汽可能会在残余的压力作用下开始喷出。此时仍有烫伤风险。
- 切勿将电线与高温表面接触。请待熨斗彻底冷却后再进行整理收纳。



切勿饮用过滤水。请放置在儿童无法触及的地方。切勿食用水质软化颗粒。水质软化颗粒可与日常垃圾一同丢弃。



注意！

- 设备中的水不可饮用。
- 当本设备掉落并损坏、存在肉眼可见的损坏或蒸汽管或电线出现破损时，请勿使用。本设备的维修只能由Laurastar授权的专业客服人员进行。
- 安装不当可能会导致在使用时漏电。
- 切勿在没有水的情况下启动设备。
- 请用柔软的湿布擦拭设备的外表面。切勿使用溶剂、油或汽油！
- 为避免造成电源超载，请勿同时使用其它大功率设备。
- 使用过程中，切勿打开排水盒或蒸汽发生器的盖子。当设备完全冷却后，小心拧下排水盒/蒸汽发生器的盖子：拧松几圈后，蒸汽可能会在残余的压力作用下开始喷出。此时仍有烫伤风险。
- 请勿尝试在设备开口处塞入物体。如果有水渗入或有异物进入设备，请立即从墙面插座上拔下电源插头。本设备的维修只能由Laurastar授权的专业客服人员进行。
- 为了避免发生漏电，请勿直接拉扯连接墙面插座的电线，而应该紧紧捏住插头然后拔下。
- 请小心收纳电线和蒸汽管，避免其被拉扯或勾住。还应确保其不会绊倒他人。

- **环境和废弃物相关注意事项：**切勿将废弃设备丢入家庭日常垃圾中！请联系当地市政服务部门，咨询正确环保的废弃方法。

请妥善保管本说明书

恭喜您购买了这套融合瑞士设计与科技的Laurastar熨烫系统。我们衷心建议您在首次使用设备前仔细阅读使用说明和安全须知，并妥善保管本说明书，以便将来查阅。欢迎您访问 www.laurastar.com，查看使用方法的相关视频和建议。



警告：您的Laurastar™产品会产生热量和蒸汽；在使用时，某些部件的温度非常高，可能会导致烫伤。



注意：本设备会产生热量，可能会导致烫伤。高温部件带有此标识。

总览和功能

1. 熨烫板
2. 熨斗
3. 蒸汽软管
4. Laurastar专业熨烫板套
5. 熨斗收纳格
6. 可折叠熨斗架
7. 高度调节手柄
8. 蒸汽软管支架
9. 蒸汽按钮
10. 风扇按钮
11. 水箱
12. 水箱的大小盖
13. 滤料盒和软水滤料
14. 排水盒
15. 蒸汽炉
16. 带指示灯的主开关按钮
17. Laurastar SenSteam按钮(选配)
18. 脉冲蒸汽按钮(选配)
19. 风速调节按钮(4档速度)
20. 缺水指示灯
21. 蒸汽炉进水盖
22. 排水盖
23. 电源插头和电线
24. 风扇
25. 风扇插头
26. 脚轮
27. 熨斗活动底板
28. 熨斗活动底板挂钩

目录

安全须知	140
Laurastar Smart应用程序	143
安装和整理	143
启动	145
熨烫	146
注水	148
维护	149
客服	150
问题和解决方案	151
Laurastar 应用程序：	
问题解答	152
技术信息	152
美国和加拿大保修/有限保修	153



注意：如果不遵守本使用说明/安全须知，本设备可能会带来危险。对于不遵守安全须知所造成的财产损失或人身伤害，制造商将不承担任何责任。请妥善保管本使用说明，以供所有使用设备的人员查阅。

LAURASTAR SMART 应用程序

1 下载 Laurastar应用程序



如果您已经下载，请检查确认应用程序已更新至最新版本。



2 打开 应用程序

打开Laurastar应用程序，根据说明操作智能手机或平板电脑。

3 连接 智能手机至Laurastar产品

将Laurastar产品的电源插头接入插座。启动智能手机或平板电脑的蓝牙功能。

同时按下Laurastar产品上的鼓风机速度按钮(19)和主开关按钮(16)。
放开两个按钮。
用户界面上所有LED灯闪烁20秒。

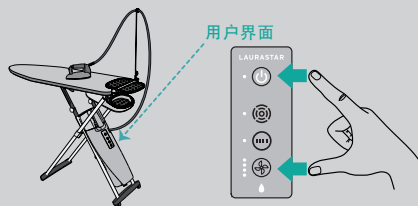

如果时间不够，该操作可重复进行。一旦连接成功，就不再需要重复连接同一部智能手机或平板电脑。

部门：中国质量认证中心产品二部
地址：中国北京南四环西路188号9区
邮编：100070

安装和整理

安装熨烫系统

- 将设备从纸箱中取出，不要展开，将其垂直立在地上。
- 用一只手抓住带熨斗架(6)的一侧。另一只手抓住熨烫板(1)中部的边缘，将其向水平方向旋转(最大高度)。(A)(B)
- 展开熨斗架。(C)
- 将熨烫板套(4)从熨斗架的一侧向熨烫板的末端套好，并整理平整。本产品配套的熨烫板套经过专门设计，可将吸风/鼓风机时的空气均匀分布在整个板面上。为了不影响使用效果，我们建议您使用Laurastar认可的熨烫板套。熨烫板套可用30°C的温水洗涤，不可甩干。
- 将熨斗(2)从收纳格(5)中取出，放在熨斗架(6)上。
- 您可以根据需要将熨斗架调整得近一些(6a)。
- 将蒸汽软管支架(8)固定在熨烫板熨斗架(6)侧的一个孔中(共两个孔)，并插入蒸汽软管(3a)。将熨斗活动底板挂钩(28)固定在熨烫板的另一个孔中。
- 可通过调节把手(7)将熨烫板调低(共六个高度)。如要调高，只需轻轻抬起熨烫板，无需使用调节把手。
- 如需移动Laurastar熨烫机，抬起熨烫板的一端，然后推动即可。

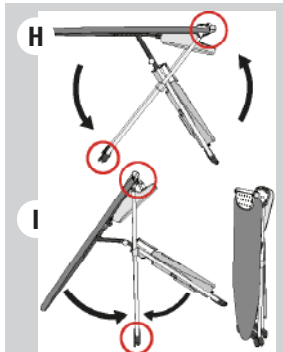
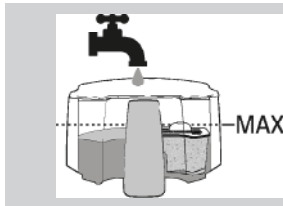
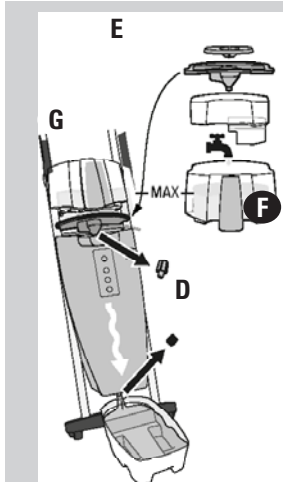

设备的准备

建议在首次使用前清洗蒸汽炉(15)：

- 检查电源插头(23)是否从墙面插座上断开。
- 将熨烫板(1)固定在最高档位置，然后取下水箱(11)。
- 将排水盒(14)放置在排水盖(22)下方。
- 先拧下蒸汽炉进水盖(21)，然后拧下排水盖(22)。(D)
- 取下水箱的大、小盖(12)。取出滤料盒和滤料(13)。(E)
- 用水龙头向水箱中注入热水，直至水位达到MAX标线。(F)
- 将水箱(11)上的漏斗形大盖子(12)对准蒸汽炉进水口(15)，然后将水箱放在上面。(G)
- 当水全部流出后，拧紧两个盖子。
- 将水倒掉。

使用什么水？

Laurastar产品适用于水龙头流出的自来水。但是必须使用随设备提供的软水滤料(13)，方可充分发挥Laurastar的作用，并最大程度延长设备的使用寿命。



注意：切勿使用任何添加剂(例如，香水)、含有化学制剂的水或从烘干机回收的水，因为这些物质会影响Laurastar的功能。

收纳系统

- 按下主开关按钮(16)，关闭设备。
- 拔下电源插头(23)，将电源线缠在熨烫板支脚上。如果设备型号配有自动收线器，拉动电线，启动自动收线器。
- 将蒸汽软管支架(8)放平，放入专用的收纳孔中。
- 将熨斗放入收纳格(5)中。将熨斗架折至较近的档位。一只手抓住带熨斗架(6)的一侧。另一只手抓住熨烫板(1)的边缘，将熨烫板翻转到竖直状态。(H)(I)
- 在竖直状态下收纳设备。您可以将水箱中的水保留至下次使用。
- 注意：如果需要水平收纳设备，则需要排空水箱(11)。



启动

注意：启动LAURASTAR前，请务必确保水箱(11)中有水。在没有水的情况下启动可能会损坏设备。

注意：在无水的情况下启动设备会使系统的保修失效！

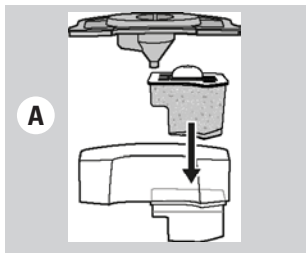

软水滤料的安装和填充

- 检查电源插头(23)是否从墙面插座上断开。
- 将熨烫板固定到最高档位。
- 取下水箱(11)。取下水箱的盖子。安装软水滤料(13)。(A)
- 用水龙头向水箱中注水。过滤后的水位需达到MAX标线。(B)
- 将盖子盖严，将水箱安放在发生器(15)上。
- 如果水不流动，可将软水滤料放入清水中浸泡3分钟。

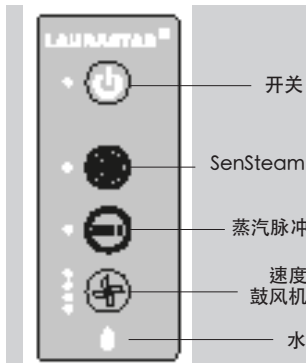
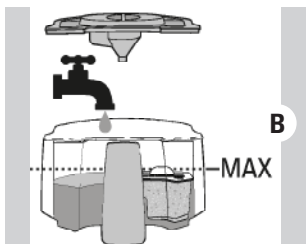

用户界面

- 开关按钮 = 设备准备好前，绿色指示灯为闪烁状态。
- = Laurastar SenSteam选项。如果您的设备配有SenSteam (17)选项，白色指示灯亮起表示该功能已启用。
- = 脉冲蒸汽选项。如果您的设备配有脉冲蒸汽(18)选项，白色指示灯亮起表示该功能已启用。风速调节按钮(19) = 4档速度可选。选择速度后，对应的白色指示灯亮起。
- 缺水指示灯(20) = 水滴形状红色指示灯亮起表示水箱(11)中没有水。

启动设备

- 将电源插头(23)插入插座。外拉电源线时，请注意：拉至电源线末端红色标记出现，请勿再继续外拉。
- 按下主开关按钮(16)。绿色指示灯闪烁3到6分钟。(C)
- 当绿色指示灯常亮，则表示设备已准备好，可以开始熨烫了。
- **注意：**出于方便和安全考虑，Laurastar系统会在停止使用10分钟后关闭。

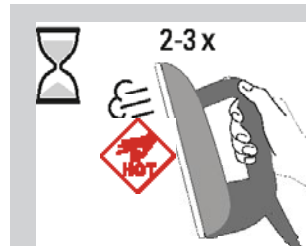
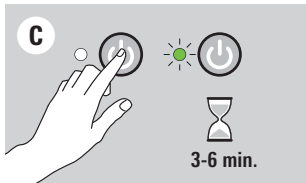

注意：开始熨烫前或在长时间暂停使用后，请在远离衣物的地方按下熨斗蒸汽按钮(9) 2或3次。这样做是为了排出熨斗中凝结的水珠，防止在衣物上留下水渍。

注意：切勿向人或动物方向垂直喷射蒸汽。



熨烫

两种熨烫模式

为了使蒸汽熨烫达到最佳效果，我们为您提供两种熨烫模式：

- 鼓风模式：(A)按下风扇按钮(10)，即可启动鼓风机(24)的鼓风模式。空气在织物下方流动，减少二次褶皱。
- 吸风模式：(B)重新按下风扇按钮(10)，启动鼓风机(24)的吸风模式。空气将被吸入，从而使衣物贴在熨烫板上，更易于消除褶皱。

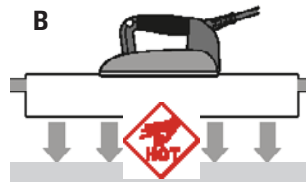

按下风扇按钮(10)，可在两种模式间切换。可通过风速调节按钮(19)调节风速(4档速度)。

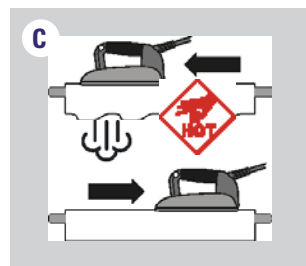

LAURASTAR SENSTEAM (17)(仅限特定型号)

启用Laurastar SenSteam (17)功能后，设备将自动喷出蒸汽，无需手动按下蒸汽按钮(9)。熨斗向前移动时蒸汽将自动喷出，熨斗停止不动或后退时蒸汽停止(C)。

如要切换到手动模式，再次按下Laurastar SenSteam按钮(17)即可。

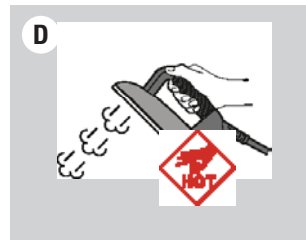

脉冲(18)(仅限特定型号)

按下脉冲蒸汽按钮(18)，启动脉冲功能。然后按下蒸汽按钮(9)，获得持续的小股蒸汽流。(D)再次按下脉冲蒸汽按钮(18)，可关闭脉冲蒸汽。

蒸汽原理

无可挑剔的熨烫需要蒸汽能够穿过织物，将纤维舒展开来，再通过干燥将其定型。只有这样，才能完全消除褶皱。

建议：为了实现最佳熨烫效果，并延长设备的续航时间，请用蒸汽熨烫一次织物，然后再无蒸汽熨烫一次，从而使织物干燥。

熨烫模式	织物							天鹅绒
	鼓风	背面	褶裥	内侧和衬里，袖子	裙腰和裙褶	✓	✓	✓
	吸风	扣子和领子	裤脚和裤线	扣子和领子	裙褶		✓	

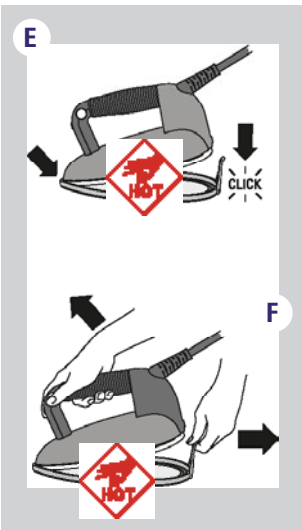

熨斗活动底板(27)

对于一些对轧光敏感的深色织物、丝绸等娇贵面料以及容易贴附到铁上的合成面料，熨斗活动底板不可或缺。

如何使用熨斗活动底板(27)：

- 首先将熨斗(2)的顶端放置在熨斗活动底板(27)前方，然后放下熨斗，将其固定在底板上。(E)
- 等待2分钟，让熨斗活动底板达到合适的温度。
- 如要取下熨斗活动底板，拉起把手，趁热取下熨斗。(F)

 **警告：熨斗活动底板和熨斗均为高温部件！取下熨斗活动底板时要小心。**

注意：每次使用后都必须取下熨斗活动底板。

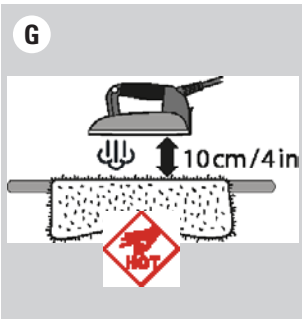

建议：熨烫马海毛、开司米、天鹅绒和安哥拉山羊毛材质的织物时，不要使熨斗活动底板(27)接触到织物。在距离织物10厘米(4英寸)左右喷射蒸汽即可熨烫，以免使面料粘结。(G) 然后拿起衣物抖动一下，恢复其蓬松质感。

对于天鹅绒、灯心绒和平纹针织面料，建议不使用熨斗活动底板(27)，在距离面料2-3厘米(1-2英寸)处蒸汽熨烫，然后用手整理平整。



垂直熨烫

将衣物挂在衣架或挂烫架上(可通过www.laurastar.com或当地Laurastar授权零售商购买)。一边喷射小股蒸汽，一边从上到下轻轻接触衣物。注意：大部分织物都可以轻松熨平，但羊毛、亚麻和一些丝绸面料除外。(H)

如果面料很难熨平，请将其置于熨烫板上，并按照正常的流程进行熨烫。

 **警告：切勿水平或垂直熨烫穿在身上的衣物。切勿向人或动物方向垂直喷射蒸汽。**

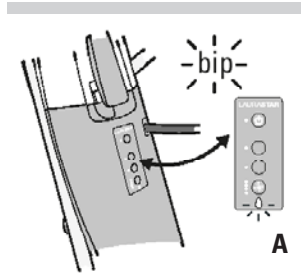

注水

缺水指示灯(20)和声音提示

声音提示和缺水指示灯(20)闪烁均表示水箱缺水。(A) 提示音响时，蒸汽将停止，向水箱(11)注水后，方可继续使用。

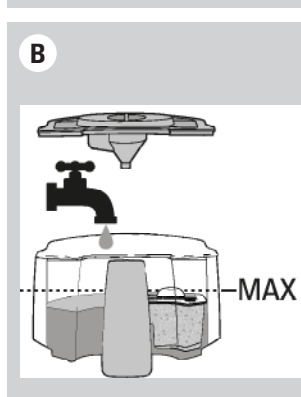

向水箱(11)注水

- 将水箱(11)取下。取下水箱的盖子。
- 用水龙头向水箱中注水。过滤后的水位需达到MAX标线。
- 将盖子盖严，将水箱安放在发生器(15)上。(B)



维护

为了延长设备的使用寿命，每使用10小时或每个月需要冲洗蒸汽炉并清洁熨斗。

警告：在进行任何清洁操作前，设备必须关闭、断开电源并完全冷却。让设备冷却至少2小时。清洁操作必须在冷却状态下进行！

注意！切勿使用除垢产品或其它化学制剂，只能用清水冲洗！

清洁熨斗(2)

如果熨斗底板脏污，可以按照说明使用底板清洁垫。底板清洁垫可通过www.laurastar.com或当地Laurastar授权零售商购买。Ⓐ

顽固污渍可以使用清洗餐具的海绵处理。进行此操作后，用潮湿的抹布清除底板下方的铝氧化物。Ⓑ

如果蒸汽出口发生堵塞或出现水垢，则需要立即使用清洁工具进行清除。清洁工具可通过www.laurastar.com或当地Laurastar授权零售商购买。Ⓒ

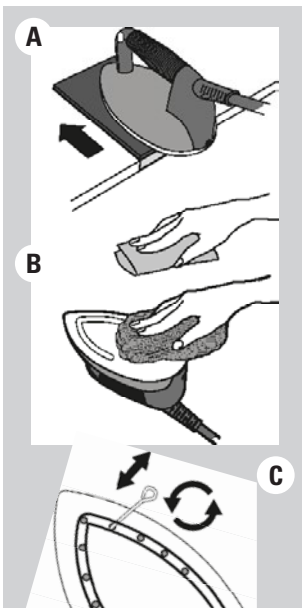

更换软水滤料(13)。

当软水颗粒完全变成褐色，则需要更换滤料。

- 将水箱(11)取下。取下水箱的盖子。拆下软水滤料(13)。Ⓓ
- 将滤料(13)作为日常垃圾丢弃，冲洗容器。在水箱中安装新的滤料。Ⓔ
- 用水龙头向水箱中注水。过滤后的水位需达到MAX标线。然后将水箱安放在发生器(15)上。Ⓕ

注意：水箱(11)的塑料零件可以用洗碗机清洗。

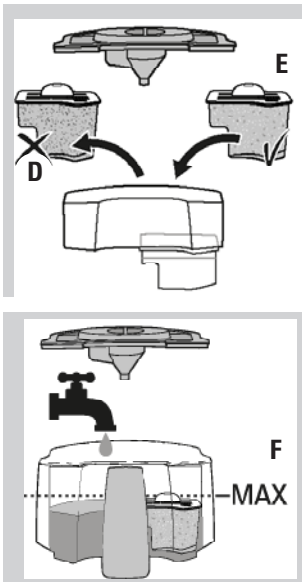

冲洗蒸汽炉(只能在熨斗冷却后进行)

为了延长设备的使用寿命，防止水垢沉积，必须定期冲洗蒸汽炉(15)。

警告：只能用清水冲洗。切勿使用除垢产品或其它化学制剂！

清洗步骤如下：

- 检查电源插头(23)是否从墙面插座上断开。
- 将熨烫板(1)固定在最高档位置，然后取下水箱(11)。将排水盒(14)放置在排水盖(22)下方。
- 先拧下蒸汽炉进水盖(21)的盖子，然后拧下排水盖(22)。
- 取下水箱的大、小盖(12)。取出滤料盒和滤料(13)。Ⓖ
- 用水龙头向水箱中注入热水，直到水位达到MAX标线。Ⓖ
- 将水箱(11)上的漏斗形大盖子(12)对准蒸汽炉进水口(15)，然后将水箱放在上面。然后让水排空。Ⓗ
- 重复上述步骤，直到从蒸汽发生器中流出的水不包含任何杂质。如果水无法从排水口流出，请致电Laurastar客服。
- 当水全部流出后，拧紧两个盖子。将水倒掉。更换水箱中的滤料，重新拧上盖子，再将水箱安放到发生器(15)上方。

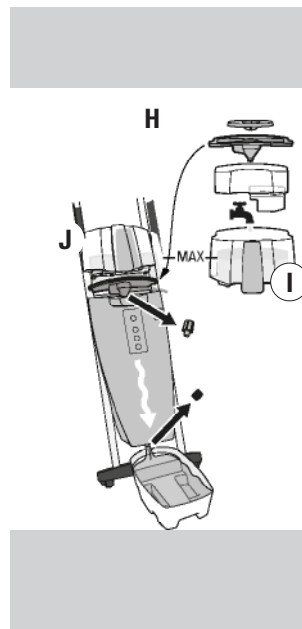

客服

如需联系Laurastar，可访问我们网站上的“客户服务”页面：www.laurastar.com

您可以在该页面上找到其他进口商和官方服务合作伙伴的地址，以及Laurastar配件的完整列表。

重要提示：在将问题发送给客服前，我们建议您先阅读“问题和解决方案”章节的内容。

问题和解决方案

在致电Laurastar客服之前，请检查以下各项：

	问题	可能原因	解决方法
蒸汽发生器	熨斗喷射蒸汽时发出嗡嗡声。	设备震动。	新机发出这种声音是正常的。在使用过程中会消失。
	启动设备时发出噼啪声。 熨斗不喷蒸汽。压力下降。	设备在未注水的情况下加热。 • 蒸汽炉是空的。 • 设备关闭。 • 电源插头(23)未连接。	向水箱(11)注水。 • 向水箱(11)注水。 • 打开设备主开关按钮(16) • 连接电源插头(23)。

	问题	可能原因	解决方法
熨斗	底板滴水。	• 设备最近没有清洗。 • 清洗蒸汽炉时使用了清水以外的其它产品。	• 冲洗蒸汽炉(15)，直到冲洗后的水不再包含任何杂质。 • 致电客服。
	熨斗不热。	• 电源插头(23)未连接。 • 设备关闭。	• 冲洗蒸汽炉(15)，直到冲洗后的水不再包含任何杂质。 • 致电客服。

	问题	可能原因	解决方法
鼓风机	鼓风机不发出任何声音。	鼓风机插头(25)未连接。	连接鼓风机插头(25)。
	收纳时熨烫板的顶端沾湿。	• 敞开设备，直到水完全蒸发。 • 少使用一些蒸汽。建议参考使用说明“蒸汽原理”部分的内容。	• 敞开设备，直到水完全蒸发。 • 少使用一些蒸汽。建议参考使用说明“蒸汽原理”部分的内容。

运送至客服

关闭设备，拔下电源插头(23)。找到您的购买合同、发票以及购物小票。给客服打电话，按照指示进行操作。

Laurastar应用程序：问题和解答

	问题	解答	补充信息
LAURASTAR应用程序	如何保存通过应用程序进行的设置？	通过应用程序进行的所有设置均自动记录在您的Laurastar设备中，每次启动设备时均可恢复。	启动蓝牙功能后，如果曾连接过多台智能手机/平板电脑，Laurastar设备将识别距离最近的设备。
	我可以用几台智能手机/平板电脑连接Laurastar设备？	连接的智能手机或平板电脑的数量不受限制。启动时，将恢复上次使用的智能手机/平板电脑的设置。	启动蓝牙功能后，如果上次使用的智能手机/平板电脑不是距离最近的设备，则Laurastar将自动加载距离最近的设备的设置。
	如何恢复出厂设置？	同时按住主开关按钮和风速调节按钮。按住两个按钮10秒。当用户界面的所有LED灯开始闪烁，则已恢复出厂设置。	注意 有意或无意的错误操作可能会删除出厂设置。这会导致Laurastar保修失效，如果需要维修，用户可能会需要承担费用。

技术信息

技术特性

	CE	UL
总功率	2200 W	1600 W
蒸汽炉功率	1400 W	1000 W
熨斗功率	800 W	600 W
蒸汽压力	3.5 bar	50 psi
蒸汽炉容量	1.1 l	37.2 oz.
电源	220-240 VAC / 50-60 Hz	120 VAC / 60 Hz
熨斗重量	1.1 kg	2.4 lb
总重量	23.1 kg	51 lb
熨烫板高度	82-102 cm	32.3-40.2 in
折叠后尺寸(高x长x厚)	132 x 42 x 22 cm	52 x 16.6 x 8.7 in

名称：压力蒸汽熨烫系统



Laurastar国际保修

本保修条款不影响现行国家消费品销售相关法律规定的用户合法权利，其中包括2011年10月25日欧洲议会和理事会颁布的2011/83/UE指令，即关于消费品销售和保修相关方面的权利，亦不影响销售合同中销售方赋予用户的相关权利。如果Laurastar销售的设备存在制造缺陷，Laurastar将在下文定义的范围完全消除这些缺陷。

1. 保护范围

本保修条款仅适用于由Laurastar或Laurastar授权制造商所制造的产品，这些产品可通过商标、商品名称或商品随附的Laurastar标志辨识。本保修条款不适用于非Laurastar产品、配件或部件。

本保修条款仅在以下情况下有效：由于制造缺陷、装配错误或设备材料缺陷而导致设备无法使用或使用受到严重损害，并且在将设备交付给用户时已经存在此缺陷。

在以下特殊情况下，保修无效：

- 将设备用于商业用途而导致故障，即用户通过频繁使用设备而获得盈利
- 部件和配件的正常磨损
- 经过无Laurastar授权的外部人士或维修人员的检修
- 用户未遵守使用说明中的指示，特别是有关设备启动、使用和维护的警告
- 使用不当。

“使用不当”尤其包括由以下原因造成的损坏：

- 设备或部件掉落
- 由于疏忽导致的碰撞或痕迹
- 熨斗活动底板长时间安装在熨斗上
- 未及时清洗设备
- 未按规定用水
- 使用了非Laurastar产品、配件或部件
- 电源插头长期插在墙面插座上

2. 用户声明

当用户根据本保修条款行使后者所授予他/她的权利时，Laurastar可以自由选择并实施最合适的方法来消除缺陷。本保修条款不赋予用户任何额外权利；特别是用户不能要求补偿与故障相关的费用，以及对于任何后续损失的赔偿。另外，将设备从用户家中运输到Laurastar以及运回途中的风险需由用户承担。

3. 有效期限

本保修条款仅适用于赋予用户的权利，以及用户在保修期内向Laurastar行使的权利。

非欧盟国家的保修期为1年，欧盟成员国以及瑞士的保修期为自设备交付用户之日起2年。如果在保修期结束后告知有缺陷，或者在保修期到期后提交证明缺陷的文件或证据，则用户不能享有本保修条款所规定的权利。

4. 立即告知缺陷

当用户发现设备有缺陷时，必须立即通知Laurastar。否则，用户将失去本保修条款所赋予其的权利。

5. 行使本声明规定权利的程序

如要行使本保修条款所规定的权利，用户需通过以下方式联系Laurastar客服：

- 电话
- 电子邮件
- 传真

用户必须遵循客服人员的指示，寄送以下物品，运输风险需由用户承担：

- 存在缺陷的设备
- 购买合同副本、发票、收据或能证明购买日期或地点的任何其它文件。

如您有其它疑问，可咨询客服。

您可以访问www.laurastar.com获得其他进口商和官方服务合作伙伴的地址。

如果运回Laurastar授权服务中心的设备没有任何缺陷，运输和退回的费用由用户承担。

6. Laurastar™售后服务

如果用户将保修条款之外或已超过保修期的Laurastar设备委托给授权服务中心进行维修，则服务中心将其视为“保修范围外的维修”，将产生一定费用。

法国专门适用条款：

除上述保修条款之外，法国客户还享有法国《民法典》第1641条及后续几条关于隐蔽瑕疵的法律条文所赋予的权利。

中国/台湾地区专门适用条款：

中国/台湾地区缺陷产品的维修、更换或退货需满足以下全部条件，方可适用上述保修条款：

1. 客户需提供充分的证明文件(例如正式商业发票、保修卡等)，以证明有问题的产品是通过Laurastar直接或间接授权的中国/台湾地区正规销售渠道购买；且
2. 在中国/台湾地区销售和使用Laurastar相关产品的强制认证标签。

韩国专门适用条款：

韩国境内缺陷产品的维修、更换或退货需满足以下全部条件，方可适用上述保修条款：

1. 客户需提供充分的证明文件(例如正式商业发票、保修卡等)，以证明有问题的产品是通过Laurastar直接或间接授权的韩国正规销售渠道购买；且
2. 有问题的产品上需粘贴韩国专用强制认证标签。自2017年6月起，韩国将不再适用国际保修条款。

Laurastar™美国和加拿大有限保修

如使用说明中所述，Laurastar保证其产品在正常使用条件下不会出现材料和工艺方面的缺陷。保修期为自发票或收据上的购买之日起一年。本有限保修条款仅适用于原始购买者，不得转让。在本有限保修期内，Laurastar将自行选择维修或更换任何有缺陷的设备。如要享受保修服务，损坏的设备必须运输或送至授权的Laurastar售后服务中心。本有限保修是我们为客户提供的唯一援助方式，仅适用于全新Laurastar产品。

有限保修范围不包括正常损耗、电缆损耗、底板损耗或设备部件和配件的损耗。有限保修不涵盖因使用或存储方式不合规、不当使用或过度使用、未经Laurastar授权的人员擅自维修或因意外、疏忽、改装或将设备连接到非指定电压电源而造成的损坏。用于商业或非家庭用途的设备不在本有限保修范围内。产品的“错误使用或过度使用”还涵盖设备的用途和使用方式不符合设备随附的使用说明中的指示。“错误使用或过度使用”包括但不限于以下原因造成的损坏：设备或部件掉落在地面上，未清洗水箱，使用后未取下熨斗活动底板，使用了除清水以外的其它液体，使用后未将电源插头从墙面插座上拔下，使用了非Laurastar提供的产品、配件和备件等。本有限保修不包括因不遵守使用说明中的指示而造成的损坏。

所有隐含保修，包括但不限于对适销性或针对特定用途的适用性的隐含保修，仅限于本有限保修的期限。对于超过产品购买价格的价值相关的损失以及由于客户资质以及使用产品不当所造成的任何形式的直接或间接损失，LAURASTAR不承担任何责任。

有些州和司法管辖区不允许限制或排除直接或间接损失，或限制隐含保修的期限；因此，上述限制或排除可能对您不适用。本有限保修条款赋予客户特定法律权利，根据各州法律的不同，您可能还享有其它权利。

LAURASTAR™售后服务

如果您要根据本有限保修条款提出诉求，请通过电话、电子邮件或传真联系Laurastar客服。用户必须遵循客服人员的指示，寄送以下物品，运输风险需由用户自己承担：

- 设备；
- 购买合同副本、发票、收据或任何其它相关文件。您可以通过访问www.laurastar.com获得其他进口商和客户支持官方服务合作伙伴的地址。

如果退回Laurastar授权售后服务中心的设备不存在故障，则往返运输的费用需由用户承担。

如果将Laurastar设备交付给授权售后服务中心进行本有限保修条款以外的操作，或已超过一年的有限保修期，则将按照“有限保修范围之外的维修”处理，并将产生一定的费用。

重要安全須知

使用熨斗時，應時刻遵守基本的預防措施，包括下列各項：

使用前請閱讀所有須知

1. 僅可將熨斗用於指定用途。
2. 請勿將熨斗浸入水中或其他液體，以免觸電。
3. 從電源插座插入或拔出熨斗前，務必關閉熨斗電源。從插座拔出熨斗插頭時，切勿拉扯電線，應抓住插頭並將其拔出。
4. 請勿讓電線接觸灼熱表面。收起熨斗前，應先待熨斗完全冷卻。存放時，應將電線鬆散地繞在熨斗。
5. 為熨斗注水、倒水及不使用熨斗時，均應將熨斗的插頭從插座拔出。
6. 請勿在電線損壞或熨斗掉落或損壞的情況下使用熨斗。請勿拆開熨斗，以免觸電。將熨斗交由合資格的維修人員檢查和維修。使用經拆解並錯誤組裝的熨斗，可能會導致觸電。
7. 兒童使用或在兒童附近使用的任何設備，均需加以看管。請勿在無

- 本設備僅供家庭使用。
- 請僅於室內使用本產品，並按本使用說明熨燙衣物。
- 如遇上緊急情況，請立即從牆壁插座上拔出插頭。
- 本設備必須連接至有接地線的牆壁插座。我們建議FI斷路器。應使用可在緊急情況時可接觸到的電源插座。
- 熨斗底板和蒸汽噴嘴的溫度極高。請勿直接熨燙正在穿著的衣物或對其噴射蒸汽。

- 人看管時讓熨斗連接電源或將其置於熨燙板。
8. 觸摸滾燙的金屬部件、熱水或蒸汽可能會導致燒傷。將蒸汽熨斗倒置時應小心，儲水器中可能仍有熱水。
 9. 為避免電路過載，請勿在有另一部高功率設備運作的同一電路上操作熨斗。
 10. 如有必要使用延長線，則應使用安培額定值等於或大於熨斗最大額定值的電線。使用安培額定值較少的電線，可能會因過熱而引致火災或觸電。應小心佈置電線，確保其不會被拉扯或使人絆倒。

- 垂直熨燙時，請勿讓蒸汽向人或動物的方向噴出。
- 本設備會產生熱力。使用時，手和身體應遠離熨斗底板和蒸汽噴嘴，因其溫度極高。將熨斗放在熨斗架上時應小心。
- 與噴射的蒸汽接觸可能會導致嚴重燙傷。
- 在使用期間，切勿打開蒸汽產生器蓋或排水蓋。
- 切勿在無人看管時接通電源。
- 排空設備前，必須將其放置冷卻最少2小時。



- 設備通電後或冷卻時，應將熨斗及其電線置於8歲以下兒童無法接觸的地方。
- 本設備不適合兒童以及身體、感知系統或心理有障礙、沒有使用經驗的人士使用，除非有負責其安全的人士在旁監管。即使有人監管或經過培訓，本設備仍不適合8歲以下的兒童使用。



請將本設備置於兒童無法接觸的地方。請看管兒童，確保其不會誤用本設備。



請勿飲用過濾水。請將本設備置於兒童無法接觸的地方。請勿食用水質軟化顆粒，應將其與家居垃圾一同拋棄。

- 本設備應放置在平穩且防火的平面支架上。切勿將熨斗放置在熨燙板套或衣物上。為避免發生火災，只可將熨斗置於熨斗架上。
- 每次使用後，應小心取下防護底板並妥善存放。請將未冷卻的底板放置在耐熱熨斗架上。
- 在關閉設備的電源並待其冷卻最少2小時後，方可進行清潔、維修和保養。小心旋開蓋子：旋開幾圈後，蒸汽可能因殘餘壓力而開始噴出，因此仍有可能燙傷。
- 請待熨斗徹底冷卻後再整理收納。
- 請勿在未注水的情況下操作設備。

- 請用柔軟的濕布擦拭設備的外部。請勿使用溶劑、油或汽油。
- 請勿嘗試將物件插入設備的開口。如果有水滲入或有異物進入設備，請立即從牆壁插座上拔出插頭。聯絡Laurastar授權客戶服務代表以了解維修資訊。
- 為避免觸電，請勿拉扯連接牆壁插座的電線，應抓緊插頭然後拔出。
- 請小心收納電線和蒸汽管，避免其被拉扯或勾住而絆倒他人。
- 在使用期間，不應開啟仍有壓力的注水孔、去水垢孔、清洗孔或檢查孔。
- 如本設備在掉落地上後損壞、存在明顯的損壞或蒸汽管或電線出現破損時，請勿使用。請勿打開或拆開熨斗，以免觸電。聯絡Laurastar授權客戶服務代表以了解維修資訊。使用經錯誤組裝的熨斗，可能會導致觸電。

- 環境資訊和廢棄物處置措施：請勿將廢棄設備混入家居垃圾中。請聯絡當地市政部門或有關當局，了解適當而環保的處置方式。

請妥善保管本使用說明

恭喜！您購買了這套融合瑞士設計與技術的優質Laurastar熨燙系統。請於首次使用本設備前仔細閱讀使用說明和安全須知，並妥善保管本使用說明，以便日後查閱。

歡迎瀏覽www.laurastar.com，查看所有示範影片和建議。



注意：本Laurastar™設備會產生高溫及蒸汽。在使用期間，設備的不同部件可能會變得極熱，或會導致燙傷。



注意：本設備會產生高溫並可能導致燙傷。高溫部件設有此標誌。

概覽和功能

1. 熨燙板
2. 熨斗
3. 蒸汽管
4. Laurastar特別護套
5. 安全收納盒
6. 可折疊熨斗架
7. 可調節高度手柄
8. 蒸汽管支架
9. 蒸汽按鈕
10. 吸風/吹風按鈕
11. 儲水器
12. 儲水器的小型和大型蓋子
13. 過濾格和防水垢過濾器
14. 排水盤
15. 蒸汽產生器
16. 帶指示燈的主開關按鈕
17. Laurastar SenSteam按鈕(可選)
18. 脈衝蒸汽按鈕(可選)
19. 風扇速度按鈕(4種速度)
20. 缺水指示燈
21. 蒸汽產生器蓋子
22. 排水蓋
23. 電源插頭和電線
24. 風扇
25. 風扇插頭
26. 輪子
27. 防護底板
28. 防護底板鉤

目錄

安全須知	155
Laurastar Smart應用程式	158
安裝和收藏	158
啟動	160
熨燙	161
注水	163
保養	164
客戶服務	165
問題和解決方案	166
Laurastar應用程式：	
常見問答	167
技術資訊	167
美國和加拿大的保證/有限保固	168



注意：不遵守本使用說明和安全須知，可能會導致嚴重受傷或對財產造成損壞。對於不遵守安全須知所造成的上述受傷或損壞，製造商概不承擔任何責任。請妥善保管本使用說明，以供所有使用設備的人士查閱。

LURASTAR SMART應用程式

① 下載 Laurastar應用程式



如已下載，請確保應用程式為最新版本。

在Laurastar，輕按 \odot 風扇速度按鈕(19)，持續按住並按下 \odot 主開關按鈕(16)。

放開2個按鈕。用戶介面的所有LED均會持續閃爍20秒。

② 啟動 應用程式

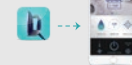

於智慧型手機或平板電腦啟動Laurastar應用程式，並按照指示操作。

③ 連接 智慧型手機至Laurastar



將Laurastar的電源插頭插入插座。啟動智慧型手機或平板電腦的藍牙模式。

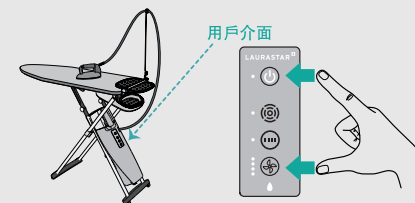

如可供連接的時間不足，請重複此步驟。建立連結後，就無需再重新連接相同的智慧型手機或平板電腦。

安裝和收藏

安裝熨燙系統

- 將設備從紙箱中取出，在其合上的情況下垂直置於地上。
- 一隻手握住帶熨斗架(6)的一端。另一隻手握住熨燙板(1)的中央，將其向水平方向旋轉(最高位置)。(A)(B)
- 展開熨斗架。(C)
- 將熨燙板套(4)從熨斗架的一端向熨燙板的末端套好，並整理平整。本產品隨附的熨燙板套經過專門設計，可將吸風/吹風時的空氣平均分佈在整個板面上。為避免影響使用效果，建議僅使用Laurastar認可的熨燙板套。熨燙板套可用30°C的溫水洗滌，不可使用滾筒脫水。
- 將熨斗(2)從安全收納盒(5)中取出，並置於熨斗架(6)上。
- 您可以根據需要將熨斗架調整至關閉的位置(6a)。
- 將蒸汽管支架(8)插入熨斗架(6)側邊的任何一個孔中(共設有兩個孔)，然後將蒸汽管固定在蒸汽管支架(3a)上。將防護底板鉤(28)插入另一個孔中。
- 可使用手柄(7)將熨燙板調低，共有六個高度可供選擇。如要調高，只需輕輕抬起熨燙板即可，無需使用調節手柄。
- 如需移動Laurastar，請抬起熨燙板的一端，然後推動即可。





使用設備前的準備

建議在首次使用前清洗蒸汽產生器(15)：

- 檢查電源插頭(23)以確保其未有接上牆壁插座。
- 將熨燙板(1)調整至最高位置，然後取下儲水器(11)。
- 將排水盤(14)放置於排水蓋(22)下方。
- 首先旋開蒸汽產生器的蓋子(21)，然後旋開排水蓋(22)。Ⓓ
- 從儲水器旋出小型和大型蓋子(12)。取出過濾格和過濾器(13)。Ⓔ
- 為儲水器注入溫水，直到水位達到「MAX」水平。Ⓕ
- 將儲水器(11)上的漏斗形大型蓋子(12)對準蒸汽產生器(15)，然後將儲水器放在上面。Ⓖ
- 當所有水都流出且儲水器清空後，再旋緊兩個蓋子。
- 將水倒掉。

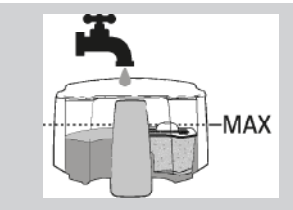
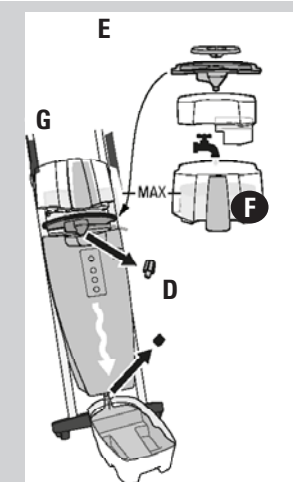

應使用甚麼水？

Laurastar適合使用自來水，但必須使用隨附的防水垢過濾器(13)，方能充分發揮Laurastar的功效，並延長設備的使用壽命。



注意：切勿使用任何添加劑(例如香水)、含有化學產品的水或從乾衣機回收的水，因其會影響Laurastar熨燙機的運作。



收納系統

- 按下主開關按鈕(16)，即可關閉設備。
- 拔出電源插頭(23)，將電線繞於熨燙板的支架。如果您的設備的型號具有自動集線器，輕拉電線即可啟動集線器。
- 將蒸汽管支架(8)平放，並置於專用的收納孔中。
- 將熨斗放入安全收納盒(5)中。將熨斗架折疊至熨燙板頂部的「合上」位置。一隻手握住帶熨斗架(6)的一端。另一隻手握住熨燙板(1)的邊緣，將熨燙板傾斜並折疊至豎直狀態。Ⓗ Ⓛ
- 豎直收納設備。您可保留儲水器內的水作下次使用。
- 注意：如果需要橫放設備，則需要清空儲水器(11)。

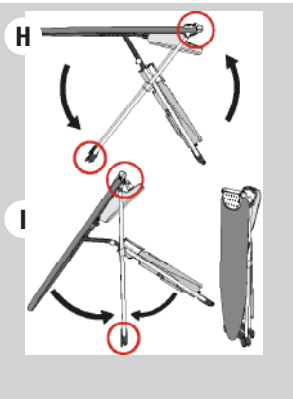

啟動



警告：啟動LAURASTAR熨燙機前，請務必為儲水器(11)注水。在未有注水的情況下啟動裝置或會造成損壞。

請注意：在未有注水的情況下操作設備，將會令設備的有限保固失效。

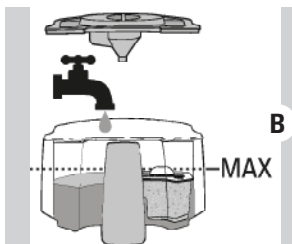
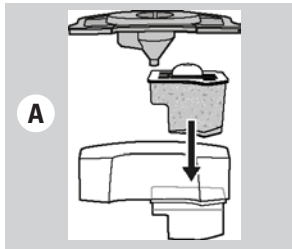

防水垢過濾器的安裝和補充

- 檢查電源插頭以確保其未有接上牆壁插座。
- 將熨燙板調整至最高位置。
- 取出儲水器(11)。移除儲水器的蓋子。安裝防水垢過濾器(13)。Ⓐ
- 為儲水器注入自來水。過濾後的水其水位必須達到「MAX」水平。Ⓑ
- 蓋好儲水器，然後將儲水器安裝至蒸汽產生器(15)上。
- 如果水沒有流動，請將防水垢過濾器放入冷水中浸泡3分鐘。



用戶介面

- 開關 = 設備準備就緒前，綠色指示燈會持續閃爍。
- = Laurastar SenSteam選項。如果您的設備配有Laurastar SenSteam選項(17)，白色指示燈亮起即表示該功能已啟用。
- = 脈衝蒸汽選項。如果您的設備配有脈衝蒸汽選項(18)，白色指示燈亮起即表示該功能已啟用。風扇速度按鈕(19) = 可選擇四種速度。白色指示燈表示所選的強度。
- 缺水指示燈(20) = 紅色水滴形狀指示燈表示儲水器(11)內沒有水。

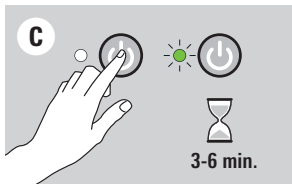

啟動設備

- 將電源插頭(23)插入插座。如果您的設備的型號具有自動集線器，請先輕拉電線，直到可見集線器開口處標誌電線末端的標記。
- 按下主開關按鈕(16)，綠色指示燈會閃爍3至6分鐘。Ⓒ
- 綠色指示燈停止閃爍並亮起時，即表示設備已準備就緒，你可以開始熨燙衣物。
- 注意：為方便使用和安全理由，Laurastar系統 在停止使用10分鐘後會自動關閉。



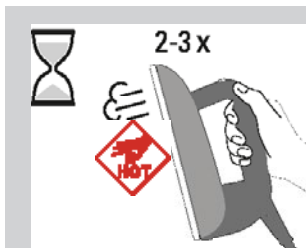

注意：開始熨燙前或在長時間暫停使用後，請在遠離衣物的地方按下熨斗的蒸汽按鈕(9)2或3次。這樣可排出在熨斗中凝結的水珠，避免在衣物上留下水漬。



警告：垂直熨燙時，請勿讓蒸汽向人或動物的方向噴出。

熨燙

A



兩種熨燙模式

為獲取最佳的蒸汽熨燙效果，我們的產品備有兩種熨燙模式：

- 吹風模式：A 按下吸風/吹風按鈕(10)，即可啟動吸風模式的風扇(24)，空氣在織物下方流動，減少不必要的皺褶。
- 吸風模式：B 再次按下吸風/吹風按鈕(10)，即可啟動吸風的風扇(24)。這會吸入空氣，從而將衣物固定於熨燙板上，方便消除皺褶。

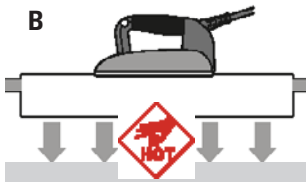

按下吸風/吹風按鈕(10)，可在兩種模式間切換。按下蒸汽產生器用戶介面上的風扇速度按鈕(19)，即可調校強度(4種速度)。

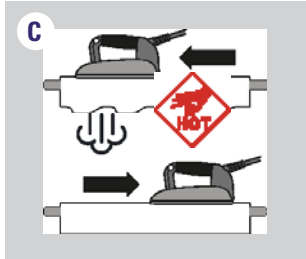

LURASTAR SENSTEAM(17)(僅限特定型號)

啟用Laurastar SenSteam(17)功能後，設備將自動噴出蒸汽，無需手動按下蒸汽按鈕(9)。熨斗向前移動時蒸汽將自動噴出，熨斗停止不動或後退時蒸汽會停止C。

如要切換至手動模式，再次按下Laurastar SenSteam按鈕(17)即可。



脈衝(18)(僅限特定型號)

按下脈衝蒸汽按鈕(18)，即可啟動脈衝功能。然後按下蒸汽按鈕(9)，便會自動噴出小股而均勻的蒸汽D。再次按下脈衝蒸汽按鈕(18)，即可切換至正常模式。

蒸汽原理

蒸汽穿過織物，舒展纖維，再透過乾燥將其定型，才可締造完美的熨燙效果。只有這樣才能完全消除皺褶。

建議：為獲取最佳的熨燙效果，請先用蒸汽熨燙織物，然後在不使用蒸汽的情況下再熨燙一次，從而使織物變乾。

熨燙模式	織物類型							絲絨
	吹風	背面	褶襞	內部和襯裡、衣袖	頂部和裙褶	✓	✓	✓
吸風	鈕扣和衣領	褲腳和褲線	鈕扣和衣領	裙褶		✓		

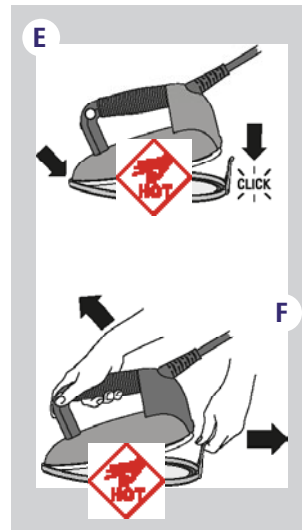

防護底板(27)

熨燙深色織物時必須使用防護底板，否則會令衣物表面變得閃亮；而絲綢等細緻織物或人造織物容易黏在熨斗上，所以亦要使用防護底板。

使用防護底板(27)：

- 首先將熨斗(2)的頂端置於防護底板(27)前方，然後放下熨斗，將其固定在底板上。E
- 等待約2分鐘，讓防護底板達到合適的溫度。
- 如要取下防護底板，請拉起把手並趁熱將熨斗與之分離。F

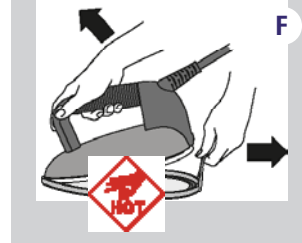

警告：熨斗活動底板和熨斗均为高温部件！取下熨斗活動底板时要小心。



- 使用後務必移除防護底板。

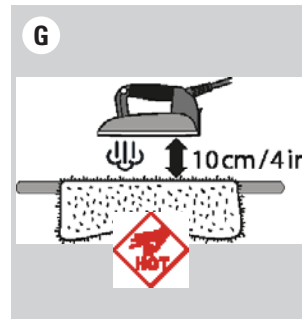

建議：熨燙馬海毛、羊絨、絲絨和安哥拉山羊毛材質的織物時，切勿讓防護底板(27)接觸織物。在距離織物10公分(4英寸)左右噴射蒸汽熨燙，以免織物黏結。G然後拿起衣物抖動一下，使其恢復蓬鬆質感。

如要熨燙絲絨、燈心絨和針織衣物，建議不使用防護底板(27)，僅在距離織物2至3公分(1至2英寸)處以蒸汽熨燙，然後用手整理平整。



垂直熨燙

將衣物掛在衣架或掛燙架上(可於www.laurastar.com或當地Laurastar授權零售商處購買)。以熨斗噴出的小股蒸汽,以熨斗輕輕接觸並由上至下熨燙衣物。注意:大部分織物都可以輕鬆熨平,棉布、亞麻和部分絲綢除外。(H)

如果織物難以熨平,請將其置於熨燙板上,並按照正常程序熨燙。

 **注意: 請勿直接熨燙正在穿著的衣物或對其噴射蒸汽。垂直熨燙時, 請勿讓蒸汽向人或動物的方向噴出。**

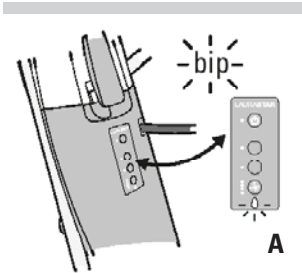

注水

缺水指示燈(20)和聲音提示

聲音提示響起和缺水指示燈(20)閃爍時,均表示蒸汽產生器的儲水器缺水。(A)

聲音提示響起時,蒸汽即會停止,為儲水器(11)注水後,方可繼續使用。

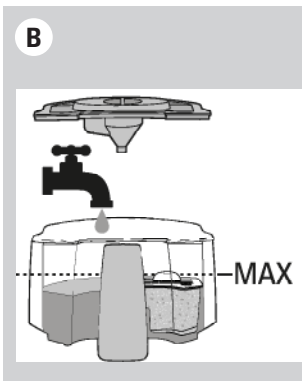

如何為儲水器(11)注水

- 取出儲水器(11)。移除儲水器的蓋子。
- 為儲水器注入自來水。過濾後的水其水位必須達到「MAX」水平。
- 蓋好蓋子,然後將儲水器安裝至蒸汽產生器(15)上。(B)



保養

為延長設備的使用壽命,我們建議每個月或每使用10小時後清洗蒸汽產生器並清潔熨斗。

 **警告: 在清潔前必須確保熨斗已關閉,切斷電源並完全冷卻。關閉設備並拔出插頭。讓設備冷卻最少2小時。清潔前必須確保裝置已冷卻。**

請注意! 只可使用清水清洗裝置,切勿使用除垢產品或其他化學產品。

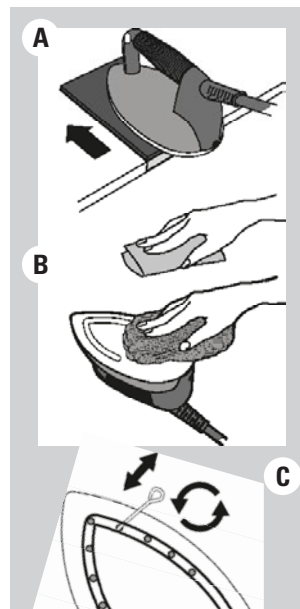

清潔熨斗(2)

如果熨斗的底板髒污,請按照指示以清潔墊作清潔。您可於www.laurastar.com或當地Laurastar授權零售商處購買底板清潔墊。(A)

你可使用清洗碗碟的海綿清潔頑固污漬。清潔後,用濕布清除底板下方的鋁氧化物。(B)

如果蒸汽噴口堵塞或出現水垢,便需立即使用清潔工具清除。使用適當的工具清潔噴孔。您可於www.laurastar.com或當地Laurastar授權零售商處購買相關工具。(C)

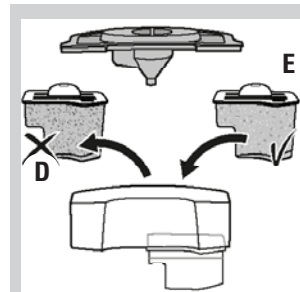

更換防水垢過濾器(13)

當顆粒完全變成棕色時,就必須更換防水垢過濾器。

- 取出儲水器(11)。移除儲水器的蓋子。取出防水垢過濾器(13)。(D)
- 將過濾器(13)與家居垃圾一同丟棄,並清洗過濾格。在儲水器中安裝新的過濾器。(E)
- 為儲水器注入自來水。過濾後的水其水位必須達到「MAX」水平。然後將儲水器安裝至蒸汽產生器(15)上。(F)

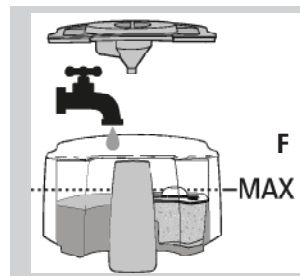

注意: 您可使用洗碗機清洗儲水器(11)的塑膠部件。



清洗蒸汽產生器 (僅可於熨斗冷卻後清洗)

為延長設備的使用壽命，同時防止水垢積聚，必須定期清洗蒸汽產生器(15)。

注意：只可使用水清洗。切勿使用除垢產品或其他化學產品。



請按照以下步驟清洗蒸汽產生器：

- 檢查電源插頭(23)以確保其未有接上牆壁插座。
- 將熨燙板(1)調整至最高位置，然後取下儲水器(11)。將排水盤(14)放置於排水蓋(22)下方。
- 首先旋開蒸汽產生器的蓋子(21)，然後旋開排水蓋(22)。
- 從儲水器(11)旋出小型和大型蓋子(12)。取出過濾格和過濾器(13)。(H)
- 為儲水器(11)注入溫水，直到水位達到「MAX」水平。(I)
- 將儲水器(11)上的漏斗形大型蓋子(12)對準蒸汽產生器(15)，然後將儲水器放在上面。然後讓水流出。(J)
- 重複上述步驟，直至蒸汽產生器中流出的水不含任何雜質。如果水無法從排水口排出，請致電Laurastar客戶服務。
- 當所有水都流出且儲水器清空後，再旋緊兩個蓋子。將水倒掉。將過濾器安裝至儲水器中，蓋好蓋子，然後將儲水器安裝至蒸汽產生器(15)上。

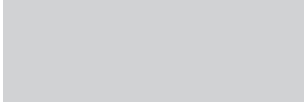
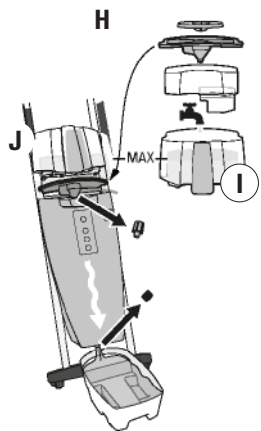

問題和解決方案

致電Laurastar客戶服務之前，請查看以下各項：

	問題	可能的原因	解決方法
蒸汽產生器	熨斗噴射蒸汽時發出嗡嗡聲。	設備震動。	新購置的設備發出這種聲音是正常的，在使用過程中就會消失。
	啟動設備時發出噼啪聲。	設備在未注水的情況下加熱。	請為儲水器(11)注水。
	熨斗沒有產生蒸汽。壓力下降。	<ul style="list-style-type: none"> • 蒸汽產生器內沒有水。 • 設備已關閉。 • 電源插頭(23)未接上牆壁插座。 	<ul style="list-style-type: none"> • 請為儲水器(11)注水。 • 開啟主開關(16)。 • 將電源插頭(23)插上牆壁插座。

	問題	可能的原因	解決方法
熨斗	底板滴水。	<ul style="list-style-type: none"> • 最近沒有清洗設備。 • 使用清水以外的產品或液體清洗蒸汽產生器。 	<ul style="list-style-type: none"> • 清洗蒸汽產生器(15)，直至清洗後的水不含有任何雜質。 • 致電Laurastar客戶服務。
	熨斗未能產生熱力。	<ul style="list-style-type: none"> • 電源插頭(23)未接上牆壁插座。 • 設備已關閉。 	<ul style="list-style-type: none"> • 將設備的插頭連接電源。 • 啟動設備。

	問題	可能的原因	解決方法
風扇	風扇沒有聲音。	未有連接風扇插頭(25)。	重新連接風扇插頭(25)。
	摺疊時，熨燙板的頂端沾濕。	熨燙板(1)內部有蒸汽凝結。	<ul style="list-style-type: none"> • 開啟設備，直到水完全蒸發。 • 使用較少蒸汽。請參閱說明手冊的「蒸汽原理」部份。

退貨至客戶服務

關閉設備並拔出電源插頭(23)。尋找您的購買合約、發票或收據。致電客戶服務並按指示操作。

客戶服務

如需聯絡Laurastar，可前往我們網站上的「客戶服務」頁面：www.laurastar.com
您可在該頁面上找到其他官方進口商和服務合作夥伴的地址，以及Laurastar配件的完整列表。

重要提示：將產品退回客戶服務前，請先參閱「問題和解決方案」部分。

Laurastar應用程式：常見問答

問題	解答	額外資訊
如何儲存我在應用程式上的設定？	在Laurastar應用程式上作出的所有設定均會自動記錄在Laurastar設備中，每次啟動設備時均可恢復。	啟動藍牙功能後，如果曾連接多台智慧型手機/平板電腦，Laurastar設備將識別最接近的設備。
我的Laurastar設備可連接多少台智慧型手機/平板電腦？	設備可連接的智慧型手機或平板電腦數量並無限制。啟動Laurastar時，即會恢復上次使用的智慧型手機/平板電腦的設定。	啟動藍牙功能後，如所使用的智慧型手機或平板電腦有別於上次所使用的裝置，Laurastar會自動載入最接近的裝置的設定。
如何恢復原廠設定？	同時按住主開關按鈕和風扇速度按鈕10秒，當用戶介面的所有LED燈開始閃爍時，即已恢復原廠設定。	注意 有意或無意的錯誤操作均可能會刪除原廠設定。這會導致Laurastar保固失效。如需進行維修，用戶需承擔可能出現的費用。

技術資訊

技術特點

	CE	UL
總功率	2200 W	1600 W
產生器功率	1400 W	1000 W
熨斗功率	800 W	600 W
蒸汽壓力	3.5 bar	50 psi
蒸汽產生器容量	1.1 l	37.2 oz.
電力供應	220-240 VAC / 50-60 Hz	120 VAC / 60 Hz
熨斗重量	1.1 kg	2.4 lb
總重量	23.1 kg	51 lb
熨燙板高度	82-102 cm	32.3-40.2 in
折疊後尺寸(高 x 寬 x 深)	132 x 42 x 22 cm	52 x 16.6 x 8.7 in

名稱：壓力蒸汽熨燙系統



Laurastar國際保證

本保證條款不影響現行國家或地區消費品銷售相關法律規定的用戶合法權利，其中包括2011年10月25日歐洲議會和理事會頒佈的2011/83/UE指令，即關於消費品銷售和保證相關方面的權利，亦不影響銷售合約中銷售方賦予用戶的相關權利。如果Laurastar銷售的設備存在製造上的瑕疵，Laurastar將在下文定義的範圍內負責徹底消除這些瑕疵。

1. 保證範圍

本保證條款僅適用於由Laurastar或Laurastar授權製造商所製造的產品，這些產品可透過品牌、商品名稱或產品所附的Laurastar標誌辨識。本保證條款不適用於非Laurastar產品、配件或部件。

本保證條款僅在以下情況下有效：由於製造瑕疵、裝配錯誤或設備材料瑕疵而導致設備無法使用或嚴重影響產品的使用，同時在將設備交付給用戶前已存在此瑕疵。

本保證在以下特殊情況中無效：

- 將設備作商業用途使用(即用戶頻繁使用設備而獲得盈利)而導致故障
- 部件和配件的正常磨損
- 由未經Laurastar授權的第三方或維修人員進行的檢修
- 用戶未遵守使用說明中的指示，尤其是有關啟動、使用和保養設備的警告
- 不當使用
- 「不當使用」特別包括由以下原因造成的損壞：
 - 設備或部件掉落至地上
 - 因疏忽而引起的碰撞或刮痕
 - 熨斗防護底板長時間安裝在熨斗上
 - 未有清洗設備
 - 使用不符合指引的水
 - 使用了非Laurastar的產品、配件或部件
 - 電源插頭長期插在牆壁插座上

2. 用戶權利

當用戶根據本保證條款行使其所獲授予的權利時，Laurastar可全權選擇並採取最適當的方式以消除瑕疵。本保證條款不賦予用戶任何額外權利；尤其是用戶不能要求補償與故障相關的費用，以及對於任何後續損失或損壞的賠償。此外，將設備從用戶住宅運送至Laurastar場所及運回途中的風險均需由用戶承擔。

3. 有效期限

本保證條款僅適用於賦予用戶的權利，以及用戶在保證期內向Laurastar行使的權利。

自設備交付用戶之日起計，非歐盟國家的保證期為1年，歐盟成員國以及瑞士的保證期為2年。如果在保證期結束後告知有瑕疵，或者在保證期到期後提交證明瑕疵的文件或證據，用戶均不得享有本保證條款所規定的權利。

4. 立即告知瑕疵

當用戶發現設備有瑕疵時，應立即通知Laurastar。否則，用戶將失去本保證條款所賦予的權利。

5. 行使本聲明規定權利的方式

如要行使本保證條款所規定的權利，用戶需以下列方式聯絡Laurastar客戶服務：

- 電話
- 電郵
- 傳真

用戶必須按照客戶服務人員的指示寄回以下物品，並自行承擔運送風險：

- 有瑕疵的設備
- 購買合約、發票、收據或能證明購買日期或地點的任何其它文件。

客戶服務可以就此提供任何其他資訊。

您可以瀏覽www.laurastar.com，查看其他進口商和官方服務合作夥伴的地址。

如果運送至Laurastar授權服務中心的設備並無任何瑕疵，用戶需承擔運送和退回的費用。

6. Laurastar™售後服務

如果用戶將未受保固條款保障或已超過保固期的Laurastar設備交託授權的服務中心維修，則服務中心會將其視為「保固範圍外的維修」，並會產生一定費用。

僅適用於法國的特殊條款：

除上述合約保證條款外，法國客戶亦享有法國《民法典》第1641條及後續幾條關於隱蔽瑕疵的法律條文所賦予的權利。

僅適用於中國/台灣的特殊條款：

中國/台灣內瑕疵產品的維修、更換或退貨需符合以下全部條件，方可適用上述保證條款：

- 客戶需提供充分的證明文件(如正式的銷售發票、保證卡等)，以證明相關產品是透過Laurastar直接或間接授權的中國/台灣正規銷售管道購買；以及
- 在中國/台灣銷售和使用Laurastar相關產品的強制認證貼紙。

僅適用於韓國的特殊條款：

韓國境內瑕疵產品的維修、更換或退貨需符合以下全部條件，方可適用上述保證條款：

- 客戶需提供充分的證明文件(如正式的銷售發票、保證卡等)，以證明相關產品是透過Laurastar直接或間接授權的韓國正規銷售管道購買；以及
 - 相關產品上需貼有韓國專用的強制認證標籤。
- 自2017年6月起，國際保證條款不再適用於韓國。

美國和加拿大的Laurastar™有限保固

在顧客按照使用說明中所述的指引正常使用裝置的情況下，Laurastar為其產品在材料和工藝方面可能出現的瑕疵提供保固。保固期為發票或收據所示購買日起的一年。本有限保固條款僅適用於原始購買者，不得轉讓。在本有限保固期內，Laurastar可全權選擇免費維修或更換任何有瑕疵的設備。如要享用保固服務，必須將損壞的設備寄送至或攜帶至Laurastar授權的售後服務中心。本有限保固為我們向客戶提供的唯一補救方式，並僅適用於全新的Laurastar產品。

本有限保固並不涵蓋正常磨損、電線磨損、底板磨損或設備部件和配件的磨損。此外，保固亦不涵蓋因不當操作或存放不當、誤用或濫用、由非Laurastar專業人員所進行的未經授權維修、意外、疏忽、改裝或將設備連接至非指定電壓電源而造成的損壞。用於商業或非家庭用途的設備均不在本有限保固範圍內。產品的「誤用或濫用」包括使用設備作任何用途，或使用方式不符合設備所隨附的使用說明中的指示。「誤用或濫用」包括但不限於以下原因造成的損壞：設備或部件掉落至地面、未有清洗儲水器、未有移除熨斗防護底板、使用清水以外的其它液體、每次使用後未有將電源插頭從牆壁插座上拔出，以及使用非Laurastar提供的產品、配件和部件。本有限保固不包括因不遵守使用說明指示而造成的損壞。

任何隱含保固，包括但不限於對適銷性或針對特定用途的適用性的隱含保固，僅限於本有限保固的期限。對於超過產品購買價格的相關損失以及由於客戶能力以及使用產品不當所造成的任何形式的直接或間接損失，LAURASTAR概不承擔任何責任。

部分州分和司法管轄區不允許限制或豁免直接或間接損失，或限制隱含保固的期限；因此，上述限制或豁免可能不適用於您。本有限保固條款賦予客戶特定法律權利，根據各州法律的不同，您可能亦享有其它權利。

LAURASTAR™售後服務

如果您要根據本有限保固條款提出訴求，請透過電話、電郵或傳真聯絡Laurastar客戶服務。您必須按照客戶服務人員的指示寄回以下物品，並自行承擔運送風險：

- 設備；
- 購買合約、發票、收據或相關的任何其它文件。

您可以瀏覽www.laurastar.com，查看進口商和官方服務合作夥伴的其他地址。

如果運回Laurastar授權服務中心的設備並無任何瑕疵，用戶承擔需承擔運送和退回的費用。

如果用戶將未受保固條款保障或已超過一年保固期的Laurastar設備交託授權的服務中心維修，則將其視為「有限保固範圍外的維修」，並會產生一定費用。



안전 사항

제품을 사용하기 전에 본 설명서 전문을 읽어야 합니다.

- 본 기기는 가정용으로만 사용할 수 있습니다.
- 본 기기는 본 설명서에 명시된 내용에 따라 실내에서 직물 제품에만 사용해야 합니다.
- 비상 상황 발생 시, 즉시 콘센트에서 전원 플러그를 뽑습니다.



위험!

- 기기의 어떤 부분도 물 또는 기타 액체에 잠기지 않도록 주의하십시오.
- 본 기기는 접지된 콘센트에만 연결해야 합니다. FI 회로 차단기 사용을 권장하며, 휴대용 콘센트 또는 복수회로 어댑터, 기타 확장 장치를 사용할 수 없습니다. 비상 상황 발생 시 전원 플러그를 즉시 뽑을 수 있는 장소에서 사용해야 합니다.
- 다리미 열판과 스팀 분사구는 매우 뜨겁기 때문에 사람이 착용하고 있는 옷을 다리미 하거나 착용하고 있는 옷을 향해 스팀을 사용하지 마십시오.
- 수직 스팀 사용 상태에서 수직 스팀이 사람 또는 동물을 향하게 사용하지 마십시오.
- 본 기기는 열을 발생시킵니다. 다리미 사용 중에는 열판과 스팀 분사구가 매우 뜨겁기 때문에 손과 신체가 열판 및 스팀 분사구에 닿지 않도록 주의합니다. 뜨거운 금속 부분 및 뜨거운 물 또는 스팀에 닿을 경우 화상을 입을 수 있습니다. 다리미를 다리미 받침대에 놓을 때 주의하십시오.
- 고압 스팀에 닿을 경우 심각한 화상이 발생할 수 있습니다.
- 작동 중에 제너레이터 캡 또는 배출 캡을 열지 마십시오.
- 뜨거운 고압 스팀이 남아 있는 경우, 캡을 몇 번 돌리면 새어 나올 수 있기 때문에 주의해서 제너레이터 캡 및 배출 캡을 분리합니다.
- 뜨거운 스팀이 새어 나올 수 있기 때문에 제너레이터 캡 또는 배출 캡 분리 시 기기에서 물러서십시오.
- 다리미가 켜진 상태에서 절대 자리를 비우지 마십시오.



경고!

- 콘센트에 플러그를 꽂거나 플러그를 뽑기 전에 다리미 전원을 꺼야 합니다. 물을 비우기 전에 항상 최소 2시간 정도 기기가 식을 때까지 기다립니다.
- 어린이 손이 닿지 않는 곳에서 사용 및 보관합니다.
- 본 기기는 안전을 책임질 수 있는 보호자 없이 어린이 및 신체적, 감각적 또는 정신적 능력이 불충분하거나 경험이 부족한 사람이 사용할 수 없습니다. 감독 또는 교육과 무관하게 8세 이하의 어린이는 본 기기를 사용할 수 없습니다.



어린이 손이 닿지 않는 곳에서 사용 및 보관합니다. 어린이가 본 기기를 가지고 놀지 않도록 주의해야 합니다.

- 다리미는 항상 평평하고 안정적이며 불이 붙지 않는 표면에 놓아야 합니다. 다리미를 보드 커버 또는 직물 위에 올려 놓지 마십시오. 화재 위험을 방지하기 위해 다리미를 다리미 받침대에 놓아야 합니다.
- 사용 후 보호용 밀판을 분리하여 내려 놓을 때 주의하십시오. 뜨거운 밀판은 내열 다리미 받침대에 놓습니다.
- 기기의 세척 및 수리, 유지보수는 다리미의 전원을 끄고 최소 2시간 정도 기기의 열기가 식을 때까지 기다린 후 이루어져야 합니다. 주의해서 캡을 분리합니다. 남아 있는 고압 스팀이 캡을 몇 번 돌리면 새어 나와 화상의 위험이 있습니다.
- 전기 케이블이 뜨거운 표면에 닿지 않도록 주의합니다. 보관 전에 다리미의 열기가 완전히 식을 때까지 기다립니다.



필터로 여과된 물을 마시지 마십시오. 어린이 손이 닿지 않는 곳에서 사용 및 보관합니다.

광물질제거용 알갱이를 먹지 마십시오. 알갱이는 일반 가정 폐기물로 처리할 수 있습니다.



주의!

- 물을 마시지 마십시오.
- 제품을 떨어뜨려서 손상되거나 손상된 부분이 명확히 보이거나 스팀 호스 또는 전기 케이블에 문제가 있는 경우 기기를 사용하지 마십시오. 승인된 LAURASTAR 고객 서비스 센터로 문의하십시오.
- 정확하지 않은 재조립은 기기 작동 시 감전 위험을 발생시킬 수 있습니다.
- 물이 없는 상태에서 기기를 사용하지 마십시오.
- 부드러운 젖은 수건으로 기기 외부를 닦아 줍니다. 용제 및 휘발유, 오일을 사용하지 마십시오.
- 전기 장치 과부하를 방지하기 위해 다른 고전력 장치(와트)와 동시에 한 콘센트에 연결하여 사용하지 마십시오.
- 작동 중에 배출 캡 또는 스팀 제너레이터 캡을 열지 마십시오. 기기가 완전히 식은 후, 주의해서 배출 캡/스팀 제너레이터 캡을 분리합니다. 남아 있는 고압 스팀이 캡을 몇 번 돌리면 새어 나와 화상의 위험이 있습니다.
- 기기 틈새에 물체를 삽입하지 마십시오. 물 또는 이물질이 기기에 들어가는 경우, 즉시 다리미의 전원 플러그를 뽑고 승인된 LAURASTAR 고객 서비스 센터로 문의하십시오.
- 감전 위험을 방지하기 위해 콘센트에 꽂힌 전기 케이블을 잡아 당기지 말고 플러그를 잡고 뽑아 주십시오.
- 전기 케이블과 스팀 호스는 잡아 당겨지거나 걸려서 넘어지지 않도록 설치합니다.

● 환경 정보 및 폐기 방법:

폐기기는 일반 가정용 폐기물로 폐기하지 마십시오! 적합한 환경 친화적 폐기 시설에 대해 시 또는 지방 정부 기관에 문의하십시오.

본 설명서를 안전하게 보관하십시오.

스위스 디자인과 기술을 결합한 LAURASTAR의 고품질 다리미 시스템을 구입해주셔서 감사합니다. 기기를 처음 사용하기 전에 본 사용 설명서와 안전 사항을 주의깊게 읽고, 향후 참고를 위해 보관해 주십시오. **다리미 사용 방법과 다리질 팁에 대한 동영상**을 www.laurastar.com에서 보실 수 있습니다.



경고: LAURASTAR™ 제품은 열과 증기를 발생시키기 때문에 일부 부품이 작동 시 매우 뜨거우며, 화상을 일으킬 수 있습니다.



참조: 본 기기는 열을 발생시키기 때문에 화상의 위험이 있습니다. 작동 시 고온 상태가 되는 부분은 본 설명서에 다음의 기호로 표시되어 있습니다.

개요 및 기능

1. 다리질 보드
2. 다리미
3. 스팀 호스
4. LAURASTAR 특수 커버
5. 다리미 안전 보관함
6. 접을 수 있는 다리미 받침대
7. 높이 조절 레버
8. 스팀 호스 홀더
9. 스팀 버튼
10. 진공/송풍 버튼
11. 워터 리저버
12. 워터 리저버의 대형 및 소형 커버
13. 필터 칸과 석회질 침전 방지 필터
14. 배수 트레이
15. 스팀 제너레이터
16. 표시등이 있는 메인 ON/OFF 버튼
17. LAURASTAR SenSteam 버튼 (옵션)
18. 필스 스팀 버튼 (옵션)
19. 팬 속도 버튼 (속도 4단계)
20. 저수 표시등
21. 스팀 제너레이터 캡
22. 배출 캡
23. 전원 플러그와 전기 케이블
24. 팬
25. 팬 플러그
26. 휠
27. 보호용 밀판
28. 보호용 밀판 걸이

목차

안전 사항	170
LAURASTAR Smart 어플리케이션	173
설치 및 보관	173
시작하기	175
다리질하기	176
채우기	178
유지보수	179
고객 서비스	180
문제 해결	181
LAURASTAR 어플리케이션:	
질문 & 답변	182
기술 정보	182
보증 / 미국 및 캐나다 제한 보증	183



경고: 본 설명서/안전 사항을 준수 하지 않을 경우 위험한 상황이 발생할 수 있습니다. 안전 사항을 준수하지 않아서 발생한 부상 또는 물질적 손해에 대해 제조업체는 어떠한 책임도 지지 않습니다. 본 설명서는 기기를 사용하는 모든 사람이 참조할 수 있도록 비치되어야 합니다.

LAURASTAR SMART APP

1 LAURASTAR 앱 다운로드



앱을 이미 다운로드 받으셨을 경우, 최신 버전으로 업데이트가 되었는지 확인하세요.

2 앱 실행하기



스마트폰이나 태블릿으로 Laurastar 앱을 실행하시고 지시 사항을 따라주세요.

3 스마트폰에 Laurastar 제품 연결하기



Laurastar 제품의 전원 플러그를 벽면의 전원 소켓에 꽂습니다. 제품의 전원은 반드시 꺼져 있어야 합니다. 스마트폰이나 태블릿의 블루투스 모드를 작동시키세요.

Laurastar의 팬 속도 조절 버튼 (19)을 누르고 그 상태로 메인 ON/OFF 버튼 (16)을 누릅니다.

2개의 버튼에서 손을 떼니다. 사용자 인터페이스의 모든 LED가 20초 동안 깜박입니다.

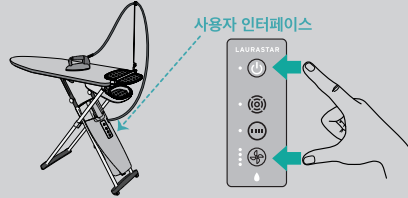

예열 시간이 충분하지 않을 경우, 이 과정이 반복될 수 있습니다. 일단 연결이 완료되면, 동일한 스마트폰이나 태블릿에 다시 연결하지 않아도 됩니다.



설치 및 보관

다리미 시스템 설치

- 기기를 상자에서 꺼낸 후 접힌 상태에서 수직 방향으로 놓습니다.
- 한 손으로 다리미 받침대(6) 쪽의 보드를 잡습니다. 다른 손으로 보드(1) 가운데 가장자리 부분을 잡고 수평 방향으로 보드를 펼칩니다(최고 높이). (A) (B)
- 다리미 받침대를 바깥쪽으로 펼칩니다. (C)
- 커버(4)를 다리미 받침대쪽에서부터 보드 끝까지 씌운 다음 잘 맞게 조절합니다. 본 제품과 함께 제공된 보드 커버는 송풍 및 진공 모드일때 보드 전체에 일정하게 공기가 흐를 수 있도록 특별 디자인된 제품입니다. 커버의 성능이 저하되지 않도록 LAURASTAR의 승인을 받은 커버만 사용합니다. 커버는 30°C(미운수)로 세탁할 수 있지만 탈수하지 마십시오.
- 다리미(2)를 다리미 안전 보관함(5)에서 꺼내 다리미 받침대(6)에 놓습니다.
- 원하시면 다리미 받침대를 접어 놓을 수 있습니다 (6a).
- 다리미 받침대(6) 옆에 위치한 두 개 구멍 중 한 개의 구멍에 스팀 호스 홀더(8)를 고정하고, 스팀 호스를 홀더 안으로 밀어 넣습니다(3a). 보호용 밀판 걸이(28)를 남은 한 개의 구멍에 고정합니다.
- 높이 조절 레버(7)를 사용해 보드의 높이를 낮출 수 있습니다(높이 6단계 조절 가능). 보드의 높이를 높이려면 레버를 사용하지 말고 손으로 가볍게 보드를 들어올려 줍니다.
- 보드 끝을 들어올리면 힙을 이용해 LAURASTAR를 쉽게 이동시킬 수 있습니다.

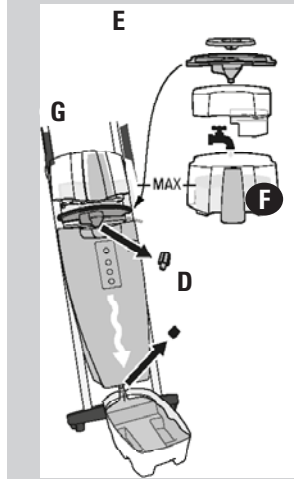

기기 준비

기기를 처음 사용하기 전에 스팀 제너레이터(15)를 세척해주시기 바랍니다.

- 전원 플러그(23)가 콘센트에 꽂혀 있지 않은지 확인합니다.
- 보드(1)를 가장 높게 고정하고 워터 리저버(11)를 분리합니다.
- 배수 캡(22) 아래에 배수 트레이(14)를 놓습니다.
- 먼저 스팀 제너레이터 캡(21)을 분리한 후, 배수 캡(22)을 분리합니다. (D)
- 워터 리저버의 소형 및 대형 커버(12)를 분리합니다. 필터 칸과 필터(13)를 꺼냅니다. (E)
- 워터 리저버에 뜨거운 수돗물을 최고 높이(MAX)까지 채웁니다. (F)
- 깔때기 형태의 대형 커버(12)를 제너레이터(15) 위의 워터 리저버(11) 자리에 놓고 그 위에 워터 리저버를 올려 놓습니다. (G)
- 모든 물을 흘러 보낸 후, 2개의 캡을 장착합니다.
- 물을 버립니다.

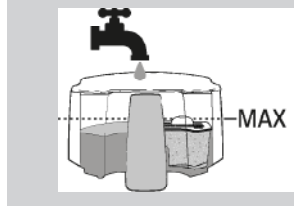

어떤 물을 사용해야 합니까?

LAURASTAR는 수돗물을 사용하도록 설계되었습니다. 그러나 LAURASTAR 수명을 연장하기 위해, 제공된 석회 침전 방지 필터(13) 사용을 권장합니다.



참조: 첨가제(향기나 물 등), 화학 제품이 포함된 물, 건조기에서 배출된 물 등을 사용하지 마십시오. 이와 같은 물질들은 LAURASTAR 기능을 저하시킬 것입니다.

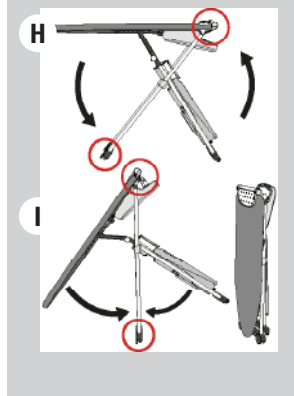

시스템 보관

- 메인 ON/OFF 버튼(16)을 눌러 전원을 차단합니다.
- 전원 플러그(23) 뽑고 전기 케이블을 보드 다리에 감습니다. 사용 모델에 자동 리와인더가 포함된 경우, 전기 케이블을 잡아 당기면 자동으로 감깁니다.
- 스팀 호스 홀더(8)를 분리하여 수평으로 눕혀 보관용 구멍에 장착합니다.
- 다리미를 안전 보관함(5)에 놓습니다. 다리미 받침대를 접습니다. 한 손으로 다리미 받침대(6) 부분을 잡습니다. 다른 손으로 보드(1) 끝부분을 잡고 보드를 수직으로 접습니다. (H) (I)
- 다리미 시스템을 수직으로 세워서 보관합니다. 다음 사용 전까지 워터 리저버의 물을 비우지 않아도 됩니다.
- 참조: 기기를 수평으로 보관하기 위해서는 워터 리저버(11)를 비워야 합니다.



시작하기

주의: LAURASTAR를 작동시키기 전에 항상 워터 리저버(11)에 물을 가득 채웁니다. 물이 없는 상태에서 기기를 작동시키면 기기가 손상될 수 있습니다.

참조: 물이 없는 상태에서 기기를 작동시키는 경우 보증 효력이 상실됩니다.

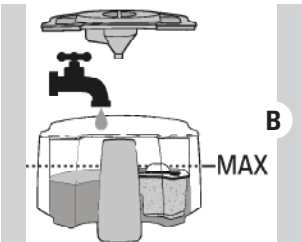
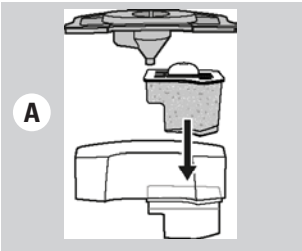

석회질 침전 방지 필터 카트리지를 설치 및 채우기

- 전원 플러그가 콘센트에 꽂혀 있지 않은지 확인합니다.
- 보드를 가장 높게 고정합니다.
- 워터 리저버(11)를 분리합니다. 워터 리저버 커버를 분리합니다. 석회질 침전 방지 필터(13)를 설치합니다. **(A)**
- 워터 리저버에 수도물을 채웁니다. 필터로 여과된 물이 최고 높이(MAX)에 도달해야 합니다. **(B)**
- 커버를 닫고 제너레이터(15) 위에 워터 리저버를 다시 장착합니다.
- 필터에서 물이 흘러 나오지 않으면 석회질 침전 방지 필터 카트리지를 3분 동안 시원한 물에 담그십시오.

사용자 인터페이스

- ON/OFF = 녹색등이 사용 준비가 될 때까지 깜박입니다.
- = LAURASTAR SenSteam 옵션 사용 모델에 SenSteam 옵션(17)이 포함된 경우, 백색등이 켜지면서 기능이 작동 중이라는 것을 표시합니다.
- = 펄스 스팀 옵션 사용 모델에 펄스 스팀 옵션(18)이 포함된 경우, 백색등이 켜지면서 기능이 작동 중이라는 것을 표시합니다. 팬 속도 버튼 (19) = 속도 4단계 선택 가능 백색등이 속도 4단계 중 선택된 속도를 표시합니다.
- 저수 표시등(20) = 물방울 모양의 적색 표시등이 켜지면서 워터 리저버(11)에 물이 없다는 것을 표시합니다.

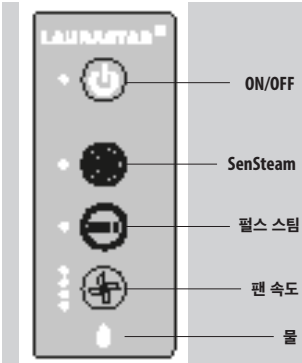

기기 전원 켜기

- 전원 플러그(23)를 콘센트에 꽂습니다. 사용 모델에 자동 리와인더가 포함된 경우, 전기 케이블을 케이블 끝이 표시된 지점이 보일 때까지 잡아 당깁니다.
- 메인 ON/OFF 버튼(16)을 누릅니다. 녹색등이 3분-6분 동안 깜박일 것입니다. **(C)**
- 녹색등이 점멸을 멈추고 켜져 있으면, 사용 준비가 된 것입니다. 다리미질을 시작할 수 있습니다.
- 참조:** LAURASTAR 시스템은 편리함과 안전을 위해 10분 동안 사용이 중단된 경우 전원이 꺼집니다.

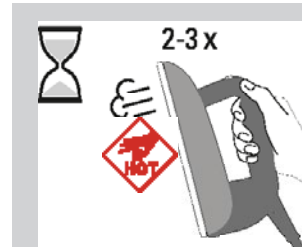
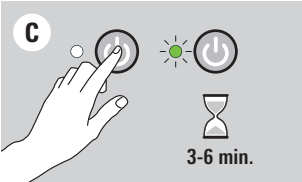

참조: 다리미질을 하기 전에 또는 사용 중단 시간이 길어진 경우, 다리미 스팀 버튼(9)을 옷에서 멀리 향하도록 한 상태에서 2-3회 누릅니다. 이렇게 하면, 다리미에 응결된 물이 제거되고 옷에 물 자국이 남지않을 것입니다.

주의: 사람 또는 동물을 향해 수직 스팀을 사용하지 마십시오.

다리미질하기

두 개의 다리미질 모드

가능한 최상의 스팀 다리미질 결과를 위해, 두 개의 다리미질 모드를 제공합니다.

- 송풍 모드: (A)** 진공/송풍 버튼(10)을 누르면 팬(24)이 송풍 모드로 작동됩니다. 옷감 안에 공기를 불어 넣어 주름이 생기지 않도록 합니다.
- 진공 모드: (B)** 진공/송풍 버튼(10)을 다시 한 번 누르면 팬(24)이 진공 모드로 작동됩니다. 공기를 흡입하여 보드 위에 옷감을 단단하게 고정할 수 있어 주름을 쉽게 제거할 수 있습니다.

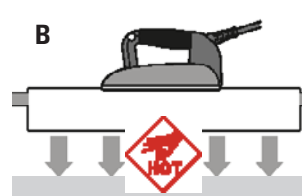

진공/송풍 버튼(10)을 눌러 모드를 전환합니다. 팬 속도 조절 버튼(19)을 눌러 속도 (4단계)를 조절할 수 있습니다.

LAURASTAR SENSTEAM(17) (특정 모델만 해당)

LAURASTAR SenSteam(17)은 스팀 버튼(9)을 누르지 않아도 스팀이 자동으로 분사됩니다. 다리미가 앞으로 이동하면 스팀이 자동으로 분사되고 다리미가 움직이지 않거나 뒤로 이동하면 스팀이 분사되지 않습니다. **(C)** 수동 모드로 전환하려면 LAURASTAR SenSteam 버튼(17)을 다시 한 번 누릅니다.

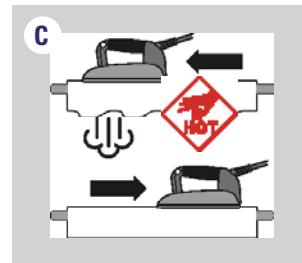

펄스(18) (특정 모델만 해당)

펄스 스팀 버튼(18)을 눌러 펄스 기능을 작동시킵니다. 그리고 스팀 버튼(9)을 누르면 소량의 스팀이 연속으로 분사됩니다. **(D)** 펄스 스팀 버튼(18)을 다시 한 번 누르면 펄스 스팀 기능이 중단됩니다.

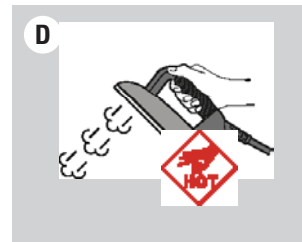

스팀 원리

완벽한 다리미질을 위해서는 직물을 유연하게 만들도록 직물 전체에 스팀을 분사하고, 변형되지 않고 건조할 수 있어야 합니다. 이와 같은 조건을 모두 충족시켜야만 주름을 완전히 제거할 수 있습니다.

조언: 다리미질 품질을 향상시키고 기기의 연속 동작시간을 증가시키기 위해 스팀으로 다리미질을 한 후, 스팀 없이 다리미질을 해서 직물을 건조시킵니다.

다림질 모드	직물							벨벳
	승풍	후면	다트	내부 및 안감, 소매	상단, 주름	✓	✓	✓
	진공	단추, 깃	접힌 부분, 주름	단추, 깃	주름		✓	

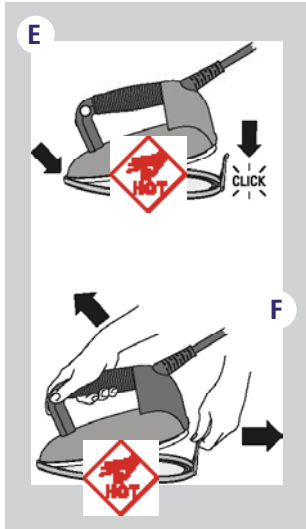

보호용 밀판(27)

보호용 밀판은 반짝이게 될 수 있는 어두운 색상의 직물과 다리미에 달라 붙을 수 있는 합성 직물 및 실크와 같은 민감 직물에 반드시 사용해야 합니다.

보호용 밀판(27) 사용법:

- 우선 보호용 밀판(27)의 앞쪽 지점에 다리미(2) 앞코를 맞추고 내리면 밀판에 다리미가 고정됩니다. (E)
- 약 2분 정도 기다리면 적당한 온도에 맞추어 집니다.
- 뒷쪽의 꼭지를 당기고 여전히 뜨거운 다리미를 분리하면 보호용 밀판이 분리됩니다. (F)

경고: 보호용 밀판과 다리미가 뜨겁습니다! 보호용 밀판을 분리할 때 주의하십시오.

참조: 사용 후 반드시 보호용 밀판을 분리하십시오.

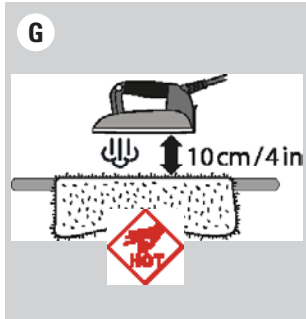

조언: 모헤어, 캐시미어, 벨벳, 양고라의 경우, 보호용 밀판(27)에 직접 닿지 않게 합니다. 스팀을 분사하면서 약 10cm (4인치) 거리에서 다림질을 하면 직물이 늘어붙지 않습니다. (G) 손으로 옷을 잡고 흔들면 원래대로 복귀됩니다.

벨벳, 코듀로이, 저지 직물의 경우, 직물에서 약 2-3cm (1-2인치) 거리에서 보호용 밀판(27) 없이 스팀 다림질하고 손으로 직물을 펼 것을 권장합니다.



수직 다림질

옷걸이나 수직 다림질용 받침대(www.laurastar.com 또는 승인된 LAURASTAR 소매업체에서 구매 가능)에 옷을 걸고 소량의 스팀을 분사하면서 직물이 살짝 당도록 기기를 상하로 움직입니다. 참조: 면과 린넨, 실크 일부를 제외하고 거의 모든 직물을 간단하게 다릴 수 있습니다. (H)

직물 주름을 제거하기 어려운 경우, 보드에 놓고 일반적인 방법으로 다림질을 합니다.



경고: 사람이 착용하고 있는 옷은 다림질 하거나 수직 스팀으로 다림질하지 마십시오. 사람 또는 동물을 향해 수직 스팀을 사용하지 마십시오.

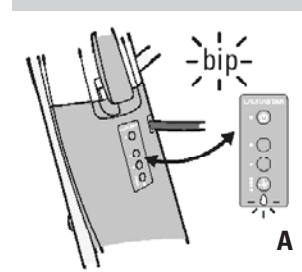

채우기

저수 표시등(20)과 소리에 의한 경보

경고음이 울리고 저수 표시등(20)이 깜박이며 워터 리저버에 물이 없다는 것을 표시합니다. (A)

경고음이 울리는 즉시 스팀 분사가 중단되므로 워터 리저버(11)에 물을 채워야 합니다.

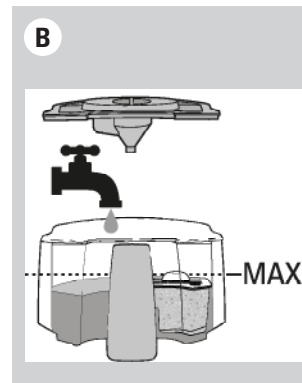

워터 리저버(11) 채우기

- 워터 리저버(11)가 장착되어 있는 자리에서 워터 리저버를 분리합니다. 워터 리저버 커버를 분리합니다.
- 워터 리저버에 수도물을 채웁니다. 필터로 여과된 물이 최고 높이(MAX)에 도달해야 합니다.
- 커버를 닫고 제너레이터(15) 위에 워터 리저버를 다시 장착합니다. (B)



유지보수

기기의 수명을 연장하기 위해, 월 1회 또는 다림질 10시간 마다 스팀 제너레이터 세척과 다리미 청소를 권장합니다.

경고: 기기를 청소하기 전, 기기는 반드시 전원이 꺼져 있고 플러그가 콘센트에 연결되어 있지 않아야 하며 열기가 식은 상태여야 합니다. 최소 2시간 정도 기기가 식을 때까지 기다립니다. 완전히 기기가 식은 상태에서만 청소합니다.

주의하세요! 물때 제거제 또는 기타 화학 제품을 사용하지 마시고 물로만 세척하십시오.

다리미(2) 청소

다리미 열판이 더러워진 경우, 분사 열판 청소 매트를 사용 설명서에 따라 사용합니다. 열판 청소 매트는 www.laurastar.com 또는 승인된 LAURASTAR 소매업체에서 구매하실 수 있습니다. **(A)**

제거하기 어려운 오염은 설거지용 수세미로 제거할 수 있습니다. 설거지용 수세미로 제거한 후, 젖은 수건으로 열판에 남아있는 산화 알루미늄을 제거합니다. **(B)**

스팀 분사구에 찌꺼기가 끼거나 물때가 끼는 즉시 세척 도구를 이용해 분사구를 청소해 줍니다. 세척 도구는 www.laurastar.com 또는 승인된 LAURASTAR 소매업체에서 구매하실 수 있습니다. **(C)**

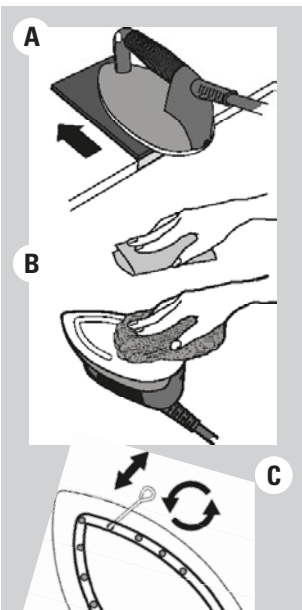

석회질 침전 방지 필터(13) 교환

필터 알갱이가 완전히 갈색이 되면 석회질 침전 방지 필터를 교환해야 합니다.

- 워터 리저버(11)가 장착되어 있는 자리에서 워터 리저버를 분리합니다. 워터 리저버 커버를 분리합니다. 석회질 침전 방지 필터(13)를 꺼냅니다. **(D)**
- 필터(13)를 가정용 폐기물로 처리하고 필터 칸을 세척합니다. 새 석회질 침전 방지 필터를 워터 리저버에 설치합니다. **(E)**
- 워터 리저버에 수돗물을 채웁니다. 필터로 여과된 물이 최고 높이(MAX)에 도달해야 합니다. 제너레이터(15) 위에 워터 리저버를 다시 장착합니다. **(F)**

참조: 워터 리저버(11)의 플라스틱 구성품은 식기세척기 사용이 가능합니다.

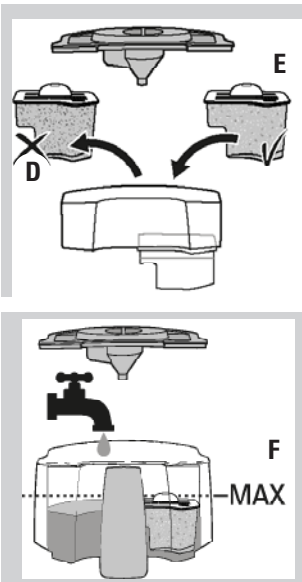

스팀 제너레이터 세척 (다리미 열기가 식은 후에만)

기기의 수명을 연장하고 석회 자국을 남기지 않기 위해 스팀 제너레이터(15)를 반드시 정기적으로 세척해야 합니다.

경고: 물로만 세척하십시오. 물때 제거제 또는 기타 화학 제품을 사용하지 마십시오.

다음 설명에 따라 세척해 주십시오.

- 전원 플러그(23)가 콘센트에 꽂혀 있지 않은지 확인합니다.
- 보드(1)를 가장 높게 고정하고 워터 리저버(11)를 분리합니다. 배수 캡(22) 아래에 배수 트레이(14)를 놓습니다.
- 먼저 스팀 제너레이터 캡(21)을 분리한 후, 배수 캡(22)을 분리합니다.
- 워터 리저버의 소형 및 대형 커버(12)를 분리합니다. 필터와 함께 필터 칸(13)을 꺼냅니다. **(H)**
- 워터 리저버에 뜨거운 수돗물을 최고 높이(MAX)까지 채웁니다. **(I)**
- 깔때기 형태의 대형 커버(12)를 제너레이터(15) 위의 워터 리저버(11) 자리에 놓고 그 위에 워터 리저버를 올려 놓습니다. 물이 모두 통과하도록 합니다. **(J)**
- 스팀 제너레이터에서 나오는 물에 잔류물이 섞여 나오지 않을 때까지 이 작업을 반복합니다. 배수구에서 물이 나오지 않을 경우, LAURASTAR 고객 서비스 센터에 연락하십시오.
- 모든 물을 흘려 보낸 후, 2개의 캡을 장착합니다. 물을 버립니다. 필터를 다시 워터 리저버에 설치하고 커버를 닫아 제너레이터(15) 위에 워터 리저버를 다시 장착합니다.

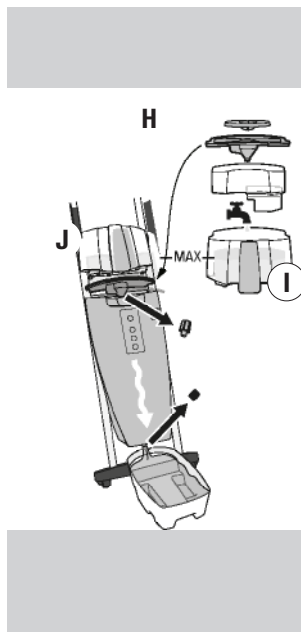

고객 서비스

LAURASTAR에 문의하시려면, LAURASTAR 웹사이트의 고객 서비스 탭을 이용해 주십시오: www.laurastar.com

수입업체 및 공식 서비스 협력업체, LAURASTAR 액세서리 목록을 보실 수 있습니다.

중요: 고객 서비스 센터에 제품을 보내기 전에 문제 해결 부분을 읽어보시기 바랍니다.

문제 해결

LAURASTAR 고객 서비스 센터에 문의하기 전에 다음 사항을 확인해 보시기 바랍니다.

	증상	보편적인 원인	조치
스팀 제너레이터	다리미에서 스팀이 생성될 때 웅웅거리는 소리가 납니다.	기기 진동.	처음 기기를 사용하는 경우 정상적으로 발생하는 소음으로 사용 중에 사라집니다.
	전원을 켤 때, 찰칵거리는 소리가 납니다.	물이 없는 상태에서 기기가 가열되고 있습니다.	워터 리저버(11)에 물을 채웁니다.
	스팀이 생성되지 않습니다. 압력이 낮아집니다.	<ul style="list-style-type: none"> 스팀 제너레이터가 비어 있습니다. 기기 전원이 꺼졌습니다. 전원 플러그(23)가 연결되어 있지 않습니다. 	<ul style="list-style-type: none"> 워터 리저버(11)에 물을 채웁니다. 기기 메인 전원 버튼(16)을 누릅니다. 전원 플러그(23)를 꽂습니다.

	증상	보편적인 원인	조치
다리미	다리미 열판에서 물방울이 떨어집니다.	<ul style="list-style-type: none"> 최근에 기기를 세척하지 않았습니다. 스팀 제너레이터를 물 이외 다른 제품으로 세척했습니다. 	<ul style="list-style-type: none"> 스팀 제너레이터(15)를 세척한 물에서 잔류 물이 나오지 않을 때까지 스팀 제너레이터를 세척합니다. 고객 서비스 센터에 문의합니다.
	다리미가 가열되지 않습니다.	<ul style="list-style-type: none"> 전원 플러그(23)가 연결되어 있지 않습니다. 기기 전원이 꺼졌습니다. 	<ul style="list-style-type: none"> 전원 플러그를 꽂습니다. 기기 전원을 켭니다.

	증상	보편적인 원인	조치
팬	팬에서 소리가 나지 않습니다.	팬 플러그(25)가 연결되어 있지 않습니다.	팬 플러그(25)를 꽂습니다.
	접힌 상태에서 보드 끝부분이 젖어 있습니다.	보드(1) 커버 내에 응결된 물이 있습니다.	<ul style="list-style-type: none"> 물이 완전히 증발될 때까지 기기를 펼쳐 놓습니다. 스팀 사용을 줄입니다. 사용 설명서의 '스팀 원리' 부분을 참고하여 주시기 바랍니다.

고객 서비스 센터로 기기 전달

기기의 전원을 끄고 전원 플러그(23)를 뽑습니다. 구매 계약서, 청구서 또는 영수증을 준비합니다. 고객 서비스 센터에 문의하여 지시 사항에 따라 조치합니다.

LAURASTAR 어플리케이션: 질문과 답변

	질문	답변	추가 정보
LAURASTAR 어플리케이션	어플리케이션으로 지정한 설정 내용이 어떻게 저장되니까?	어플리케이션으로 지정한 모든 설정 내용은 LAURASTAR에 자동으로 저장되며 기기를 켤 때마다 이 내용을 확인하실 수 있습니다.	여러 개의 스마트폰/태블릿을 연결한 경우, 블루투스 기능을 활성화시키면 LAURASTAR가 가장 가까이 있는 스마트폰/태블릿을 인식합니다.
	몇 대의 스마트폰 또는 태블릿을 LAURASTAR와 연결할 수 있습니까?	다양한 종류의 스마트폰 또는 태블릿을 대수 제한 없이 연결할 수 있습니다. 기기 작동 시, 가장 최근에 사용한 스마트폰/태블릿의 설정 내용을 확인할 수 있습니다.	LAURASTAR는 가장 가까이 있는 스마트폰/태블릿과 가장 최근에 사용한 스마트폰/태블릿이 다르고 블루투스 기능이 활성화된 경우, 가장 가까이 있는 스마트폰/태블릿의 설정 내용을 자동으로 로드합니다.
	어떻게 기본 설정(factory reset)으로 복원합니까?	메인 ON/OFF 버튼과 팬 속도 버튼을 동시에 길게 누릅니다. 두 개의 버튼을 10초 동안 누르십시오. 사용자 인터페이스의 모든 LED가 깜박이기 시작하면 기본 설정으로 복원된 것입니다.	주의사항 의도적으로 또는 의도치 않게 기기를 잘못 취급하는 경우, 기본 설정이 삭제될 수 있습니다. 이는 LAURASTAR 보증을 무효화하며, 발생할 수 있는 수리 비용은 사용자가 부담하게 될 것입니다.

기술 정보

기술 특성

	CE	UL
총 출력	2200 W	1600 W
제너레이터 출력	1400 W	1000 W
다리미 출력	800 W	600 W
스팀 압력	3.5 bar	50 psi
스팀 제너레이터 용량	1.1 l	37.2 oz
전원 공급	220-240 VAC / 50-60 Hz	120 VAC / 60 Hz
다리미 중량	1.1 kg	2.4 lb
전체 중량	23.1 kg	51 lb
보드 높이	82-102 cm	32.3-40.2 in
접은 상태의 제원 (H x L x B)	132 x 42 x 22 cm	52 x 16.6 x 8.7 in

명칭: 압축 스팀 다리미질 시스템



LAURASTAR 국제 보증

본 보증은 유럽의회 지침 2011/83/EU 및 2011년 10월 25일 유럽 이사회 의 소비재 매매 및 보증 지침에 명시된 권리 및 해당 판매업체와 관련하여 판매 계약에 의해 사용자에게 부여된 권리를 포함한다. 소비재 판매에 적용되는 국가법에 따른 사용자의 법적 권리에 어떠한 영향도 미치지 않습니다. LAURASTAR가 판매한 기기에서 제조 결함이 발견된 경우, LAURASTAR는 이하 명시된 범위 내에서 해당 결함을 완벽하게 처리할 책임이 있습니다.

1. 보증 범위

본 보증은 제품에 부착된 LAURASTAR 로고 또는 상표, 브랜드에 의해 확인 가능한 LAURASTAR 또는 LAURASTAR를 대리해서 제조된 제품에만 적용됩니다. 보증은 LAURASTAR가 제조하지 않은 제품 및 부속품 또는 부품에 적용되지 않습니다.

본 보증은 제조 상 결함 및 조립 결함, 기기 자체 결함, 기기를 사용자에게 공급한 시점에 이미 존재하고 있던 결함으로 인해 기기를 사용할 수 없게 된 경우 또는 이와 같은 결함이 사용에 현저히 방해가 되는 경우에만 적용됩니다.

특히 본 보증은 이하의 경우에는 적용되지 않습니다:

- 사용자가 금전적인 보상을 받을 수 있는 강도 높은 사용, 즉, 전문적인 기기 사용으로 인해 기기 사용에 장애가 발생한 경우
 - 기기 부속품 및 부품의 일반적인 마모
 - LAURASTAR가 승인하지 않은 제3자 또는 수리업체가 기기에 실시한 작업
 - 기기 사용 시작 및 사용, 유지보수와 관련된 경고를 포함하여 설명서에 명시된 지침을 준수하지 않은 경우
 - 지침을 준수하지 않은 사용
- '지침을 준수하지 않은 사용'은 특히 이하 행위에 의해 발생한 피해를 포함합니다:
- 기기 또는 구성품 낙하
 - 부주의에 의한 타격 또는 자극
 - 다리미에 보호용 밀판을 계속 부착한 상태로 유지한 경우
 - 기기 세척을 하지 않은 경우
 - 지침을 준수하지 않은 물 사용
 - LAURASTAR가 제공하지 않은 제품 및 부속품, 부품을 사용한 경우
 - 콘센트에 전원 플러그를 계속 꽂아 둔 경우

2. 사용자 권리

사용자가 본 보증에 합당한 방식으로 사용자에게 부여된 권리를 행사하는 경우, LAURASTAR는 결함을 해결하기 위한 최적의 방법을 실행할 수 있습니다. 본 보증은 사용자에게 어떠한 자격 또는 기타 추가적인 권리를 부여하지 않습니다. 특히, 사용자는 결함과 관련된 비용 및 이에 따라 발생할 수 있는 손해에 대한 보상을 청구할 수 없습니다. 또한, 사용자 거주지에서 LAURASTAR 사업장까지의 기기 운송 및 기기가 사용자에게 다시 운송될 때 발생할 수 있는 모든 위험은 사용자의 책임입니다.

3. 유효 기간

본 보증은 본 보증이 사용자에게 부여한 권리 및 보증 기간 동안 사용자가 보증 규정 범위 내에서 LAURASTAR를 상대로 행사한 권리에 대해서만 유효합니다.

유럽연합 회원국 이외 국가에서 보증 기간은 사용자에게 기기가 인도된 날로부터 1년이며, 유럽연합 회원국 및 스위스에서 보증 기간은 2년입니다. 보증 기간 만료 후 결함을 알린 경우 또는 본 보증에 따라 결함을 주장하기 위해 필요한 증거 자료 또는 서류를 보증 기간 만료 전까지 제시하지 않은 경우, 사용자는 본 보증을 근거로 어떠한 요구나 권리도 주장할 수 없습니다.

4. 결함 즉시 통보

사용자는 기기 결함을 발견한 즉시 LAURASTAR에 통보해야 합니다. 사용자가 즉시 통보하지 못한 경우, 본 보증에 의해 부여된 권리를 상실합니다.

5. 본 보증에 의해 발생하는 권리 행사 방법

본 보증에 의한 권리 행사를 위해 사용자는 이하 방식들 중 한 가지를 선택하여 LAURASTAR 고객 서비스 센터에 연락해야 합니다:

- 전화
- 이메일
- 팩스

권리를 행사하는 사용자는 고객 서비스 센터의 지시에 따라 자신의 책임 하에 이하 사항을 제출해야 합니다:

- 결함이 발견된 기기
- 구입 날짜 또는 장소를 증명할 수 있는 구매 계약서, 청구서, 영수증 또는 기타 적합한 서류 사본.

고객 서비스 센터는 본 사항에 대한 추가 정보를 제공할 수 있습니다.

수입업체 및 공식 서비스 협력업체 주소는 www.laurastar.com을 참조하십시오.

결함이 없는 기기를 LAURASTAR 승인 서비스 센터에 운송하는 경우, 해당 운송 비용 및 반송 비용은 사용자가 부담합니다.

6. LAURASTAR 애프터서비스™

LAURASTAR 기기를 본 보증 규정 이외 작업을 위해 또는 보증 기간 만료 이후 승인된 서비스 센터에 맡긴 경우, '보증 이외 수리'로 간주되어 청구서가 발행될 것입니다.

프랑스에만 적용되는 특별 규정:

상기에 명시된 계약 상의 보증과 함께 고객은 프랑스 민법 제1641조 이하에 명시된 숨겨진 결함에 대한 법적 보증을 받을 수 있습니다.

중국 및 대만에만 적용되는 특별 규정:

결함이 있는 제품의 수리 및 교환 또는 반품 요청이 중국 및 대만에서 이루어진 경우 상기에 명시된 보증은 적용되지 않습니다. 단, 다음 조건들이 모두 충족된 경우는 제외됩니다.

1. 고객은 직간접적으로 LAURASTAR의 승인을 받은 중국 및 대만 공식 판매 경로를 통해 해당 제품을 구입하였다는 사실을 증명하기 위해 공식 상업 송장, 품질보증서 등의 적합한 증빙 서류를 제출해야 합니다.

2. 모든 LAURASTAR의 제품에는 중국 및 대만에서의 판매와 사용과 관련된 강제 인증 마크가 부착되어 있어야 합니다.

대한민국에만 적용되는 특별 규정:

결함이 있는 제품의 수리 및 교환 또는 반품 요청이 대한민국에서 이루어진 경우 상기에 명시된 보증은 적용되지 않습니다. 단, 다음 조건들이 모두 충족된 경우는 제외됩니다.

1. 고객은 직간접적으로 LAURASTAR의 승인을 받은 대한민국 공식 판매 경로를 통해 해당 제품을 구입하였다는 사실을 증명하기 위해 공식 상업 송장, 품질보증서 등의 적합한 증빙 서류를 제출해야 합니다.

2. 해당 제품에는 대한민국 품질인증 마크가 부착되어 있어야 합니다.

2017년 6월부터 대한민국은 국제 보증에서 제외됩니다.

미국 및 캐나다에 적용되는 LAURASTAR™제한 보증

LAURASTAR는 사용 설명서에 명시된 바와 같은 일반적인 고객의 사용에 대한 제품의 모든 자체 및 제조기술 상의 결함에 대해 보증합니다. 보증 기간은 청구서 또는 영수증에 표시된 구매일로부터 1년입니다. 본 제한 보증은 원래 구매자에게만 적용되며 양도할 수 없습니다. LAURASTAR는 임의로 본 제한 보증 기간 동안 결함 기기를 무상으로 수리 또는 교체할 수 있습니다. 보증 서비스를 받기 위해, 손상 제품을 승인된 LAURASTAR 애프터서비스 센터에 보내거나 직접 전달해야 합니다. 본 제한 보증은 고객의 유일한 구제 수단이며 사용하지 않은 새로운 LAURASTAR 제품에만 적용됩니다.

본 제한 보증은 일반적인 마모 및 손상, 전기 코드 마모, 열판 마모 또는 기기 구성품 및 부속품 마모에 적용되지 않습니다. 부적합한 사용 또는 보관, 오용, 남용, LAURASTAR 기술자 이외의 제3자에 의한 승인되지 않은 수리, 사고, 부주의, 변경, 지정 전압 이외 전원 사용으로 발생한 피해, 상업적 또는 가정용 이외 목적으로 사용된 장비에는 본 제한 보증이 적용되지 않습니다. 제품의 '오용 또는 남용'은 장비와 함께 제공된 사용 설명서에 명시된 지시 사항을 준수하지 않은 임의 방식 또는 임의 목적으로 장비를 사용하는 것을 포함합니다. 제품 '오용 또는 남용'의 예는 기기 또는 기기 구성품을 바닥에 떨어뜨려서 발생한 피해, 워터 리저브 비세척, 사용 후 보호용 밀판 미분리, 물 이외 액체 사용, 사용 후 벽 콘센트에서 플러그 미분리, LAURASTAR에 의해 제공되지 않은 부품 및 부속품 사용에 의해 발생한 피해를 포함하며 이에 국한되지 않습니다. 본 제한 보증은 사용 설명서에 포함된 지시 사항을 준수하지 않아서 발생한 피해에는 적용되지 않습니다.

제한 보증기간에만 적용되는 목시적 보증은 특정 목적에 대한 적합성 및 상업성에 대한 목시적 보증을 포함하며 이에 국한되지 않습니다. LAURASTAR는 어떠한 경우에도 제품 구매 가격에 초과하는 손해 또는 고객의 제품 사용 능력 또는 무능력으로 인해 발생한 직간접적 피해에 대해 책임지지 않습니다. 일부 주와 사법권은 목시적 보증 기간 제한, 직간접적 피해 제한 또는 제의를 허용하지 않기 때문에 앞서 언급된 제한 또는 제외가 귀하에게 적용되지 않을 수 있습니다. 본 제한 보증을 통해 사용자는 특정 법적 권리를 가지며 관할 지역에 따라 차이가 있는 기타 권리를 보유할 수 있습니다.

LAURASTAR 애프터서비스™

본 제한 보증에 따른 청구는 LAURASTAR 고객 서비스 센터에 전화, 이메일 또는 팩스로 연락하십시오. 고객 서비스 센터의 지시를 준수해야 하며 고객의 위험 부담으로 이하 항목을 제출해야 합니다:

- 기기

- 구매 계약서, 청구서, 영수증 또는 본 사항에 대한 기타 정보 사본, 수입업체 및 공식 고객 지원 협력업체 주소는 www.laurastar.com을 참조하십시오.

결함이 없는 기기를 LAURASTAR 승인 애프터 서비스 센터에 보내는 경우, 운송비 및 반송비를 사용자가 부담합니다.

LAURASTAR 기기를 보증 기간 만료 이후 또는 본 제한 보증 규정 이외 작업을 위해 승인된 애프터서비스 센터에 맡긴 경우, '제한 보증 적용 이외 수리'로 간주되어 청구서가 발행될 것입니다.

ضمان لوراستار الدولي

لا يؤثر هذا الضمان على حقوق المستهلك القانونية بموجب التشريعات الوطنية السارية التي تنظم مبيعات السلع الاستهلاكية، بما فيها الحقوق المنصوص عليها في المبدأ التوجيهي 83/2011/UE للبرلمان الأوروبي والمجلس بتاريخ 25 تشرين الأول/أكتوبر 2011 التي تتعلق ببعض جوانب المبيعات والضمانات على المواد الاستهلاكية، ولا على حقوق المستهلك بموجب عقد البيع. في حال تضمن جهاز مُباع من قبل لوراستار عيوباً صناعية، تتكفل لوراستار بإزالة هذه العيوب بشكل تام ضمن النطاق المحدد فيما يلي.

1. نطاق الحماية

لا ينطبق هذا الضمان إلا على المنتجات المُصنَّعة من قبل لوراستار أو نيابة عنها والتي يمكن التعرف عليها من خلال العلامة التجارية أو الاسم التجاري أو شعار لوراستار الملصق عليها. لا ينطبق الضمان على المنتجات والتوابع وقطع الغيار التي ليست لوراستار.

يكون هذا الضمان ساري المفعول فقط عندما يصحح الجهاز غير قابل للاستعمال أو إذا كان استخدامه مُعاقفاً للغاية بسبب عيب صناعي أو عيب في التجميع أو عيب في مواد الجهاز وإذا كان هذا العيب موجوداً عند تسليم الجهاز إلى المستخدم.

ولا يكون ساري المفعول في الحالات التالية على وجه الخصوص:

- عندما يكون سبب العاقبة يتمثل في استخدام الجهاز استخداماً مهنياً أي مكتباً ويتلقى المستخدم أجراً مالياً عنه
- في حال البلي العادي لمكوناته وتوابعه
- تدخل خارجي أو إصلاح لدى تقني غير معتمد من قبل لوراستار
- عدم التقيّد بالتوجيهات الواردة في كتيّب التعليمات ولا سيما التحذيرات المتعلقة بتشغيل الجهاز واستخدامه وصيانته
- الاستعمال غير المطابق

هذا ويشمل «الاستعمال غير المطابق» الأضرار الناجمة عن:

- سقوط الجهاز أو أحد مكوناته
- الحريات أو العلامات الناجمة عن الإهمال
- ترك طبانة الحماية بشكل دائر على المكواة
- عدم غسل الجهاز
- استخدام ماء غير مطابق
- استخدام المنتجات والتوابع وقطع الغيار غير المصنعة من قبل لوراستار
- ترك القابس الكهربائي موصول بالمقبس على الحائط

2. مطالب المستخدم

عندما يقوم المستخدم بطريقة مطابقة لهذا الضمان بالمطالبة بحق إخوله له هذا الضمان، تملك لوراستار حرية تطبيق طريقة إزالة العيوب الأكثر ملاءمة. لا يمنح هذا الضمان أي ادعاء أو حق إضافي للمستخدم، إذ لا يحق للمستخدم المطالبة بدفع أي تكاليف لها علاقة بالعيب أو تعويض عن أضرار محتملة ناجمة عنه. بالإضافة إلى ذلك، يتحمل المستخدم تكاليف نقل وإرجاع الجهاز من منزله إلى لوراستار وعودته.

3. مدة الصلاحية

يكون هذا الضمان ساري المفعول فقط للمطالبات التي يمنحها للمستخدم على أن يكون تقدّم بها لدى لوراستار خلال مدة الصلاحية.

إن مدة الصلاحية هي سنة واحدة للبلدان غير الأعضاء في الاتحاد الأوروبي وستين للبلدان الأعضاء في الاتحاد الأوروبي وسويسرا، وذلك بدءاً من تسليم الجهاز إلى المستخدم. إذا تم الإعلان عن أي عيب بعد انتهاء صلاحية الضمان أو تم تقديم مستندات أو إثباتات ضرورية لإظهار العيوب المتعلقة بهذا الإعلان بعد انتهاء مدة صلاحية الضمان، لن يكون للمستخدم أي حق أو ادعاء بموجب هذا الضمان.

4. إشعار فوري بالعيوب

عندما يكتشف المستخدم عيباً في الجهاز، عليه أن يُعلم لوراستار فوراً بالأمر. وإلا فإنه سيخسر حق المطالبة الذي يخوله له هذا الضمان.

5. كيفية ممارسة حق المطالبة الذي يمنحه هذا الإعلان.

من أجل تأكيد حق المطالبة الناجم عن هذا الضمان، على المستخدم الاتصال بخدمة الزبائن لدى لوراستار:

- عن طريق الهاتف
- عن طريق البريد الإلكتروني
- عن طريق جهاز الفاكس.

وينبغي عليه اتباع تعليمات خدمة الزبائن وإرسال، على مسؤوليته الخاصة:

- الجهاز الذي يتضمن العيب أو العيوب
- نسخة من عقد الشراء أو الفاتورة أو الإصال أو أي مستند آخر يُثبت تاريخ أو مكان الشراء.

إن خدمة الزبائن تحت تصرفك من أجل أي معلومات إضافية بخصوص هذا الموضوع.

يمكنك أن تحصل على عناوين المستوردين وشركاء الخدمة الرسميين على الموقع على الإنترنت

www.laurastar.com

إذا تم إرسال أي جهاز إلى مركز خدمة لوراستار المعتمد ولم يُظهر أي عيب، تكون كلفة الإرسال والإعادة على عاتق المستخدم.

6. خدمة ما بعد البيع لدى لوراستار™

إذا تم تسليم جهاز لوراستار إلى مركز الخدمة المعتمد لإصلاحه خارج نطاق الضمان أو بعد انتهاء مدة صلاحية الضمان، يُعتبر التصليح بمثابة «تصليح خارج عن الضمان» ولا يكون مجاناً.

بند خاص ساري المفعول في فرنسا فقط:

بالإضافة إلى الضمان الممنوع أعلاه، يستفيد الزبائن من الضمان القانوني للعيوب المخيبة المذكورة في المادة 1641 وما يليها من القانون المدني.

بند خاص يُطبق في الصين/ تايوان فقط:

لا يطبق الضمان المذكور أعلاه على طلب التصليح أو التبدل أو رد المنتج المعيب في الصين أو تايوان، إلا عند توفر جميع الشروط التالية:

1. يتوجب على الزبون توفير المستندات اللازمة كالفاتورة التجارية الرسمية وبطاقة الضمان وغيرها من أجل إثبات شراء المنتج من مركز بيع رسمي في الصين أو تايوان، معتمد من لوراستار بطريقة مباشرة أو غير مباشرة؛

2. يجب أن يحمل المنتج المعني علامة التصديق الإلزامية الصادرة من لوراستار للترخيص في بيعه واستخدامه في الصين أو تايوان.

بند خاص يُطبق في جمهورية كوريا فقط:

لا يطبق الضمان المذكور أعلاه على طلب التصليح أو التبدل أو رد المنتج المعيب في جمهورية كوريا، إلا عند توفر جميع الشروط التالية:

1. يتوجب على الزبون توفير المستندات اللازمة كالفاتورة التجارية الرسمية وبطاقة الضمان وغيرها من أجل إثبات شراء المنتج من مركز بيع رسمي في جمهورية كوريا، معتمد من لوراستار بطريقة مباشرة أو غير مباشرة؛

2. يجب أن يحمل المنتج علامة التصديق الإلزامية الخاصة بجمهورية كوريا.

إن استثناء جمهورية كوريا من الضمان العالمي يُطبق ابتداءً من حزيران/يونيو 2017.

ضمان لوراستار المحدود للولايات المتحدة الأمريكية وكندا

تقتصر جميع الضمانات الضمنية، بما في ذلك على سبيل المثال لا الحصر، الضمان الضمني للقابلية للتسويق أو الملاءمة لفرض معين، على مدة صلاحية هذا الضمان المحدود. لن تستجيب لوراستار في أي حال من الأحوال لأضرار تتجاوز قيمتها سعر شراء المنتج أو أضرار مباشرة أو غير مباشرة من أي نوع كانت، ناتجة عن كفاءة أو عدم كفاءة الزبون لاستعمال المنتج. لا تسمح بعض الولايات أو الولايات القضائية بتحديد أو استثناء الأضرار المباشرة أو غير المباشرة، أو حتى تحديد مدة الضمان الضمني؛ لذلك لا يمكن تطبيق القيود أو الاستثناءات المذكورة أعلاه عليك. يخول هذا الضمان المحدود للزبون حقوقاً قانونية محددة كما يمكن أن يكون لك حقوقاً إضافية تختلف من ولاية إلى أخرى.

خدمة ما بعد البيع من لوراستار™

إذا تقدّمت بمطالبة على أساس هذا الضمان المحدود، يُرجى الاتصال بخدمة الزبائن لدى لوراستار عن طريق الهاتف أو البريد الإلكتروني أو جهاز الفاكس. عليك اتباع تعليمات خدمة الزبائن وإرسال، على مسؤوليتك الخاصة:

- الجهاز؛

- نسخة من عقد الشراء أو الفاتورة أو الإصال أو أي معلومات متعلقة بها. يمكنك أن تحصل على عناوين المستوردين وشركاء المساعدة الرسميين على الموقع الإلكتروني www.laurastar.com

إذا تم إرسال أي جهاز إلى مركز خدمة ما بعد البيع المعتمد من لوراستار ولم يُظهر أي عيب، يتحمل المستخدم تكلفة الإرسال والإرجاع.

إذا تم تسليم جهاز لوراستار إلى مركز خدمة ما بعد البيع معتمد للقيام بأعمال خارجة عن نطاق هذا الضمان المحدود أو بعد مرور سنة على الضمان المحدود، يُعتبر ذلك بمثابة «تصليح خارج عن نطاق تطبيق الضمان المحدود» ولا يكون مجاناً.

تضمن لوراستار منتجاتها ضد عيوب المواد أو اليد العاملة وذلك ضمن شروط الاستعمال العادي كما تم وصفها في كتيّب التعليمات. إن مدة الضمان هي سنة واحدة بدءاً من تاريخ الشراء الظاهر على الفاتورة أو على الإصال. ويطبق هذا الضمان المحدود على الشاري الأصلي وهو ليس قابلاً للتحويل. خلال مدة صلاحية هذا الضمان المحدود، ستقوم لوراستار مجاناً بتصليح أو تبديل أي أجزاء معيبة بحسب ما تراه مناسباً. للاستفادة من الخدمة الخاضعة للضمان، يجب إرسال أو تسليم المعدات التالفة إلى أحد مراكز لوراستار لخدمة ما بعد البيع المعتمدة. يمثل هذا الضمان المحدود مطالبة الزبون الوحيدة، ويطبق فقط على المنتجات الجديدة من لوراستار.

ولا يشمل الضمان المحدود البلي والإتلاف العاديين، أو إتلاف الكابيل الكهربائي أو بلي النعل أو مكونات وتوابع الجهاز كما لا يغطي الأضرار الناتجة عن استخدام أو تخزين غير مطابقين، أو استخدام غير ملائم أو مفرط، أو تصليح غير مسموح لدى تقنيين متخصصين غير معتمدين لدى لوراستار، أو الأضرار الناجمة عن حادث أو إهمال أو تعديل أو وصل الجهاز بمصدر طاقة خارج نطاق الطاقة المحددة. ولا يغطي هذا الضمان المحدود الجهاز المستخدم لأغراض تجارية أو غير منزلية. يعني «سوء الاستخدام أو الاستعمال التعسفي» المنتجات أي استخدام للمعدات بهدف أو بطريقة غير مطابقة للتوجيهات المحددة في كتيّب التعليمات المتوفر مع المعدات. ويشمل «سوء الاستخدام أو الاستعمال التعسفي»، على سبيل المثال دون الحصر، الأضرار الناتجة عن سقوط الجهاز أو إحدى مكوناته على الأرض، عدم غسل خزان المياه، عدم إزالة طبانة الحماية بعد الاستعمال، استخدام سائل غير الماء، عدم نزع القابس الكهربائي من مقبس الحائط بعد الاستعمال واستعمال منتجات وتوابع وقطع غيار لم توفرها لوراستار. لا يغطي هذا الضمان المحدود الأضرار الناتجة عن عدم الامتثال للتوجيهات المحددة في كتيّب التعليمات.

المشاكل والحلول

قبل الاتصال بخدمة الزبائن لدى لوراستار، راجعي النقاط التالية:

الأعراض	السبب المُحتمل	الحل
يُصدر طنين عند انبعاث البخار من المكواة.	اهتزاز الجهاز.	إن هذا الصوت طبيعي في جهاز جديد وسيختفي خلال الاستخدام.
يُصدر صوت قرقرة عند تشغيل الجهاز.	تَرّ تسخين الجهاز دون تعبئته بالمياه.	عَبّي خزان المياه (11).
لا تُصدر المكواة أي بخار. خَفّ الضغط.	• مولد البخار فارغ. • الجهاز مُطفأ. • القابس الكهربائي (23) غير موصل.	• عَبّي خزان المياه (11). • شَغلي زر تشغيل الجهاز الأساسي (16). • صلي القابس الكهربائي (23).

مولد البخار

الأعراض	السبب المُحتمل	الحل
التعل يقطُر.	• لم يُغسل الجهاز مؤخرًا. • تَرّ غسل الجهاز بمادة غير المياه.	• أغسلي مولد البخار (15) إلى أن تصبح مياه الغسيل خالية من الترسبات. • اتصلي بخدمة الزبائن.
المكواة لا تسخن.	• القابس الكهربائي (23) غير موصل. • الجهاز مُطفأ.	• صلي القابس الكهربائي. • شَغلي الجهاز.

المكواة

الأعراض	السبب المُحتمل	الحل
لا تُصدر المروحة أي صوت.	القابس الكهربائي للمروحة (25) غير موصل.	قومي بوصل القابس الكهربائي بالمروحة (25).
يتبلل طرف الطاولة في وضعية التوضيب.	• هناك تكثف في هيكل الطاولة (1). • استخدمي قدرًا أقل من البخار. يُرجى مراجعة كتيّب التعليمات، الفقرة «مبدأ البخار».	• اتركي الجهاز مفتوحاً حتى تبخّر المياه الكامل. • استخدمي قدرًا أقل من البخار. يُرجى مراجعة كتيّب التعليمات، الفقرة «مبدأ البخار».

المروحة

الإرسال إلى خدمة الزبائن

أطفئي الجهاز وقومي بفصل القابس الكهربائي (23). تَرّدي بعقد الشراء أو فاتورة أو إيصال الشراء. اتصلي بخدمة الزبائن واتبعي التعليمات المزودة.

تطبيق لوراستار: أسئلة وأجوبة

سؤال	جواب	معلومات إضافية
كيف يمكن حفظ الإعدادات التي أجريت بواسطة التطبيق؟	تُسجّل جميع الإعدادات التي تُجرى بواسطة التطبيق أوتوماتيكياً في جهازك لوراستار وسجديتها في كل مرة تشغلين فيها الجهاز.	في حال تَرّ وصل عدة هواتف ذكية / لوحات إلكترونية، يتعرّف جهاز لوراستار على الهاتف الذي / اللوحة الإلكترونية الأقرب إليه في حال تشغيل وظيفة بلوتوث.
كم عدد الهواتف الذكية / اللوحات الإلكترونية التي يمكن وصلها بجهاز لوراستار؟	يمكن وصل عدد غير محدود من الهواتف الذكية أو اللوحات الإلكترونية المختلفة. تجدين عند تشغيل الجهاز إعدادات آخر جهاز هاتف ذكي / لوحة إلكترونية تم استخدامه.	يقوم جهاز لوراستار بالتحميل التلقائي لإعدادات الهاتف الذي / اللوحة الإلكترونية الأقرب إليه إذا كان مختلفاً عن الآخر الذي استعمل وإذا كانت وظيفة بلوتوث مُشغلة.
كيف يمكن الرجوع إلى الإعدادات الأصلية (إعدادات المصنع)؟	اضغطي مطولاً وفي آن واحد على زر التشغيل الأساسي ON/OFF ووزر سرعة المروحة. واصلي الضغط على الزرين سوياً لمدة عشر ثوان. عندما تومض جميع إشارات واجهة المستخدم الضوئية، يتم إعادة ضبط إعدادات المصنع.	تحذير يمكن أن يتسبب التعامل الخاطئ، بصورة إرادية أو غير إرادية، في محو إعدادات المصنع. وذلك يلغي ضمان لوراستار وتقع كلفة التصليح المحتملة على عاتق المستخدم.

تطبيق لوراستار

معلومات تقنية

الخصائص التقنية

معايير السلامة الأوروبية	معايير السلامة UL
القوة الإجمالية	2200 واط
قوة المولد	1400 واط
قوة المكواة	800 واط
ضغط البخار	3.5 بار
قدرة مولد البخار	1.1 لتر
التيار الكهربائي	220-240 فولت تيار متردد / 50-60 هيرتز
وزن الحديد	1.1 كيلوغرام
الوزن الإجمالي	23.1 كيلوغرام
ارتفاع الطاولة	82-102 سم
الحجم في وضعية الطي (الارتفاع x العرض x العمق)	132x42x22 سم
	1600 واط
	1000 واط
	600 واط
	50 وحدة ضغط
	37.2 أونصة
	120 فولت تيار متردد / 60 هيرتز
	2.4 رطل
	51 رطل
	32.3 - 40.2 بوصة
	52x16.6x8.7 بوصة

التسمية: جهاز كَي على البخار المضغوط



الصيانة

من أجل المحافظة على جهازك لمدة أطول، عليك غسل مولد البخار وتطهير المكواة بعد كل 10 ساعات من الاستخدام أو كل شهر.

إنذار: قبل القيام بالتنظيف، يجب أن يكون الجهاز مطلقاً وغير موصول بالكهرباء وبارداً. انزعي جهازك يبرد لمدة ساعتين على الأقل. يتم تنظيف الجهاز دائماً عندما يكون بارداً!!!

ملاحظة! لا يجب استخدام أي مسحوق لإزالة الكلس أو أي مواد كيميائية أخرى، يتم غسله بواسطة المياه فقط!

تنظيف المكواة (2)

إن كان نعل المكواة ممتسحاً، استعملي سحادة التنظيف باتباع التعليمات. يمكنك اقتناؤها على الموقع الإلكتروني www.laurastar.com أو لدى بائع لوراستار المعتمد. (A) يمكن تنظيف البقع الصعبة بواسطة إسفنجة أو إبي كاشطة. بعد القيام بهذه العملية، أزيل أكسيد الألومينيوم الموجود تحت النعل بتنظيفه بواسطة قطعة قماش رطبة. (B) نظفي فتحات خروج البخار عند انسدادها أو تكلسها بواسطة أداة التنظيف. يمكنك اقتناؤها على الموقع الإلكتروني www.laurastar.com أو لدى بائع لوراستار المعتمد. (C)

تغيير الفلتر المضاد للكلس (13)

يجب تغيير الفلتر المضاد للكلس عندما تصبح حبيبات الفلتر بنية اللون بالكامل.

- اسحبي خزان المياه (11) من مكانه. انزعي غطاء خزان المياه. اسحبي الفلتر المضاد للكلس (13). (D)
- ارمي الفلتر (13) مع النفايات المنزلية واغسلي قسم الفلتر بالماء. ركي فلترًا جديدًا مضادًا للكلس في خزان المياه. (E)
- عبئي خزان المياه بماء الحنفية. يجب أن تصل المياه المفترة إلى المستوى الأقصى MAX. ثم ضعي الخزان على المولد (15). (F)

ملاحظة: يمكنك غسل قطع خزان المياه البلاستيكية (11) في غسالة الصحون.

غسل مولد البخار بالماء (فقط عندما تكون المكواة باردة)

من أجل إطالة كفاءة جهازك وتقادي آثار الكلس، من الضروري غسل مولد البخار (15) بالماء بانتظام.

إنذار: غسل الجهاز بالماء فقط. لا يجب أبداً استخدام أي مسحوق لإزالة الكلس أو غيره من المواد الكيميائية.

لغسل الجهاز بالماء، امثلي للتعليمات التالية:

- تأكدي من عدم وصل القابس الكهربائي (23) بمقبس الحائط.
- تبي الطاولة (1) في وضعيتها العليا، ثم اسحبي خزان المياه (11). ضعي وعاء التفريغ (14) تحت سداة التفريغ (22).
- ابدئي بفك سداة مولد البخار (21) ومن ثم سداة التفريغ (22).
- انزعي الغطاء الصغير والغطاء الكبير (12) من خزان المياه. انزعي قسم الفلتر مع الفلتر (13). (H)
- قومي بملء خزان المياه بماء الحنفية الساخن حتى المستوى الأقصى MAX. (I)
- ضعي الغطاء الكبير على شكل القمع (12) في مكان خزان المياه (11)، فوق المولد (15) وضعي خزان المياه فوقه. ثم قومي بتصريف كل الماء. (J)
- أعيدي العملية إلى أن تصبح المياه الخارجة من مولد البخار خالية من الترسبات. في حال لم تخرج المياه من فتحة التفريغ، اتصلي بخدمة الزبائن لدى لوراستار.
- اقلبي السدادتين بعد تدفق كل الماء. ارمي الماء. ارمي الماء. ضعي الفلتر في خزان المياه، أعيدي إقفال الغطاءين وضعيه فوق مولد البخار (15).

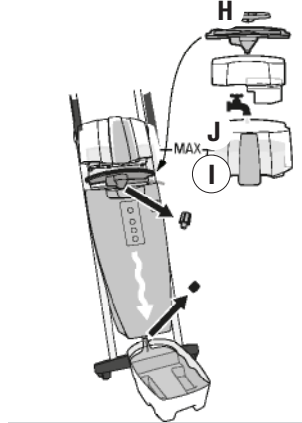

خدمة الزبائن

من أجل الاتصال بلوراستار، توجهي إلى قائمة خدمة الزبائن على موقعنا الإلكتروني:

www.laurastar.com

ستجدين هناك عناوين المستوردين وشركاء الصيانة الرسميين، فضلاً عن لائحة كاملة لتوابع لوراستار.

مهم: قبل إرسال أي جهاز إلى خدمة الزبائن، نرجو منك مراجعة فصل المشاكل والحلول.

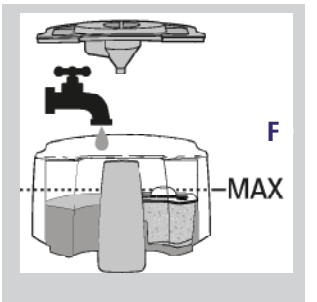
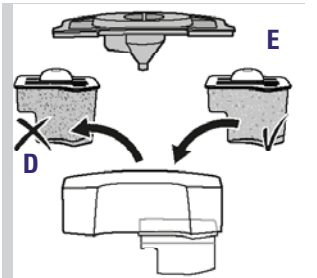
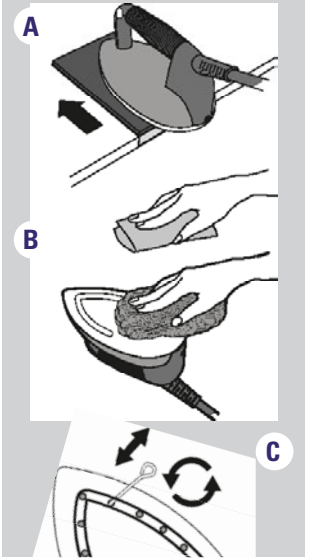
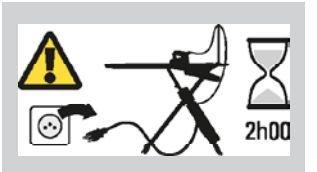

النسيج	الظهر	الثنيات	الداخل والبطانة، الأكمار	الأعلى والطيّات	المخمل
التفخ	الزّرار والياقة	الجهة الداخلية والطيّات	الأزرار والياقة	الطيّات	✓
السحب					✓

بطانة الحماية (27)

إن بطانة الحماية ضرورية عند كيّ الأنسجة الداكنة التي تميل إلى اللمعان والأقمشة الحساسة مثل الحرير والأقمشة الاصطناعية التي تميل إلى الالتصاق بالمكواة.

كيفية استخدام بطانة الحماية (27):

- ضعي طرف المكواة (2) أولاً في جهة بطانة الحماية (27) الأمامية وأنزلي المكواة لتثبيتها داخل البطانة. (E)
- انتظري حوالي دقيقتين لكي تصل البطانة إلى الحرارة المناسبة.
- من أجل فك بطانة الحماية، شدّي على اللّسّين واسحي المكواة وهي لا تزال ساخنة. (F)

تحذير: إن بطانة الحماية والمكواة ساختان! انتهي عند إزالة بطانة الحماية.

ملاحظة: يجب دائماً إزالة بطانة الحماية بعد الاستعمال.

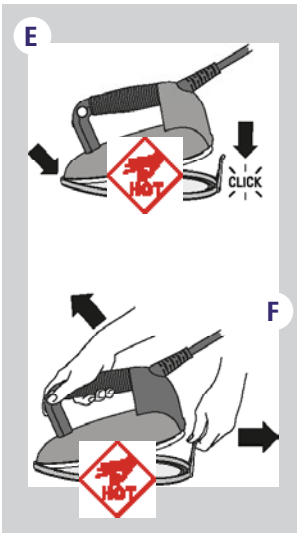

نصائح: لا يجب أن يلامس صوف الموهير والكشمير والمخمل وصوف الأنغورا بطانة الحماية (27). قومي بالكيّ على مسافة حوالي 10 سم (4 بوصات) مع ضخّ البخار لكي لا يلبّد. (G) ثم احلمي قطعة الملابس وحركيها لإعادتها إلى حجمها.

أما فيما يتعلق بالمخمل والمخمل المضلّع والجيرسي، يُنصح بضخّ البخار دون بطانة الحماية (27) على مسافة 2-3 سم (بوصة أو اثنتين) من القماش ثم تسويته باليد.

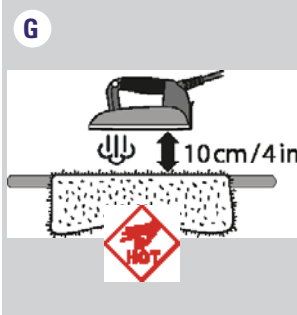

إزالة التجاعيد العمودية

علّقي الثوب على علّاقة أو على دعامة إزالة التجاعيد العمودية (المتوفرة على الموقع الإلكتروني www.laurastar.com أو لدى بائع لوراستار المعتمد). وبواسطة حركة من الأعلى إلى الأسفل، قومي بتمرير الجهاز على النسيج بخفّة مع إطلاق تدفّقات صغيرة من البخار. ملاحظة: تختفي التجاعيد بسهولة من معظم الأنسجة، باستثناء القطن والكتان وبعض أنواع الحرير. (H) إذا صعب إزالة التجاعيد عن أحد الأقمشة، ضعيه على الطاولة وقومي بكيّه بطريقة عادية.

تحذير: لا يجب كيّ الملابس ولا إزالة التجاعيد عنها عمودياً خلال ارتدائها. لا يجب محاولة إزالة التجاعيد عمودياً صوب الأشخاص أو الحيوانات.



التعبئة

إشارة ضوئية عن نفاذ الماء (20) وإشارة صوتية

- تدوّي إشارة صوتية وتومض إشارة نفاذ الماء الضوئية (20) للتنبيه إلى فراغ الخزان من المياه. (A) ما إن تدوّي الإشارة الصوتية، يتوقف البخار عليك عندئذ تعبئة خزان المياه (11).

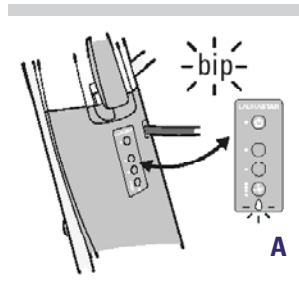

كيفية تعبئة خزان المياه (11)

- اسحي خزان المياه (11) من مكانه. انزعي الغطاء عن الخزان.
- قومي بملء خزان المياه بماء الحنفية. يجب أن تصل المياه المفلّرة إلى المستوى الأقصى MAX.
- أفضلي الخزان بوضع الغطاءين، ثم ضعي الخزان على المولد (15). (B)

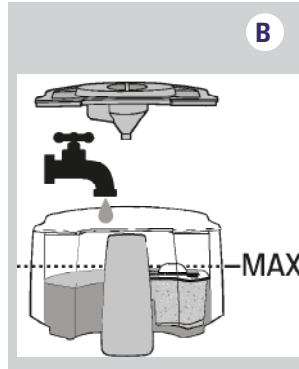

ملاحظة: قبل البدء بالكّي أو بعد وقفة طويلة، اضغطي على زر البخار (9) مرتين أو ثلاث مرات بعيداً عن الملابس، وذلك من أجل إخراج أي تكثّف من المكواة وتقادي بقع المياه على الملابس.

انتبهي: لا توجهي البخار العمودي صوب الأشخاص أو الحيوانات.

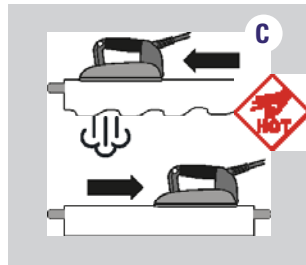
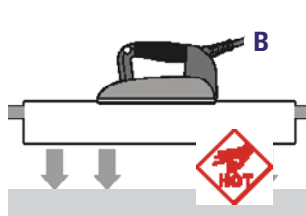
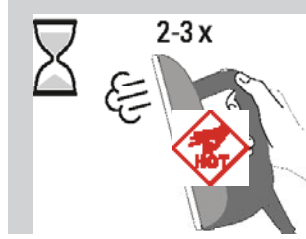

الكّي

أسلوبان للكّي

نعرض عليك أسلوبين للكّي من أجل الحصول على كّي بخاري أفضل:

- **أسلوب النفخ: (A)** يمكنك تشغيل المروحة (24) بأسلوب النفخ عند الضغط على زر السحب/ النفخ (10). وسيتم عندئذ نفخ الهواء على القماش، مما يقلل التجعدات.
- **أسلوب السحب: (B)** عند الضغط على زر السحب/ النفخ (10) مرة أخرى، تشغيل المروحة (24) بأسلوب السحب. وسيتم سحب الهواء، مما يتيح التصاق النسيج بالطاولة واختفاء التجاعيد بسهولة.

انتقلي من أسلوب إلى آخر عن طريق الضغط على زر السحب/ النفخ (10). يمكنك اختيار سرعة المروحة بين أربع سرعات، وذلك عن طريق الضغط على زر ضبط المروحة (19).

لوراستار (17) SENSTEAM (متوفر فقط في بعض الطرازات)

يسمح لك لوراستار (17) SenSteam بالحصول على نشر أوتوماتيكي للبخار دون الضغط على زر البخار (9). وسيُنشر البخار أوتوماتيكياً عندما تتقدم المكواة ويتوقف عندما تتوقف المكواة في مكانها أو تتراجع (C). من أجل الانتقال إلى الأسلوب اليدوي، اضغطي مجدداً على زر لوراستار (17) SenSteam.

النايخ (18) (متوفر فقط في بعض الطرازات)

شغلي وظيفة النايخ عن طريق الضغط على زر البخار النايخ (18). ومن ثم اضغطي على زر البخار (9) للحصول على تدفّقات صغيرة من البخار بصورة مستمرة (D). من أجل إيقاف البخار النايخ، اضغطي مجدداً على زر البخار النايخ (18).

مبدأ البخار

يتطلّب الكّي الممتاز توزيع البخار عبر النسيج لتلين الألياف والتجفيف لتثبيتها. إنه الشرط الوحيد للقضاء نهائياً على التجاعيد.

نصيحة: من أجل تحسين نوعية الكّي وتعزيز كفاءة جهازك، قومي بكّي النسيج مع البخار أولاً، ثم دون بخار حتى يجف النسيج.

التشغيل

انتبهي: عليك دائماً تعبئة خزان المياه (11) قبل تشغيل جهاز لوراستار. إن تسخين الجهاز دون تزويده بالماء يمكن أن يلحق به أضراراً.

ملاحظة: إن تسخين الجهاز دون تزويده بالماء يؤدي إلى إلغاء الضمان!

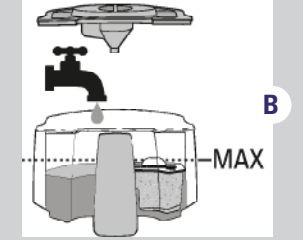
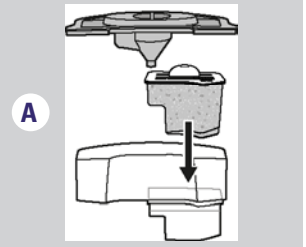

تركيب العبوة المضادة للكلس والتعبئة

- تأكدي من أن القابس الكهربائي غير موصول بالمقبس.
- تبي الطاولة في وضعيتها العليا.
- أخرجي خزان المياه (11). انزعي غطاءي خزان المياه. ركّبي الفلتر المضاد للكلس (13). (A)
- قومي بملء خزان المياه بماء الحنفيّة. يجب أن تصل المياه المفلترة إلى المستوى الأقصى MAX. (B)
- اقلبي الخزان بواسطة الغطاءين، ثم ضعي الخزان على المولد (15).
- في حال لم تجر المياه، قومي بغطس العبوة المضادة للكلس في الماء البارد لمدة 3 دقائق.

واجهة المستخدم

- زر ON/OFF = تومض الإشارة الضوئية الخضراء إلى أن يصبح الجهاز جاهزاً للاستخدام.
- = خيار لوراستار SenSteam. إن كان جهازك مزوّداً بخيار (17) SenSteam، تشير الإشارة الضوئية البيضاء إلى أن الوظيفة مفعّلة.
- = خيار البخار النايخ. إن كان جهازك مزوّداً بخيار البخار النايخ (18)، تشير الإشارة الضوئية البيضاء إلى أن الوظيفة مفعّلة ON. زر سرعة المروحة (19) = خيار بين 4 سرعات. تشير الإشارة الضوئية البيضاء إلى خيار السرعة الذي تم اختياره.
- إشارة ضوئية عن نفاذ الماء (20) = تشير الإشارة الضوئية الحمراء بشكل القطرة إلى فراغ المياه من الخزان (11).

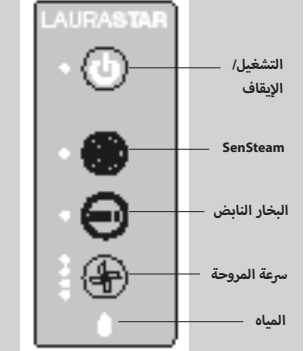

تشغيل الجهاز

- صلي القابس الكهربائي (23) بالمقبس. إذا كان الطراز يتضمّن اللقّاف الأوتوماتيكي، فابدأي بسحب الكابل الكهربائي حتى ظهور علامة نهاية الكابل خارج اللقّاف.
- اضغطي على الزر الأساسي للتشغيل/الإيقاف (16). تومض الإشارة الضوئية الخضراء لمدة تتراوح بين 3 و 6 دقائق (C).
- عندما تبقى الإشارة الضوئية الخضراء مُضاءة، يكون الجهاز جاهزاً للاستخدام. يمكنك البدء بالكّي.
- **ملاحظة: من أجل راحتك وسلامتك، ينطفئ جهاز لوراستار بعد مرور 10 دقائق على عدم الاستخدام.**



تحضير الجهاز

يُنصح بغسل مولد البخار (15) بالماء قبل الاستخدام الأول:

- تأكدي من عدم وصل القابس الكهربائي (23) بمقبس الحائط.
- ثبتي الطاولة (1) في وضعيتها العليا، ثم اسحبي خزان المياه (11).
- ضعي وعاء التفريغ (14) تحت سداة التفريغ (22).
- ابدأي بفك سداة مولد البخار (21) ومن ثم سداة التفريغ (22). (D)
- انزعي الغطاء الصغير والغطاء الكبير (12) من خزان المياه. انزعي قسم الفلتر والفلتر (13). (E)
- قومي بملء خزان المياه بماء الحنفية الساخن حتى المستوى الأقصى MAX. (F)
- ضعي الغطاء الكبير على شكل القمع (12) في مكان خزان المياه (11)، فوق المولد (15) وضعي خزان المياه فوقه. (G)
- اقلي السدادتين بعد تدفق كل الماء.
- ارمي الماء.

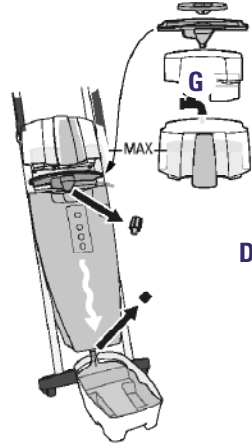

ما نوع الماء الذي يمكنك استخدامه؟

إن جهازك من لوراستار مصمّم للعمل مع مياه الحنفية. لكن من الضروري استخدام الفلتر المضاد للكلس (13) لكي يعمل جهاز لوراستار بفعالية كاملة لمدة أطول.

ملاحظة: لا تستخدمي أبداً إضافات (مثل المياه المعطّرة) أو أي مياه تحتوي على مواد كيميائية أو مياه مجفّف الغسيل لأن تلك المواد تضر بحسن أداء جهاز لوراستار.

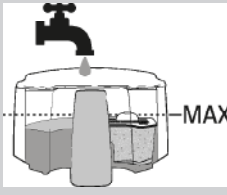

توصيب نظام الكيّ

- أطفئي الجهاز عبر الضغط على الزر الأساسي للتشغيل/الإيقاف (16) ON/OFF.
- اسحبي القابس الكهربائي (23) ولقي الكابل الكهربائي حول أقدام الطاولة. أمّا إذا كان طرازك يتضمّن اللقّاف الأوتوماتيكي، فشدّي على الكابل لتشغيله.
- أدخلني موجّه السلك (8) أفقياً في الثقب المخصص لهذا الغرض.
- ضعي المكواة في التوصيب الآمن (5). أغلقي مسند المكواة في الوضعية المقربة. امسكي بإحدى يديك جهة مسند المكواة (6). وامسكي باليد الأخرى طرف الطاولة (1) وقومي بقلب الطاولة عمودياً. (H) (I)
- وصّي نظام الكيّ في وضعية عمودية. يمكنك ترك الماء في الخزان حتى الاستخدام التالي.
- ملاحظة: في حال توصيب الجهاز في وضعية أفقيّة، عليك أن تفرغي خزان المياه (11).

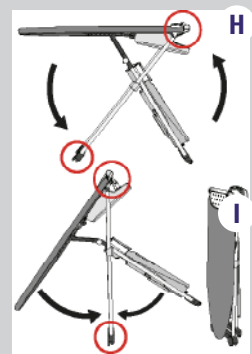

تطبيق LAURASTAR SMART

1 تنزيل تطبيق لوراستار



إذا كنت تملكين التطبيق، فتأكدي من تحديثه.



2 تشغيل التطبيق

تشغيل تطبيق لوراستار واتباع التعليمات الواردة على الهاتف الذكي أو اللوحة الإلكترونية.

3 توصيل الهاتف الذي بجهاز لوراستار

وصل القابس الكهربائي لجهاز لوراستار بمقبس التيار الكهربائي. تشغيل خاصية البلوتوث على الهاتف الذكي أو اللوحة الإلكترونية. (B)

على جهاز لوراستار، اضغطي على زر سرعة المروحة (19) وفي الوقت نفسه اضغطي على الزر الأساسي للتشغيل/الإيقاف (16) ON/OFF.

ثم اتركي الزرين. بعدئذ ستومض جميع الإشارات الضوئية لواجهة المستخدم لمدة 20 ثانية.

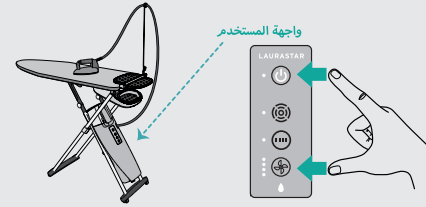

يمكن إعادة هذه العملية إذا لم يكن الوقت المتاح كافياً. بعد نجاح عملية الاتصال، لا تحتاجين إلى إعادة وصل الهاتف الذكي نفسه أو اللوحة الإلكترونية نفسها.

التركيب والتوصيب

تركيب نظام الكيّ

- أخرجي الجهاز من العلبة وضعيه عمودياً على الأرض وهو مقفل.
- أمسكي الطاولة بيدك من جهة مسند المكواة (6). وامسكي باليد الأخرى حافة الطاولة (1) من الوسط وقومي بتحريكها أفقياً على محورها (الارتفاع الأقصى). (A) (B)
- افتحي مسند المكواة نحو الجهة الخارجية. (C)
- ضعي الغطاء (4) بدءاً من جهة مسند المكواة نحو طرف الطاولة واضبطيه. ضمّم الغطاء المُقدّم مع هذا المنتج خصيصاً لتوزيع الهواء بشكل متناسق على كامل الطاولة عند القيام بعمليات السحب والنفخ. يُرجى استخدام غطاء مسجل لدى لوراستار فقط لعدم الحد من فعالية الجهاز. يمكن غسل الغطاء بمياه فاترة تبلغ درجة حرارتها 30 درجة مئوية دون عصره.
- أخرجي المكواة (2) من التوصيب الآمن (5) وضعيها على المسند المخصص لها (6).
- يمكنك طي المسند في وضعية مقربة إذا أردت (6a).
- تبي موجّه السلك (8) في أحد الثقبين الموجودين على الطاولة من جهة مسند المكواة (6) وإدخلي فيه أنبوب البخار (3a). تبي علاقة بطانة الحماية (28) في ثقب الطاولة الآخر.
- يمكنك إزلال الطاولة (ست درجات ممكنة) من خلال شدّ مسكات ضبط الارتفاع (7). أما لرفع مستوى الطاولة، ما عليك إلا رفع الطاولة دون استخدام المسكات.
- من أجل نقل طاولة لوراستار، ارفعي طرف الطاولة وحزكيها على العجلات.

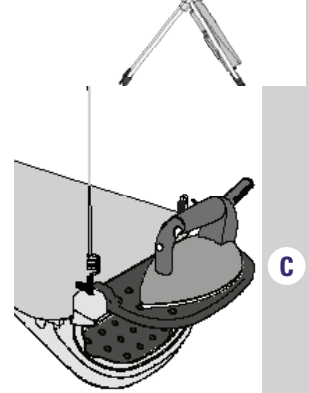
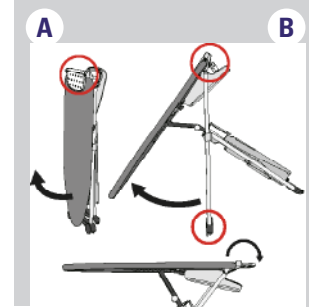

تهانينا! لقد اشترت نظام كِي لوراستار ذي النوعية العالية والذي يجمع بين التصميم والتكنولوجيا السويسرية. نرجو منك قراءة كتيّب التعليمات وإرشادات السلامة بانتباه قبل تشغيل الجهاز للمرة الأولى والاحتفاظ به للرجوع إليه في المستقبل. يمكنك أيضاً مشاهدة جميع الفيديوهات عن طريقة الاستعمال والنصائح على موقعنا الإلكتروني www.laurastar.com



تحذير: إن منتجك من لوراستار™ يولد الحرارة والبخار ويمكن أن تكون بعض أجزائه ساخنة للغاية وأن تتسبب بالحروق خلال تشغيله.



ملاحظة: يولد هذا الجهاز الحرارة ويمكن أن يتسبب في الإصابة بالحروق. إن الأجزاء التي تصبح حرارتها ساخنة جداً تحمل هذه العلامة.

الفهرس	
199	إرشادات السلامة
196	تطبيق LAURASTAR SMART
196	التركيب والتوضيب
194	التشغيل
193	الكيّ
191	التعبئة
190	الصيانة
189	خدمة الزبائن
188	المشاكل والحلول
187	تطبيق لوراستار: أسئلة وأجوبة
187	معلومات تقنية
	الضمان / الضمان المحدود للولايات المتحدة الأمريكية وكندا
186	

نظرة شاملة على الجهاز وخصائصه

1. طاولة الكيّ
2. المكواة
3. أنبوب البخار
4. غطاء خاص من لوراستار
5. توضيب آمن
6. مسند المكواة قابل للطّي
7. مقابض لضبط الارتفاع
8. موجه السلك الخاص بأنبوب البخار
9. أزرار البخار
10. زر السحب/ النفخ
11. خزان المياه
12. غطاء صغير وغطاء كبير لخزان المياه
13. قسم الفلتر والفلتر المضاد للكلس
14. وعاء التفريغ
15. مولد البخار
16. الزر الأساسي للتشغيل / الإيقاف مزوّد بإشارة ضوئية
17. زر لوراستار SenSteam (خيار إضافي)
18. زر البخار النابض (خيار إضافي)
19. زر سرعة المروحة (4 سرعات)
20. إشارة ضوئية عن نفاذ الماء
21. سداة مولد البخار
22. سداة التفريغ
23. قابس كهربائي وكابل كهربائي
24. مروحة
25. قابس المروحة الكهربائي
26. العجلات
27. بطاقة الحماية
28. علامة بطاقة الحماية



ملاحظة: إن عدم التقيد بكتيّب التعليمات وإرشادات السلامة قد يعرضك للخطر عند استعمال الجهاز. لا تحمل الشركة المصنعة أي مسؤولية لأي أضرار مادية أو إصابات قد تنتج عن عدم التقيد بإرشادات السلامة. يُرجى الاحتفاظ بكتيّب التعليمات من أجل مستخدمي الجهاز.

تستعمل أي نوع من المذيبات أو الزيوت أو البنزين!
 • من أجل تجنّب أي حمولة زائدة على شبكة الكهرباء، لا تقومي بتشغيل أي جهاز كهربائي آخر قومي (قوة الواط) في الوقت نفسه.

• لا تفتحي أبداً سداة التفريغ أو سداة مولد البخار خلال التشغيل. افتحي سداة التفريغ / سداة مولد البخار بحذر بعد أن يكون الجهاز قد برد بالكامل وسبباً البخار الذي لا يزال مضغوطاً بالخروج بعد بضعة لثّات. وقد يمثل ذلك خطر التعرّض للحروق.

• لا تحاولي إدخال أي قطعة في فتحات الجهاز. في حال تسرب المياه أو دخول أي جسم غريب في الجهاز، انتزعي فوراً قابس الكهرباء من المقبس. يُرجى الاستعانة بخدمة الزبائن لدى لوراستار المخولة من أجل إصلاح الجهاز فقط.

• من أجل تجنّب أي خطر صدمة كهربائية، لا تزعي الكابل الكهربائي من المقبس عن طريق شدّه نحوك، بل امسكي القابس الكهربائي بكل ثبات وانزعيه.

• احرصي على أن يكون الكابل الكهربائي وأنبوب البخار موضعين بشكل لا يتيح شدّهما أو تعليقهما. وتأكّدي أيضاً من عدم إمكانية تعثر أحد بسبب الكابلات.

ملاحظات تتعلق بالبيئة وإجراءات رمي الجهاز.

• لا ترمي الجهاز المُستعمل في النفايات المنزلية اليومية! يُرجى الاستعلام في الإدارات البلدية أو المحلية عن الإمكانيات المناسبة للتخلص منه مع مراعاة البيئة.

حافظي بعناية على هذه التعليمات



إرشادات السلامة

اقرأ كتيب التعليمات بكامله قبل استخدام الجهاز.

- إن هذا الجهاز مخصص فقط للاستخدام المنزلي.
- استخدم هذا الجهاز في الداخل فقط وليكن القطع القماشية وفقاً لتعليمات الاستخدام.
- في حالة الطوارئ، انتزعي قابس الكهرياء فوراً من المقبس.

خطر!

- لا تعمري أي قطعة من الجهاز في الماء أو في أي سائل آخر.
- يجب وصل الجهاز فقط بقابس الكهرياء المثبت في الحائط والمزود بوصلة أرضية. نوصي باستخدام مفاتيح التحويل FI. لا تستخدم أبداً أي قابس متحرك أو أي مكيف متعدد القوابس أو أي وصلة طويلة من أي نوع كانت. يجب أن يسهل الوصول إلى القابس الكهربائي في حالة الطوارئ.
- إن نعل المكواة المعدني وتدفق البخار ساخنان للغاية، فلا يجب أبداً كي الملابس أو تعريضها إلى البخار خلال ارتدائها.
- لا يجب توجيه البخار العمودي نحو الأشخاص أو الحيوانات خلال إزالة التجاعيد العمودية.
- إن هذا الجهاز يولد الحرارة. أبقى يديك وجسمك بعيدين عن نعل المكواة الحديدي وعن تدفق البخار خلال الاستعمال، لأنهما يكونان ساخنين. فإن ملامسة القطع المعدنية الساخنة أو الماء الساخن أو البخار يمكن أن تتسبب في الإصابة بالحروق. توخي الحذر أيضاً عند وضع المكواة على المسند المخصص لها.
- يمكن أن تتسبب ملامسة البخار المضغوط في الإصابة بحروق خطيرة.

تنبيه!

- لا يجب فتح سدادة المولد أو سدادة التفريغ خلال التشغيل.
- فكّي سدادة المولد وسدادة التفريغ بكل حذر، إذ يبدأ البخار الساخن والمضغوط بالخروج بعد بضعة لثا.
- ابتعدي عن الجهاز عند قيامك بفك ونزع سدادة المولد

تحذير!

- وسدادة التفريغ لأن البخار الساخن سيبدأ بالخروج.
- لا تتركي أبداً الجهاز موصولاً بالكهرياء دون مراقبة.
- أطفئي الجهاز قبل وصله بالمقبس أو نزع منه. اتركي دائماً الجهاز يبرد لمدة ساعتين على الأقل قبل إفراغه.

• ضعيه بعيداً عن متناول الأطفال.

- إن هذا الجهاز غير مخصص للاستخدام من قبل الأطفال، ولا من قبل الأشخاص ذوي القدرات الجسدية أو الحسية أو العقلية المحدودة، أو قليلي الخبرة، إلا تحت مراقبة شخص مسؤول عن سلامتهم. إن هذا الجهاز غير مخصص

حفظ الجهاز بعيداً عن متناول الأطفال. مراقبة الأطفال لمنعهم من اللعب بالجهاز.



- للاستخدام من قبل الأطفال ما دون الثامنة، حتى إذا كانوا تحت المراقبة أو كانوا متدربين.
- يجب دائماً وضع الجهاز على ركيزة مسطحة وثابتة ومقاومة للنار. لا تتركي أبداً المكواة على غطاء طاولة الكي أو على الملابس. ومن أجل تفادي أي خطر اندلاع حريق، ضعي المكواة فقط على المسند المخصص لها.
- انتهي عند نزع أو وضع بطانة الحماية بعد الاستخدام. ضعي نعل المكواة الحديدي على مسند المكواة المقاوم للحرارة.
- يجب تنظيف الجهاز وإجراء عمليات التصليح والصيانة فقط إذا كان مطلقاً وبارداً ومُبرداً لمدة ساعتين على الأقل. فكّي السدادات بحذر لأن البخار الذي لا يزال مضغوطاً يبدأ بالخروج بعد بضعة لثا. وقد يمثل ذلك خطر التعرض للحروق.

عدم شرب المياه المفلترة. وحفظها بعيداً عن متناول الأطفال.



عدم تناول حبيبات التنقية. لكن يمكن رميها مع النفايات المنزلية.

- لا تتركي الكابل الكهربائي يلامس السطوح الساخنة. واطري المكواة تبرد تماماً قبل توضيها.
- المياه غير صالحة للشرب.
- لا يجب استخدام الجهاز إذا وقع وتضرّر، أو إذا ظهرت عليه علامات ضرر واضحة أو إذا كان أنبوب البخار أو الكابل الكهربائي متلفاً. يُرجى الاستعانة بخدمة الزبائن لدى لوراستار المخولة من أجل إصلاح الجهاز فقط.
- يمكن أن يؤدي أي خطأ في إعادة تركيب الجهاز إلى صدمة كهربائية عند استخدامه.
- لا يجب تشغيل الجهاز دون ماء.
- نظفي الجهاز من الخارج بواسطة قماش ناعم ورطب. لا

LAURASTAR