

## 安裝之前

- 謝謝您選擇科勒產品，為了使您正確保護和組裝產品，在您安裝之前請詳細閱讀此說明書。
- 請保留此說明書以備參考。
- 執行標準：GB4706.1-2005, GB4706.60-2008, Q31/0106000060C026-2020

- ⚠ **注意：**在鑽孔之前，請借助電子探測儀確認牆內是否有電源線，通訊光纜或者水管之類的物體。如果使用電鑽請勿忘記。
- 以下兩點：
- 1.請帶上防護鏡。
  - 2.用完設備後關掉電源。

- ⚠ **警告：**有觸電的危險。本產品必須安全接地，連接到專用110V~、50Hz,10A 帶接地故障斷路器或接地漏電保護器的電路中。

## 重要資訊

- ⚠ **注意：**長時間不用時，請切斷電源。
- 小孩、老人及行動不便者應在有人監護的情況下使用本產品；
- 為避免對嬰兒造成傷害，器具的安裝應使得最低的加熱架距離地面至少 600 毫米；
- 電線插座應位於一個防止浸水和濺水的位置，建議配備防水盒
- 毛巾架僅用於乾燥水洗清潔織物，且確保織物本身特性能夠放置在加熱毛巾架上進行乾燥。
- ⚠ **警告：**如果電源軟線損壞，為了避免危險，必須由製造商、其維修部或類似部門的專業人員更換
- 使用電器產品時，需要遵循基本的預防措施如下：
- 存在觸電危險，所有線路必須由持證電工進行連接。
- 存在觸電危險，進行維修前，請關閉電源。
- 存在人員受傷或物品受損危險，安裝之前請仔細閱讀所有的按照指南，包括以下要求。

**注意：**請遵循所有當地管道安裝和電氣規範。

**產品必須接地。**接線盒必須由持證專業人員安裝，並確保線路安全接地。

### 明裝產品

電源線長約150cm，請在需要安裝該產品的位置預留110V插座。

## 尺寸圖

## 產品資訊

參考值(以下圖示為產品實際安裝後撞，帶 KOHLER 商標裝飾蓋，安裝在下角/右下角處)

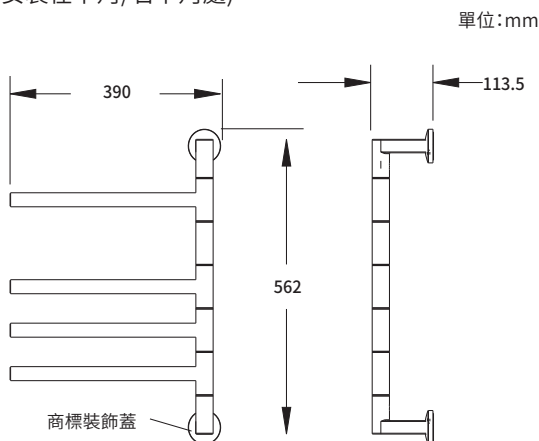

K-29355TW-7 (沒有掛鉤)

型號	K-29355TW-7
顏色	黑色
頻額	50 ( Hz/赫茲 )
額定功率	40W
額定電壓	110V
防水等級	IP24
開關方式	機械開關
安裝方式	明裝(右下角出線/下角出線)

## 安裝

### 明裝系列(2個牆面固定座產品)



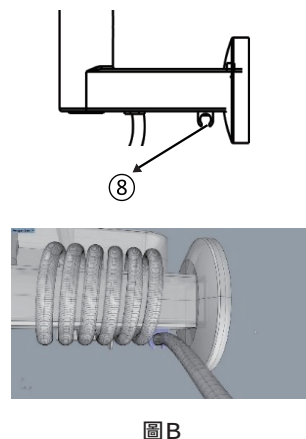
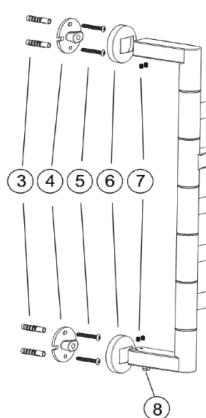
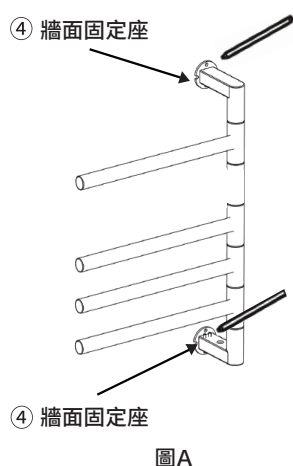



- 1: 將④牆面固定座插入產品固定腳內部, 並用⑦止付螺絲固定, 將產品垂直貼於安裝牆面, 用鉛筆標記④牆面固定座固定孔位置(U型槽為備用固定孔), 標記完成後取下④牆面固定座, 如圖A。
- 2: 用衝擊鑽在標記位置鑽Φ8孔, 並將③膨脹管塞進孔內(膨脹管插入後, 端面不可突出牆面)。
- 3: 用⑤螺釘將④牆面固定座固定在牆面(U型槽水準放置)。
- 4: 取產品將⑥裝飾蓋套入固定腳, 將⑦止付螺絲 M5 鎖入固定腳螺絲孔內, 螺絲頭部和固定腳內部平面齊平(注意⑥裝飾蓋帶有 KOHLER 商標, 安裝在下端)。
- 5: 將固定腳內孔套入④牆面固定座凸台, 確保固定腳端面和牆面固定座平面貼緊, 用內六角扳手鎖緊⑦止付螺絲。(每個④牆面固定座採用 2 顆⑦止付螺絲固定)。
- 6: 然後將裝飾蓋往牆面推緊, 最後鎖上⑧線夾(⑧線夾固定位置與產品電源線在同一固定腳上)。
- 7: 產品插上電源後, 若電源線長度有富餘, 可將電源線纏繞在支撐腳上並壓進⑧線夾中固定, 如圖示



## 操作說明

請直接按下產品右下角(或下角)處電源開關, 產品進入工作狀態。

## 配件表

序號	部件		數量
			2個固定腳系列
1	膨脹管		4
2	牆面固定座(含磁鐵)		2
3	支架螺絲		4
4	緊固螺絲		4
5	裝飾蓋		2
6	六角工具		1
7	套管		1

## 保養須知

1. 為了更好地保養本品, 請您用溫水和軟毛巾(或海綿)擦拭, 含有腐蝕劑或漂白劑的洗潔劑對本品有害。
2. 在維護或修理該機器時, 請先關閉電源或拔下插頭, 以確保安全。
3. 禁止使用去污粉、研磨粉及油類、酸性類、鹼性類清潔劑清潔, 禁止掉色毛巾或內衣晾在產品表面。
4. 請勿撞擊外殼。
5. 僅供室內安裝和使用。