

 **BRITA**

ON TAP ON TAP Pro

Instructions for use
使用説明
Οδηγίες χρήσης
Instrucțiuni de utilizare
Használati utasítás
Brugsanvisning
Upute za uporabu
Návod na použití
Návod na použitie
Ohjeet käyttöä varten



ON TAP

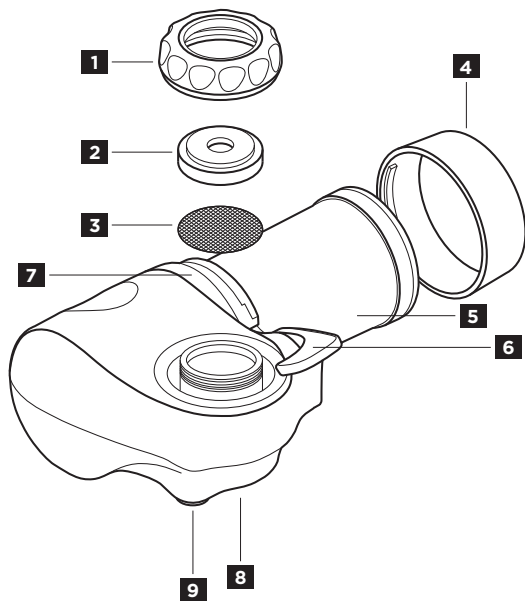

ON TAP Pro

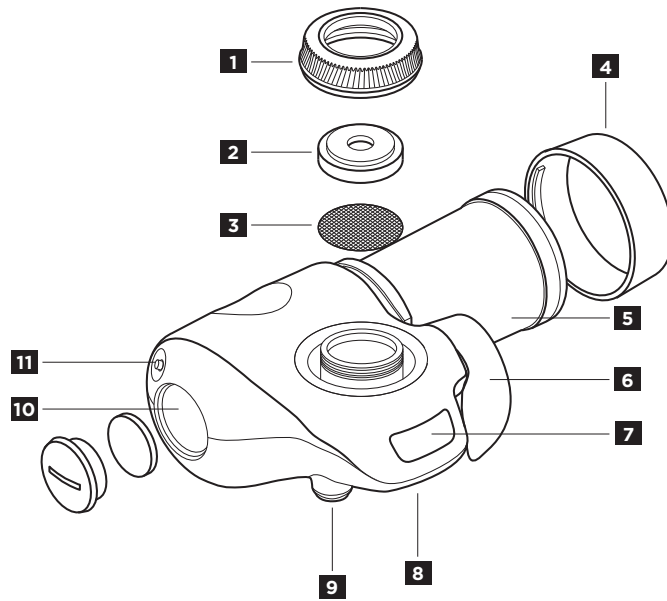

12

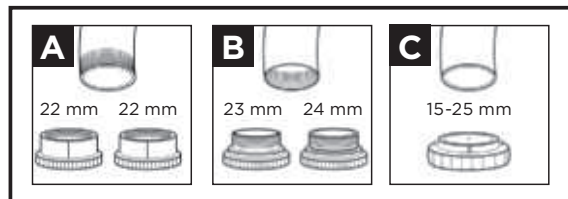

I. Thank you for choosing BRITA quality for cleaner, fresher tasting water.

The ON TAP system

- 1** Attachment nut
- 2** Rubber gasket
- 3** Pre-filter screen
- 4** Filter cartridge cap
- 5** Filter cartridge
- 6** Water selection lever
- 7** Filter exchange indicator
- 8** Unfiltered water outlet
- 9** Filtered water outlet
- 10** Battery slot
- 11** Reset button
- 12** Optional adapters - Type A,B,C

The innovative BRITA ON TAP filtration technology

	4-step filtration	5-step filtration
Taste and odour impairing substances (e.g. chlorine)	✓	✓
Heavy metals (e.g. lead)	✓	✓
Pesticides	✓	✓
Medical residues	✓	✓
Herbicides	✓	✓
Sediments and Particles	> 60 µm	> 0,5 µm
Bacteria	✗	99,99%
Limescale	✗	✗

Over 50 years of experience is a guarantee of quality

For over 50 years, BRITA has stood for constant innovation and the highest quality of water filter solutions. To reach high quality requirements at BRITA there are stringent internal and external quality controls.

Lifetime of the ON TAP water filter

ON TAP water filter lifespan depends on local water quality. The ON TAP water filter filters up to 600 litres. To ensure optimum performance you should change your ON TAP water filter every 600 L / four months. To remind you of the next water filter change, your BRITA ON TAP is equipped with a filter exchange indicator.

II. Quality from the very start.

To ensure that you get the best results from your BRITA ON TAP, please follow the instructions carefully.

Preparation

This device can only attach to taps with a diameter between 15 mm and 25 mm. Before attaching the device to the tap, the matching adapter should be selected first. The adapters allow this device to be attached to most taps, except for:

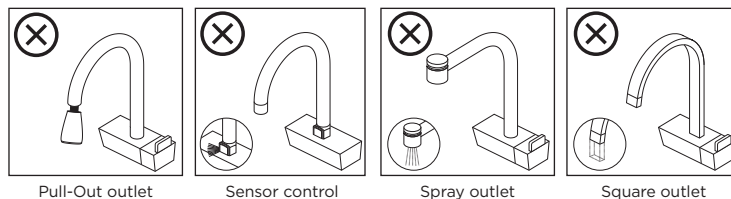
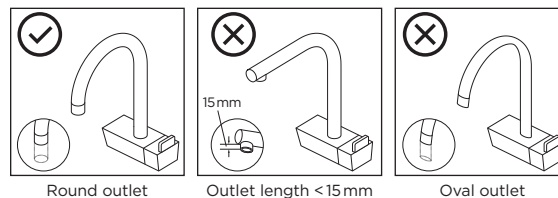

Activate the digital display (systems with LCD display only):

On the left side of the BRITA On Tap water filter system there is a battery slot, which can be opened with a coin or other flat object. Before first use, please remove the sticker from the battery and place the battery back into the battery slot. Press the reset button and the display countdown will start to work.

WARNING



**THIS PRODUCT CONTAINS
BUTTON/COIN CELL BATTERIES**

Button/coin cell batteries are hazardous and must be kept out of reach of children at all times, whether the battery is new or used. These batteries can cause severe or fatal injuries in 2 hours or less if swallowed or placed inside any part of the body. If it is suspected a button/coin cell battery has been swallowed or placed inside any part of the body, seek medical attention immediately.

Australia: Contact the Australian Poisons Information centre on 13 11 26 for 24/7 fast, expert advice.

Installation

Based on different adapters, please refer to different installation method.

Adapter Type A

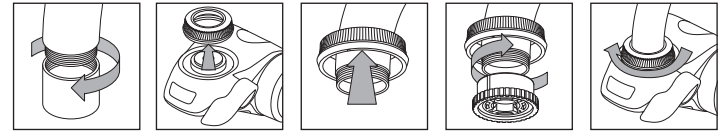

Adapter Type B

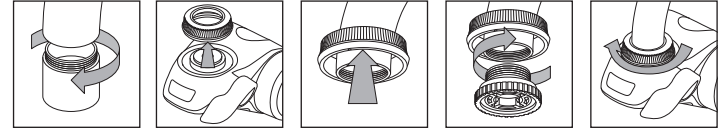

Adapter Type C

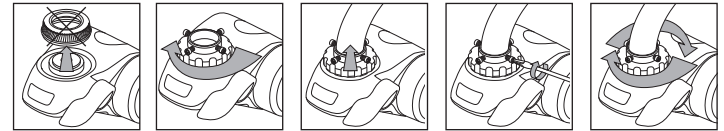

Insert / replace filter cartridge

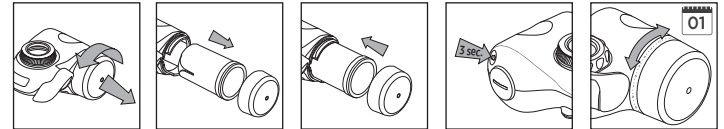

Caution: If the BRITA On Tap is new, the filter cartridge may still contain material residue. This is harmless to health and does not affect the performance of your water filter. Run water through the filter for 1 to 2 minutes to remove any residue. Please repeat this process with every new filter cartridge. You may use this water for your plants or it can be discarded.

Water modes

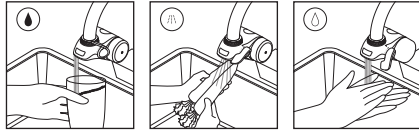

Caution: Always use cold water (5 - 23 °C) for the filtered mode. Otherwise, the filter will be damaged.

Cleaning

For maintenance, remove the whole system from the tap in the reverse order of installation. Cleaning is recommended when the cartridge is replaced.

- Rinse the system body with unfiltered tap water. Do not use detergent, thinner or alcohol to clean the surface of the system body. Clean the outside of the BRITA On Tap with a damp sponge and mild washing-up liquid. Abrasive cleaners, detergents or chrome polish may mark the finish.
- Use a clean toothbrush to clean the unfiltered water outlet, and rinse off any contamination under running tap water and wipe well with a clean cloth.
- Do not put the BRITA On Tap or any of its parts in the dishwasher

Ultimate hygiene

For everyday usage: extract unfiltered water for 5 seconds before switching to filtered water mode to prevent filter from being clogged, and extract filtered water for 5 seconds before usage. If the BRITA On Tap has not been used for more than 2 days, repeat the steps for everyday usage but extract filtered water for 20 seconds instead of 5 before usage. If the BRITA On Tap has not been used for more than 2 days, repeat the steps for everyday usage but extract filtered water for 3 minutes instead of 5 before usage. If there is odour found in the filtered water, please change the filter cartridge.

Changing the CR2032 battery



Troubleshooting

If a fault occurs, please read the following potential causes and their remedies. If the problem persists, contact your local BRITA customer service team.

Problem: I cannot attach the system to my tap.

Solution: Determine which adapter you need (see page 4). If the adapter does not fit, please contact your local BRITA customer service team.

Problem: Filtered water drips out of the water outlet even when the tap is turned off.

Solution: There is still water under pressure in the On Tap housing when the tap is turned off. It is normal for the filtered water flow to continue for a few seconds.

Problem: Hot water was accidentally run through the filter for a short time.

Solution: A small amount of hot water running through the water filter will not damage it. However, make sure you always use cold water for the filtering process.

Problem: Water leaks from the connection between the system and the tap.

Solution: A) Make sure you have chosen the right adapter for your kind of tap.
B) Ensure that you have attached the system to the tap correctly (do not use any tools!).

Problem: Water leaks from the side of the filter cartridge cap.

Solution: Ensure that the filter cartridge cap has been tightened properly.

Problem: The display countdown does not show anything when the water filter switch is in the filtering position.

Solution: A) Ensure that the battery has been installed correctly.
B) The battery is exhausted. See the section Changing the CR 2032 battery.

III. Important notes

- BRITA filtered water is dedicated for human consumption only. It is a perishable food and as such please consume it within one day.
- Do not install the BRITA ON TAP on a water supply line with a water pressure exceeding 0.35 MPa. If the inlet water pressure exceeds 0.35 MPa, a relief valve must be installed (purchased separately)
- Do not install the BRITA ON TAP on a water supply line with a water pressure lower 0.07 MPa. If the inlet water pressure is lower 0.07 MPa, a constant water flow can't be guaranteed.
- The water temperature for the filtered water mode should be between 5 - 23 °C.
- Nominal flow: 1.6L /minute (according to JIS S 3201:2004)
- This device is intended for domestic use only.

In the that tap water is not safe to drink: filter first, and then boil

BRITA ON TAP is designed for use only with municipally treated tap water (note: this water is constantly controlled and according to legal regulations safe to drink) or with water from private supplies which has been tested as safe to drink. If an instruction is received from the authorities that mains water must be boiled, then BRITA filtered water must also be boiled. When the instruction to boil water is no longer in force, the entire BRITA ON TAP must be thoroughly cleaned and a new water filter cartridge inserted.

For certain groups of people (e.g. those with impaired immunity and for babies), it is generally recommended that tap water should be boiled; this also applies to BRITA filtered water.

Natural traces

Like each natural product, the consistency of the BRITA Micro Carbon Pearls is subject to natural variances. This can lead to a slight abrasion of small carbon particles into your filtered water, noticeable as black bits. These particles have no negative health effects. If ingested, they will not harm the human body. In case you observe carbon particles, BRITA recommends to flush the water filter several times or until the black bits disappear.

Correctly dispose BRITA ON TAP



At the end of the lifetime of the BRITA On Tap water filter system, please remember that it must be disposed of according to the local applicable regulations and statutory requirements as electric/electronic waste. Please remove the filter cartridge before disposal of the system and dispose it in normal domestic waste. The product contains a Lithium battery which must be disposed separately according to the local applicable regulations and statutory requirements.

Sustainability is important to us

To prolong the life of our products we are happy to offer selected spare parts. Please reach out to your BRITA customer service or local distributor for information on availability.

Exclusion of liability

Please understand that BRITA cannot accept any liability on their part if you do not follow the given usage instructions.

I. 感謝您選擇 BRITA 優質產品， 享受口感絕佳的 BRITA 過濾水。

ON TAP 龍頭濾水器

- 1 連結螺帽
- 2 橡膠墊圈
- 3 前置濾網
- 4 濾芯蓋子
- 5 濾芯
- 6 濾水選項控制桿
- 7 濾芯更換指示器
- 8 未過濾水出水口
- 9 過濾水出水口
- 10 電池槽
- 11 Reset 按鈕
- 12 可選轉接頭 - A、B、C 型號

創新的 BRITA ON TAP 龍頭濾水器過濾技術

	4 階段過濾	5 階段過濾
影響味道和氣味的物質 (例如氯)	✓	✓
重金屬 (例如鉛)	✓	✓
殺蟲劑	✓	✓
醫藥殘留物	✓	✓
除草劑	✓	✓
沉澱物和微粒	> 60 微米	> 0.5 微米
細菌	×	99.99%
水垢	×	×

超過 50 年的經驗是我們的品質保證

50 多年以來，BRITA 始終秉持不斷創新與最高品質標準，持續研發濾水器解決方案。為確保 BRITA 達到最高品質要求，本公司設置嚴謹的內外部品質控管機制。

ON TAP 龍頭式濾水器的壽命

ON TAP 龍頭式濾水器的壽命取決於當地水質。ON TAP 濾水器可過濾多達 600 公升水。為了確保最佳過濾效果，您應於每過濾 600 公升水/每四個月更換您的 ON TAP 龍頭式濾水器。此外，ON TAP 龍頭式濾水器還配備濾芯更換指示，提醒您下次更換濾芯的時間。

II. 品質，從根本做起

為確保您能從 BRITA ON TAP 龍頭式濾水器獲得最佳效果，請仔細按指示操作

前置作業

此濾水器只能裝在直徑為 15 到 25 毫米間的水龍頭。在把濾水器裝上水龍頭之前，應先選擇適合的轉接頭。這些轉接頭能讓此濾水器安裝在多數水龍頭上，除了以下：

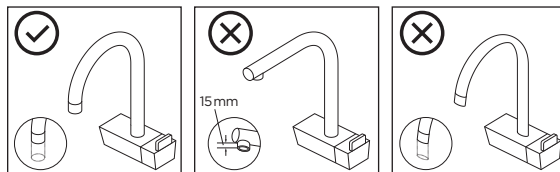

圓形出水口

出水口長度 < 15 毫米

橢圓形出水口

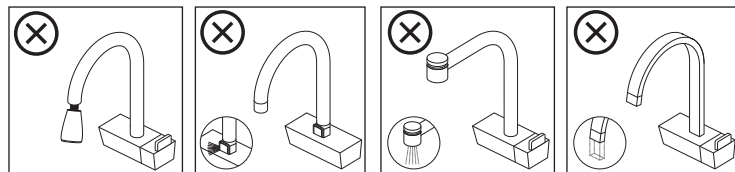

抽拉式出水口

感應式龍頭

花灑型出水口

方形出水口

啟動數字顯示器（適用於有 LCD 顯示器的龍頭式濾水器）：

在 BRITA ON TAP 濾水器的左側，有一個電池槽，可使用硬幣將其開啟。初次使用前，請將貼紙從電池中取出，並將電池放回電池槽。按下 Reset 按鈕，倒數顯示就會開始運作。



此產品含有
鈕扣電池

鈕扣電池具有危險性，無論是新的或用過的電池，都必須放在兒童接觸不到的地方。如果被吞嚥或放入身體任何部位內，這些電池會在 2 個小時內造成嚴重或致命傷害。如果懷疑有鈕扣/硬幣電池被吞嚥或放入身體任何部位內，請立即尋求醫療救助。如果沒有出現嚴重不適，請致電 119 尋求建議。如果出現嚴重不適，比如噁心、喪失意識、昏昏欲睡或癱瘓，請致電 119 叫救護車或將相關人士帶往當地醫院急診科。

安裝

請根據不同的轉接頭，參閱不同的安裝方式。

A 型號轉接頭

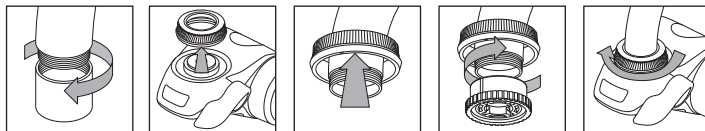

B 型號轉接頭

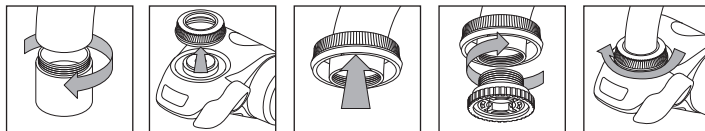

C 型號轉接頭

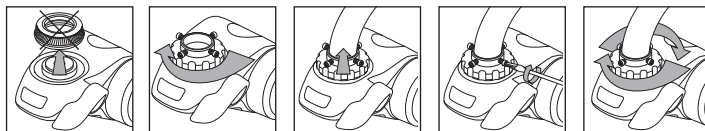

插入/更換濾芯

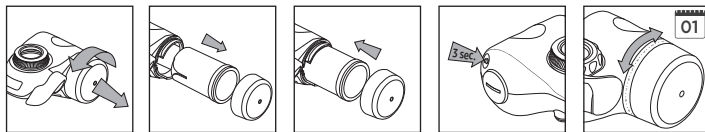

注意：如果 BRITA ON TAP 濾水器是全新的，濾芯內可能仍然含有殘留原料。這對健康無害，並且不會影響濾水器的效能。請開水通過濾水器持續 1 到 2 分鐘，以去除任何殘留物。請在每次使用新的濾芯時重複此過程。您可以用這些水來澆灌植物或者將其倒掉。

出水模式

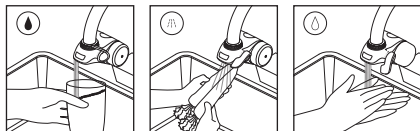

注意：使用過濾模式時時請使用冷水 (5 至 23°C)。否則會造成濾水器損壞。

清潔

保養產品時，請依反向的安裝順序將整組濾水器從水龍頭移除。建議於替換濾芯時進行清潔。

- 用未過濾的自來水沖洗濾水器主體。切勿使用洗滌劑、稀釋劑或酒精清洗濾水器主體表面。用濕海綿和溫和的洗滌液清洗 BRITA ON TAP 龍頭濾水器外部。含顆粒的清潔劑、洗滌劑或拋光劑可能會在表面留下痕跡。
- 使用乾淨的牙刷來清潔未過濾水出水口，在流動的自來水下沖洗任何髒汙，再以乾淨的布擦拭乾淨。
- 切勿將 BRITA On Tap 濾水器或其任何零件放入洗碗機中。

最佳衛生做法

每次使用時：先開啟未過濾水 5 秒，再切換至過濾水模式，以防止濾水器堵塞，並且在使用前讓水流過濾芯 5 秒。如果超過 2 天沒有使用，請在使用過濾水前讓水流過濾芯 20 秒。如果超過 2 週沒有使用，請在使用過濾水前讓水流過濾芯 3 分鐘。

如果過濾水中出現異味，請更換濾芯。

更換 CR2032 電池

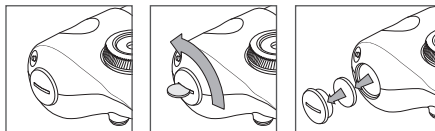

疑難排解

如果發生錯誤，請閱讀以下可能的原因及其解決辦法。如果問題仍持續，請聯繫您當地的 BRITA 顧客服務中心。

- 問題：** 無法將濾水器裝到水龍頭上。
解決辦法： 判定您需要哪一種轉接頭 (參見第 8 頁)。如果轉接頭不合用，請聯繫您當地的 BRITA 顧客服務中心。
- 問題：** 儘管水龍頭關起時，過濾水還是從出水口滴出。
解決辦法： 水龍頭關閉時，On Tap 龍頭濾水器仍然有殘留水壓。通常過濾水會繼續流出幾秒鐘。
- 問題：** 意外讓熱水流過濾芯一段短暫時間
解決辦法： 少量的熱水流經濾水器並不會損壞濾水器。然而，請隨時確認您在過濾過程中是使用冷水。
- 問題：** 水從濾水器和水龍頭連結處漏出。
解決辦法： A) 請確認您已為您的水龍頭選擇正確的轉接頭。
B) 確保您正確地將濾水器裝到水龍頭上 (切勿使用任何工具!)。
- 問題：** 水從濾芯蓋的那一側漏出來。
解決辦法： 確保濾芯蓋妥善蓋緊。
- 問題：** 使用過濾水模式時，無法正常顯示剩餘濾水量。
解決辦法： A) 確保電池已經正確安裝。
B) 電池沒電需更換。請參見更換 CR 2032 電池。

III. 重要提醒

- BRITA 過濾水僅供人類飲用。它屬於易腐壞的食物，因此請在一天內使用。
- 切勿在水壓超過 0.35 MPa 的供水管道上安裝 BRITA ON TAP 龍頭式濾水器。
- 切勿在水壓低於 0.07 MPa 的供水管道上安裝 BRITA ON TAP 龍頭式濾水器。如果進水水壓低於 0.07 MPa，則無法保證持續出水。
- 過濾水模式的進水溫度為 5 - 23°C。
- 額定水流量：1.6 公升/分鐘 (根據 JIS S 3201:2004 標準)
- 此裝置僅限家用

先過濾，再煮沸

BRITA ON TAP 龍頭式濾水器僅適限使用合格自來水源。如果收到政府指示用水必須煮沸，則 BRITA 過濾水也必須煮沸。當收到指示不需再將水煮沸後，必須徹底清洗整個 BRITA ON TAP 龍頭式濾水器，並使用新的濾芯。

對於某些使用者 (例如免疫功能失調和嬰兒)，建議將自來水煮沸後飲用；此同樣適用於 BRITA 過濾水。

天然殘留物

就像每種天然產品一樣，BRITA 活性碳微粒 (Micro Carbon Pearls) 的密度會有天生的差異性。這可能會導致碳微粒輕微摩擦，成為細小的黑色粒子，而進入過濾水中。這些微粒不會造成不良健康影響。如果攝取了，它們不會危害人體。如果您發現這些碳微粒，BRITA 建議您沖洗濾芯多次，或直至黑色粒子消失。

正確地丟棄 BRITA ON TAP 龍頭式濾水器



在 BRITA On Tap 濾水器壽命終了時，請務必依照您所在地區對電子/電器廢棄物適用的規定和法規棄置。棄置濾水器前，請先移除濾芯，並當做一般家庭廢棄物棄置。產品包含鋰電池，請務必依照當地適用規定和法規單獨棄置。

環保永續對我們而言非常重要

為了延長我們的產品壽命，我們很樂意為您提供需求零件。請聯繫您的 BRITA 顧客服務中心或當地經銷商，詢問零件取得的相關資訊。

免責聲明

如果您沒有遵循使用指示，BRITA 將不承擔任何責任，敬請諒解。

I. Σας ευχαριστούμε που επιλέξατε την ποιότητα BRITA για καθαρότερο, πιο διαυγές και πιο γευστικό νερό.

Το σύστημα ON TAP

- 1 Παξιμάδι προσάρτησης
- 2 Τσιμούχα από καουτσούκ
- 3 Διάφραγμα προφίλτρου
- 4 Καπάκι ανταλλακτικού φίλτρου
- 5 Ανταλλακτικό φίλτρο
- 6 Μοχλός επιλογής νερού
- 7 Ένδειξη αλλαγής ανταλλακτικού φίλτρου
- 8 Εξοδος μη φιλτραρισμένου νερού
- 9 Εξοδος φιλτραρισμένου νερού
- 10 Υποδοχή μπαταρίας
- 11 Πλήκτρο Reset
- 12 Προαιρετικά εξαρτήματα προσαρμογής - Τύπος Α,Β,С

Η καινοτόμος τεχνολογία φίλτρανσης του BRITA ON TAP

	Φιλτράρισμα σε 4 βήματα	Φιλτράρισμα σε 5 βήματα
Ουσίες που αλλοιώνουν τη γεύση και την οσμή (π.χ. χλώριο)	✓	✓
Βαριά μέταλλα (π.χ. μόλυβδος)	✓	✓
Φυτοφάρμακα	✓	✓
Βιοϊατρικά απόβλητα	✓	✓
Ζιζανιοκτόνα	✓	✓
Ιζήματα και σωματίδια	> 60 μm	> 0,5 μm
Βακτήρια	✗	99,99%
Άλατα	✗	✗

Περισσότερα από 50 χρόνια εμπειρίας εγγυώνται την ποιότητα

Για περισσότερα από 50 χρόνια, η BRITA προσφέρει συνεχή καινοτομία και μέγιστη ποιότητα στις λύσεις για φίλτρα νερού. Για την επίτευξη των ύψιστων απαιτήσεων ποιότητας της BRITA, πραγματοποιούνται συνεχείς εσωτερικοί και εξωτερικοί έλεγχοι ποιότητας.

Διάρκεια ζωής του φίλτρου νερού ON TAP

Η διάρκεια ζωής του φίλτρου νερού ON TAP εξαρτάται από την ποιότητα νερού της περιοχής. Το φίλτρο νερού ON TAP φιλτράρει έως 600 λίτρα. Για να εξασφαλίσετε τη μέγιστη απόδοση του φίλτρου συνιστάται να αλλάζετε το φίλτρο νερού ON TAP κάθε 600 L / τέσσερις μήνες. Για να είστε ενήμεροι για την επόμενη αλλαγή του φίλτρου νερού, το BRITA ON TAP διαθέτει ένδειξη αλλαγής ανταλλακτικού φίλτρου.

II. Ποιότητα από την πρώτη στιγμή.

Προκειμένου να εξασφαλίζονται τα καλύτερα αποτελέσματα με το BRITA ON TAP, παρακαλούμε ακολουθήστε προσεκτικά τις ακόλουθες οδηγίες.

Προετοιμασία

Αυτή η συσκευή μπορεί να συνδεθεί μόνο σε βρύσες με διάμετρο μεταξύ 15 mm και 25 mm. Πριν συνδέσετε τη συσκευή στη βρύση, θα πρέπει να επιλεγεί πρώτα το αντίστοιχο εξάρτημα προσαρμογής. Τα εξαρτήματα προσαρμογής επιτρέπουν τη σύνδεση αυτής της συσκευής στις περισσότερες βρύσες, εκτός από:

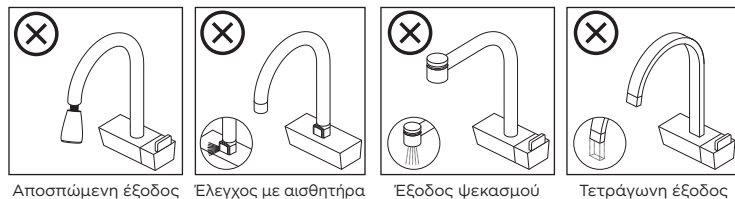
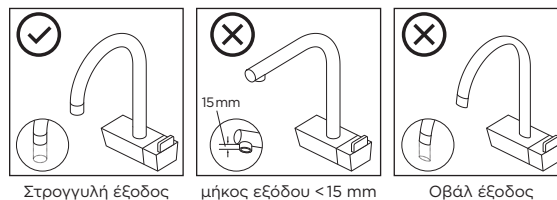

Ενεργοποιήστε την ψηφιακή οθόνη (συστήματα με οθόνη LCD μόνο):

Στην αριστερή πλευρά του συστήματος φίλτρου νερού BRITA On Tap υπάρχει μια υποδοχή μπαταρίας, την οποία μπορείτε να ανοίξετε με ένα κέρμα. Πριν από την πρώτη χρήση, παρακαλούμε αφαιρέστε το αυτοκόλλητο από την μπαταρία και τοποθετήστε ξανά την μπαταρία στην υποδοχή της. Πατήστε το πλήκτρο Reset και η αντίστροφη μέτρηση της ένδειξης θα αρχίσει να λειτουργεί.

ΠΡΟΕΙΔΟΠΟΙΗΣΗ



ΑΥΤΟ ΤΟ ΠΡΟΪΟΝ ΠΕΡΙΕΧΕΙ ΜΠΑΤΑΡΙΕΣ ΣΕ ΣΧΗΜΑ ΚΟΥΜΠΙΟΥ/ΚΕΡΜΑΤΟΣ

Οι μπαταρίες σε σχήμα κουμπιού/κέρματος είναι επικίνδυνες και πρέπει να φυλάσσονται πάντα μακριά από τα παιδιά, ανεξάρτητα αν η μπαταρία είναι καινούργια ή μεταχειρισμένη. Οι συγκεκριμένες μπαταρίες μπορούν να προκαλέσουν σοβαρούς ή θανατηφόρους τραυματισμούς σε 2 ώρες ή λιγότερο εάν καταποθούν ή τοποθετηθούν μέσα σε οποιοδήποτε μέρος του σώματος. Εάν υπάρχει υποψία ότι μια μπαταρία σε σχήμα κουμπιού/κέρματος έχει καταποθεί ή έχει τοποθετηθεί μέσα σε οποιοδήποτε μέρος του σώματος, ζητήστε αμέσως ιατρική βοήθεια. Εάν το άτομο δεν φαίνεται να είναι σοβαρά άρρωστο, καλέστε έναν γιατρό για συμβουλές. Εάν παρουσιάζει σημάδια ότι είναι σοβαρά άρρωστο, π.χ. έχει ναυτία, απώλεια συνείδησης, υπνηλία ή επιληπτικές κρίσεις, καλέστε το 166 για να ζητήσετε ασθενοφόρο ή μεταφέρετε το άτομο σε κοντινό νοσοκομείο.

Εγκατάσταση

Ανάλογα με τα διαφορετικά εξαρτήματα προσαρμογής, λάβετε υπόψη ότι υπάρχει διαφορετική μέθοδος εγκατάστασης.

Τύπος Α εξαρτήματος προσαρμογής

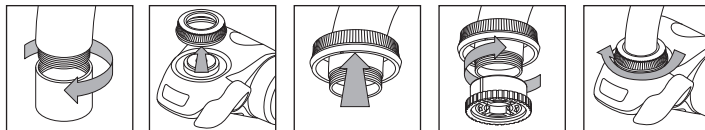

Τύπος Β εξαρτήματος προσαρμογής

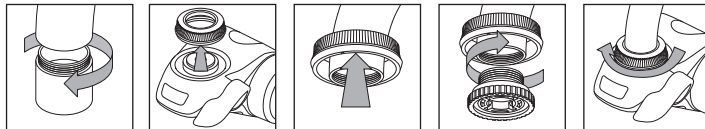

Τύπος C εξαρτήματος προσαρμογής

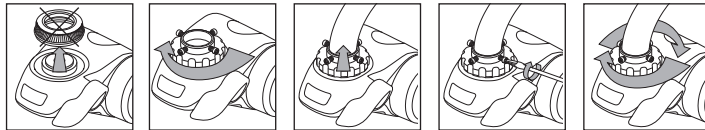

Εισαγωγή / αντικατάσταση ανταλλακτικού φίλτρου

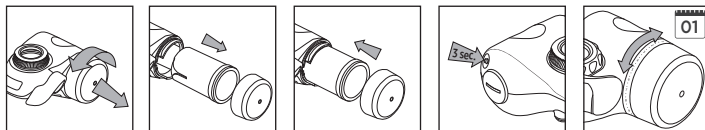

Προσοχή: Εάν το BRITA On Tap είναι καινούργιο, το ανταλλακτικό φίλτρο μπορεί να περιέχει ακόμα υπολείμματα υλικού. Αυτό είναι ακίνδυνο για την υγεία και δεν επηρεάζει την απόδοση του φίλτρου νερού σας. Αφήστε το νερό να τρέξει μέσα από το φίλτρο για 1 έως 2 λεπτά ώστε να αφαιρέσετε τυχόν υπολείμματα.

Επαναλάβετε αυτή τη διαδικασία με κάθε νέο ανταλλακτικό φίλτρο. Μπορείτε να χρησιμοποιήσετε αυτό το νερό για τα φυτά σας ή να το πετάξετε.

Λειτουργίες φιλτραρίσματος νερού

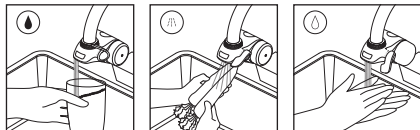

Προσοχή: Χρησιμοποιείτε πάντα κρύο νερό (5 - 23°C) για τη λειτουργία φιλτραρίσματος. Διαφορετικά, το φίλτρο θα καταστραφεί.

Καθαρισμός

Για τη συντήρηση, αφαιρέστε ολόκληρο το σύστημα από τη βρύση με την αντίστροφη σειρά της εγκατάστασης. Συνιστάται καθαρισμός όταν γίνεται αντικατάσταση του ανταλλακτικού φίλτρου.

- Ξεπλύνετε το κύριο μέρος του συστήματος με μη φιλτραρισμένο νερό βρύσης. Μη χρησιμοποιείτε απορρυπαντικό, διαλυτικό μέσο ή αλκοόλη για να καθαρίσετε την επιφάνεια του κύριου μέρους του συστήματος. Καθαρίζετε το εξωτερικό του BRITA On Tap με υγρό σφουγγάρι και ένα ήπιο υγρό για τα πιάτα. Τα διαβρωτικά απορρυπαντικά, τα απορρυπαντικά ή το στιλβωτικό χρωμίου μπορεί να αφήσουν σημάδια στο φινιρίσμα.
- Χρησιμοποιήστε μια καθαρή οδοντόβουρτσα για να καθαρίσετε την έξοδο μη φιλτραρισμένου νερού, ξεπλύνετε τυχόν ακαθαρσίες με τρεχούμενο νερό βρύσης και σκουπίστε καλά με καθαρό πανί.
- Μην τοποθετείτε το BRITA On Tap ή κάποιο από τα εξαρτήματά του στο πλυντήριο πιάτων.

Απόλυτη υγιεινή

Για καθημερινή χρήση: αφήστε να τρέξει μη φιλτραρισμένο νερό για 5 δευτερόλεπτα πριν μεταβείτε στη λειτουργία φιλτραρισμένου νερού ώστε να αποφευχθεί το φράξιμο του φίλτρου και αφήστε να τρέξει το φιλτραρισμένο νερό για 5 δευτερόλεπτα πριν από τη χρήση. Εάν δεν έχει χρησιμοποιηθεί για περισσότερες από 2 ημέρες, αφήστε να τρέξει το φιλτραρισμένο νερό για 20 δευτερόλεπτα πριν από τη χρήση. Εάν δεν έχει χρησιμοποιηθεί για περισσότερες από 2 εβδομάδες, αφήστε να τρέξει το φιλτραρισμένο νερό για 3 λεπτά πριν από τη χρήση. Εάν το φιλτραρισμένο νερό μυρίζει, αλλάξτε το ανταλλακτικό φίλτρο.

Αλλαγή της μπαταρίας CR2032



Επίλυση προβλημάτων

Σε περίπτωση βλάβης, διαβάστε τις παρακάτω πιθανές αιτίες και τα διορθωτικά μέτρα τους. Εάν το πρόβλημα επιμένει, επικοινωνήστε με την τοπική εξυπηρέτηση πελατών της BRITA.

- Πρόβλημα:** Δεν μπορώ να συνδέσω το σύστημα στη βρύση.
Λύση: Προσδιορίστε ποιο εξάρτημα προσαρμογής χρειάζεστε (βλ. σελίδα 12). Εάν το εξάρτημα προσαρμογής δεν ταιριάζει, επικοινωνήστε με την τοπική εξυπηρέτηση πελατών της BRITA.
- Πρόβλημα:** Φιλτραρισμένο νερό στάζει από την έξοδο νερού ακόμα και όταν η βρύση είναι κλειστή.
Λύση: Υπάρχει ακόμα νερό υπό πίεση στο περίβλημα του ανταλλακτικού φίλτρου On Tap όταν η βρύση είναι κλειστή. Είναι φυσιολογικό να συνεχίζεται η ροή του φιλτραρισμένου νερού για μερικά δευτερόλεπτα.
- Πρόβλημα:** Έτρεξε ζεστό νερό κατά λάθος μέσα από το φίλτρο για μικρό χρονικό διάστημα.
Λύση: Αν τρέξει μικρή ποσότητα ζεστού νερού μέσα στο φίλτρο νερού δεν θα προκαλέσει ζημιά. Ωστόσο, βεβαιωθείτε ότι χρησιμοποιείτε πάντα κρύο νερό για τη διαδικασία φιλτραρίσματος.
- Πρόβλημα:** Υπάρχει διαρροή νερού από τη σύνδεση μεταξύ του συστήματος και της βρύσης.
Λύση: Α) Βεβαιωθείτε ότι έχετε επιλέξει το σωστό εξάρτημα προσαρμογής για το είδος της βρύσης σας.
Β) Βεβαιωθείτε ότι έχετε συνδέσει σωστά το σύστημα στη βρύση (μην χρησιμοποιείτε εργαλεία!).
- Πρόβλημα:** Υπάρχει διαρροή νερού από την πλευρά του καπακιού του ανταλλακτικού φίλτρου.
Λύση: Βεβαιωθείτε ότι έχετε σφίξει σωστά το καπάκι του ανταλλακτικού φίλτρου.
- Πρόβλημα:** Η αντίστροφη μέτρηση της ένδειξης δεν δείχνει τίποτα όταν ο διακόπτης φίλτρου νερού βρίσκεται στη θέση φιλτραρίσματος.
Λύση: Α) Βεβαιωθείτε ότι η μπαταρία έχει τοποθετηθεί σωστά.
Β) Η μπαταρία έχει εξαντληθεί. Ανατρέξτε στην ενότητα για την Αλλαγή της μπαταρίας CR 2032.

III. Σημαντικές παρατηρήσεις

- Το φιλτραρισμένο νερό BRITA προβλέπεται μόνο για κατανάλωση από άνθρωπο. Πρόκειται για ένα ευπαθές τρόφιμο και, ως εκ τούτου, πρέπει να καταναλώνεται εντός μιας ημέρας.
- Μην εγκαθιστάτε το BRITA ON TAP σε γραμμή παροχής νερού με πίεση νερού άνω των 0,35 MPa. Εάν η πίεση εισόδου του νερού υπερβεί τα 0,35 MPa, πρέπει να εγκατασταθεί μια βαλβίδα (αγοράζεται ξεχωριστά).
- Μην εγκαθιστάτε το BRITA ON TAP σε γραμμή παροχής νερού με πίεση νερού κάτω των 0,07 MPa. Εάν η πίεση εισόδου του νερού είναι χαμηλότερη από 0,07 MPa, δεν μπορεί να εξασφαλιστεί η σταθερή ροή του νερού.
- Η θερμοκρασία του νερού για τη λειτουργία φιλτραρισμένου νερού πρέπει να είναι μεταξύ 5 - 23°C.
- Ροή: 1,6 L / λεπτό (σύμφωνα με JIS S 3201:2004).
- Αυτή η συσκευή προορίζεται μόνο για οικιακή χρήση.

Σε κάθε περίπτωση: Πρώτα φιλτράρετε και μετά βράζετε το νερό

Το BRITA ON TAP είναι σχεδιασμένο μόνο για χρήση με νερό της βρύσης που χρησιμοποιείται στον εκάστοτε δήμο (σημείωση: το νερό αυτό είναι πάντοτε ελεγχόμενο και σύμφωνα με τις νομικές διατάξεις είναι πόσιμο) ή για χρήση με νερό από ιδιωτικές πηγές, το οποίο έχει ελεγχθεί και είναι πόσιμο. Σε περίπτωση που υπάρξει οδηγία από τις αρχές ότι το νερό του δικτύου ύδρευσης θα πρέπει να βράζεται, τότε θα πρέπει να βράζεται και το φιλτραρισμένο νερό BRITA. Μόλις αναιρεθεί η οδηγία για το βράσιμο του νερού, θα πρέπει να καθαρίσετε επιμελώς ολόκληρο το BRITA ON TAP και να τοποθετήσετε νέο ανταλλακτικό φίλτρο νερού. Για ορισμένες ομάδες ατόμων (π.χ. άτομα με ασθενές ανοσοποιητικό σύστημα ή μωρά), συνιστάται γενικά το βράσιμο του νερού από τη βρύση, ενώ το ίδιο ισχύει στην περίπτωση αυτή και για το φιλτραρισμένο νερό BRITA.

Ίχνη φυσικών στοιχείων

Όπως κάθε φυσικό προϊόν, η περιεκτικότητα του φίλτρου σε Micro Carbon Pearls BRITA υπόκειται σε φυσιολογικές διακυμάνσεις. Το γεγονός αυτό μπορεί να προκαλεί ελαφρά αποκόλληση μικρών σωματιδίων άνθρακα, που γίνονται αντιληπτά μέσα στο νερό ως μαύρα κομματάκια. Τα σωματίδια αυτά δεν έχουν καμία αρνητική επίπτωση στην υγεία. Σε περίπτωση κατάποσης, δεν προκαλούν καμία βλάβη στον ανθρώπινο οργανισμό. Σε περίπτωση που διαπιστώσετε σωματίδια άνθρακα στο νερό, η BRITA συνιστά να ξεπλύνετε το φίλτρο νερού μερικές φορές ή ώπου να εξαφανιστούν τα μαύρα κομματάκια.

Προβλεπόμενη απόρριψη του BRITA ON TAP



Στο τέλος της διάρκειας ζωής του συστήματος φίλτρου νερού BRITA On Tap, παρακαλούμε να λάβετε υπόψη σας ότι πρέπει να απορρίπτεται σύμφωνα με τους τοπικούς ισχύοντες κανονισμούς και τις νομοθετικές απαιτήσεις ως ηλεκτρικό/ηλεκτρονικό απόβλητο. Αφαιρέστε το ανταλλακτικό φίλτρο πριν από την απόρριψη του συστήματος και πετάξτε το στα κοινά οικιακά απορρίμματα. Το προϊόν περιέχει μπαταρία λιθίου, η οποία πρέπει να απορρίπτεται ξεχωριστά σύμφωνα με τους ισχύοντες τοπικούς κανονισμούς και τους νόμους.

Η βιωσιμότητα είναι σημαντική για εμάς

Προκειμένου να παρατείνουμε τη διάρκεια ζωής των προϊόντων μας, είμαστε στην ευχάριστη θέση να προσφέρουμε επιλεγμένα ανταλλακτικά. Επικοινωνήστε με την εξυπηρέτηση πελατών της BRITA ή τον διανομέα της περιοχής σας για πληροφορίες σχετικά με τη διαθεσιμότητα.

Αποκλεισμός ευθύνης

Παρακαλείστε να λάβετε υπόψη ότι η BRITA δεν αποδέχεται ουδεμία ευθύνη στο όνομά της σε περίπτωση που δεν ακολουθήσετε τις σχετικές οδηγίες χρήσης.

I. Vă mulțumim că ați ales calitatea BRITA pentru o apă cu gust mai proaspăt, mai curat.

Sistemul ON TAP

- 1** Piuliță de fixare
- 2** Garnitură de cauciuc
- 3** Ecran de pre-filtrare
- 4** Capac cartuș filtrant
- 5** Cartuș filtrant
- 6** Manetă de selectare a apei
- 7** Indicator de schimbare a filtrului
- 8** Orificiu de evacuare apă nefiltrată
- 9** Orificiu de evacuare apă filtrată
- 10** Fantă pentru baterie
- 11** Buton Reset
- 12** Adaptoare opționale - Tip A, B, C

Tehnologia de filtrare inovatoare BRITA ON TAP

	Filtrare în 4 etape	Filtrare în 5 etape
Substanțe care afectează gustul și mirosul (de exemplu, clorul)	✓	✓
Metale grele (de exemplu, plumb)	✓	✓
Pesticide	✓	✓
Reziduuri medicale	✓	✓
Erbicide	✓	✓
Sedimente și particule	> 60 μm	> 0,5 μm
Bacterii	✗	99,99%
Depunere de calcar	✗	✗

Cei peste 50 de ani de experiență reprezintă o garanție a calității

De peste 50 de ani, numele BRITA este sinonim cu inovația constantă și cea mai înaltă calitate a soluțiilor de filtrare a apei. Pentru a atinge cerințele privind calitatea superioară, la BRITA există controale riguroase de calitate, interne și externe.

Durata de viață a filtrului de apă ON TAP

Durata de viață a filtrului de apă ON TAP depinde de calitatea apei locale. Filtrul de apă ON TAP filtrează până la 600 de litri. Pentru a asigura o performanță optimă, filtrul de apă ON TAP trebuie schimbat la fiecare 600 L / patru luni. Pentru a vă reaminti despre următoarea schimbare a filtrului de apă, BRITA ON TAP este echipat cu un indicator de schimbare a filtrului de apă.

II. Calitate din primul moment.

Pentru a vă asigura că obțineți rezultate optime în urma utilizării BRITA ON TAP, respectați cu strictețe instrucțiunile.

Pregătire

Acest dispozitiv se poate atășa numai la robinete cu un diametru cuprins între 15 mm și 25 mm. Înainte de a atășa dispozitivul la robinet, trebuie selectat mai întâi adaptorul potrivit. Adaptoarele permit ca acest dispozitiv să fie atășat la majoritatea robinetelor, cu excepția:

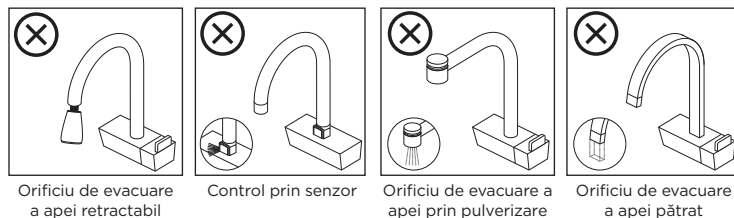
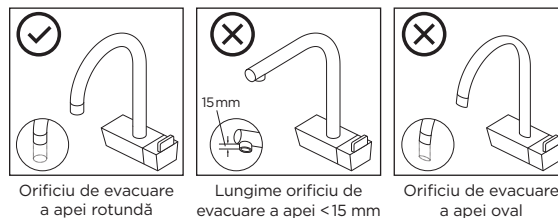

Activați afișajul digital (numai pentru sistemele cu afișaj LCD):

Pe partea stângă a sistemului de filtrare a apei BRITA On Tap se află o fantă pentru baterie, care poate fi deschisă cu ajutorul unei monede. Înainte de prima utilizare, vă rugăm să scoateți autocolantul de pe baterie și să o plasați din nou în fantă. Apăsați butonul Reset iar numărătoarea inversă a afișajului va începe să funcționeze.

AVERTISMENT



ACEST PRODUS CONȚINE BATERII DE TIP BUTON / MONEDĂ

Bateriile de tip buton/monedă sunt periculoase și nu trebuie lăsate niciodată la îndemâna copiilor, indiferent dacă bateria este nouă sau folosită. Aceste baterii pot provoca leziuni grave sau fatale în 2 ore sau mai puțin dacă sunt înghițite sau introduse în orice parte a corpului. În cazul în care se suspectează că o baterie de tip buton/monedă a fost înghițită sau plasată în orice parte a corpului, solicitați imediat asistență medicală. Dacă persoana nu pare a fi grav bolnavă, apelați numărul de urgență 112 pentru sfaturi. Dacă prezintă semne de îmbolnăvire gravă, cum ar fi stare de rău, pierderea cunoștinței, somnolență sau convulsii, sunați la 112 pentru a solicita o ambulanță sau duceți persoana respectivă la departamentul local de urgență.

Instalare

În funcție de diferitele adaptoare, vă rugăm să consultați diferite metode de instalare.

Adaptor de tip A

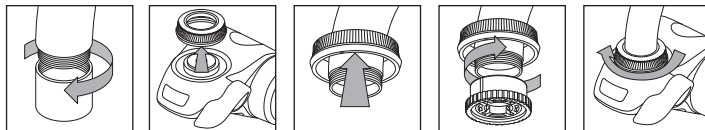

Adaptor de tip B

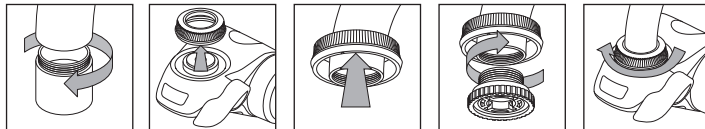

Adaptor de tip C

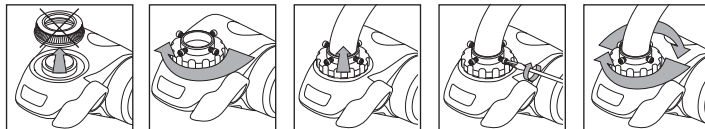

Introduceți / înlocuiți cartușul filtrant

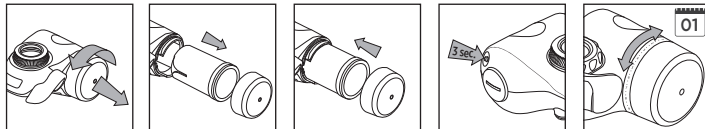

Atenție: Dacă sistemul BRITA On Tap este nou, cartușul filtrant mai poate conține reziduuri de materiale. Acest lucru este inofensiv pentru sănătate și nu afectează funcționarea filtrului de apă. Treceți apă prin filtru timp de 1 până la 2 minute pentru a îndepărta reziduurile.

Vă rugăm să repetați acest proces la fiecare cartuș filtrant nou. Puteți utiliza această apă pentru plantele dvs. sau o puteți arunca.

Moduri ale apei

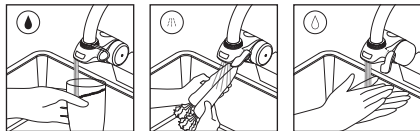

Atenție: Utilizați întotdeauna apă rece (5 - 23°C) pentru modul filtrat. În caz contrar, filtrul va fi deteriorat.

Curățare

Pentru întreținere, îndepărtați întregul sistem de la robinet în ordinea inversă a instalării. Curățarea este recomandată atunci când cartușul este înlocuit.

- Clătiți corpul sistemului cu apă de la robinet nefiltrată. Nu folosiți detergent, diluant sau alcool pentru a curăța suprafața corpului sistemului. Curățați exteriorul BRITA On Tap cu un burete umed și lichid delicat de spălare. Substanțele de curățat abrazive, detergenții sau lacurile cromate pot păta finisajul.
- Utilizați o periuță de dinți curată pentru a curăța orificiul de evacuare a apei nefiltrate, apoi clătiți orice urme de contaminare sub apa de la robinet și ștergeți bine cu o cârpă curată.
- Nu introduceți BRITA On Tap sau oricare din componentele sale în mașina de spălat vase.

Igienă absolută

Pentru utilizarea zilnică: extrageți apa nefiltrată timp de 5 secunde înainte de a trece la modul apă filtrată pentru a preveni înfundarea filtrului și extrageți apa filtrată timp de 5 secunde înainte de utilizare. Dacă nu a fost folosit mai mult de 2 zile, extrageți apa filtrată timp de 20 de secunde înainte de utilizare. Dacă nu a fost folosit mai mult de 2 săptămâni, extrageți apa filtrată timp de 3 minute înainte de utilizare.

Dacă în apa filtrată se simte un miros, vă rugăm să schimbați cartușul filtrant.

Schimbarea bateriei CR2032



Depanare

Dacă apare o defecțiune, vă rugăm să citiți următoarele cauze potențiale și posibilele rezolvări. Dacă problema persistă, luați legătura cu echipa BRITA de asistență pentru clienți.

- Problemă:** Nu pot atașa sistemul la robinetul meu.
Soluție: Stabiliți tipul de adaptor de care aveți nevoie (vezi pagina 16). Dacă adaptorul nu se potrivește, luați legătura cu echipa BRITA de asistență pentru clienți.
- Problemă:** Apa filtrată se scurge din orificiul de evacuare a apei chiar și atunci când robinetul este oprit.
Soluție: Există încă apă sub presiune în carcasa On Tap atunci când robinetul este oprit. Este normal ca debitul de apă filtrată să continue câteva secunde.
- Problemă:** Apa caldă a fost trecută accidental prin filtru pentru o perioadă scurtă de timp.
Soluție: Filtrul de apă nu va fi deteriorat dacă o cantitate mică de apă caldă trece prin el. Cu toate acestea, asigurați-vă că utilizați întotdeauna apă rece pentru procesul de filtrare.
- Problemă:** Apa se scurge prin conexiunea dintre sistem și robinet.
Soluție: A) Asigurați-vă că ați ales adaptorul potrivit pentru tipul dvs. de robinet.
B) Asigurați-vă că ați atașat sistemul la robinet în mod corect (nu folosiți nicio unealtă!).
- Problemă:** Apa se scurge din partea laterală a capacului cartușului filtrant.
Soluție: Asigurați-vă că a fost strâns corect capacul cartușului filtrant.
- Problemă:** Numărătoarea inversă de pe afișaj nu arată nimic atunci când comutatorul filtrului de apă este în poziția de filtrare.
Soluție: A) Asigurați-vă că bateria a fost instalată corect.
B) Bateria este descărcată. vedeți secțiunea Schimbarea bateriei CR 2032.

III. Note importante

- Apa filtrată BRITA este destinată exclusiv consumului uman. Reprezintă un aliment perisabil și, prin urmare, trebuie consumată în decurs de o zi.
- Nu instalați BRITA ON TAP pe o conductă de alimentare cu apă cu o presiune a apei care depășește 0,35 MPa. Dacă presiunea de intrare a apei depășește 0,35 MPa, trebuie instalată o supapă de siguranță (achiziționată separat).
- Nu instalați BRITA ON TAP pe o conductă de alimentare cu apă cu o presiune a apei mai mică de 0,07 MPa. În cazul în care presiunea de intrare a apei este mai mică de 0,07 MPa, nu se poate garanta un debit constant de apă.
- Temperatura apei pentru modul apă filtrată trebuie să fie între 5 și 23°C.
- Debit normal: 1,6 L/minut (conform JIS S 3201:2004).
- Acest dispozitiv este destinat exclusiv uzului casnic.

Eventual: filtrați mai întâi, apoi fierbeți

BRITA ON TAP sunt concepute pentru a fi utilizate numai cu apă de la robinet tratată (notă: această apă este controlată permanent și este potabilă, conform reglementărilor locale) sau cu apă din surse proprii, care a fost testată și declarată potabilă. Dacă autoritățile anunță că apa de la robinet trebuie fiartă înainte de a fi consumată, atunci și apa filtrată cu BRITA trebuie fiartă. Când restricțiile care impun fierberea apei nu mai sunt în vigoare, întregul filtru de apă BRITA trebuie curățat bine și trebuie introdus un cartuș nou. Pentru anumite persoane (de ex. pentru persoanele cu sistemul imunitar slăbit sau pentru bebeluși), se recomandă de obicei fierberea apei de la robinet; acest lucru este valabil și pentru apa filtrată cu BRITA.

Urme naturale

Asemenea oricărui produs natural, consistența microperlelor din carbon BRITA este supusă variațiilor naturale. Aceasta poate duce la prezența a mici particule de carbon în apa dvs. filtrată, observabile sub formă de fragmente negre. Aceste particule nu au niciun efect negativ asupra sănătății. Dacă sunt înghițite, acestea nu vor dăuna organismului uman.

Dacă observați particule de carbon, BRITA vă recomandă să clătiți filtrul de apă de mai multe ori sau până când fragmentele negre dispar.

Eliminați în mod corect BRITA ON TAP



La finalul duratei de funcționare a sistemului de filtrare a apei BRITA On Tap, vă rugăm să nu uitați că acesta trebuie eliminat în conformitate cu reglementările locale aplicabile și prevederile legale ca deșeuri electrice/electronice. Vă rugăm să scoateți cartușul filtrant înainte de eliminarea sistemului și să îl aruncați ca deșeu menajer normal. Produsul conține o baterie cu litiu care trebuie eliminată separat, în conformitate cu reglementările locale aplicabile și cu prevederile legale.

Sustenabilitatea este importantă pentru noi

Pentru a prelungi durata de viață a produselor noastre, suntem bucuroși să oferim piese de schimb selectate. Vă rugăm să contactați serviciul de asistență pentru clienți BRITA sau distribuitorul local pentru informații despre disponibilitate.

Declinarea responsabilității

Vă rugăm să luați la cunoștință că BRITA nu poate accepta nicio responsabilitate dacă nu respectați instrucțiunile de utilizare furnizate.

I. Köszönjük, hogy a BRITA minőséget választotta a tisztább, frissebb ízű víz jegyében.

Az ON TAP rendszer

- 1** Rögzítő anya
- 2** Gumitömítés
- 3** Előszűrő
- 4** Szűrőpatron-kupak
- 5** Szűrőpatron
- 6** Vízkiválasztó kar
- 7** Szűrő cserekijelző
- 8** Szűrületlen víz kimenet
- 9** Szűrt víz kimenet
- 10** Elemtartó
- 11** Reset gomb (visszaállítási gomb)
- 12** Opcionális adapter: A-, B- vagy C-típus

Az innovatív BRITA ON TAP szűréstechnológia

	Szűrés 4 lépésben	Szűrés 5 lépésben
Az íz- és illatelményt befolyásoló anyagok (pl. klór)	✓	✓
Nehézfémek (pl. ólom)	✓	✓
Növényvédő szerek	✓	✓
Gyógyszermaradványok	✓	✓
Gyomirtók	✓	✓
Üledékek és részecskék	> 60 µm	> 0,5 µm
Baktériumok	✗	99,99 %
Vízkö	✗	✗

A minőség garanciáját a több mint 50 éves tapasztalat biztosítja

Több mint 50 éve a BRITA folyamatos innovációra és a legmagasabb minőségi szint biztosítására törekszik a szűrési megoldások terén. A BRITA magas minőségi követelményeknek való megfelelését a szigorú külső és belső minőségi ellenőrzések biztosítják.

Az ON TAP vízszűrő élettartama

Az ON TAP vízszűrő élettartama a helyi víz minőségének fényében alakul. Az ON TAP vízszűrővel akár 600 liter víz szűrése is kivitelezhető. Az optimális teljesítmény biztosítása érdekében az ON TAP vízszűrőt 600 szűrt literenként / négyhavonta cserélni kell. A szűrő-cserekijelzővel felszerelt BRITA ON TAP vízszűrő kancsó figyelmeztet, ha eljött a vízszűrő cseréjének az ideje.

II. Minőség a kezdetektől.

A BRITA ON TAP vízszűrő optimális hatékonyságának biztosítása érdekében gondosan be kell tartani az utasításokat.

Előkészületek

Jelen készülék csak a 15 mm és 25 mm közötti átmérőjű csapokhoz csatlakoztatható. Mielőtt a készüléket a csaphoz csatlakoztatná, először ki kell választani a megfelelő adaptert. Az adapterek lehetővé teszik, hogy készülékünk a legtöbb csaphoz csatlakoztatható legyen, kivéve:

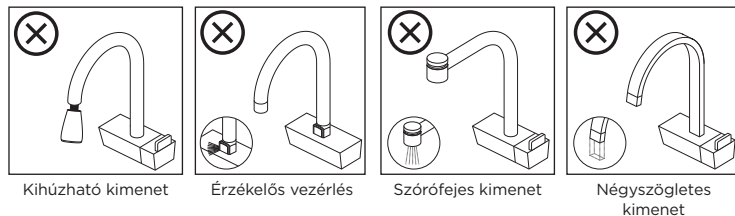
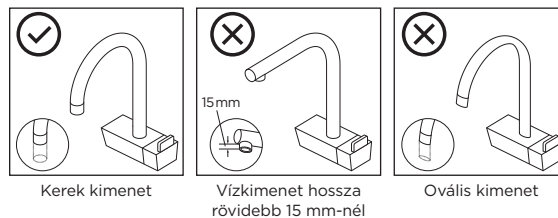

Aktiválja a digitális kijelzőt (csak az LCD kijelzővel rendelkező rendszereknél):

A BRITA On Tap vízsűrőrendszer baloldalán van egy elemtartó, amely egy pénzérmével nyitható. Az első használat előtt vegye le a matricát az elemről, és helyezze vissza az elemet a tartóba. Nyomja meg a reset gombot, és a kijelző visszaszámlálása működésbe lép.

FIGYELEM



A TERMÉK GOMBELEMET TARTALMAZ

A gombelemek veszélyesek lehetnek, és minden esetben távol kell tartani őket a gyermekektől, függetlenül attól, hogy az elemek újak vagy használtak. Ezen elemek 2 órán belül vagy annál rövidebb idő alatt súlyos vagy halálos sérüléseket okozhatnak, ha lenyelik vagy a test bármely részébe helyezik őket. Amennyiben felmerül annak gyanúja, hogy valaki lenyelt vagy testébe bármely részébe helyezett egy gombelemet, azonnal forduljon orvoshoz. Ha a személy nem mutatja a rosszullét súlyosabb jeleit, hívja orvosát telefonos tanácsért. Ha súlyos rosszullét jelei mutatkoznak, az illető például hány, elvesztette eszméletét, félrebeszél vagy rohamokat produkál, azonnal hívja a mentőket a 104-es, esetleg az általános segítséget biztosító 112-es számon, hogy mentőt kérjen, vagy szállítsa a személyt a helyi sürgősségi osztályra.

Telepítés

A különböző adapterek alapján, kérjük, tekintse át az eltérő telepítési módszereket.

A-típusú adapter

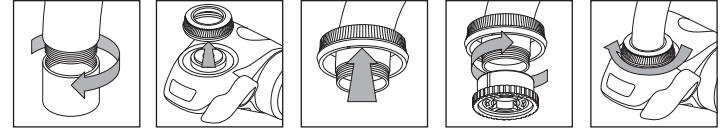

B-típusú adapter

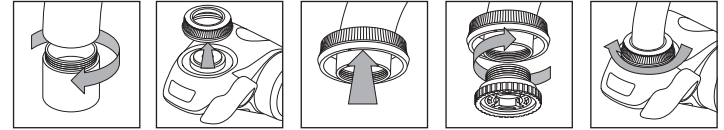

C-típusú adapter

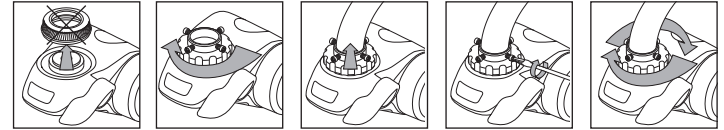

Szűrőpatron behelyezése / cseréje

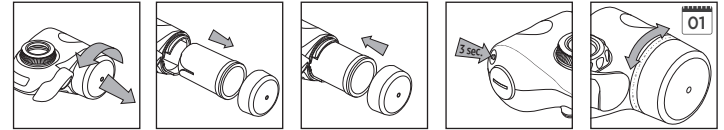

Figyelem: Ha a BRITA On Tap készülék új, a szűrőpatron még tartalmazhat anyagmaradványt. Ez nem káros az egészségre, és nem hat a vízsűrő teljesítményére. Eresszen át vizet a szűrőn 1-2 percig, hogy minden maradványt eltávolítson.

Kérjük, ismételje meg ezt az eljárást minden új szűrőpatron esetében. Ezt a vizet elhasználhatja a növényeire, vagy kiöntheti.

Vízhasználati lehetőségek

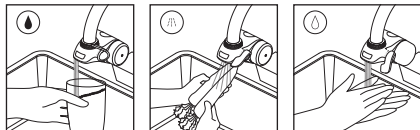

Figyelem: „Szűrt” üzemmód esetén mindig használjon hideg vizet (5-23 °C). Ellenkező esetben a szűrő károsodhat.

Tisztítás

A karbantartáshoz vegye le a teljes rendszert a csapról a felszereléssel ellentétes sorrendben. A patron cseréjekor ajánlatos a tisztítás.

- Öblítse le a készüléket szűretlen csapvízzel. A készüléket felületének tisztításához ne használjon tisztítószert, oldószert vagy alkoholt. Tisztítsa meg a BRITA On Tap készülék külső részét nedves szivaccsal és kímélő folyékony mosogatószerrel. A karcoló hatású szerek, tisztítószerek, illetve a króm fényezés nyomot hagyhatnak a felületen.
- Használjon egy tiszta fogkefét a szűretlen víz kimenetének tisztításához, és öblítsen le minden szennyeződést folyó csapvízzel, majd törölje meg alaposan egy tiszta ruhával.
- Ne tegye a BRITA On Tap készüléket vagy bármelyik alkatrészét a mosogatógépbe.

Higiénia mesterfokon

Mindennapi használat esetén: a szűrő eltömődésének megelőzése érdekében folyasson szűretlen vizet 5 másodpercig, mielőtt szűrt víz üzemmódra váltana, majd folyasson szűrt vizet 5 másodpercig a használat előtt. Amennyiben több mint 2 napja nem használta az eszközt, használat előtt 20 másodpercig folyassa a szűrt vizet. Amennyiben több mint 2 hete nem használta az eszközt, használat előtt 3 percig folyassa a szűrt vizet.

Amennyiben a szűrt víznek szaga van, kérjük, cserélje ki a szűrőpatront.

A CR2032-es elem cseréje



Hibaelhárítás

Ha meghibásodás történik, olvassa el az alábbi lehetséges okokat és azok elhárítását. Ha az adapter nem illeszkedik, kérjük, lépjen kapcsolatba a helyi BRITA vevőszolgálat munkatársaival.

Probléma: Nem tudom csatlakoztatni a rendszert a csapomhoz.
Megoldás: Állapítsa meg, melyik adapterre van szüksége (lásd a 20. oldalt). Ha az adapter nem illeszkedik, kérjük, lépjen kapcsolatba a helyi BRITA vevőszolgálat munkatársaival.

Probléma: A szűrt víz csepeg a vízkimeneten még akkor is, ha a csap el van zárva.

Megoldás: Még marad nyomás alatt lévő víz az On Tap házban, amikor a csapot elzárják. Normális jelenség, hogy a szűrt víz áramlása folytatódik néhány másodpercig.

Probléma: Véletlenül forró víz folyt át rövid ideig a szűrőn.

Megoldás: Kis mennyiségű forró víz átfolyása a vízszűrőn nem károsítja azt. Azonban gondoskodjon róla, hogy mindig hideg vizet használjon a szűrési eljárásnál.

Probléma: A víz szivárog a rendszer és a csap közötti csatlakozásból.

Megoldás: A) Győződjön meg arról, hogy a csap fajtájához megfelelő adaptert választotta ki.
B) Gondoskodjon róla, hogy a rendszert megfelelően csatlakoztassa a csaphoz (ne használjon semmilyen szerszámot!).

Probléma: A víz szivárog a szűrőpatron kupakjának oldalából.

Megoldás: Gondoskodjon róla, hogy a szűrőpatron kupakját kellőképpen megszorítsa.

Probléma: A kijelző visszaszámlálója nem mutat semmit, amikor a vízszűrő kapcsolója a szűrési helyzetben van.

Megoldás: A) Győződjön meg arról, hogy az elem jól van behelyezve.
B) Az elem lemerült. Lásd „A CR2032-es elem cseréje” c. szakaszt.

III. Fontos észrevételek

- A BRITA készülékkel szűrt víz csak emberi fogyasztásra alkalmas. Romlandó élelmiszernek minősül, ezért egy napon belül fogyassza el.
- Ne szerelje fel a BRITA ON TAP szűrőt olyan vízvezetékre, amelynek víznyomása meghaladja a 0,35 MPa értéket. Amennyiben a bemenő víznyomás meghaladja a 0,35 MPa értéket, egy túlnyomáscsökkentő szelep beszerelésére lesz szükség (külön kapható).
- Ne szerelje fel a BRITA ON TAP szűrőt olyan vízvezetékre, amelynek víznyomása nem éri el a 0,07 MPa értéket. Amennyiben a bemenő víznyomás alacsonyabb 0,07 MPa-nál, a folyamatos vízáram nem biztosított.
- Szűrt víz üzemmód esetén a vízhőmérsékletnek 5-23 °C tartományban szabad mozognia.
- Névleges áramlás: 1,6 l / perc (a JIS S 3201:2004 szerint).
- Az eszköz otthoni használatra készült.

Forralás esetén először szűrje le

A BRITA ON TAP vízszűrők kizárólag a területi vízműveknél tisztított vezetékes vízhez (megjegyzés: amelyet rendszeresen ellenőriznek és a rendeletek értelmében ivóvíz minőségű) vagy olyan magán vízellátó rendszerekből származó vízhez használhatók, amelyek ihatóságát vizsgálatokkal igazolták. Ha értesítést kap a hatóságoktól, hogy a vezetékes vizet fel kell forralni, akkor a BRITA készülékkel szűrt vizet is fel kell forralni. Amennyiben a víz forralására már nincs szükség, a teljes BRITA ON TAP vízszűrőt alaposan meg kell tisztítani és új vízszűrőpatront kell behelyezni. Bizonyos személyek számára (pl. legyengült immunrendszerrel rendelkezők vagy csecsemők) a csapvíz, továbbá a BRITA készülékkel szűrt víz felforralása egyaránt ajánlott.

Természetes nyomelemek

Az összes természetes termékhez hasonlóan, a BRITA Micro Carbon Pearls szín mikrorészecskék állaga is a természetes eltéréseknek van kitéve. Ez azt jelentheti, hogy a szűrt víz kis mennyiségben tartalmazhat aktív szén részecskéket, fekete apró szén szemcsék formájában. A részecskéknél nincs egészségkárosító hatása. Emberi szervezetbe kerülésük veszélytelen. Amennyiben a szűrt vízben aktív szén részecskéket lát, a BRITA azt tanácsolja, öblítse át többször a vízszűrőt, amíg a fekete szemcsék el nem tűnnek.

A BRITA ON TAP helyes ártalmatlanítása



Kérjük, ne feledje, hogy élettartamának végén a BRITA On Tap vízszűrőrendszer ártalmatlanítását a vonatkozó helyi rendelkezéseknek és jogszabályi követelményeknek megfelelően, elektromos/elektronikus hulladékként kell végrehajtani. Kérjük, távolítsa el a szűrőpatront a rendszer ártalmatlanítása előtt, és dobja ki a normál háztartási szemétkébe. A termék lítium elemet tartalmaz, amelyet elkülönítve kell ártalmatlanítani a vonatkozó helyi rendelkezéseknek és jogszabályi követelményeknek megfelelően.

A fenntarthatóság fontos számunkra

Termékeink élettartamának meghosszabbítása érdekében örömmel kínálunk pótalkatrészeket. Kérjük, az elérhetőség tekintetében forduljon a BRITA vevőszolgálatához vagy a helyi forgalmazóhoz.

A felelősség kizárása

A használati utasítások be nem tartása esetén a BRITA minden saját felelősséget kizár.

I. Tak, fordi du valgte BRITA-kvalitet for renere vand med frisk smag.

ON TAP-systemet

- 1 Monteringsmøtrik
- 2 Gummipakning
- 3 Forfilterskærm
- 4 Hætte til filterpatron
- 5 Filterpatron
- 6 Håndtag til valg af vand
- 7 Udskiftningsindikator for filter
- 8 Vandudløb til ufiltreret vand
- 9 Vandudløb til filtreret vand
- 10 Åbning til batteri
- 11 Nulstillingsknap
- 12 Valgfrie adaptere - Type A, B, C

Den innovative BRITA ON TAP-filtreringsteknologi

	4-trinsfiltrering	5-trinsfiltrering
Lugt og smagsforringende stoffer (f.eks. klor)	✓	✓
Tungmetaller (f.eks. bly)	✓	✓
Pesticider	✓	✓
Medicinsk affald	✓	✓
Herbicider	✓	✓
Sedimenter og partikler	> 60 µm	> 0,5 µm
Bakterier	✗	99,99%
Kalkaflejring	✗	✗

Over 50 års erfaring er garanti for kvalitet

I over 50 år har BRITA stået for konstant innovation og den højeste kvalitet af vandfilterløsninger. For at nå BRITAs høje kvalitetskrav er der både stringente interne og eksterne kvalitetskontroller.

ON TAP-vandfilterets levetid

ON TAP-vandfilterets levetid afhænger af den lokale vandkvalitet. ON TAP-vandfilteret filtrerer op til 600 liter. For at sikre optimal ydeevne bør du skifte dit ON TAP-vandfilter efter hver 600 liter/fjerde uge. Din BRITA-ON TAP er udstyret med en filterudskiftningsindikator til at minde dig om at skifte vandfilter.

II. Kvalitet fra begyndelsen.

Følg nedenstående instruktioner nøje for at opnå det bedste resultat med din BRITA ON TAP.

Forberedelse

Denne enhed kan kun sættes på haner med en diameter mellem 15 mm og 25 mm. Før du sætter enheden på hanen, skal den tilsvarende adapter først vælges. Adapterne gør det muligt at tilslutte denne enhed til de fleste vandhaner, undtagen:

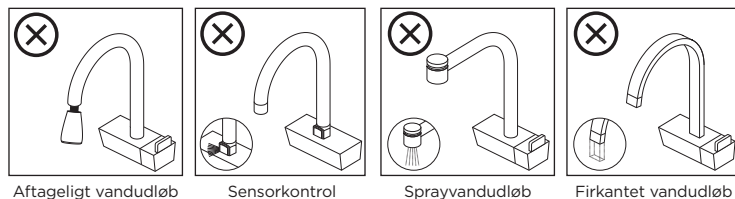
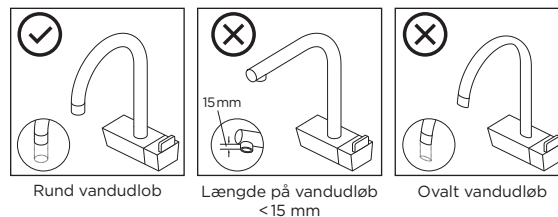

Aktivér det digitale display (kun systemer med LCD-display):

På siden af BRITA On Tap vandfiltersystemet er der en batteriåbning, der kan åbnes med en mønt. Inden første brug skal du fjerne klistermærket på batteriet og sætte batteriet tilbage i batteriåbningen. Tryk på nulstillingsknappen, og displayets nedtælling vil aktiveres.

ADVARSEL



PRODUKTET INDEHOLDER KNAP-/MØNTCELLEBATTERIER

Knap-/møntcellebatterier er farlige og skal altid opbevares utilgængeligt for børn, uanset om batteriet er nyt eller brugt. Disse batterier kan forårsage alvorlige eller dødelige kvæstelser på 2 timer eller mindre, hvis de sluges eller placeres inde i en kropsdel. Hvis der er mistanke om, at et knap-/møntcellebatteri er blevet slugt eller placeret inde i en kropsdel, skal du straks søge lægehjælp. Hvis personen ikke ser ud til at være alvorligt syg, skal du ringe til din læge eller skadestuen for rådgivning. Hvis de viser tegn på alvorligt sygdom, såsom opkast, bevidstløshed, dødsighed eller anfald, skal du ringe 112 for at bede om en ambulance eller tage personen til din lokale akutmodtagelse.

Installation

Baseret på forskellige adaptere. Se forskellige installationsmetoder.

Adaptertype A

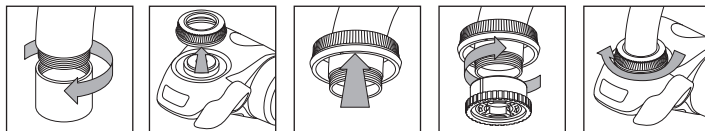

Adaptertype B

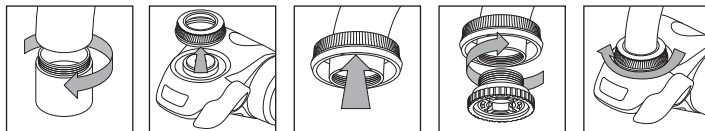

Adaptertype C

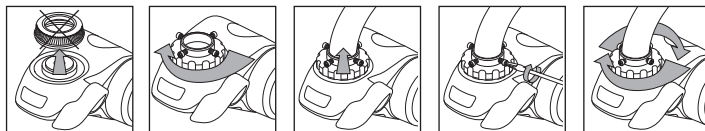

Indsæt/erstat filterpatron

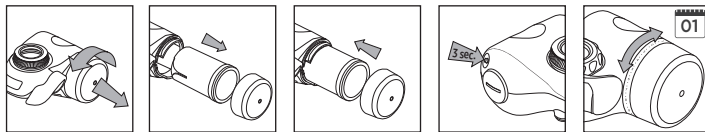

Forsigtig: Hvis din BRITA On Tap er ny, kan filterpatronen eventuelt stadig indeholde materialerester. Dette er ikke skadeligt for din sundhed og påvirker ikke ydeevnen af dit vandfilter. Lad vandet løbe gennem filteret i 1 til 2 minutter for at fjerne eventuelle rester. Gentag denne proces med hver ny filterpatron. Du kan bruge dette vand til dine planter, eller du kan bortskaffe det.

Vandtilstande

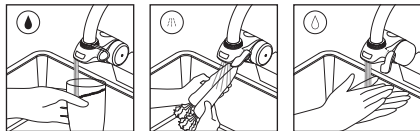

Forsigtig: Brug altid koldt vand (5-23 °C) i filteret tilstand. Ellers bliver filteret ødelagt.

Rengøring

Når systemet kræver vedligeholdelse, skal du afmontere hele systemet fra hanen i den modsatte rækkefølge af installationen. Det anbefales at rengøre systemet, når patronen udskiftes.

- Skyl systemets hoveddel med filtreret postevand. Undlad at bruge rengøringsmiddel, fortynder eller alkohol til at rengøre overfladen af systemets hoveddel. Rengør ydersiden af BRITA On Tap med en fugtig svamp og mildt opvaskemiddel. Slibende rengøringsmidler, rengøringsmidler eller krompoleringsmidler kan ridse lakeringen.
- Brug en ren tandbørste til at rengøre udløbet til filtreret vand, skyl snavs af under rindende postevand, og aftør omhyggeligt med en ren klud.
- BRITA On Tap og systemets dele må ikke rengøres i opvaskemaskine.

Ultimativ hygiejne

Til daglig brug: Udtræk ufiltreret vand i 5 sekunder, før du skifter til filtreret vand, for at forhindre, at filteret bliver tilstoppet, og udtræk filtreret vand i 5 sekunder før brug. Hvis det ikke har været brugt i mere end 2 dage, ekstraheres det filtrerede vand i 20 sekunder før brug. Hvis det ikke har været brugt i mere end 2 dage, ekstraheres det filtrerede vand i 3 minutter før brug. Hvis det filtrerede vand lugter, skal du udskifte filterpatronen.

Udskiftning af CR2032-batteriet



Fejlfinding

Hvis der opstår en fejl, bedes du læse følgende potentielle årsager og deres afhjælpninger. Hvis problemet varer ved, skal du kontakte din lokale BRITA kundeservice.

- Problem:** Jeg kan ikke montere systemet på min hane.
Løsning: Fastlæg, hvilken adapter du skal bruge (se side 24). Hvis adapteren ikke passer, skal du kontakte din lokale BRITA kundeservice.
- Problem:** Filtreret vand drypper ud af vandudløbet, selv om hanen er lukket.
Løsning: Der er stadig vand under tryk i On Tap-kabinetet, når hanen er lukket. Det er normalt, at der strømmer filtreret vand ud i et par sekunder.
- Problem:** Der løber utilsigtet varmt vand gennem filteret i en kort periode.
Løsning: En lille mængde varmt vand, der løber gennem vandfilteret, vil ikke beskadige det. Du bør dog altid sikre, at du altid bruger koldt vand til filtreringsprocessen.
- Problem:** Tilslutningen mellem systemet og hanen lækker vand.
Løsning: A) Kontrollér, at du har valgt den korrekte adapter til din type hane.
B) Kontrollér, at du har monteret systemet korrekt på hanen (brug ikke værktøj!).
- Problem:** Der lækker vand fra siden af filterpatronens hætte.
Løsning: Kontroller, at filterpatronens hætte er strammet til.
- Problem:** Displayets nedtælling vises ikke, når vandfilterets kontakt er i filtreret position.
Løsning: A) Kontroller, at batteriet er isat korrekt.
B) Batteriet er afladet. Se afsnittet "Udskiftning af CR 2032-batteriet".

III. Vigtige bemærkninger

- BRITA-filtreret vand er kun til indtag af mennesker. Det er en letfordærlig madvare og skal som sådan indtages den samme dag.
- Installer ikke BRITA ON TAP på en vandforsyningsledning med et vandtryk på over 0,35 MPa. Hvis indgangsvandtrykket overstiger 0,35 MPa, skal der installeres en aflastningsventil (købes separat)
- Installer ikke BRITA ON TAP på en vandforsyningsledning med et vandtryk på mindre end 0,07 MPa. Hvis indgangsvandtrykket er lavere end 0,07 MPa, kan en konstant vandstrøm ikke garanteres.
- Vandtemperaturen for filtreret vand skal være mellem 5 og 23 °C.
- Nominelt gennemløb: 1,6 l/min. (iht. JIS S 3201:2004).
- Denne enhed er kun beregnet til husholdningsbrug.

Hvis nødvendigt, bør du filtrere først og derefter koge vandet

BRITA ON TAP er designet til brug udelukkende med kommunalt rensat vand (bemærk: dette vand kontrolleres konstant i overensstemmelse med gældende lov og er drikkevand) eller med vand fra privat forsyning, der er blevet testet og godkendt som drikkevand. Hvis myndighederne oplyser, at vand fra vandforsyningen skal koges, skal BRITA-filtreret vand også koges. Når påbuddet om at koge vandet ikke længere er gældende, skal hele BRITA-ON TAP rengøres grundigt, og en ny vandfilterpatron skal indsættes. For bestemte grupper (f.eks. personer med nedsat immunforsvar og spædbørn) anbefales det generelt at koge postevand; dette gælder også ved brug af BRITA-filtreret vand.

Naturlige spor

Som andre naturlige produkter er ensartetheden i BRITA-mikrokulstofperler underlagt naturlige variationer. Dette kan føre til slitage af små kulparkler i dit filtrerede vand, der ses som små sorte korn. Disse partikler har ingen negativ effekt på dit helbred. De vil ikke skade kroppen ved indtagelse. Hvis du observerer kulparkler, anbefaler BRITA at skylle vandfilteret flere gange, indtil de sorte prikker forsvinder.

Bortskaf BRITA ON TAP korrekt



Ved afslutningen af BRITA On Tap-vandfiltersystemets levetid bedes du være opmærksom på, at det skal bortskaffes i henhold til de lokalt gældende bestemmelser og lovkraft som elektrisk/elektronisk affald. Fjern filterpatronen inden bortskaffelse af systemet, og bortskaf den som almindeligt husholdningsaffald. Produktet indeholder et litiumbatteri, der skal bortskaffes separat i henhold til de lokalt gældende bestemmelser og lovkraft.

Bæredygtighed er vigtigt for os

For at forlænge vores produkters levetid tilbyder vi udvalgte reservedele. Kontakt BRITAs kundeservice eller din lokale distributør for oplysninger om tilgængelighed.

Ansvarsbegrænsning

Hav forståelse for, at BRITA ikke kan tage ansvar for følgerne, hvis du ikke følger brugsanvisningen.

I. Zahvaljujemo vam na odabiru BRITA kvalitete za dobivanje čišće vode svježijeg okusa.

Sustav ON TAP

- 1** Pričvrtna matica
- 2** Gumena brtva
- 3** Zaslona prije filtriranja
- 4** Poklopac za filter uložak
- 5** Filter uložak
- 6** Poluga za odabir vode
- 7** Indikator zamjene filtera
- 8** Izlaz nefiltrirane vode
- 9** Izlaz filtrirane vode
- 10** Utor za bateriju
- 11** Gumb za resetiranje
- 12** Dodatni adapteri - tip A, B, C

Inovativna BRITA ON TAP tehnologija filtriranja

	Filtriranje u 4 koraka	Filtriranje u 5 koraka
Tvari koje utječu na okus i miris (kao što je klor)	✓	✓
Teški metali (npr. olovo)	✓	✓
Pesticidi	✓	✓
Medicinski otpad	✓	✓
Herbicidi	✓	✓
Sedimenti i čestice	> 60 µm	> 0,5 µm
Bakterije	✗	99,99%
Kamenac	✗	✗

Jamstvo kvalitete predstavlja više od 50 godina rada i iskustva

Više od 50 godina ustrajnog rada tvrtke BRITA uz stalne inovacije u razvijanju rješenja filtera za vodu. Radi postizanja visokih standarda kvalitete, tvrtka BRITA provodi stroge interne i vanjske kontrole kvalitete.

Trajanje ON TAP filtera za vodu

Trajanje ON TAP filtera za vodu zavisi od kvalitete vode iz vodovoda. ON TAP filter za vodu filtrira do 600 litara. Za optimalan rad potrebno je mijenjati ON TAP filter za vodu svakih 600 l / svaka četiri mjeseca. BRITA ON TAP opremljen je indikatorom zamjene filterskog uložka koji vas upozorava na sljedeću izmjenu filtera.

II. Kvaliteta od samog početka.

Pažljivo slijedite upute kako biste osigurali najbolje rezultate svog proizvoda BRITA ON TAP.

Priprema

Ovaj uređaj se može priključiti samo na slavine promjera između 15 mm i 25 mm. Prije pričvršćivanja uređaja na slavinu prvo treba odabrati odgovarajući adapter. Adapteri omogućuju da se ovaj uređaj priključi na većinu slavina, osim na:

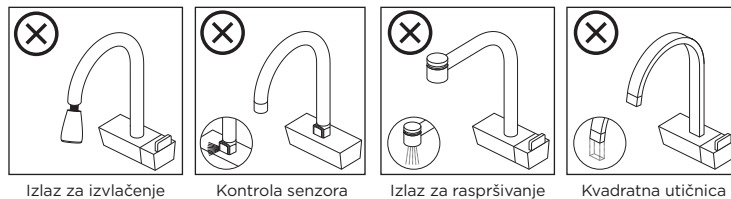
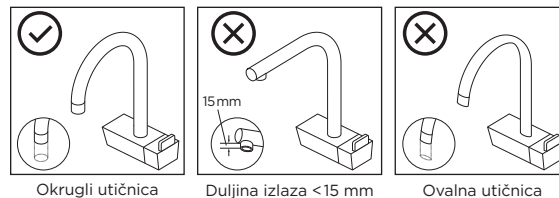

Aktivirajte digitalni zaslon (samo sustavi s LCD zaslonom):

Na lijevoj strani BRITA On Tap sustava filtriranja vode nalazi se utor za bateriju koji se može otvoriti novčićem. Prije prve uporabe uklonite naljepnicu s baterije i vratite bateriju u utor za bateriju. Pritisnite tipku za resetiranje i odbrojanje prikaza će započeti s radom.

UPOZORENJE



OVAJ PROIZVOD SADRŽI BATERIJE U OBLIKU GUMBA/NOVČIČA

Baterije u obliku gumba/novčića opasne su i moraju se držati izvan dohvata djece u svakom trenutku, bez obzira je li baterija nova ili rabljena. Te baterije mogu uzrokovati teške ili smrtonosne ozljede u roku od 2 sata ili manje ako se progutaju ili dođu unutar bilo kojeg dijela tijela. Ako postoji sumnja da je baterija u obliku gumba/novčića progutana ili došla unutar bilo kojeg dijela tijela, odmah potražite medicinsku pomoć. Ako se čini da osoba nije ozbiljno bolesna, nazovite hitnu službu za savjet. Ako pokazuju znakove teškog oboljenja, kao što su povraćanje, gubitak svijesti, pospanost ili napadaji, nazovite 112 i zatražite hitnu pomoć ili odvedite osobu u lokalni odjel za hitnu pomoć.

Ugradnja

Na temelju različitih adaptera pogledajte različite načine ugradnje.

Adapter tip A

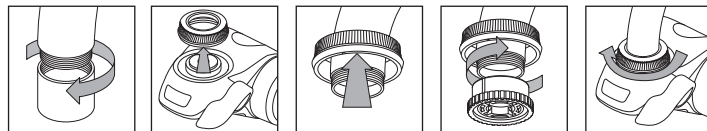

Adapter tip B

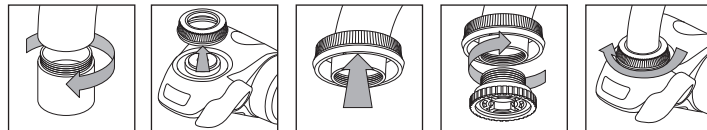

Adapter tip C

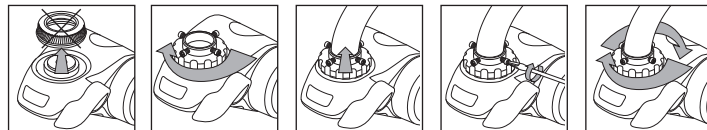

Umetnite / zamijenite filter uložak

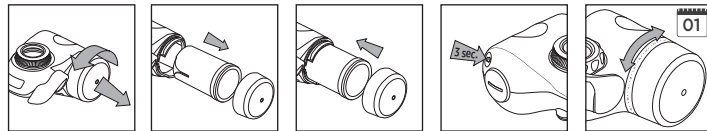

Oprez: Ako je BRITA On Tap novi proizvod, filter uložak još uvijek može sadržavati ostatke materijala. To je bezopasno za zdravlje i ne utječe na rad filtera za vodu. Propustite vodu kroz filter 1 do 2 minute kako biste uklonili sve ostatke. Ponovite ovaj postupak sa svakim novim filter uloškom. Ovu vodu možete upotrijebiti za svoje biljke ili je možete baciti.

Načini rada vode

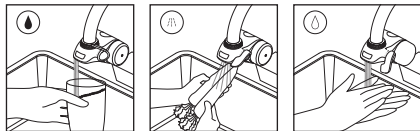

Oprez: Za filtrirani način rada uvijek upotrebljavajte hladnu vodu (5 – 23 °C). U suprotnom će filter biti oštećen.

Čišćenje

Za održavanje uklonite cijeli sustav iz slavine obrnutim redoslijedom ugradnje. Preporučuje se čišćenje nakon zamjene uložka.

- Isperite tijelo sustava nefiltriranom vodom iz slavine. Nemojte upotrebljavati deterdžent, razrjeđivač ili alkohol za čišćenje površine tijela sustava. Očistite vanjsku stranu BRITA On Tap vlažnom spužvom i blagom tekućinom za pranje. Abrazivna sredstva za čišćenje, deterdženti ili kromirani lakovi mogu ogrepti završnu obradu.
- Čistom četkicom za zube očistite izlaz za nefiltriranu vodu i isperite svu nečistoću pod tekućom vodom iz slavine te dobro obrišite čistom krpom.
- Nemojte stavljati u perilicu posuđa BRITA On Tap ili bilo koji njegov dio.

Obavezna higijena

Za svakodnevnu uporabu: izvadite nefiltriranu vodu na 5 sekundi prije prelaska na filtrirani način rada vode kako biste spriječili začepljenje filtera i izvadite filtriranu vodu na 5 sekundi prije uporabe. Ako se ne upotrebljava dulje od 2 dana, izvadite filtriranu vodu 20 sekundi prije uporabe. Ako se ne upotrebljava dulje od 2 tjedna, izvadite filtriranu vodu 3 minute prije uporabe. Ako u filtriranoj vodi ima mirisa, promijenite filter uložak.

Promjena baterije CR2032



Rješavanje problema

Ako dođe do kvara, pročitajte sljedeće potencijalne uzroke i njihova rješenja. Ako se problem nastavi, obratite se lokalnom BRITA timu korisničke podrške.

Problem: Ne mogu pričvrstiti sustav na slavinu.

Rješenje: Odredite koji vam je adapter potreban (pogledajte stranicu 28). Ako adapter ne odgovara, obratite se lokalnom BRITA timu korisničke podrške.

Problem: Filtrirana voda istječe iz otvora za vodu čak i kad je slavina isključena.

Rješenje: Kad je slavina isključena, u kućištu slavine za uključenje još uvijek je voda pod tlakom. Normalno je da protok filtrirane vode traje nekoliko sekundi.

Problem: Vruća voda slučajno je kratko protjecala kroz filter.

Rješenje: Mala količina tople vode koja teče kroz filter za vodu neće ga oštetiti. Međutim, uvijek upotrebljavajte hladnu vodu za postupak filtriranja.

Problem: Voda istječe iz priključka između sustava i slavine.

Rješenje: A) Provjerite jeste li odabrali odgovarajući adapter za svoju vrstu slavine
B) Provjerite jeste li pravilno pričvrstili sustav na slavinu (nemojte upotrebljavati nikakve alate!).

Problem: Voda istječe sa strane poklopca filterskog uložka.

Rješenje: Provjerite je li poklopac spremnika filtera pravilno zategnut.

Problem: Odbrojanje na zaslonu ne pokazuje ništa kada je prekidač filtera za vodu u položaju filtriranja.

Rješenje: A) Provjerite je li baterija pravilno instalirana.
B) Baterija je prazna. Pogledajte odjeljak Promjena baterije CR 2032.

III. Važne napomene

- BRITA filtrirana voda namijenjena je isključivo za ljudsku uporabu. Ta je voda kratkotrajna živežna namirnica i potrebno ju je potrošiti unutar jednog dana.
- Nemojte postavljati BRITA ON TAP na dovod s tlakom vode većim od 0,35 MPa. Ako tlak ulazne vode prelazi 0,35 MPa, potrebno je ugraditi rasteretni ventil (kupuje se zasebno)
- Nemojte postavljati BRITA ON TAP na odvod s tlakom vode manjim od 0,07 MPa. Ako je ulazni tlak vode manji od 0,07 MPa, ne može se jamčiti stalni protok vode.
- Temperatura vode za filtrirani način rada s vodom treba biti između 5 i 23 °C.
- Nazivni protok: 1,6l / minuta (u skladu s JIS S 3201:2004).

Ovaj uređaj namijenjen je samo za uporabu u kućanstvu.

U posebnom slučaju: najprije filtrirajte, a zatim prokuhajte

BRITA ON TAP dizajniran je za uporabu isključivo vode iz gradskog vodovoda (napomena: takva voda redovito se kontrolira u skladu s zakonskim propisima o sigurnosti za piće) ili vode iz vlastite opskrbe koja je provjerena i sigurna za piće. U slučaju da vlasti izdaju priopćenje o obvezi prokuhavanja vode za piće, tada se mora prokuhavati i BRITA filtrirana voda. Kada naputak o prokuhavanju vode prestane vrijediti, potrebno je temeljito oprati cijeli BRITA ON TAP i umetnuti novi filter uložak za vodu.

Za neke skupine ljudi (npr. one s oslabljenim imunitetom i za novorođenčad) obično se preporučuje prokuhavanje vode iz slavine; to se odnosi i na BRITA filtriranu vodu.

Prirodni tragovi

Postojanost BRITA mikročestica ugljena, kao što je to slučaj sa svim prirodnim proizvodima, podložna je prirodnim promjenama. To dovodi do neznatnog prodiranja malih čestica aktivnog ugljena u filtriranu vodu i one se mogu uočiti kao crne čestice. Te čestice nemaju nikakav štetan utjecaj na zdravlje. U slučaju gutanja nisu štetne za organizam.

U slučaju da primijetite čestice aktivnog ugljena, BRITA preporučuje da filter za vodu isperete nekoliko puta ili sve dok ne nestanu te crne čestice.

Pravilno odložite BRITA ON TAP



Na kraju vijeka trajanja BRITA On Tap sustava filtriranja vode, imajte na umu da se on mora zbrinuti u skladu s lokalnim važećim propisima i zakonskim zahtjevima kao električni/elektronički otpad.

Uklonite uložak filtera prije odlaganja sustava i odložite ga u uobičajeni kućni otpad. Proizvod sadrži litijsku bateriju koju morate odvojeno odložiti u skladu s lokalnim važećim i zakonskim propisima.

Održivost nam je važna

Za produljenje vijeka trajanja naših proizvoda nudimo kvalitetne zamjenske dijelove. Kontaktirajte s korisničkom podrškom tvrtke BRITA ili lokalnim distributerom kako biste doznali informacije o dostupnosti.

Odricanje od odgovornosti

Napominjemo kako tvrtka BRITA ne prihvaća nikakvu odgovornost, čak ni djelomičnu, u slučaju nepridržavanja naputaka navedenih u ovim uputama.

I. Děkujeme, že jste si vybrali kvalitu BRITA, která vám přináší čistější vodu svěží chuti.

Systém ON TAP

- 1 Přípevňovací matice
- 2 Gumové těsnění
- 3 Sítko předfiltru
- 4 Víčko filtrační patrony
- 5 Filtrační patrona
- 6 Páka pro výběr vody
- 7 Indikátor výměny filtru
- 8 Vývod nefiltrované vody
- 9 Vývod filtrované vody
- 10 Příhrádka na baterii
- 11 Tlačítko Reset
- 12 Volitelné adaptéry - typ A, B, C

Inovativní technologie filtrace BRITA ON TAP

	4 stupňová filtrace	5 stupňová filtrace
Látky, které nepříznivě ovlivňují chuť a aroma (např. chlór)	✓	✓
Těžké kovy (např. olovo)	✓	✓
Pesticidy	✓	✓
Zbytky léčiv	✓	✓
Herbicidy	✓	✓
Usazeniny a částice	> 60 µm	> 0,5 µm
Bakterie	✗	99,99%
Vodní kámen	✗	✗

Více než 50 let zkušeností je zárukou kvality

Společnost BRITA už více než 50 let stojí za neustálou inovací a nejvyšší kvalitou vodních filtrů. Aby byly splněny požadavky na vysokou kvalitu, probíhají ve společnosti BRITA přísné interní a externí kontroly.

Životnost vodního filtru ON TAP

Životnost vodního filtru ON TAP závisí na kvalitě místní vody. Vodní filtr ON TAP dokáže přefiltrovat až 600 litrů. Aby vodní filtr ON TAP fungoval optimálně, doporučujeme ho měnit každých 600 litrů nebo každé čtyři měsíce. BRITA ON TAP je vybaven indikátorem výměny vodního filtru, který vám připomene, že je čas na výměnu.

II. Kvalita od úplného začátku

Chcete-li s filtrem BRITA ON TAP dosáhnout co nejlepších výsledků, dodržujte pečlivě následující pokyny.

Příprava

Toto zařízení lze montovat pouze na kohoutky s průměrem od 15 mm do 25 mm. Zařízení namontujte na kohoutek až poté, co vyberete vhodný adaptér. Adaptéry umožňují montáž tohoto zařízení na většinu kohoutků, s výjimkou:

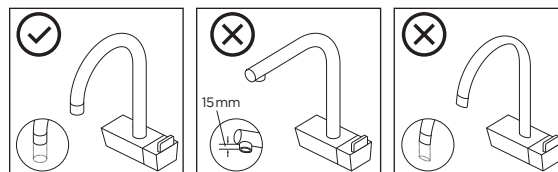

Kulatý přívod vody

Délka přívodu vody < 15 mm

Oválný přívod vody

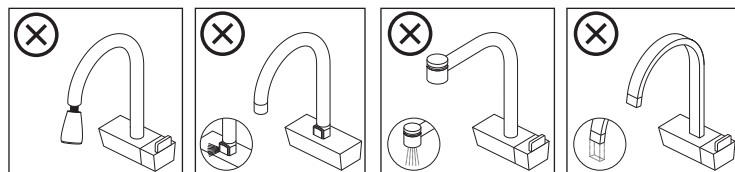

Výsuvný přívod vody

Ovladač snímače

Sprchový přívod vody

Čtvercový přívod vody

Aktivace digitálního displeje (pouze systémy s LCD displejem):

Na levé straně systém vodního filtru BRITA On Tap se nachází přihrádka na baterii, kterou lze otevřít mincí. Před prvním použitím sejměte z baterie nálepku a pak ji vložte zpět do přihrádky. Stiskněte tlačítko Reset, které aktivuje odpočet na displeji.

VAROVÁNÍ



TENTO PRODUKT OBSAHUJE KNOFLÍKOVÉ/MINCOVÉ BATERIE

Knoflíkové/mincové baterie jsou nebezpečné a musí být vždy uloženy mimo dosah dětí. To platí pro nové i použité baterie. Tyto baterie mohou způsobit vážná nebo smrtelná zranění do 2 hodin nebo i za kratší dobu, pokud dojde k jejich spolknutí nebo vložení do jakékoli části těla. Pokud máte podezření, že došlo ke spolknutí baterie nebo k jejímu vložení do jakékoli části těla, okamžitě vyhledejte lékařské ošetření. Pokud osoba nejeví známky vážného stavu, obraťte se s žádostí o radu na linku 155. Pokud osoba jeví známky vážného stavu, jako jsou nevolnost, ztráta vědomí, malátnost nebo záchvaty, volejte okamžitě na linku 155 a požádejte o sanitku nebo osobu zavezte na místní pohotovost.

Instalace

Podle typu vašeho adaptéru si vyberte způsob instalace.

Adaptér typ A

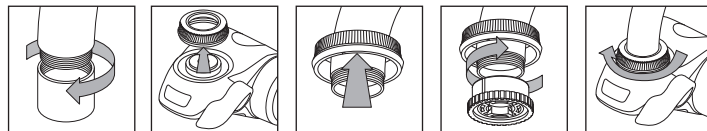

Adaptér typ B

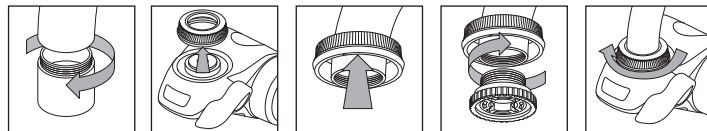

Adaptér typ C

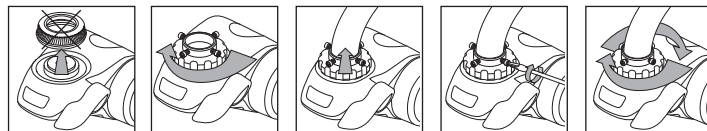

Vložení/výměna filtrační patrony

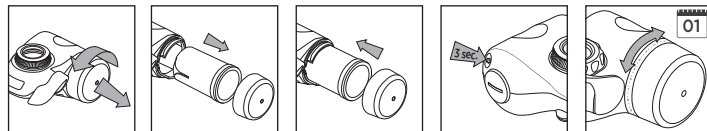

Pozor: Pokud je vodní filtr BRITA On Tap nový, může filtrační patrona obsahovat zbytky materiálu. Na výkon vašeho vodního filtru nemají vliv ani neškodí vašemu zdraví. Zbytky odstraníte tak, že filtr opláchnete pod tekoucí vodou po dobu 1 až 2 minut.

Tento postup zopakujte u každé nové filtrační patrony. Použitou vodu můžete využít k zalévání květin nebo vypustit.

Režimy vody

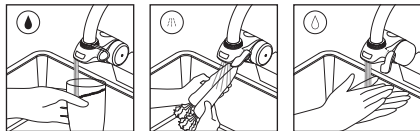

Pozor: V režimu filtrování vždy používejte studenou vodu (5–23 °C). Jinak dojde k poškození filtru.

Čištění

Když potřebujete provést údržbu, odmontujte celý systém z kohoutku otočením v opačném směru, než jste jej instalovali. Při výměně patrony doporučujeme provádět čištění.

- Tělo systému opláchněte nefiltrovanou kohoutkovou vodou. K čištění povrchu těla systému nepoužívejte čisticí prostředky, ředidlo ani alkohol. Vnější stranu filtru BRITA On Tap otřete vlhkou houbičkou s jemným prostředkem na mytí nádobí. Abrazivní čisticí prostředky, mycí prostředky nebo leštěny na chrom mohou na povrchu zanechat stopy.
- K očištění vývodu nefiltrované vody použijte čistý zubní kartáček. Vývod opláchněte pod tekoucí kohoutkovou vodou, abyste jej zbavili nečistot, a poté osušte čistou utěrkou.
- BRITA On Tap ani žádné jeho součásti nemyjte v myčce.

Základní hygiena

Pro každodenní používání: Předtím, než přepnete do režimu filtrované vody, nechte nefiltrovanou vodu téct po dobu 5 sekund. Předejdete tak zanášení filtru. Filtrovanou vodu nechte před použitím téct po dobu 5 sekund. Pokud jste filtr nepoužívali déle než 2 dny, nechte filtrovanou vodu před použitím téct po dobu 20 sekund. Pokud jste ho nepoužívali déle než 2 týdny, nechte filtrovanou vodu před použitím téct po dobu 3 minut. Pokud filtrovaná voda zapáchá, vyměňte filtrační patronu.

Výměna baterie CR2032



Řešení potíží

Pokud se vyskytne nějaká závada, přečtěte si nejprve následující možné příčiny a způsoby, jak tuto závadu vyřešit. Pokud problém přetrvává, kontaktujte místní BRITA tým poskytující zákaznický servis.

Problém: Filtrační systém se mi nedaří namontovat na kohoutek.

Řešení: Zjistěte, který adaptér potřebujete (viz strana 32).

Pokud adaptér nepasuje, kontaktujte místní BRITA tým poskytující zákaznický servis.

Problém: Filtrovaná voda kape z vývodu filtrované vody, i když je přívod vody zavřený.

Řešení: I když je přívod vody zavřený, v plášti filtru On Tap je stále voda pod tlakem. Je normální, že filtrovaná voda ještě pár sekund teče.

Problém: Vodním filtrem krátce protékala horká voda.

Řešení: Pokud vodním filtrem proteče malé množství horké vody, nedojde k jeho poškození. Dávejte však pozor, abyste během filtračního procesu vždy používali studenou vodu.

Problém: Z adaptéru mezi systémem a kohoutkem uniká voda.

Řešení: A) Zkontrolujte, zda jste si pro váš typ kohoutku vybrali správný adaptér.
B) Zkontrolujte, zda jste systém namontovali na kohoutek správně (bez použití nářadí!).

Problém: Z boční strany víčka filtrační patrony uniká voda.

Řešení: Zkontrolujte, zda je víčko filtrační patrony pevně utaženo.

Problém: Když je páka přepínání vodního filtru v poloze filtrování, na displeji se nezobrazuje odpočet.

Řešení: A) Zkontrolujte, zda je správně vložena baterie.
B) Baterie je vybitá. Viz část Výměna baterie CR 2032.

III. Důležitá upozornění

- Voda filtrovaná pomocí technologie BRITA je určena pouze pro spotřebu lidmi. Jedná se o potravinu podléhající zkáze, a proto ji doporučujeme zkonsumovat během jednoho dne.
- BRITA ON TAP nemontujte na vodovodní potrubí s tlakem vody vyšším než 0,35 MPa. Pokud je tlak v přívodu vody vyšší než 0,35 MPa, je potřeba namontovat přepouštěcí ventil (není součástí balení).
- BRITA ON TAP nemontujte na vodovodní potrubí s tlakem vody nižším než 0,07 MPa. Pokud je tlak v přívodu vody nižší než 0,07 MPa, nelze zajistit konstantní průtok vody.
- Doporučená teplota vody pro režim filtrované vody je 5–23 °C.
- Jmenovitý průtok: 1,6 l/min (podle JIS S 3201:2004).
- Toto zařízení je určeno pouze pro domácí použití.

V případě potřeby: nejdříve filtrujte, poté vařte

Filtry BRITA ON TAP jsou určeny pouze pro použití s upravenou vodou z obecního vodovodu (Poznámka: Tato voda se neustále kontroluje v souladu s místními předpisy a je pitná.) nebo s vodou ze soukromých zdrojů, která byla testována a označena jako pitná. Pokud příslušné úřady vydají pokyn, že je třeba vodu z vodovodu převařovat, je třeba převařovat i vodu filtrovanou systémem BRITA. Po skončení platnosti pokynu k převařování vody je třeba vyčistit celý BRITA ON TAP a vložit do něj novou patronu vodního filtru. Pro některé skupiny obyvatelstva (např. pro osoby s postižením imunitního systému nebo kojence) se obecně doporučuje kohoutkovou vodu převařovat. Totéž platí i pro vodu filtrovanou pomocí technologie BRITA.

Stopové zbytky přírodních prvků

Stejně jako u jiných přírodních produktů podléhá i pevnost uhlíkových mikropříček BRITA Micro Carbon Pearls přírodním změnám. Důsledkem může být mírné obrušování malých uhlíkových částic do filtrované vody patrných jako černé kousky. Tyto částice nemají žádný negativní vliv na zdraví. V případě požití nijak nepoškožují lidský organismus. Pokud spatříte uhlíkové částice, společnost BRITA doporučuje vodní filtr několikrát vypláchnout, případně vyplachovat tak dlouho, dokud černé kousky nezmizí.

Správná likvidace filtru BRITA ON TAP



Po skončení životnosti nezapomeňte systém vodního filtru BRITA On Tap zlikvidovat jako elektroodpad v souladu s místními předpisy a zákonnými požadavky. Před zlikvidováním ze systému vyjměte filtrační patronu a zlikvidujte ji jako běžný domácí odpad. Produkt obsahuje lithiovou baterii, která musí být zlikvidována samostatně v souladu s místními předpisy a zákonnými požadavky.

Udržitelnost je pro nás důležitá

V zájmu delší životnosti našich výrobků rádi nabízíme vybrané náhradní díly. Více informací o dostupnosti vám sdělí zákaznický servis BRITA nebo místní distributor.

Vyloučení odpovědnosti

Upozorňujeme, že společnost BRITA nenese žádnou odpovědnost v případě, že nepostupujete v souladu s daným návodem k použití.

I. Ďakujeme, že ste si vybrali kanvicu BRITA na získanie čistejšej, čerstvejšej chutiacej vody.

The ON TAP system

- 1 Upevňovacia matica
- 2 Gumené tesnenie
- 3 Sítko na predfiltráciu
- 4 Kryt filtračnej patróny
- 5 Filtračná patróna
- 6 Páka na voľbu prietoku
- 7 Indikátor výmeny vodného filtra
- 8 Vývod nefiltrovananej vody
- 9 Vývod filtrovanej vody
- 10 Priestor na batériu
- 11 Tlačidlo Reset
- 12 Voliteľné adaptéry - typ A, B, C

Inovatívna filtračná technológia BRITA ON TAP

	4-stupňová filtrácia	5-stupňová filtrácia
Látok ovplyvňujúcich chuť a arómu (napr. chlór)	✓	✓
Ťažké kovy (napr. olovo)	✓	✓
Pesticídy	✓	✓
Zvyšky liečiv	✓	✓
Herbicídy	✓	✓
Usadeniny a voľné častice	> 60 µm	> 0,5 µm
Baktérie	✗	99,99%
Vodný kameň	✗	✗

Viac ako 50 rokov skúseností je zárukou kvality.

Už viac ako 50 rokov je značka BRITA symbolom neustálej inovácie a najvyššej kvality riešení vodných filtrov. Aby sme splnili všetky požiadavky na vysokú kvalitu, v spoločnosti BRITA uskutočňujeme prísne interné i externé kontroly kvality.

Životnosť vodného filtra ON TAP

Životnosť vodného filtra ON TAP závisí od kvality miestnej vody. Vodný filter ON TAP dokáže prefiltrovať až 600 litrov vody. Na zaručenie optimálnej výkonnosti je potrebné vymieňať vodný filter ON TAP po pretečení 600 litrov/každé štyri mesiace. Vodný filter ON TAP je vybavený indikátorom výmeny vodného filtra, ktorý vám pripomenie, kedy je potrebné ho vymeniť.

II. Kvalita od úplného začiatku.

Aby ste dosiahli najlepšie výsledky s vodným filtrom BRITA ON TAP, starostlivo si prečítajte nasledujúce pokyny.

Príprava

Zariadenie je možné namontovať iba na kohútiky s priemerom od 15 mm do 25 mm. Pred namontovaním zariadenia na kohútik najskôr vyberte správny adaptér. Adaptéry umožňujú namontovať zariadenie na väčšinu kohútikov okrem:

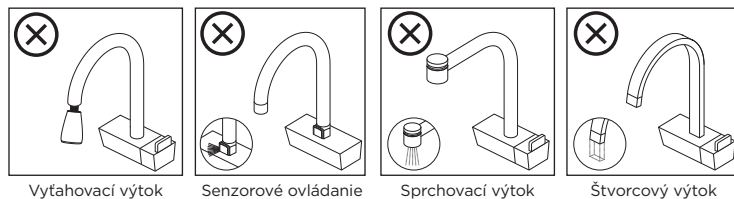
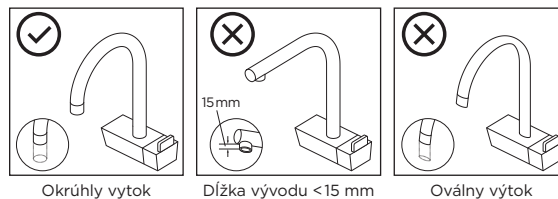

Aktivujte digitálny displej (iba systémy s LCD displejom):

Na ľavej strane vodného filtra BRITA On Tap sa nachádza priestor na batériu, ktorý možno otvoriť mincou. Pred prvým použitím odlepte z batérie nálepku a vložte batériu späť do priestoru na batériu. Stlačte tlačidlo Reset, pričom sa na displeji spustí odpočítavanie.

UPOZORNENIE



VÝROBOK OBSAHUJE GOMBÍKOVÉ/MINCOVÉ BATÉRIE

Gombíkové/mincové batérie sú nebezpečné a je potrebné ich vždy uchovávať mimo dosahu detí, či ide o novú, alebo použitú batériu. V prípade prehltnutia batérie alebo jej vniknutia do tela môžu tieto batérie už do 2 hodín spôsobiť vážne alebo dokonca smrteľné zranenie. Pri podozrení, že došlo k prehltnutiu gombíkovej/mincovej batérie alebo jej vniknutiu do akejkoľvek časti tela, okamžite vyhľadajte lekársku pomoc. Ak osoba nevykazuje známky vážnych zdravotných ťažkostí, poraďte sa s lekárom. Ak osoba vykazuje znaky vážnych zdravotných ťažkostí, napríklad vracanie, stratu vedomia, ospalosť alebo záchvaty, zavolajte na linku 112 a vyžiadajte si vyslanie záchranej zdravotnej služby, alebo osobu dopravte na pohotovosť.

Inštalácia

Postupujte podľa príslušného spôsobu inštalácie na základe zvoleného adaptéra.

Adaptér typu A

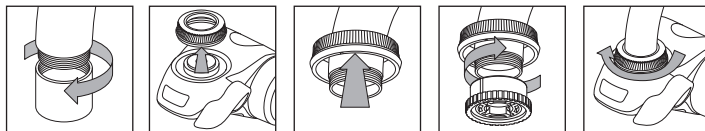

Adaptér typu B

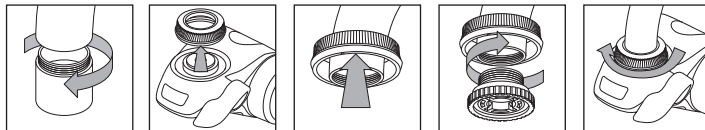

Adaptér typu C

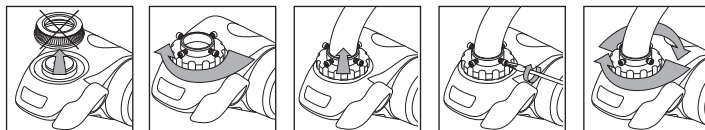

Vložte/vymeňte filtračnú patrónu

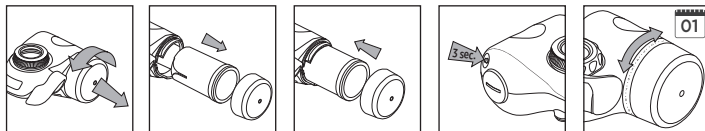

Upozornenie: Ak je zariadenie BRITA On Tap nové, filtračná patróna môže obsahovať zvyšky materiálov z výroby. Tie sú zdravotne nezávadné a neovplyvňujú výkon vášho vodného filtra. Nechajte filtrom 1 až 2 minúty pretekať vodu, aby sa všetky zvyšky odstránili. Tento proces zopakujte s každou novou filtračnou patrónou. Túto vodu môžete použiť na zalievanie kvetov alebo ju jednoducho vyliť.

Režimy prietoku

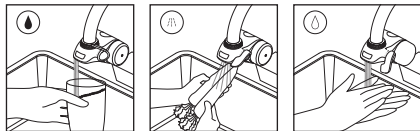

Upozornenie: Filtračný režim používajte vždy iba so studenou vodou (5 – 23 °C). V opačnom prípade sa filter poškodí..

Čistenie

Pri údržbe systém celý odmontujte z vodovodného kohútika opačným postupom ako pri montáži. Odporúčame systém vyčistiť pri každej výmene patróny.

- Telo systému prepláchnite nefiltrovanou vodou z kohútika. Na čistenie povrchu tela systému nepoužívajte saponát, riedidlo ani alkohol. Vonkajšie povrchy filtra BRITA On Tap utrite vlhkou špongiou a jemným roztokom prostriedku na umývanie riadu. Abrazívne čistiace prostriedky, saponáty alebo leštidlo na chróm môžu zanechať na povrchu škvrny.
- Pomocou čistej zubnej kefky vyčistite vývod nefilterovanej vody a akúkoľvek kontamináciu opláchnite tečúcou vodou z kohútika a utrite dosucha čistou utierkou.
- Filter BRITA On Tap ani žiadne jeho časti nekladajte do umývačky riadu.

Bezpodmienečná hygiena

Pri každodennom používaní: pred prepnutím na režim filtrovanej vody nechajte 5 sekúnd odtiecť vodu, aby sa zabránilo upchatiu filtra, a následne nechajte 5 sekúnd odtiecť filtrovanú vodu. Ak sa filter nepoužíval viac ako 2 dni, nechajte filtrovanú vodu odtekať 20 sekúnd. Ak sa filter nepoužíval viac ako 2 týždne, nechajte filtrovanú vodu odtekať 3 minúty. Ak je cítiť vo filtrovanej vode zápach, vymeňte filtračnú patrónu.

Výmena batérie CR2032.



Riešenie problémov

V prípade, že sa vyskytne nejaký problém, prečítajte nasledujúci zoznam možných príčin a riešení. Ak problém pretrváva, kontaktujte pracovníkov miestneho oddelenia služieb zákazníkom BRITA.

Problém: Systém sa nedá namontovať na môj kohútik.

Riešenie: Zistíte, ktorý adaptér potrebujete (pozrite stranu 36). Ak adaptér nezapadne, kontaktujte pracovníkov miestneho oddelenia služieb zákazníkom BRITA.

Problém: Z vývodu kvapká filtrovaná voda, a to aj vtedy, keď je kohútik zatvorený.

Riešenie: V tele filtra On Tap zostáva aj po zatvorení kohútika voda pod tlakom. Je normálne, že bude z filtračného systému ešte niekoľko sekúnd kvapkať voda.

Problém: Cez filtračný systém pretekala krátky čas teplá voda.

Riešenie: Malé množstvo teplej vody pretekajúcej cez vodný filter ho nepoškodí. Na filtráciu však vždy používajte studenú vodu.

Problém: Zo spoja medzi systémom a vodovodným kohútikom uniká voda.

Riešenie: A) Uistite sa, že ste zvolili správny adaptér pre váš typ vodovodného kohútika.

B) Dbajte na správne namontovanie systému na kohútik (nepoužívajte žiadne nástroje!).

Problém: Z bočného krytu filtračnej patróny uniká voda.

Riešenie: Skontrolujte, či je filtračná patróna riadne utiahnutá.

Problém: Keď je prepínač vodného filtra v polohe filtrácie, na displeji sa nič nezobrazuje.

Riešenie: A) Skontrolujte, či je batéria správne nainštalovaná.
B) Batéria je vybitá. Pozrite si časť Výmena batérie CR 2032.

III. Dôležité poznámky

- Voda prefiltrovaná systémom BRITA je určená len na ľudskú spotrebu. Považuje sa za netrvanlivú potravinu, preto ju skonzumujte do jedného dňa.
- Neinštalujte systém BRITA ON TAP na vodovod s tlakom presahujúcim 0,35 MPa. Ak vstupný tlak vody prekračuje 0,35 MPa, je potrebné nainštalovať pretlakový ventil (predáva sa osobitne).
- Neinštalujte systém BRITA ON TAP na vodovod s tlakom nižším ako 0,07 MPa. Ak je vstupný tlak vody nižší ako 0,07 MPa, nie je zaručený konštantný prietok vody.
- Teplota vody pre režim filtrácie by mala byť v rozsahu 5 - 23 °C.
- Menovitý prietok: 1,6l/min. (podľa normy JIS S 3201:2004).
- Zariadenie je určené iba na domáce použitie.

V prípade potreby: najprv filtrujte, až potom varte.

Filter BRITA ON TAP sú určené na použitie len s vodou z mestskej vodovodnej siete (poznámka: táto voda je neustále kontrolovaná a bezpečná na pitie v súlade s miestnymi nariadeniami) alebo s vodou z domácich zásob, ktorá bola testovaná ako bezpečná na pitie. Ak úrady vydajú nariadenie, že voda z vodovodu sa musí prevariť, musí sa prevariť aj voda prefiltrovaná systémom BRITA. Ak už nariadenie prevariť vodu neplatí, celý vodný filter BRITA ON TAP je potrebné dôkladne vyčistiť a vložiť novú filtračnú patrónu. Pre určité skupiny ľudí (napr. ľudia so zníženou imunitou alebo batolatá) sa vo všeobecnosti odporúča prevariť vodu z kohútika. Platí to aj pre vodu prefiltrovanú systémom BRITA.

Stopy prírodných látok

Ako každý prírodný výrobok, konzistencia mikrouhlíkových perál Micro Carbon Pearls BRITA podlieha prirodzeným odchýlkam. To môže viesť k nepatrnému obrusovaniu drobných uhlíkových častíc do prefiltrovanej vody, ktoré sú viditeľné ako čierne častičky. Tieto častičky nemajú žiadny negatívny vplyv na zdravie. Pri požití nepoškodia ľudský organizmus. Ak si všimnete uhlíkové častice, spoločnosť BRITA odporúča vodný filter niekoľkokrát vypláchnuť, kým čierne častičky nezmiznú.

Správna likvidácia filtra BRITA ON TAP



Keď vodný filter BRITA On Tap dosiahne koniec životnosti, nezabudnite, že je potrebné ho zlikvidovať v súlade s platnými miestnymi predpismi a zákonnými požiadavkami ako elektrický/elektronický odpad. Pred likvidáciou systému z neho vyberte filtračnú patrónu a tú zlikvidujte s bežným domovým odpadom. Výrobok obsahuje lítiovú batériu, ktorá sa musí zlikvidovať oddelene v zmysle platných miestnych predpisov a zákonných požiadaviek.

Udržateľnosť je pre nás dôležitá

Preto nás teší, že môžeme ponúknuť vybrané náhradné diely, a predĺžiť tak životnosť našich produktov. Ak máte záujem o informácie o dostupnosti, obráťte sa na oddelenie služieb zákazníkom spoločnosti BRITA alebo na miestneho distribútora.

Vylúčenie zodpovednosti

Upozorňujeme, že spoločnosť BRITA nepreberá žiadnu zodpovednosť, ak nebudete dodržiavať uvedené pokyny na používanie.

I. Kiitos, että valitsit laadukkaan BRITA-tuotteen, jolla saat puhtaampaa ja paremman makuista vettä.

ON TAP -järjestelmä

- 1 Kiinnitysmutteri
- 2 Kumitiiviste
- 3 Esisuodattimen verkko
- 4 Suodatinpatruunan korkki
- 5 Suodatinpatruuna
- 6 Vesivalinnan vipu
- 7 Suodattimen vaihdon ilmaisin
- 8 Suodattamattoman veden liitäntä
- 9 Suodatetun veden liitäntä
- 10 Paristolokero
- 11 Reset-painike
- 12 Valinnaiset sovitimet - Tyyppi A, B, C

Innovatiivinen BRITA ON TAP -suodatusteknologia

	4-vaiheinen suodatus	5-vaiheinen suodatus
Makuun ja hajuun vaikuttavia aineita (esim. kloori)	✓	✓
Raskasmetallit (esim. lyijy)	✓	✓
Torjunta-aineet	✓	✓
Lääkejäämät	✓	✓
Kasvimyrykyt	✓	✓
Sakka ja hiukkaset	> 60 µm	> 0,5 µm
Bakteerit	✗	99,99%
Kalkkikivi	✗	✗

Korkean laadun takeena yli 50 vuoden kokemus

BRITA on edustanut jatkuvia innovaatioita ja korkealaatuisia vedensuodatusratkaisuja jo yli 50 vuoden ajan. Jotta BRITAn korkeat laatuvaatimukset täyttyisivät, laatua valvotaan tiukkojen sisäisten ja ulkoisten tarkastusten avulla.

ON TAP -vedensuodattimen käyttöikä

ON TAP -vedensuodattimen käyttöikä riippuu paikallisesta vedenlaadusta. ON TAP -vedensuodatin suodattaa jopa 600 litraa. Jotta suodatustulos olisi mahdollisimman hyvä, ON TAP -vedensuodatin pitäisi vaihtaa 600 litran / neljän kuukauden välein. BRITA ON TAP -vedensuodattimessa on suodattimen vaihdon ilmaisin, joka ilmoittaa, milloin vedensuodatin on vaihdettava.

II. Laatua alusta asti.

Noudattamalla huolellisesti seuraavia ohjeita saat parhaan mahdollisen lopputuloksen BRITA ON TAP -vedensuodattimesta.

Valmistelut

Laite voidaan kiinnittää vain hanoihin, joiden halkaisija on 15–25 mm. Ennen kuin laite kiinnitetään hanaan on valittava sopiva sovitin. Sovittimien avulla laite voidaan kiinnittää useimpiin hanoihin, pois lukien:

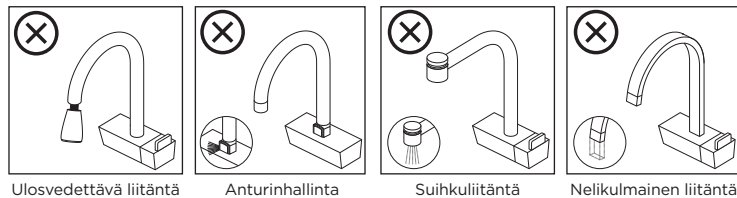
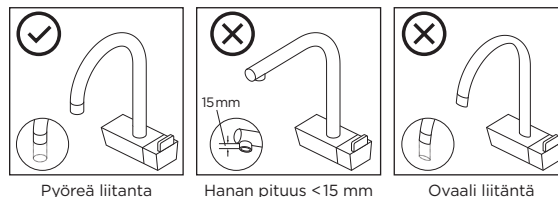

Aktivoi digitaalinen näyttö (vain järjestelmät, joissa on LCD-näyttö):

BRITA On Tap -vedensuodatinjärjestelmän vasemmalla puolella on paristolokero, joka voidaan avata kolikolla. Ennen ensimmäistä käyttöä poista pariston tarra ja aseta paristo takaisin paristolokeroon. Paina Reset-painiketta ja näytön laskuri tulee käyttöön.

VAROITUS



TÄMÄ TUOTE SISÄLTÄÄ NAPPI-/KOLIKKOPARISTOJA

Nappi-/kolikkoparistot ovat vaarallisia, ja ne on aina pidettävä lasten ulottumattomissa olipa paristo uusi tai käytetty. Nämä paristot voivat aiheuttaa vakavia ja hengenvaarallisia henkilövahinkoja 2 tunnissa tai lyhyemmässä ajassa, jos paristot niellään tai laitetaan kehon sisään. Jos epäillään, että nappi-/kolikkoparisto on nielty tai joutunut johonkin kehon osaan, hakeudu välittömästi lääkäriin. Jos henkilö ei vaikuta vakavasti sairaalta, soita hätänumeroon ohjeiden saamiseksi. Jos henkilöllä on vakavan sairauden oireita, kuten pahoinvointia, tietoisuuden menettämistä, uneliaisuutta tai kohtauksia, soita hätänumeroon ja pyydä ambulanssia tai vie henkilö paikalliseen ensiapuun.

Asennus

Katso eri asennusmenetelmät sovitintyyppin mukaan.

Sovitintyyppi A

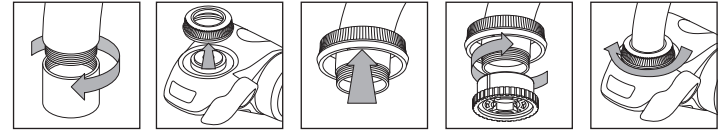

Sovitintyyppi B

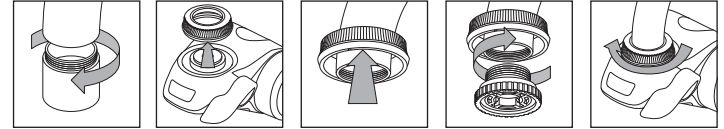

Sovitintyyppi C

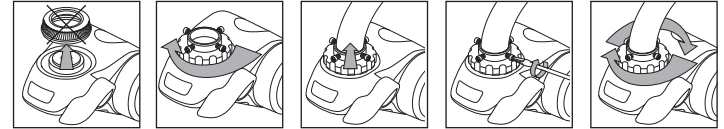

Syötä/vaihda suodatinpatruuna

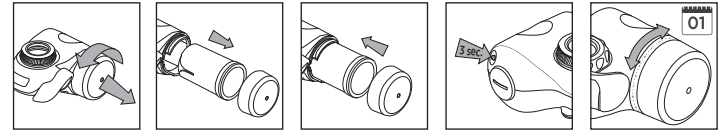

Huomautus: Jos BRITA On Tap on uusi, suodatinpatruuna saattaa sisältää materiaali jäämiä. Tämä on vaaratonta eikä vaikuta vedensuodattimen suorituskykyyn. Juokсутa vettä suodattimen läpi 1-2 minuutin ajan poistaaksesi jäämät.

Toista tämä prosessi jokaisen uuden suodatinpatruunan kohdalla. Voit käyttää tätä vettä esimerkiksi kasvien kasteluun tai päästää sen viemäriin.

Vesitilat

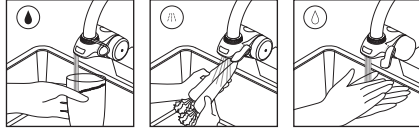

Huomautus: Käytä aina kylmää vettä (5–23 °C) suodatusilaa varten. Muutoin suodatin vahingoittuu.

Puhdistus

Poista koko järjestelmä hanasta huoltoa varten noudattaen asennusohjeita päivinvastaisessa järjestyksessä. Suosittelemme puhdistamista patruunaa vaihdettaessa.

- Huuhtelee järjestelmän runko suodattamattomalla vesijohtovedellä. Älä käytä puhdistusainetta, ohennetta tai alkoholia järjestelmän rungon pinnan puhdistamiseen. Puhdista BRITA On Tap -järjestelmän ulkopuoli kostealla pesusienellä ja miedolla saippuavedellä. Hankaavat puhdistusaineet, pesuaineet tai krominkiilotosaineet voivat naarmuttaa pintaa.
- Käytä puhdasta hammasharjaa suodattamattoman veden poistoaukon puhdistamiseen, huuhtelee pois kaikki lika juoksevan vesijohtoveden alla ja pyyhi huolellisesti puhtaalla liinalla.
- Älä laita BRITA On Tap -järjestelmää tai sen osia astianpesukoneeseen.

Täydellistä hygieniaa

Päivittäinen käyttö: laske suodattamatonta vettä 5 sekunnin ajan ennen kuin vaihdat suodatetun veden tilaan estääksesi suodattimen tukkeutumisen. Laske sitten suodatettua vettä 5 sekunnin ajan ennen käyttöä. Jos sitä ei ole käytetty yli 2 päivään, laske suodatettua vettä 20 sekunnin ajan ennen käyttöä. Jos sitä ei ole käytetty yli 2 viikkoon, laske suodatettua vettä 3 minuutin ajan ennen käyttöä. Jos havaitset suodatetussa vedessä hajua, vaihda suodatinpatruuna.

CR2032-pariston vaihtaminen



Vianmääritys

Jos ilmenee vikoja, lue seuraavat mahdolliset syyt ja niiden ratkaisut. Jos ongelma jatkuu, ota yhteyttä paikalliseen BRITA-asiakaspalvelutiimiin.

Ongelma: En pysty kiinnittämään järjestelmää hanaan.

Ratkaisu: Määritä minkä sovittimen tarvitset (katso sivua 40).

Jos sovitin ei sovi, ota yhteyttä paikalliseen BRITA-asiakaspalvelutiimiin.

Ongelma: Suodatettua vettä tippuu ulos vesiaukosta, vaikka hana on kiinni.

Ratkaisu: On Tap -kotelossa oleva vesi on edelleen paineen alla, kun hana suljetaan. On normaalia, että suodatettua vettä virtaa ulos muutaman sekunnin ajan.

Ongelma: Kuumaa vettä virtasi vahingossa suodattimen läpi hetken aikaa.

Ratkaisu: Pieni määrä kuumaa vettä vedensuodattimessa ei vahingoita sitä. Muista kuitenkin aina käyttää kylmää vettä suodatusprosessissa.

Ongelma: Järjestelmän ja hanan välisestä kiinnityksestä vuotaa vettä.

Ratkaisu: A) Varmista, että olet valinnut oikean sovittimen hanatyypin varten.
B) Varmista, että olet kiinnittänyt järjestelmän oikein hanaan (älä käytä työkaluja!).

Ongelma: Suodatinpatruunan korkin sivusta vuotaa vettä.

Ratkaisu: Varmista, että suodatinpatruuna on kiristetty paikalleen oikein.

Ongelma: Näytön laskurissa ei näy mitään, kun vedensuodattimen vipu on suodatusasennossa.

Ratkaisu: A) Varmista, että paristo on asennettu oikein.
B) Paristo on tyhjä. Katso kohtaa CR2032 -pariston vaihtaminen.

III. Tärkeää tietoa

- BRITAlla suodatettu vesi on tarkoitettu vain ihmisten käyttöön. Vesi on helposti pilaantuva elintarvike, joten käytä se yhden päivän kuluessa.
- Älä asenna BRITA ON TAP -järjestelmää vedenjakelulinjaan, jonka vedenpaine on suurempi kuin 0,35 MPa. Jos tuloveden paine on suurempi kuin 0,35 MPa, on asennettava paineventtiili (myydään erikseen).
- Älä asenna BRITA ON TAP -järjestelmää vedenjakelulinjaan, jonka vedenpaine on alhaisempi kuin 0,07 MPa. Jos tuloveden paine on alhaisempi kuin 0,07 MPa, jatkuvaa veden tuloa ei voida varmistaa.
- Suodatetun veden tilan lämpötilan tulisi olla välillä 5–23 °C.
- Nimellisvirtaus: 1,6 litraa/ minuutti (JIS S 3201:2004 mukaisesti).
- Tämä laite on tarkoitettu vain kotitalouskäyttöön.

Jos vesi on keitettävä, suodata vesi ennen keittämistä

BRITA ON TAP -vedensuodattimet on tarkoitettu ainoastaan kunnallisen vesijohtoveden (huom.: tällaisen veden laatua tarkkaillaan jatkuvasti ja sen juominen on turvallista) tai sellaisen yksityisestä vesilähteestä olevan veden suodattamiseen, jonka juomakelpoisuus on testattu. Mikäli viranomaiset ohjeistavat keittämään veden ennen sen käyttämistä, myös BRITA-vedensuodattimella suodatettu vesi on keitettävä. Kun veden keittämistä koskeva ohje ei enää ole voimassa, puhdista BRITA ON TAP -vedensuodatin huolellisesti ja vaihda tilalle uusi vedensuodatinpatruuna. Tietyille ihmisryhmille (esimerkiksi vauvoille ja henkilöille, joiden vastustuskyky on heikentynyt) tarjottava vesijohtovesi on suositeltavaa keittää ennen käyttöä. Tämä koskee myös BRITAlla suodatettua vettä.

Luonnolliset hiukkaspitoisuudet

Kuten kaikissa luonnontuotteissa, myös BRITA-mikrohiilihelmiemien koostumuksessa voi olla luonnollista vaihtelua. Tämä voi aiheuttaa pienten mustien hiilihiukkasten irtoamista suodatettuun veteen. Nämä hiukkaset eivät ole haitallisia terveydelle. Niiden nieleminen ei ole vahingollista elimistölle. Mikäli havaitset hiilihiukkasia, BRITA suosittelee huuhtelemaan vedensuodattimen useita kertoja tai kunnes vedessä ei enää näy mustia hiukkasia.

Hävitä BRITA ON TAP oikein



BRITA On Tap -vedensuodatinjärjestelmän käyttöänsä lopussa se on hävitettävä paikallisten sähkö- ja elektroniikkajätettäisiin soveltuvien määräysten ja lakisääteisten vaatimusten mukaisesti. Poista suodatinpatruuna ennen järjestelmän hävittämistä ja laita se normaaliin kotitalousjätteeseen. Tuote sisältää litiumpariston, joka on hävitettävä erikseen paikallisten soveltuvien määräysten ja lakisääteisten vaatimusten mukaisesti.

Kestävyys on tärkeää meille

Pidentääksemme tuotteidemme käyttöaikaamme tarjoamme valikoituja varaosia. Ota yhteyttä BRITA-asiakaspalveluun tai paikalliseen jakelijaan saadaksesi tietoa saatavuudesta.

Vastuuvapaus

Huomioi, että BRITA ei vastaa mistään vahingoista, jotka aiheutuvat käyttöohjeiden noudattamatta jättämisestä..

AU BRITA Water Filter Systems Distributors Pty Ltd.
Level 9, 123 Epping Road, North Ryde, NSW 2113,
Australia
Tel. - AUS: 1300 557 762
Tel. - NZ: 0800 4 BRITA / 0800 427 482

CY Apostolos Papadopoulos Ltd.
7 Danaou Street, 2045 Strovolos,
P.O. Box. 22209, 1518 Nicosia-Cyprus
00357 22324320
00357 22456850

CZ Potten & Pannen - Staněk group, a.s.
Obchodní 110, 251 01 Cestlice
00 420 - 2-61 22 73 73/74
00 420 - 2-61 22 73 72

DK NIMO Company ApS,
Persillegade 6,
6200 Aabenraa, Denmark
+45 (74) 62 07 02
+45 (74) 62 04 12

FI STC-TRADING OY
Uutistie 3C, 01770 Vantaa
00 358 - 9 - 682 4180
00 358 - 9 - 682 41877

GR Δ. Τσάκωνας - Κ. Μόνος Α.Ε.
Ζήνωνος 10 ΒΙ.Π.Ε. Κορωπίου, Αττικής,
Τ.Κ. 19441, Ελλάδα
0030-210-662 7000
0030-210-6624854

HR PROMOMARK d.o.o.
Andrije Kačića Miošića 17,
10410 Velika Gorica, Hrvatska
+385 (0)1 5614 0832

HU Kitchen Shop KFT
1132 Budapest, Váci út 30. 6. em.
+36 1 445 3975
0372.254.411

RO Kitchen Shop SRL
Bulevardul Lacul Tei nr. 1-3, cladirea ISPE,
etaj 5, Sector 2, 020371, Bucuresti
0040 314.08.88.88
0040 372.254.411

SK Potten & Pannen - Staněk s.r.o.
Plynárenská 6/a, 821 09 Bratislava
00421 - 252 632 227
00421 - 252 632 229

ZH BRITA Taiwan Co. Ltd
3F., No.205, Sec. 3, Beixin Rd., Xindian Dist.,
New Taipei City 231, Taiwan (R.O.C.)
Tel: + 886 -2-2911-1157
Fax: + 886- 2-2911-2257