

**Enjoy peace of mind.
Register your appliance today.**

Stay updated on better living services,
safety notices and shop for accessories.

1. **Open the camera app on your smartphone and point at the QR code to scan**

Product Registration QR code
is located on the front of the door
or internal side wall of your fridge.

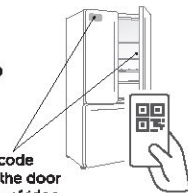

2. **Tap the notification or link to open the registration form**
3. **Complete your details and enjoy peace of mind**



Electrolux

目錄

1. 安全資訊	3
2. 安全說明	4
3. 環境問題	5
4. 設備說明	6
5. 產品安裝	8
6. 溫度控制	14
7. 儲存功能	20
8. 連接供水	22
9. 一般資訊	24
10. 食物存放指南	26
11. 故障排除	27
12. 噪聲	31

我們一心為您

感謝您購買伊萊克斯電器。伊萊克斯獨立式多門冰箱讓您的生活變得更加簡單舒適，使用多年後依然保持出色效能。仔細閱讀本手冊，以獲得這台全新伊萊克斯設備的最佳使用體驗。

敬請瀏覽產品網站：



獲取使用建議或服務資訊：
www.electrolux.com



註冊產品以獲得升級服務：
www.electrolux.com/support/register-warranty

客戶關懷與服務

務必使用原廠備用零件。

聯絡伊萊克斯服務中心時，請確保提供以下資料：型號、PNC 碼、序號。

此資訊位於產品標籤上。



警告/安全注意事項。



基本資訊和使用提示。



環境資訊。

如有變更，恕不另行通知。

有鑒於世界各國對綠色環保意識的重視，伊萊克斯依循 RoHS「危害性限制物質指令」，誠實標示產品化學物質含量，關於本產品的 RoHS 聲明書，請上伊萊克斯官網 →「服務」→「RoHS 聲明書」，依產品類別及型號檢索。 <https://www.electrolux.com.tw/support/rohs/>

1. 安全資訊

安裝及使用本產品之前，請仔細閱讀隨附之說明。由於不正確安裝及使用導致的人身傷害及損失，均不在伊萊克斯責任範圍之列。務必妥善保存本說明書以備日後參考。

1.1 兒童與其他使用者之安全

- 本產品不適用於8歲以下兒童，以及身體、感官或心智能力缺陷或缺乏使用經驗和知識的人士，除非他們在有安全使用設備的監督或指導下，並已瞭解涉及之相關危險。
- 本產品不可當作兒童玩具。
- 除非在監督之下，否則兒童不可對本產品進行使用者之清潔或維護。
- 避免兒童靠近包裝材料，依照規定進行妥善棄置。

1.2 一般安全

- 本設備用於家庭環境及類似應用場景，例如：
 - 農舍；商店、辦公室及其他工作場所內的員工餐廳區
 - 飯店、旅館和其他住宅類型之環境
- 警告：保持設備外部或內置結構中的通風口沒有障礙物，保持暢通。
- 警告：禁止使用非製造商推薦的機械裝置或其他方式加速除霜過程。
- 警告：禁止破壞冷媒迴路。
- 警告：請勿在食品存放隔間內部使用電器設備，除非是製造商建議可使用的類型。
- 請勿用噴霧器及蒸汽清潔本產品。
- 請用柔軟的濕布清潔本產品。請勿使用研磨材質之產品及清潔巾，溶劑或金屬物。
- 請勿於本產品中儲存容易爆炸之物質，如裝有易燃推進劑的氣霧罐。
- 如果電源線損壞，必須由伊萊克斯及其授權服務中心更換，以避免危險
- 若購入產品型號有配置製冰或飲水機，僅可加注飲用水。
- 若購入產品型號需連接水線，僅可連接至可飲用水源。
- 內部水壓(最小和最大)必須介於 1 巴 (0.1 百帕) 至 10 巴 (1 百帕) 之間。

2. 安全說明

2.1 安裝



警告!

僅限合格授權人員安裝本產品。

- 拆除所有包裝
- 若本產品已受損，請勿安裝或使用。
- 安裝操作需遵守本產品隨附之安裝說明。
- 本產品屬大型設備，移動時請務必注意安全，並配戴安全手套。
- 確保周圍通風良好。
- 將本產品連接電源前，應至少靜置4小時。以讓油充分回流至壓縮機。
- 本產品不可安裝於散熱器、爐灶、烤箱或鐵架附近。
- 必須靠牆直立放置。
- 不可安裝於陽光直射處。
- 不可安裝於過度潮濕或寒冷的環境下，例如建築物底層、車庫或酒窖中。
- 移動本產品時，請抓住前緣提起，以免刮傷地板。

2.2 電子連接



警告!

火災及觸電危險。



警告!

放置設備時，確保電源線未打結或受損。



警告!

禁止使用多插頭插座和延長線。

- 本產品必須接地連接。
- 確保產品標籤上的電子資訊與電源相符。如果不相符，請聯絡電工。
- 務必使用正確安裝的插座。避免損壞電子元件(例如電源插頭、電源線、壓縮機)。
- 聯絡維修人員或電工以更換電子元件。
- 電源線的水平位置必須低於電源插頭。

安裝結束前，不得將電源插頭連接到電源插座。確保安裝後可以隨時接觸到電源插頭。不可拉動電源線來拔除電源插頭。務必從電源插頭之部位進行拔除。

2.3 日常使用



警告!

受傷、燒傷、觸電或火災危險。



本產品含有易燃氣體異丁烷(R600a)，其包含於設備的冷媒迴路中，是具有高度環境相容性的天然氣體。在設備的運輸和安裝的過程中，應確保冷媒迴路的沒有損壞。

- 請勿擅自變更本產品之規格
- 請勿將電器(例如冰淇淋機)放入本產品內。
- 請注意不要損壞冷媒迴路。其中含有異丁烷(R600a)，是具有高度環境相容性的天然氣體，且具易燃性。
- 若冷媒迴路受損，請務必確保室內無明火或其他火源，並保持室內通風。
- 本產品的塑膠部件不可接觸高溫物體。
- 請勿將碳酸飲料置於冷凍室內。這會導致飲料瓶內形成高壓。
- 請勿在本產品內存放易燃氣體及液體。
- 請勿在本產品內部、附近或上方放置易燃物品或有存放易燃物之容器等。
- 請勿觸摸壓縮機或冷凝器。此為高溫部件。
- 當雙手潮濕時，請勿從冷凍室取出或觸摸物品，可能導致皮膚擦傷或凍傷。
- 請勿再次冷凍已解凍的食材。
- 請遵守冷凍食品包裝上的儲存說明。

2.4 內部照明



警告!

觸電危險。

- 本產品採用之照明類型僅供家用電器使用。不可用於室內照明。
- 關於本產品內的照明燈和單獨出售的燈具備件：其設計可承受家用電器中的極端環境條件，例如溫度、震動、濕度，主要用途為提示電器運行狀態之資訊。請勿使用於其他用途，亦不適用於室內照明。

2.5 維護與清潔



警告!

受傷或損壞危險。

- 維護前請先停止使用本產品，並拔除電源插頭。
- 本產品的冷卻系統內含有碳氫化合物。僅限合格人員可執行維護及填充。
- 定期檢查本產品的排水孔，必要時進行清潔。若排水孔堵塞，除霜後的水可能會累積於產品底部。

2.6 棄置



警告!

受傷或窒息危險。

- 拔除本產品電源。
- 切斷電源線並丟棄。
- 拆除機門以防止兒童及寵物被關在設備內部。
- 冷媒迴路和絕緣材料對臭氧無害。
- 絕緣泡沫含有易燃氣體。有關如何正確丟棄設備的資訊，請聯絡當地相關處理單位。
- 不可損壞靠近熱交換器的冷卻裝置。

3. 環境問題

回收具有  標誌的材料。

將包裝材料放入適用的容器中進行回收。協助保護環境和人類健康，回收廢舊電器和電子產品。

請勿將標示  符號的電器與一般垃圾一同棄置。將產品退回至當地的回收機構或聯絡當地相關處理單位。

4. 設備說明

4.1 QUATTRO 多門冰箱功能 (含門上飲水器功能)

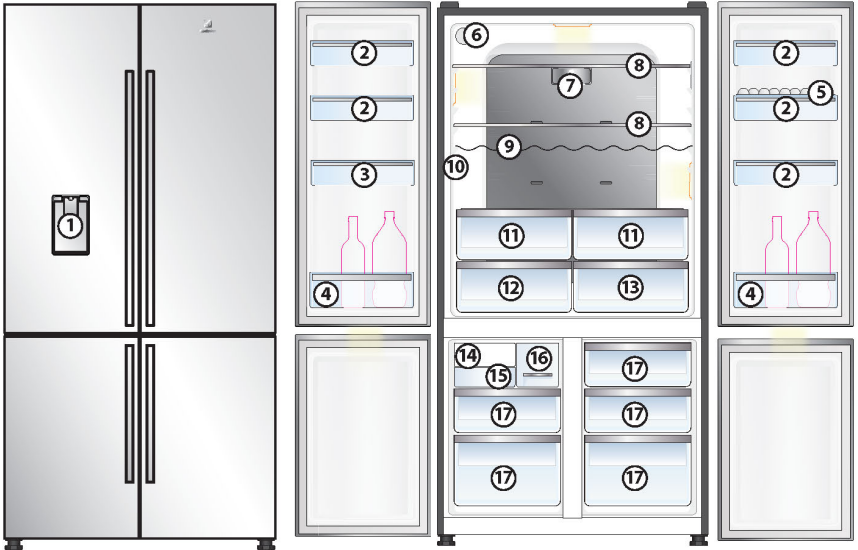

EQE5657A-B 圖示說明

- | | | | |
|---|---------|----|------------------------|
| 1 | 飲水器* | 10 | 使用介面(位於內部左側) |
| 2 | 門上置物盒* | 11 | TasteLockAuto 蔬果鎖水保鮮抽屜 |
| 3 | 門上小型置物盒 | 12 | TasteSealPlus 控溫鎖鮮抽屜 |
| 4 | 瓶架 | 13 | 熟食抽屜 |
| 5 | 蛋架 | 14 | 自動製冰機 |
| 6 | 淨水濾芯 | 15 | 小型儲冰盒 |
| 7 | 空氣濾網 | 16 | 儲冰盒 |
| 8 | 玻璃層架 | 17 | 冷凍室抽屜 |
| 9 | (酒)瓶架 | | |

註：

* 門上置物盒 (3) 略小於門上置物盒 (2)，必須根據上圖對應位置安裝。

4.2 QUATTRO 多門冰箱功能

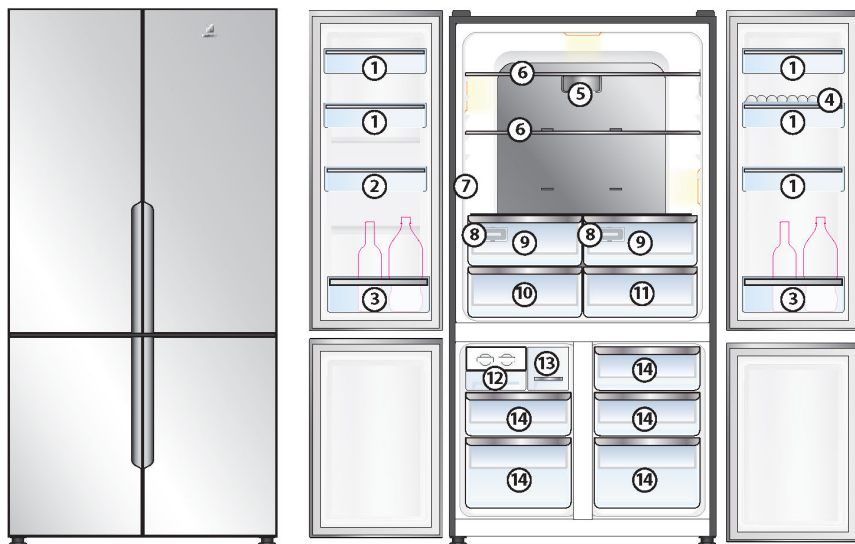

EGE5600A-B 圖示說明

- | | | | |
|---|--------------|----|------------------------|
| 1 | 門上置物盒 | 8 | NutriPlus™抗氧化過濾器 |
| 2 | 門上小型置物盒* | 9 | TasteLockAuto 蔬果鎖水保鮮抽屜 |
| 3 | 瓶架 | 10 | TasteSealPlus 控溫鎖鮮抽屜 |
| 4 | 蛋架 | 11 | 熟食抽屜 |
| 5 | 空氣濾網 | 12 | 旋轉製冰盒 |
| 6 | 玻璃層架 | 13 | 儲冰盒 |
| 7 | 使用介面(位於內部左側) | 14 | 冷凍室抽屜 |

註：

* 門上置物盒 (2) 略小於門上置物盒 (1)，必須根據上圖對應位置安裝。

5. 產品安裝

拆除包裝



保護環境

大部分包裝材料均可回收。請將該材料放入當地的回收站或放入適當的收集容器中。

重要提示 — 檢查是否有任何損壞或刮痕。若發現冰箱有非人為之受損或刮痕，必須於7日內提出，伊萊克斯服務中心將依據保固條件進行後續處理。

參照「清潔冰箱」的說明徹底清潔冰箱，清除在運輸過程中產生之灰塵。

設備定位



注意

本產品附近不適合放置自動氣霧劑系統（例如殺蟲裝置），因為噴霧可能會對本產品的外部塑料造成長期損壞。

請勿將冰箱放置於過冷或無保護的地方，例如車庫或陽台。環境溫度應高於 10°C 。

冰箱放置於乾燥環境下，避免放置在潮濕處。

確保冰箱位於平整表面。

安裝冰箱 (僅 EQE5657A-B 型號適用)

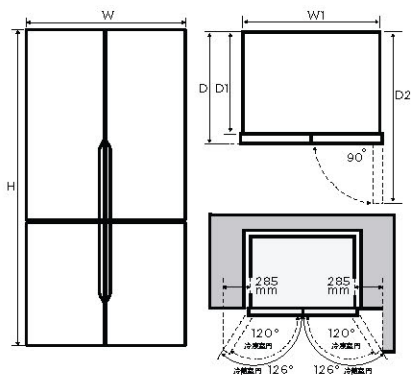

安裝冰箱 (僅 EQE5600A-B 型號適用)

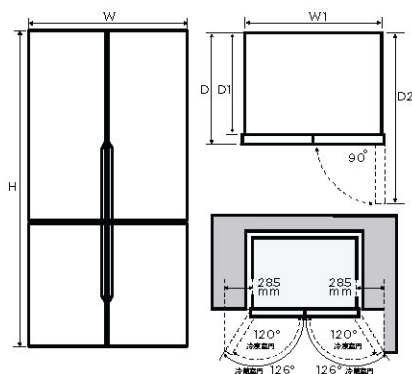

產品尺寸

產品尺寸	EQE5657A-B	EQE5600A-B
總寬度 (W) mm	896	896
總深度 (D) mm	755	726
最大高度 (H) mm	1795	1795
櫃體寬度 (W1) mm	890	890
櫃體深度 (D1) mm	640	640
櫃門打開 90° 時的深度 (D2) mm	1112	1104

當放置在角落區域時，鉸鍊左右兩側的間距要求為至少 285mm，此為冰箱門能打開到足以取出置物盒及層架的距離。

僅 EQE5657A-B 型號適用**最佳美學安裝方式：****距離廚櫃最小邊距**

櫃體正面必須較櫥櫃往前10mm放置。

最小櫥櫃開口(寬x深x高)：

900mm x 649mm x 1800mm

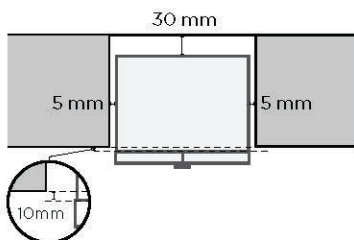
**櫃體正面與櫥櫃保持齊平**

冰箱門凸出於櫥櫃，櫃體兩側必須各保留25mm。

最小櫥櫃開口(寬x深x高)：

940mm x 659mm x 1800mm

註：配備分層器提供輔助

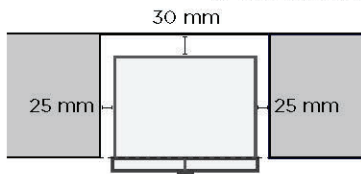
**冰箱門與櫥櫃齊平**

冰箱門與櫥櫃切齊，櫃體兩側必須各保留30mm。

最小櫥櫃開口(寬x深x高)：

1070mm x 724mm x 1800mm

註：配備分層器提供輔助

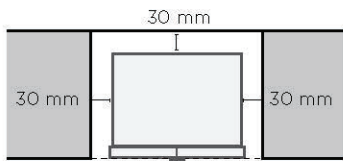

註：頂部空隙 5 mm。

僅 EQE5600A-B 型號適用**最佳美學安裝方式：****距離廚櫃最小邊距**

櫃體正面必須較櫥櫃往前10mm放置。

最小櫥櫃開口(寬x深x高)：

900mm x 649mm x 1800mm

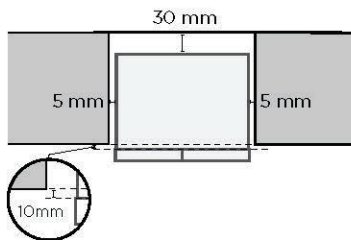
**櫃體正面與櫥櫃保持齊平**

冰箱門凸出於櫥櫃，櫃體兩側必須各保留25mm。

最小櫥櫃開口(寬x深x高)：

940mm x 659mm x 1800mm

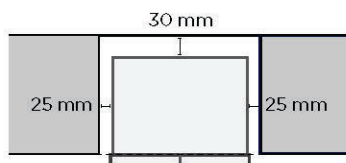
**冰箱門與櫥櫃齊平**

冰箱門與櫥櫃切齊，櫃體兩側必須各保留90mm。

最小櫥櫃開口(寬x深x高)：

1070mm x 741mm x 1800mm

註：頂部空隙 5 mm。

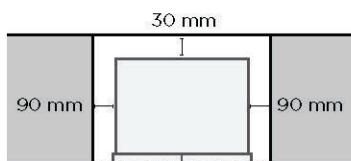

- 將冰箱移動至擺放位置。
滾軸的設計僅允許向前或向後移動。此並非萬向輪。橫向移動冰箱可能會損壞地面和滾輪。在移動冰箱前確保可調節式螺母及支腳完全離開地面。
- 調整鉸鍊下方的可調節式螺母，直到冰箱向後微傾斜10mm(如下圖)。

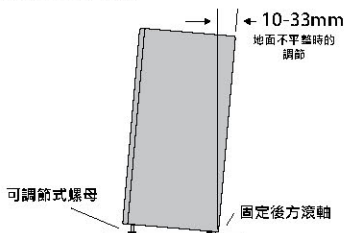

- 向下轉動把手側的可調節式螺母，直到冰箱水平置於地面。若難以調整底部螺母或支腳，可由另一個人將冰箱向後傾斜，以利操作。

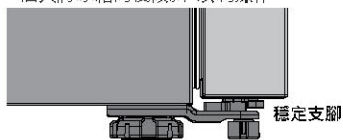

- 檢查冰箱與周圍櫥櫃的對齊情況，看是否保持齊平。可以根據第2步和第3步進行調整。

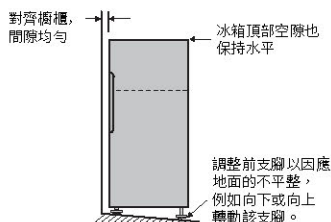

- 如果發現冰箱無法完全固定，表示地面可能不平整，請使用塑膠或硬板等物品固定於滾軸下方以確保冰箱固定。
- 在安裝過程中，可能需要重複第3至5步驟進行微調。
- 當本產品固定於最終放置位置後，需確保其穩固性。將門鉸鍊下方的支腳向下轉動並水平固定於地面。可稍微抬起冰箱的前半部以減少穩定支腳的重量，並轉動半圈以確保支腳與地面穩固接觸。

正視圖

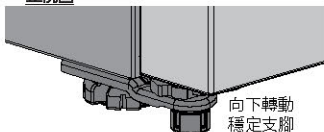

- 針對把手側的穩定支腳重複第7步驟。當您需要移動設備時，請務必將支腳向後旋起，以利移動，並確保在重新安裝時重置與固定。
- 請將冰箱電源直接插入牆壁插座，切勿使用延長線或轉接器。如需移動才能接入插座，請務必抬起穩定支腳再進行移動。
- 在將任何食物放入冰箱前，建議先啟用冰箱 2 至 3 小時，以檢查其運行是否正常。

對門式安裝建議 (僅 EQE5657A-B 型號適用)

在安裝前，請根據您選擇的安裝方式，確保櫥櫃開口不小於其所指定的最小尺寸。本冰箱型號沒有後方通風管線。請遵守指定要求的通風空間，以便確保電器正常運轉。

D1 櫥櫃深度	W1 櫥櫃寬度	H1 櫥櫃高度
724 mm	950 mm	1800 mm

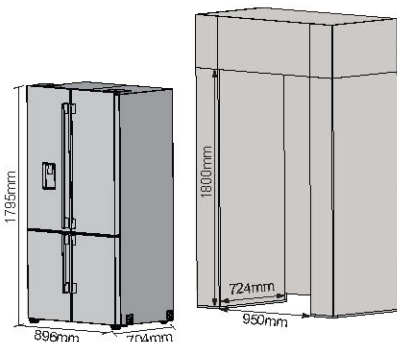

安裝產品定位

- 隨附六個間隔輔助器，可協助讓冰箱於櫥櫃開口處保持精準距離，並確保後方保留足夠空間以利通風。

若要把 25 mm / 30 mm 間隔塊設定為正確大小，可依兩個方向之一結合兩個間隔塊的兩半

每個間隔輔助器均包含兩個料件：

上半部 (A 部分)：弧形圓頂，頂部印有 25 與 30

下半部 (B 部分)：是較平坦的一塊，底部有兩條長膠帶，頂部有兩個扣夾

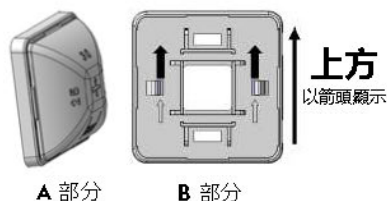

適用 25 mm 間隔輔助器 (門突出安裝 - 側面間隔輔助器)

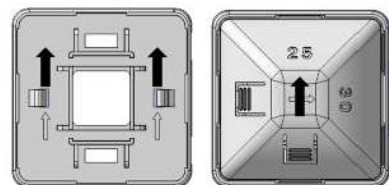

旋轉上半部，讓上半部的 25 標記朝上。將上、下兩個料件牢固緊扣一起即可形成一組 25mm 厚度的間隔輔助器。

若要將其固定於冰箱，請撕下膠帶的保護膜，並將間隔輔助器固定於冰箱側面如下所示的四個位置 (每側兩個)

適用 30 mm 間隔輔助器 (對門式安裝 - 側面間隔輔助器/後方間隔輔助器 - 所有安裝類型)

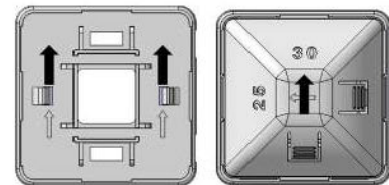

旋轉上半部，讓上半部的 30 標記朝上。將上、下兩個料件牢固緊扣一起即可形成一組 30mm 厚度的間隔輔助器。

若要將其固定於冰箱，請撕下膠帶的保護膜，並將間隔輔助器固定於冰箱側面如下所示的四個位置 (每側兩個)，以及冰箱後方的兩個位置，如圖所示。

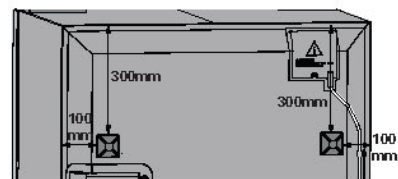
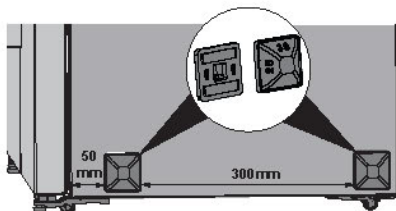

2. 移動冰箱至安裝位置。

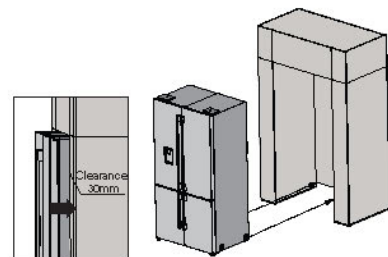

3. 調整水平支腳，讓冰箱保持平衡與穩定。

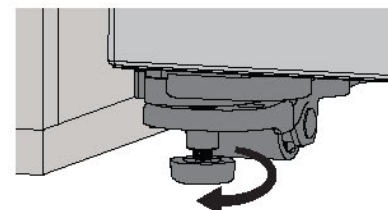

4. 確認冰箱門與櫥櫃齊平。產品的平衡與穩定。



櫃門打開

冰箱的放置位置應便於您將食物取出並放置於櫃檯上。為能最有效的利用冰箱冷藏及冷凍室的抽屜，建議將冰箱放置於能夠完全取出抽屜的位置。



警告

LED 照明燈

本冰箱安裝了 LED 照明燈。如果 LED 燈出現故障，則 LED 燈應由伊萊克斯服務中心進行維修，以避免出現危險。

櫃體調整與冰箱門對齊 (如有必要)

- 櫃體的四個角落都必須穩固地固定於地面。
- 前部應略微抬高，以確保櫃門能夠正確關閉和密封。
- 櫃門應彼此對齊並保持水平。

抬起或降低可調節前滾軸即可滿足上述大部分條件。

使用前滾軸調整櫃體：

1. 降低防傾斜的支腳，直至接觸到地板。使用鉗子進行調整。
 升高：順時針轉動支腳。
 降低：逆時針轉動支腳。

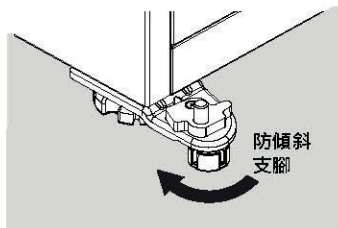

2. 確保兩扇櫃門均未卡住，封條都接觸到櫃體的四個側邊，且櫃體保持穩定。

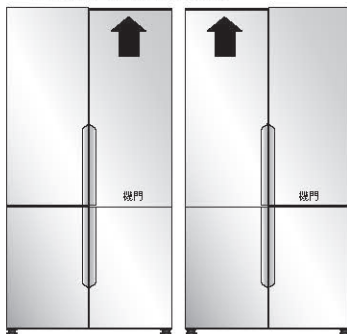

可調式門柱

調節可調式門柱，確保其折疊並垂直於冷藏櫃門，從而正確連接門門上卡榫。如果未對齊正確位置，將導致櫃門無法完全關閉。

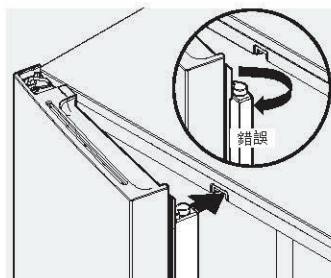

安裝空氣濾網

1. 拆除空氣濾網蓋。
2. 拆除空氣濾網上的塑膠袋，將空氣濾網放入空氣濾網蓋內。
3. 然後將空氣濾網蓋與濾網一起安裝在氣流通道上。

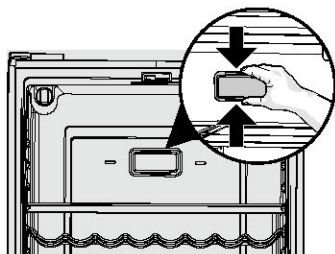

NutriPlus™ (抗氧化過濾器)

安裝過濾器濾芯

過濾器位於保鮮格內。為充分享用 NutriPlus™ 的優勢，必須在開啟冰箱後再安裝它。請遵守以下操作說明完成安裝。

1. 拆除塑膠膜。
2. 插入保鮮格側面的支架中。

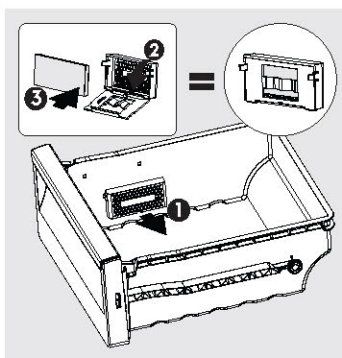

6. 溫度控制

以下為使用介面的各項功能說明，以利最有效的使用冰箱。



重要

註：設定溫度時，為整個冰箱設定一個平均溫度。確保只進行小幅調整並等待至少 24 小時，確認新調整的溫度是否符合您的使用喜好。





參考冰淇淋的柔軟度是判斷冷凍室溫度是否合適的一個辦法，而檢查冰箱內水的溫度是判斷食物儲藏室溫度的一個好辦法。







每個儲藏空間的溫度可能不同，取決於您存放的食物量以及放置食物的位置。



室溫的變化可能也會影響冰箱內部的實際溫度。



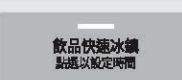

6.1 使用介面功能

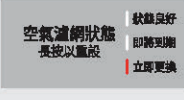
EQE5657A-B	EQE5600A-B	
1	1	1 TasteSeal Plus 控溫鎖鮮按鍵
2	2	2 快速製冰按鍵
3	3	3 自動製冰按鍵
4	4	4 冷藏室溫度按鍵
5	5	5 冷凍室溫度按鍵
6	6	6 飲品快速冰鎮按鍵
7	7	7 淨水濾芯狀態 長按以重設
8	8	8 空氣濾網狀態 長按以重設
	9	9 衛生除菌

功能	按鍵圖示	操作(視型號而定)
1 TasteSeal Plus 控溫鎖鮮設定	<p>肉類與魚類</p>  <p>冷飲模式</p>  <p>熟食點心模式</p> 	<p>輕觸 TasteSealPlus 按鍵以啟用下一個模式。設定時該模式的LED燈將亮起。</p> <p>TasteSeal plus 包含 3 種溫度模式：</p> <ul style="list-style-type: none"> -2°C 肉類與魚類 0°C 冷飲 3°C 熟食點心
2 快速製冰設定	<p>快速製冰</p>  <p>快速製冰指示燈</p> 	<p>輕觸快速製冰按鍵。</p> <p>開啟快速製冰時，快速製冰指示燈亮起。</p> <p>關閉快速製冰時，快速製冰指示燈熄滅。</p> <p>開啟快速製冰時，壓縮機將持續運行 24 小時。冷藏室和 TasteSealPlus 抽屜將繼續於設定溫度下運行。</p> <p>達到以下任一條件後，快速製冰功能將自動關閉：</p> <ul style="list-style-type: none"> - 經過 24 小時 - 冷凍室溫度調節至 -23°C <p>註：</p> <p>*急速冷凍和快速製冰功能不可同時啟用。如果開啟急速冷凍，則快速製冰功能將無法使用。</p> <p>**當儲冰盒裝滿後，快速製冰功能不會停止。自動製冰機將停止運作，但快速製冰 12 小時定時器將繼續倒數計時。每當儲冰盒內的水位下降時，將繼續自動製冰，自動製冰功能也將保持開啟。</p>

功能	按鍵圖示	操作 (視型號而定)
3 自動製冰設定	 <p>自動製冰 開/關 長按3秒 開/關給水功能</p> <p>缺少冰塊警示燈</p>  <p>Off</p> <p>缺水警示燈</p>  <p>Off</p>	<p>輕觸自動製冰開/關按鍵。</p> <p>當開啟自動製冰時，按鍵LED亮起。</p> <p>當關閉自動製冰時，按鍵LED熄滅。</p> <p>缺少冰塊警示燈亮起。</p> <p>按住自動製冰開/關按鍵保持3秒。</p> <p>開啟此開關後，當按下門上飲水機時將開始進水。</p> <p>關閉此開關後，當按下門上飲水機時將不會進水。</p>
4 冷藏室溫度設定	 <p>冷藏室溫度 長按3秒</p>	<p>輕觸屏幕以在冷藏室的預設溫度範圍內切換。</p> <p>最高 7°C</p> <p>最低 1°C</p> <p>預設 4°C</p>
5 冷凍室溫度設定	 <p>冷凍室溫度 長按3秒</p>	<p>輕觸屏幕以在冷凍室的預設溫度範圍內切換。</p> <p>最高 -14°C</p> <p>最低 -23°C</p> <p>預設 -18°C</p>
6 飲品快速冰鎮設定	 <p>飲品快速冰鎮 點選以設定時間</p> <p>飲品快速冰鎮定時器指示燈</p>  <p>20 分鐘 急速冷凍 長按3秒</p>	<p>飲品快速冰鎮定時器用於快速冷卻冷凍室內的飲品，並在結束時提醒使用者。</p> <p>輕觸飲品快速冰鎮按鍵，冷凍室屏幕將顯示 20，「Min (最低)」和飲品快速冰鎮 LED 燈亮起。</p> <p>定時器選項從 20 分鐘開始，使用者可依照需求增加時間，每5分鐘為一間隔時間，最長可設定至45分鐘。啟動後，將開始顯示倒數計時。</p> <p>註： 快速冰鎮定時器倒數計時過程中，不能調整定時器時間設定。使用者需要停用飲品快速冰鎮並再次啟用飲品快速冰鎮功能以設定新的定時時間。</p>

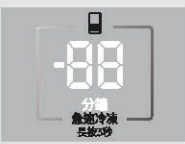
功能	按鍵圖示	操作(視型號而定)
7 淨水濾芯 通知及重設	 <p>淨水濾芯狀態 長按以重設</p> <p>狀態良好 即將到期 立即更換</p>	<p>「狀態良好」LED 燈亮起時,表示濾芯已使用 0-4 個月。</p> <p>「即將到期」LED 燈亮起時,表示濾芯已使用 5 個月,提醒使用者訂購新濾芯。</p> <p>「立即更換」LED 燈亮起時,表示濾芯已使用 6 個月。</p> <p>按住濾芯 3 秒即可重設。狀態會重設為良好。</p>
8 空氣濾網通知 和重設	 <p>空氣濾網狀態 長按以重設</p> <p>狀態良好 即將到期 立即更換</p>	<p>「狀態良好」LED 燈亮起時,表示濾網已使用 0-4 個月。</p> <p>「即將到期」LED 燈亮起時,表示濾網已使用 5 個月,提醒使用者訂購新濾網。</p> <p>「立即更換」LED 燈亮起時,表示濾網已使用 6 個月。</p> <p>按住空氣濾網 3 秒即可重設。狀態會重設為良好。</p>
9 衛生除菌 (僅 EQE5600A-B 型號適用)	 <p>衛生除菌</p>	<p>輕觸衛生除菌按鍵。</p> <p>當開啟衛生除菌時, LED 燈亮起。</p> <p>當關閉衛生除菌時, LED 燈熄滅。</p> <p>衛生除菌設定目的為減少冰箱內細菌含量的裝置,有助於延長食物保存時間。</p> <p>在運行時會產生臭氧,並將臭氧量保持在安全限值(0.1ppm)內。</p> <p>此功能不會影響「節能模式」狀態。運作時,節能指示燈將保持亮起。</p> <p>停用此功能:</p> <ul style="list-style-type: none"> - 輕觸衛生除菌按鍵以關閉 - 設定為「假日」模式 <p>註:</p> <ul style="list-style-type: none"> - 衛生除菌功能在櫃門打開時將停止運作;當櫃門關閉後會自動重啟。 - 衛生除菌功能在除霜期間將停止運作,除霜結束後會自動重啟。

功能	按鍵圖示	操作(視型號而定)
急速冷藏設定	 <p>急速冷藏指示燈</p> 	<p>按住冷藏室數字 3 秒鐘。 輕觸冷藏室數字以調節溫度。</p> <p>當開啟急速冷藏時， 急速冷藏指示燈亮起。</p> <p>當關閉急速冷藏時， 急速冷藏指示燈熄滅。</p> <p>當您從商店購回大量食物並準備放入冷藏室，或想要快速冰鎮飲料時，請使用急速冷藏功能。開啟此功能後，冷空氣循環進入冰箱，將溫度暫時降至 1°C，並持續 6 小時，冷凍室將在原設定溫度下繼續運行。</p> <p>達到以下任一條件後，急速冷藏功能自動關閉：</p> <ul style="list-style-type: none"> - 經過 6 小時後 - 冷藏室溫度被重新調整
急速冷凍設定	 <p>急速冷凍指示燈</p> 	<p>按住冷凍室數字 3 秒鐘。 輕觸冷凍室數字以調節溫度。</p> <p>當開啟急速冷凍時， 急速冷凍指示燈將亮起。</p> <p>當關閉急速冷凍時， 急速冷凍指示燈將熄滅。</p> <p>當您從商店購回大量食物並準備放入冷凍室，或想要加速冷凍時，請使用急速冷凍功能。開啟此功能後，壓縮機將持續運行 6 小時。冷藏室將在原設定溫度下繼續運行。</p> <p>達到以下任一條件後，急速冷凍功能自動關閉：</p> <ul style="list-style-type: none"> - 經過 6 小時後 - 冷凍室溫度調節至 -23°C <p>註：急速冷凍和快速製冰功能無法同時啟用。如果開啟快速製冰功能，則無法啟用急速冷凍。</p>

6.2 開門警示

開門警示

當任何櫃門開啟超過 2 分鐘時，將響起警示音，且 LED 燈亮起。

關閉櫃門後，或按下使用介面上的任意鍵以重設倒數計時，警示音即停止。

高溫警示

如溫度過高，每 10 秒鐘將發出一聲警示音，直至警示被確認。

按下使用介面上的任意鍵可停止警示。

出現高溫時，相應的冷藏或冷凍室顯示屏幕上將出現閃爍的「H」。



冷藏室顯示屏幕上的
高溫指示燈



冷凍室顯示屏幕上的
高溫指示燈

節能指示燈

當冷藏室和冷凍室設定在下列對應溫度範圍內時，節能模式指示燈將自動亮起。

冷藏室溫度範圍：4°C 至 7°C

冷凍室溫度範圍：-18°C 至 -14°C

選擇任意模式：急速冷凍、急速冷藏、快速製冰或飲品快速冰鎮，節能模式將暫停，節能圖示將熄滅。



空氣濾網通知和重設

空氣濾網警示提醒使用者必須盡快更換空氣濾網。

從前一次重設濾網起，經過 6 個月後，「立即更換」LED 燈將自動亮起。

註：

1. 使用者可以在警示音未出現時重設濾網。重設後將播放提示音。
2. 在睡眠模式期間，空氣濾網 LED 指示燈會保持可見的狀態，櫃門關閉時除外。

錯誤代碼

冷藏室與冷凍室顯示屏幕均會透過代碼提示問題。

當屏幕上顯示錯誤代碼時，表示設備可能須進行維修或確認。

冷藏室顯示屏幕上顯示「Er」



冷凍室顯示屏幕上顯示的各種錯誤代碼對應如下表格



錯誤代碼表	
訊號錯誤	CE
FZ 腔室 NTC	T1
FZ 蒸發器 NTC	T2
FF 腔室 NTC	T3
第三腔室 NTC	T5
FZ 製冰機 NTC	T8

7. 儲存功能

玻璃層架

欲拆除層架，請輕輕向前拉，直到層架脫離層架軌道。

放回層架時，確保後方沒有任何妨礙移動之物品。輕輕推入層架，直至其回到原位。

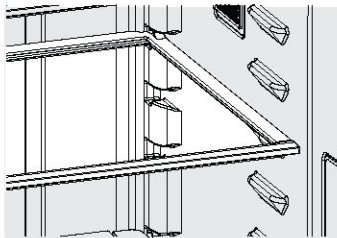

注意

請小心操作鋼化玻璃層架，以免造成人員受傷或財產損壞。若有裂痕、刮擦，或暴露於急速的溫度變化下，層架可能會突然破裂。清潔前，請先將玻璃層架靜置於室溫下。請勿放入洗碗機清洗。

抽屜

本產品含有多個儲存抽屜。

鎖水保鮮抽屜 (含濕度自動控制)

用於存放水果、蔬菜及其他新鮮食材。抽屜的背面均帶有自動控制濕度功能(帶有可替換薄膜)，位於濕度控制蓋下方。

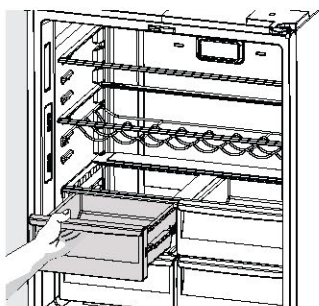

打開保鮮抽屜

拆除自動濕度控制薄膜：

1. 找到濕度控制蓋背面。
2. 拉起蓋板。
3. 將蓋子拉出並取下。
4. 更換薄膜。
5. 重新將蓋板裝回。

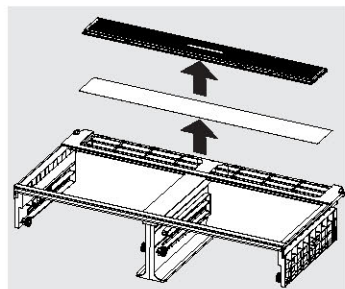

拆除自動濕度控制薄膜



重要

除非損壞或破損，否則無需更換自動保濕薄膜。如果薄膜變髒，可以用肥皂和水清洗。放回保鮮抽屜之前，確保濕度控制薄膜已乾燥。當需要更換自動保濕膜時，請聯絡伊萊克斯服務中心。

拆除保鮮抽屜進行清潔：

1. 拉出抽屜。
2. 微微抬起前端，抽出抽屜。

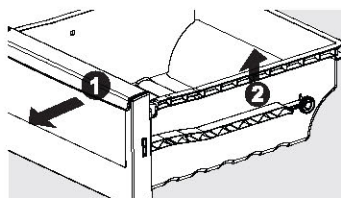

拆除保鮮抽屜

冰箱櫃門 置物盒

冷藏室的櫃門採用組合式置物盒。所有置物盒均可拆除，便於清潔。可按自身需要調整置物盒。

門上置物盒適合存放罐子、瓶子、罐頭和大型飲料容器。便於取用常用物品。

拆除門上置物盒：

1. 從卡槽上提起以卸下。
2. 安裝時，向上抬起並向下推置物盒直至鎖緊到位。

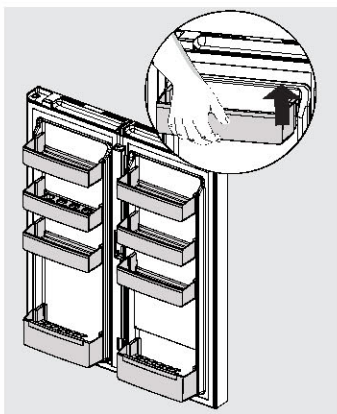

拆除門上置物盒

冷凍室儲存

拆除冷凍室抽屜：

所有冷凍室抽屜均可拆除。

1. 完全打開櫃門，找到抽屜。
2. 拉出抽屜，並提起拿出，將其從櫃體上取下。
3. 反向操作上述步驟即可重新裝回抽屜。

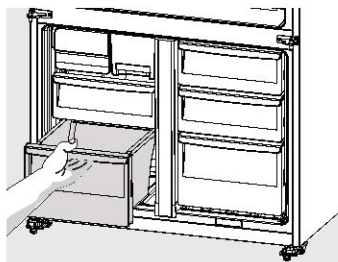

拆除冷凍室抽屜

旋轉製冰盒 (僅限 EQE5600A-B 型號)：

1. 首次使用前，請清潔製冰盤。
2. 加水至製冰盤內最大水位。

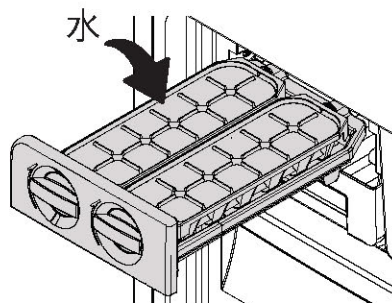

3. 放入製冰盤。
4. 順時針旋轉旋鈕以釋放製冰盤中的冰塊。

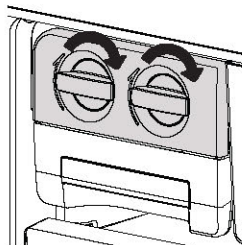

8. 連接供水

注意：自動製冰與水僅適用於 EQE5657A-B 型號



警告

僅可連接飲用水源。若使用水箱或地下水，建議同時使用外部濾芯（未提供）。

必須使用電器隨附的新軟管組，而不應重複使用舊軟管組。

切勿將電器連接熱水源。

請勿使用未過濾的水或未充分消毒的水。

濾芯

請勿使用未過濾的水或品質不佳的水。若供水含過量微粒或其他雜質，則濾芯的使用壽命可能降低。流量降低表示需更換新濾芯。若未能在需要時更換濾芯會影響製冰功能。因未更換濾芯而導致的維修服務不在保固範圍。濾芯耗材之購買可洽詢伊萊克斯服務中心。

安裝套件內容

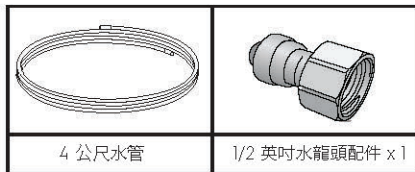

供水與接管

冰箱附近需有飲用水源，且需配合 1/2 英寸水龍頭配件。若提供的水管不夠長，建議找合格水電工於接近電器處安裝新供水口。不建議延長水管，其可能影響製冰機或飲水機的水流。若流量可能高於最大流量每分鐘 2.46 公升，則應安裝流量控制器。飲水機與自動製冰機需要飲用水源，壓力範圍應介於 206kPa 至 689kPa (30psi 至 100psi)。如果供水高於 100psi，則應安裝限壓閥。

建議在供水管路同時安裝減噪閥。這將減少對高流速家用水龍頭和電器的速動閥造成的水錘現象和效應。

冰箱水閥預裝推入式連接器，用於插入水管。若水龍頭接頭不是 1/2 英寸，可至水電行或五金行購買轉接頭。

開始安裝前請先閱讀。

本電器符合 AS/NZS 2845.1 規定的相關預防回流要求。

您可自行安裝製冰與製水管線。然而，建議您在開始安裝之前，詢問合格水電工。



重要事項

在安裝後的 2 至 3 小時內檢查所有連接點是否有漏水，如有漏水需及時調整。

在 24 小時之後重新檢查；如果仍然發生漏水，建議聯絡合格水電工尋求協助。

依據下圖連接供水管。

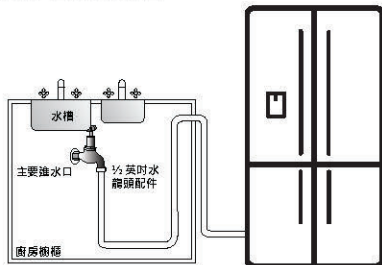

步驟 1 確保斷開冰箱的電源。

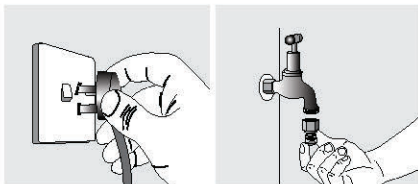

步驟 2 將水龍頭配件連接供水的水龍頭。

步驟 3 將管子推入水龍頭配件並超過插入標記。

步驟 4 將管子另一端連接冰箱後方的接口。

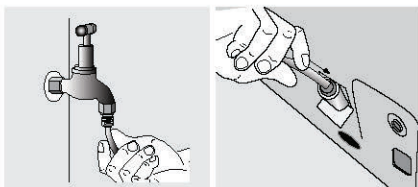

步驟 5 打開水並檢查所有接頭與管線是否有漏水。

步驟 6 重新連接電源。

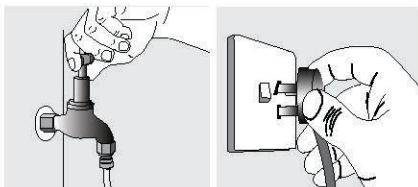

步驟 7 將冰箱移回原位，小心不要讓管線打結或鬆脫。

步驟 8 開啟飲水機。參照製冰及製水功能。使用大容器，讓飲水機運轉並清除管線的空氣。這可能需要幾分鐘的時間。清洗並流出至少 2 公升的水。一開始水可能呈黑色。這是濾芯殘留的碳粉，無毒。

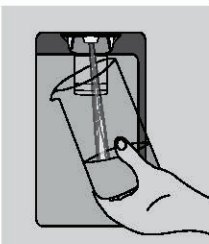

如果水流緩慢、只能滴水或停止注水，表示管線可能仍有空氣。可以注入更多水來去除空氣，或在水流過程多等待一些時間來去除空氣。正常使用的情况下，飲水機會在連續運轉 2 分鐘後自動關閉。



重要事項

由於不是即時斷水，請將玻璃杯短暫放在飲水機下，直到水停止流動以免溢出。定期清潔並清空飲水機滴水盤以免溢出。超過 30 天未使用，沖洗系統約需 2 分鐘。

步驟 9 開啟自動製冰。

當冰箱運轉至少 24 小時，取出儲冰盒並丟棄前幾次製作之冰塊，以確保系統的雜質已清除。

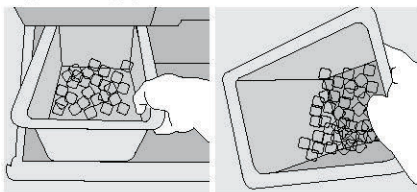

注意

飲水機不宜長時間使用。連續使用 2 分鐘之後，飲水機將自動關閉。

冰塊

當冰盒從冰箱取出時，自動製冰機會繼續製作冰塊並落入上層冷凍櫃抽屜。



重要事項

- 務必按照製造商的說明安裝濾芯。
- 如果您需要更換水管，請只使用符合壓力要求的合格水用管路。
- 確保您的冰箱放置水平，以避免冰塊生成不均勻。
- 請依建議的時間間距更換濾芯，避免水／冰量減少及異味產生。
- 每月取出並清潔儲冰盒一次，丟棄未使用的冰塊。
- 定期清潔並清空飲水機滴水盤以免溢出。

9. 一般資訊

9.1 清潔冰箱



警告

清潔前：關閉冰箱的電源，拔下電源插頭，以防止觸電。

不鏽鋼：

此產品採用抗汙不鏽鋼製造。這種不鏽鋼擁有一層特殊的高級保護塗層，可以輕鬆去除指紋和水漬等痕跡。為保持其乾淨外觀，應定期用溫和肥皂水和軟布清潔。



注意

切勿使用不鏽鋼清潔劑、磨砂紙或其他會劃傷表面的清潔劑。該損壞不在保固範圍內。

內部清潔

定期用軟布、無味的溫和肥皂和溫水清潔冰箱內部。徹底擦乾所有表面和可拆卸部件，避免使用介面碰觸到水。裝回可拆卸部件，插入電源並打開電源，然後再放回食物。

櫃門密封

用溫和的清潔劑和溫水清洗門封條，然後徹底乾燥，以保持門封條清潔。食物或飲料污漬乾掉後所產生的黏性將導致密封條黏附於櫃門上，當使用者開門時可能造成封條破損。

切勿使用熱水、溶劑、商用廚房清潔劑、氣溶膠清潔劑、金屬拋光劑、具腐蝕性/研磨性清潔劑或擦洗劑清潔冰箱。許多市售清潔產品和清潔劑都含有會損壞冰箱的溶劑。只能使用塗抹無味溫和肥皂和浸潤溫水的軟布。



注意

要清潔帶有伸縮式滑軌的保鮮格層或冷凍室抽屜，只需濕布和溫肥皂水擦拭即可。切勿將蓋子浸入水中，因為這可能會影響滑軌的操作。

停止使用冰箱

如果要長時間停用冰箱，請按照以下步驟減少細菌滋生的機會：

1. 清空食物。
2. 從插座拔掉電源線。
3. 徹底清潔並乾燥冰箱內部。
4. 確保將所有櫃門稍微打開，使空氣流通。

9.2 空氣濾網

空氣濾網位於冷藏室的頂部中間位置。

更換空氣濾網

為確保最大程度濾除冰箱內的異味，應每六個月更換一次空氣濾網（使用介面上的濾網狀態燈會提示您在六個月後更換濾網）。

1. 將蓋子的兩側擠壓在一起並從內裡上取下，取下空氣濾網蓋。
2. 取下舊濾網並將其丟棄。
3. 打開新濾網的包裝並將其裝入外殼。濾網的表面（碳介質）應安裝在氣流通道的通風口（孔）上。
4. 按壓側面並將其卡回原位即可裝回空氣濾網蓋。
5. 按住使用介面上的「重設空氣濾網」按鍵三秒鐘。當LED燈熄滅後，狀態將恢復。

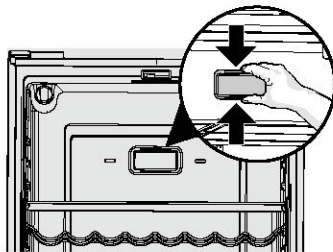

9.3 製冰與製水

定期用軟布和溫和肥皂水清潔製冰機/飲水機並用溫水徹底沖洗乾淨。

9.4 淨水濾芯 (僅 EQE5657A-B 型號適用)

您的冰箱配有濾水系統。濾水系統可過濾所有飲用水，以及用於製冰的水。淨水濾芯位於冷藏室左上方 (面向冷藏室)。

一般而言，淨水濾芯應每六個月更換一次才能確保最佳水質。在系統出水達到標準水量 (750 公升) 時，使用介面的淨水濾芯狀態會跳出更換濾芯的提醒。如果您的冰箱有段時間沒有使用 (例如搬家)，請在重新安裝冰箱之前更換淨水濾芯。

注意：訂購備用淨水濾芯時，請訂購相同規格的淨水濾芯。



警告

僅於電器使用由伊萊克斯服務中心提供的淨水濾芯。

須遵守伊萊克斯原廠的指示正確操作電器。

更換淨水濾芯

更換淨水濾芯時無須關閉供水。隨時準備擦拭更換過程中溢出的水。

1. 確保製冰機已關閉。
2. 逆時針旋轉 180° 取下淨水濾芯。
3. 讓舊濾芯從外殼取出並加以丟棄。

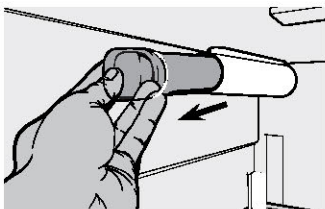

4. 拆開新淨水濾芯包裝並沿著對準導軌輕輕將其放入濾芯外殼，直到碰到外殼背面的濾芯連接處停止。

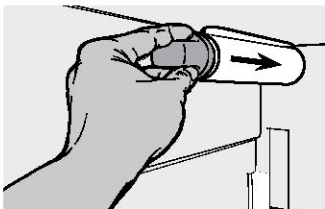

5. 順時針旋轉淨水濾芯使濾芯卡入定位 (一旦接合濾芯即無法繼續旋轉)。

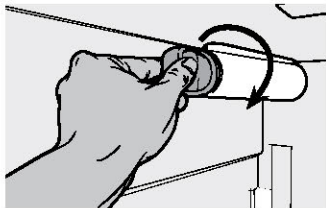

6. 檢查淨水濾芯外殼是否滲漏，並將一杯壓在飲水機口。排出飲水機系統的空氣時所噴濺的水屬於正常現象。
7. 接滿一杯水後，繼續沖洗系統約四分鐘。
8. 開啟製冰機。
9. 更換淨水濾芯後請按住「重設淨水濾芯」按鍵三秒鐘，重設濾芯更換定時器。
10. 更換淨水濾芯時切勿取下濾芯蓋。

10. 食物存放指南

類別	產品	新鮮食物的建議儲存時間*			儲存指南
		冷藏	TasteSeal Plus 控溫鎖鮮抽屜	冷凍	
肉類	香腸和絞肉	1-2 天	3-5 天	2-3 個月	把冷凍肉品放在冰箱後面最冷的地方。
	豬排與牛排	3-4 天	5-7 天	4-6 個月	如果在冰箱中存放超過一天，塑膠袋會導致肉品出水。
	冷凍肉品	3-5 天	5-7 天	4-6 個月	烤肉可能需要長達 48 小時才能正確解凍，使用前 2 天將冷凍烤肉轉移到冷藏室中。
	烤肉	3-5 天	1 週	12 個月	
禽肉	雞肉	1-2 天	5-7 天	2 個月	如果禽肉有您不確定的氣味或顏色，最好將其丟棄。
	烤雞	3-5 天	1 週	12 個月	完整的雞蛋不適合冷凍。
	雞蛋	6 週	不適合	不適合	
海鮮	整條魚和魚片	2-3 天	5-7 天	2 個月	儲存在密封容器或箔紙中。
	龍蝦與螃蟹	1-2 天	3-5 天	2 個月	請勿將明蝦冷凍於鹽水中，因為這會使蝦肉脫水。
	明蝦	1-2 天	3-5 天	2 個月	
乳製品	牛奶	保存期限內	不適合	不適合	如果乳製品有您不確定的氣味或顏色，最好將其丟棄。
	優格	7-10 天	不適合	不適合	根據品種的不同，硬質起士可以保存 2 週到 2 個月。
	硬質起士	2 週 -2 個月	1-2 個月	2 個月 (磨碎)	* 可能會根據軟質起士類型的不同而改變其質地。
	軟質起士	1-2 週	2-4 週*	不適合	
	奶油	8 週	3-4 個月	12 個月	
水果與蔬菜	每種水果與蔬菜都有不同的保存期限。有些僅可以保鮮數天 (例如豆子)，有些可以保鮮幾個月 (例如洋蔥)。		不適合	8-12 個月 冷凍時切成小份，焯水。	將蔬菜放在保鮮格中並遠離通風口，以免結冰。 在儲存水果和蔬菜之前，如果您已經清洗過，請確保它們是乾燥的，或在放入冰箱之前用吸水紙包裹，因為水分會使它們更容易腐爛。 儘量將水果和蔬菜分開，因為會釋放大量乙烯氣體 (加速成熟之氣體) 的水果會加快周圍蔬菜的成熟和腐爛。
隔夜飯菜	家庭自製食物	3-4 天	不適合	2-6 個月	存放在密封容器內。
					分裝食物進行冷凍以減少浪費。

**重要**

請注意，此資訊僅供參考，實際儲存時間會因您使用冰箱的方式、氣候條件和食物的新鮮度而異。

11. 故障排除

設備未在理想溫度下運行

在無霜冰箱中，透過高效風扇使冷空氣流通風口並在各個隔室周圍循環。

問題	解決方案
冷藏室溫度過高	<ul style="list-style-type: none"> 將冷藏室溫度調節至較冷設定。 確保食物完全冷卻後再放入冷藏室內。 確保根據說明設定設備。 確保沒有異物阻塞冷卻通風口。 確保櫃門沒有打開，或避免頻繁打開。
冷凍室溫度過高	<ul style="list-style-type: none"> 將冷凍室溫度調節至較冷設定。 確保食物完全冷卻後再放入冷凍室內。 確保根據說明設定設備。 確保沒有異物阻塞冷卻通風口。 確保櫃門沒有打開，或避免頻繁打開。
食物在冰箱內結冰	<ul style="list-style-type: none"> 調節至較高溫度。 確保水果和蔬菜儲存在保鮮格內。含水量高的食物不應放在冷卻通風口附近。
無法改變溫度設定	<ul style="list-style-type: none"> 參閱「溫度控制」和「使用介面功能」說明。 在嘗試調整溫度之前，確保使用介面處於「喚醒」模式。

設備噪音

新的冰箱可能會發出舊設備沒有的聲音。大部分聲音都是正常的。堅硬的表面，如地板、牆壁和櫥櫃，會使聲音聽起來比實際更響亮。以下說明聲音類型和可能產生噪聲的來源。

問題	解決方案
電機噪音 (壓縮機)	<p>這是正常現象，因為您的冰箱使用高速壓縮機，它會在運行期間打開和關閉。</p> <p>注意，在啟動階段壓縮機噪聲聽起來可能比平時更響亮。</p>
電機噪音 (壓縮機)	<p>冰箱配備了變速壓縮機和風扇。在啟動時和溫度較高的環境下，它們會以更高的速度運行以提供更多冷卻。當不需要過多冷卻時，壓縮機和風扇將以較低的速度運行。因此，噪聲水平根據運行條件而變化是正常現象。</p>
在壓縮機開始運轉之前會聽到咔嗒聲	<p>這是正常現象，因為此冰箱會自動切換溫度控制，開啟和關閉壓縮機。</p>

問題	解決方案
偶爾出現嗡嗡聲，類似於水煮沸時的聲音	<p>正常每當循環結束時，您可能會聽到由於冷媒在冰箱系統中流動而發出的嗡嗡聲。</p> <p>這是正常的，因為冰箱採用高效能風扇來進行空氣循環。</p> <p>在使用量大或較熱天氣下，風扇速度與噪聲可能會增加。</p>
嘎嘎聲和其他噪聲	<ul style="list-style-type: none"> 確保冰箱平穩固定在地面，參閱「產品安裝」說明。 檢查設備的周圍環境，確保沒有任何東西接觸或放置在設備頂部。 確保設備內的物品穩定，不會發生搖晃（例如瓶子）。

保鮮格層操作

問題	解決方案
保鮮格層內聚集水分 保鮮格層內聚集一些水汽和濕氣是正常現象。	<ul style="list-style-type: none"> 確保保鮮格層不要塞得太滿。 調節保鮮格層濕度。
保鮮格層可以拆除	<ul style="list-style-type: none"> 如果保鮮格層阻擾了冰箱門上的置物盒，請在拆除保鮮格層之前先拆除冰箱門上置物盒。 放入櫃箱內，以便可以完全打開櫃門。
保鮮格層內的物品結冰	<ul style="list-style-type: none"> 調節至較高溫度。

冰箱運行

問題	解決方案
冰箱不運行 在自動除霜期間，或在設備開啟後的短時間內，冷凍室的風扇不會運行，這是正常現象。	<ul style="list-style-type: none"> 確保將電源插頭插入已通電插座。 確保家用斷路器未跳開或保險絲未熔斷。 設備可能處於除霜模式，半小時後再檢查。
壓縮機電機似乎長時間運行 在正常室溫下，預計電機將在大約 40% 到 80% 的時間內運行。在較熱天氣下，預計運行時間會更長。	<ul style="list-style-type: none"> 確保冰箱門未打開。 檢查是否放入了大量尚未完全冷卻的食物。 注意，設備在最初安裝後，或剛剛調節溫度設定後可能不會立刻正常運行。

問題	解決方案
壓縮機電機似乎長時間運行 這些電器使用變速壓縮機，設計可以長時間運行，這是正常現象。	<ul style="list-style-type: none"> 因為您的新冰箱使用變速壓縮機和風扇，在啟動時和氣溫較高的環境下會高速運行以提供額外的冷卻。當不需要過多冷卻時，壓縮機和風扇將以較低的速度運行，但仍可能不會關閉。這是正常現象。 壓縮機和風扇僅可能在冰箱除霜時停止運作，大約每天一次。
此時觸摸設備外殼會感覺很熱 這是正常現象，因為設備透過外殼面板和櫃門之間的分割器將內部的熱量傳遞至外部。	<ul style="list-style-type: none"> 確保設備周圍的間隙符合「安裝冰箱」說明中的建議距離。 在較熱天氣裡，機櫃的外部會更熱，甚至可能會感覺燙手，這是因為電器正在高速工作。
使用介面沒有反應 為避免在無意中變更設定，使用介面將在不使用時進入休眠模式。按下任意按鍵即可喚醒使用介面。	<ul style="list-style-type: none"> 檢查使用介面是否處於喚醒模式，參閱「使用介面功能」說明。 檢查使用介面是否被鎖定，參閱「使用介面功能」說明。 如果使用介面被凍結，請關閉設備五分鐘以清除記憶，然後重新開啟。
警示音	<ul style="list-style-type: none"> 檢查所有櫃門是否完全關閉。 確保冷凍室中的熱食不會觸發超溫警報。 檢查飲品快速冰鎮定時器是否計時結束，參閱「使用介面功能」說明。
結霜	<ul style="list-style-type: none"> 檢查所有櫃門是否完全關閉。 確保冰箱門未頻繁打開。 確保回風口沒有被包裝物堵塞。 確保密封件乾淨且未堵塞。
異味	<ul style="list-style-type: none"> 內部可能需要清潔，請參閱「冰箱清潔」說明。 確保正確儲存食物，因為某些食物、容器和包裝材料會產生異味。 檢查設備內是否有過期或不尋常的食物。
照明燈不亮 LED 燈設計為可緩慢亮起。 LED 燈會在櫃門打開超過 5 分鐘後自動減弱，超過 7 分鐘後自動熄滅。關閉櫃門將重設定時器。	<ul style="list-style-type: none"> 確保將電源插頭插入已通電插座。 確保家用斷路器未跳閘或保險絲未熔斷。

櫃門操作

問題	解決方案
冷凍室內櫃門打開	<ul style="list-style-type: none"> 這是正常現象，需要重新關閉。當冰箱門關閉過快時，會出現此情況。 如果冷凍室門保持打開狀態，則表明冰箱需要再向後傾斜一點。參閱「產品安裝」說明。
無法自動關閉	<ul style="list-style-type: none"> 檢查設備是否有自動關閉鉸鍊，並非所有型號都有此裝置。 則表明冰箱需要再向後傾斜一點。參閱「產品安裝」說明。
櫃門密封不佳	<ul style="list-style-type: none"> 確保沒有任何物品阻止櫃門關閉，例如冰箱內的食物或放置在冰箱附近的物品。 確保保鮮格/冷凍格完全關閉。必要時，請按照「儲存功能」一節中的說明重新安裝。 確保根據建議安裝冰箱。
櫃門難以打開或關閉	<ul style="list-style-type: none"> 如果在櫃門在關閉後很難打開，這是由於壓力正在平衡，幾分鐘後櫃門即可正常打開。

如仍需服務

若您遇到問題，且在完成上述檢查之後問題仍然存在，請聯絡伊萊克斯服務中心，或您購買本產品的經銷商。請提前準備好型號、9 位 PNC 序號及 產品流水序號，其位於冰箱內部的產品標籤上。

12. 噪聲

設備噪音

此新冰箱可能會發出舊設備沒有的聲音。因為這是與之前不同的聲音，因此您可能會質疑。大部分聲音都是正常的。堅硬的表面，如地板、牆壁和櫥櫃，會使聲音聽起來比實際更響亮。以下說明聲音類型和可能產生噪聲的來源。

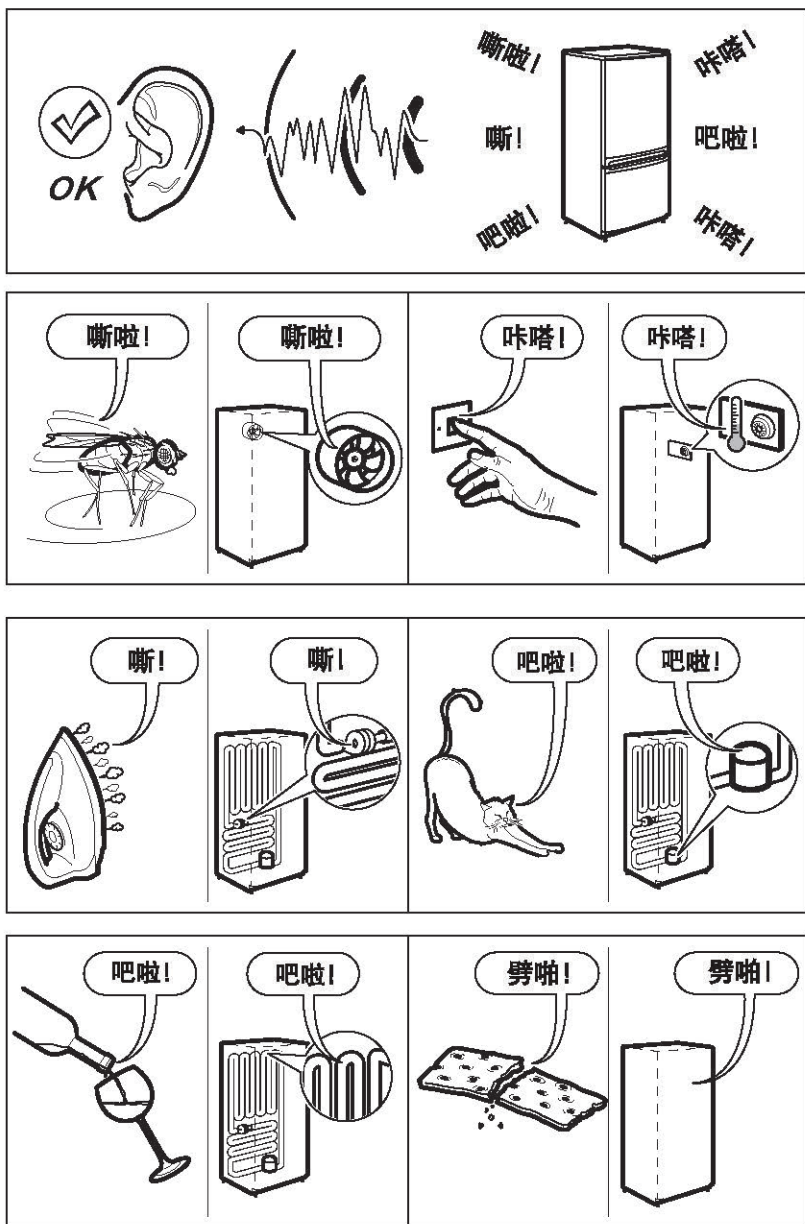

www.electrolux.com/shop



A24336508-B-342023

