

# 攜帶式充電吸塵器 IC-H50

## 使用說明書

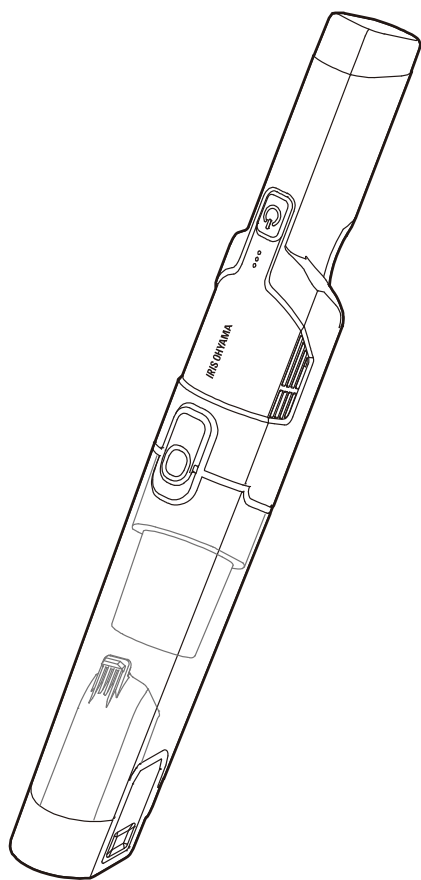

本產品僅限在台灣地區使用  
FOR USE IN TAIWAN ONLY

### 附保固卡

(封底)

感謝您購買本產品。

- 使用前請仔細閱讀本說明書以正確使用本產品。
- 使用前請務必仔細閱讀“安全注意事項”。
- 請妥善保管本說明書，以便日後隨時查閱。

## 目錄

### 使用前的準備

安全注意事項.....	2
使用注意事項.....	4
各部分名稱.....	5

### 使用方法

準備.....	6
使用方法.....	7
清潔保養.....	10

### 其他

故障排除.....	12
規格.....	14
保固與售後服務.....	15
保固卡.....	封底

# 安全注意事項

為了避免給您和他人造成傷害及帶來不必要的財產損失，使用前請務必仔細閱讀並遵守以下“安全注意事項”。

## 標誌的意思



表示注意的內容。



表示禁止的內容。



表示務必執行的內容。



## 危險

錯誤操作時可能會導致死亡或重傷危險的注意事項。

### 關於電池的注意事項



務必執行

- 電池洩漏的電解液不慎進入眼中時，請立即用清水清洗  
清洗後請立即就醫接受治療，以免引發眼部病變。



禁止拆卸

- 請勿自行拆卸電池  
以免因電池發熱、破裂引發火災及受傷。



禁止

- 請勿使用非指定的電池
- 請勿使用非指定的方法充電
- 請勿將本產品的電池用於其他機器
- 請勿在高溫及有陽光直射的場所進行充電
- 請勿將電池投入火中或加熱
- 請勿從高處掉落、拋投、釘入釘子、用錘子敲打或踩踏電池
- 請避免電池沾水  
以免因電池發熱、破裂、洩漏導致火災，或導致受傷及污染周圍環境。



## 警告

錯誤操作時可能會導致死亡或重傷危險的注意事項。



拔出插頭

- 發生異常、故障時請立即停止使用，將充電器從電源插座中拔出  
以免導致冒煙、火災及觸電。  
〔異常例〕
  - 運行中有異響、燒焦味
  - 充電器異常發熱➔請立即停止使用，並諮詢購買時的銷售店家或代理商。



禁止沾水

- 請勿在雨中、水源、浴室等潮濕場所使用本產品
- 請勿向本體及充電器淋水或浸入水中  
以免導致火災及觸電。



務必執行

- 本電器不預期供生理、感知、心智能力、經驗或知識不足之使用者（包含孩童）使用，除非在對其負有安全責任的人員之監護或指導下安全使用
- 孩童應受監護、以確保孩童不嬉玩電器



禁止

- 請勿接觸及吸入噴霧（殺蟲劑、髮膠、潤滑油等）
- 請勿吸入可燃易燃物質（煤油、汽油、香蕉水、複印機碳粉等）
- 請勿吸入油煙和蒸汽
- 請勿吸入毛毯清潔劑等泡沫狀或液體狀的物質
- 請勿靠近可燃物或可能起火的香煙、香熏等  
以免吸入，引發火災。



務必執行

- 若電源線損壞時，必須由製造商、其服務處或具有相關資格的人員加以更換以避免危險

### 正確使用充電器



務必執行

- 請定期清除充電器插頭上的灰塵，以免因灰塵堆積導致絕緣不良，引起火災及觸電。
- 請將充電器插頭牢固地插入電源插座，以免因短路引起火災及觸電。
- 電器僅可由電器隨附之電源供應器供電。



禁止沾水

- 請勿用濕手插拔充電器，以免引起觸電、燙傷和受傷。



禁止

- 請勿使用破損的充電器及鬆動的電源插座，以免因短路引起火災及觸電。
- 請使用100-240V交流電，以免導致火災及觸電。
- 請勿讓幼童舔舐充電器插頭，以免導致受傷及觸電。



禁止拆卸

- 請勿自行拆卸、修理或改造本產品，以免導致火災、觸電、受傷等事故。維修時請諮詢購買時的銷售店家或代理商。

### 關於電池的注意事項



務必執行

- 電解液洩漏或有異味時，請立即遠離火源，以免導致火災。

- 電解液不慎沾到皮膚和衣物時，請立即用水清洗，以免導致皮膚發炎和衣物破損。



禁止

- 電解液洩漏或有異味時，請勿使用本產品，以免導致發熱、起火及污染周圍環境。

- 丟棄電池時，請將其置於幼童觸摸不到的場所，以免發生觸電或受傷。



## 注意

錯誤操作時可能導致人員受傷或造成物品損壞的注意事項。



禁止

- 請勿用於清掃以外的其他用途，以免導致運行異常及火災。
- 請勿用於家用以外的其它用途。本產品設計為家用設計。請勿用於工業等家用以外的其他用途，以免導致火災。



禁止

- 請勿乘坐或倚靠本產品。
- 請勿在幼童可觸及的範圍內使用。
- 請勿讓孩童玩耍本產品，以免導致受傷。
- 請勿在室外使用本產品，以免因故障導致短路及火災。



禁止

- 請勿在吸氣口堵塞的狀態下繼續運行本產品。
- 請勿堵塞排氣口，以免因過熱導致本體變形、故障及引發火災。



拔出插頭

- 拔出充電器時，請務必手持充電器本體，請勿拉拽充電線，以免因電線破損導致火災及觸電。
- 使用後，請務必從電源插座上拔出充電器，以免導致火災及觸電。



禁止煙火

- 請勿靠近明火及暖氣設備等，以免因吹風導致暖氣設備火焰變大，引起火災。

# 使用注意事項

● 請勿使用吸塵器清理以下物品。以免導致過濾器堵塞及產品故障。

- 水、液體、潮濕的垃圾等
- 大量的粉末(如滅火器的滅火劑等)
- 針、別針等鋒利的金屬以及玻璃等
- 大量沙子、小石子等
- 附著寵物糞便等的物品
- 大量的垃圾
- 大塊的垃圾
- 塑料袋和絲襪等易導致堵塞的物品

● 將集塵杯的垃圾倒掉。

● 本產品並非為防磁設計。請勿將時鐘或磁卡(信用卡等)靠近本產品,以免影響磁場。

## 關於消耗品

● 關於消耗品,請諮詢購買時的銷售店家或代理商。

過濾器



過濾網



# 各部分名稱

## 本體

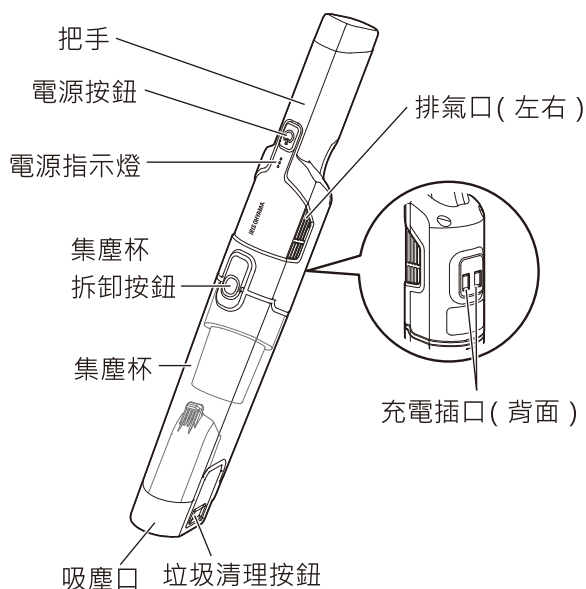

## 集塵杯

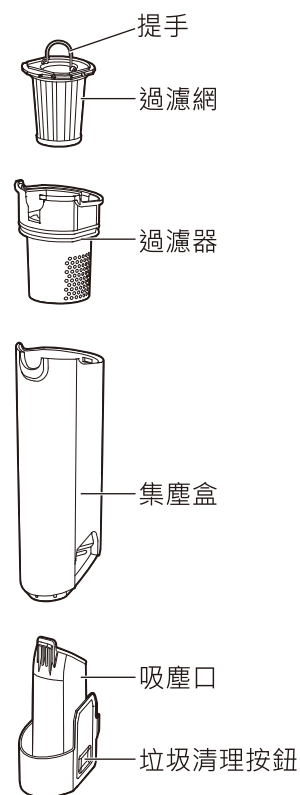

## ■ 附屬品

### 充電座

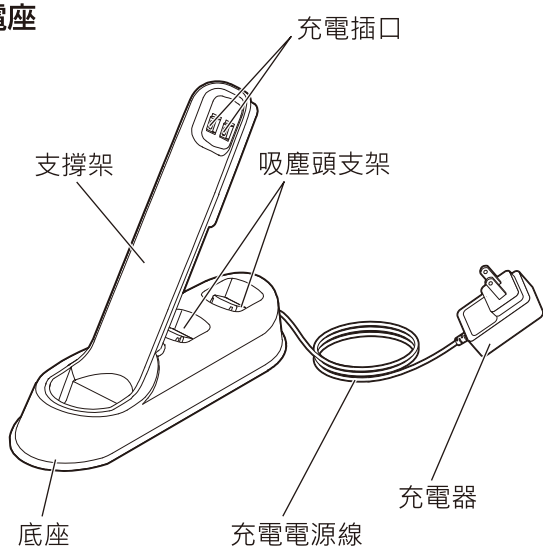

### 縫隙吸塵頭

將其旋轉至前端後，也可以作為掃塵刷吸塵頭使用。

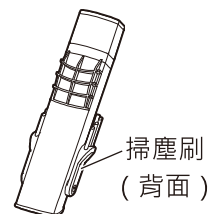

### 沙發專用吸塵頭

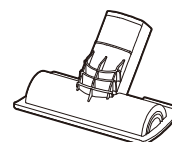

# 準備

## ■ 充電座組裝



注意

- 請勿將充電線放置於人走動的地方。
- 請勿放置於地毯等不穩定的地方。
- 請將本產品放置於地板等水平穩定的地方。  
如果被碰到導致產品傾倒，可能會導致受傷或財產損失。

### 1 組裝

- 請將支撐架牢固地插入底座的插入孔中。

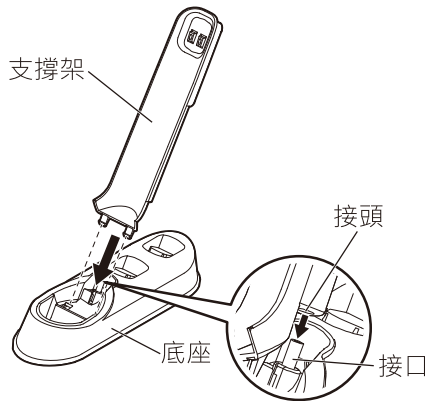

※ 請直接插入支撐架。請勿在插入時前後移動。

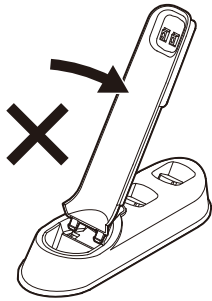

- 除本體以外，還可將縫隙吸塵頭和沙發專用吸塵頭放於充電座上。

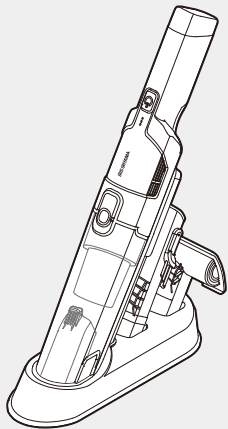

### 2 將充電器牢固地插入電源插座

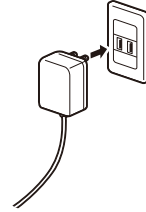

### 3 將吸塵器放於充電座上充電

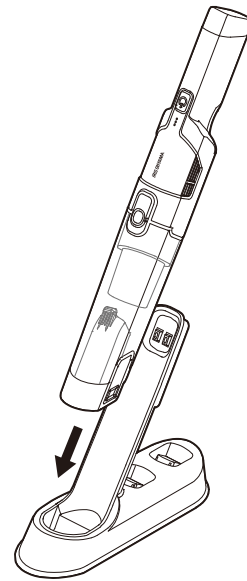

- 充電指示燈為紅色亮燈時，開始充電。

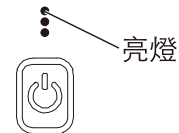

- 購買時，電池未進行充分充電。使用前請務必充電。充電完成所需的時間大約是2.5小時。

# 使用方法

## ■ 電源指示燈

- 通過電源指示燈的常亮或閃爍，表示產品在使用中或充電中的狀態。

電源指示燈	狀態
紅色閃爍	使用中 ( 剩餘電量不足 )
紅色亮燈	充電中
藍色亮燈	充電完成 ( 在充電座充電時 ) 使用中 ( 剩餘電量充足 )
熄滅	吸塵器從充電座移開時，指示燈會熄滅

※ 使用過程中，如果電源指示燈閃爍，請將吸塵器放置於充電座上進行充電。

## 1 從充電座上取下本產品，按下電源按鈕 選擇模式

- 按下電源按鈕 ，切換模式。
- 如果電源藍色指示燈亮燈，按選擇的模式開始運行。

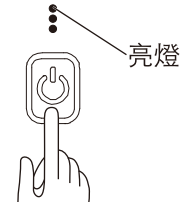

標準 → 強力  
關閉 ( 電源指示燈熄滅 )

※ 使用過程中，如果電源指示燈閃爍，請將吸塵器放置於充電座上進行充電。

## 2 開始清掃

- 將吸塵口放在要清掃的表面上，並不斷移動。

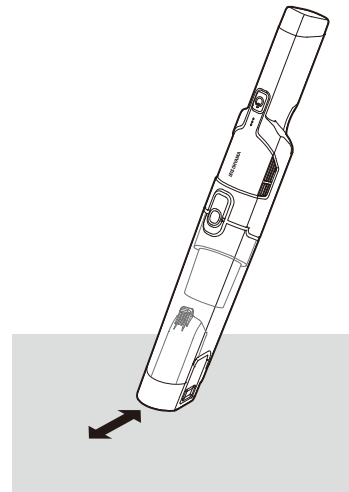

## 3 清掃結束後，按下電源按鈕 ，運行停止

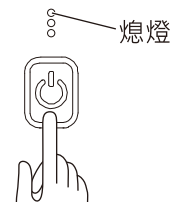

## ■ 使用縫隙吸塵頭

- 請使用縫隙吸塵頭，吸走狹窄地方的垃圾。

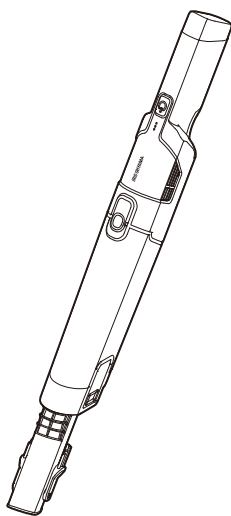

## ■ 使用沙發專用吸塵頭

- 清掃沙發時，請使用沙發專用吸塵頭。

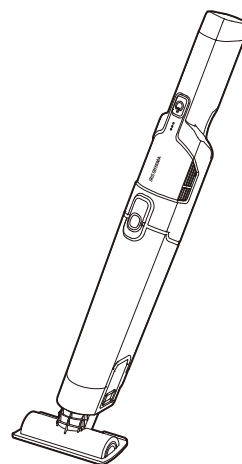

- 旋轉縫隙吸塵頭前端的掃塵刷，也可以作為掃塵刷吸塵頭使用。

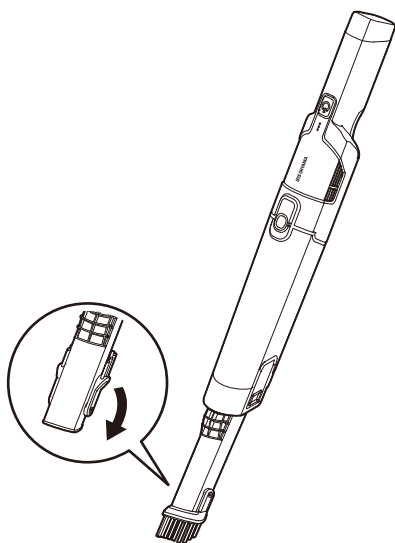



## ■ 垃圾清理



### 注意

- 清理垃圾時，請先將機器運行停止。
- 吸塵器運行時，請勿取下吸塵頭。

- 請勿積攢垃圾，每次清掃後，請及時將垃圾清理掉。
- 請在垃圾桶的正上方傾倒垃圾，以免垃圾飛散。

## 1 在垃圾桶的正上方，按下垃圾清理按鈕，拆下吸塵口

- 請水平方向拆卸吸塵口，以免垃圾粘在手上。

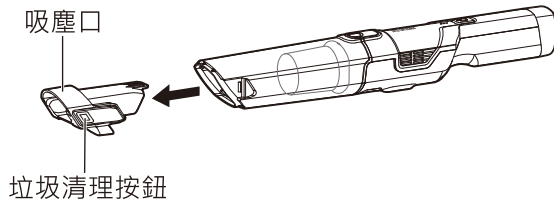

## 2 傾斜吸塵器，清理垃圾

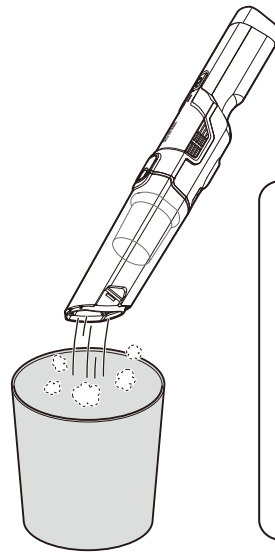

如果灰塵附著不掉落，取下集塵盒，取下過濾器，將垃圾倒掉。



## 3 安裝吸塵口

- 直接插入，直到發出“咔”的聲音。

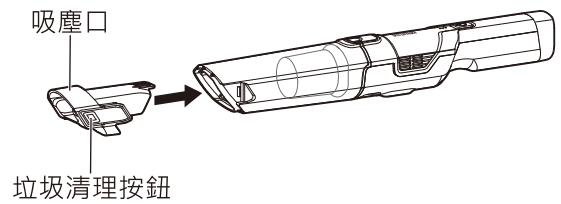

# 清潔保養



**注意**

- 清理垃圾時，請先將機器運行停止。
- 機器運行時，請勿拆卸吸塵口。

- 請勿使用香蕉水、汽油、漂白劑等。
- 請勿使用化學抹布。

## ■ 本體、充電座、縫隙吸塵頭、沙發專用吸塵頭外側

- 請用力擰乾含冷水或溫水（40°C以下）的抹布後擦拭污垢。
- 若污垢難以清洗，請用沾有稀釋的專用洗滌劑的抹布擦拭後，用乾抹布擦拭掉洗滌劑成分。

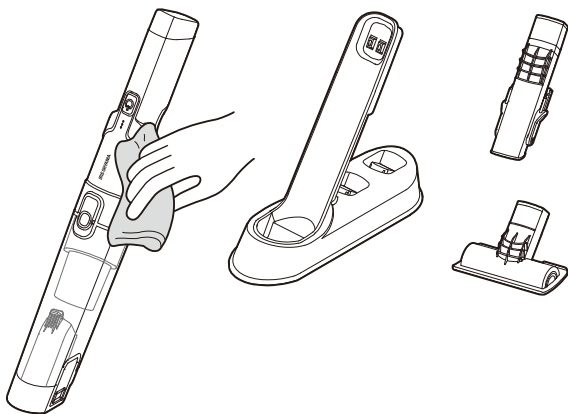

## ■ 集塵杯

- 過濾器有垃圾堆積時，會導致吸力下降。請定期清潔保養，防止吸力下降。

### 1 將集塵杯從本體上拆卸下來

- 按下集塵杯拆卸按鈕，拆卸集塵杯。

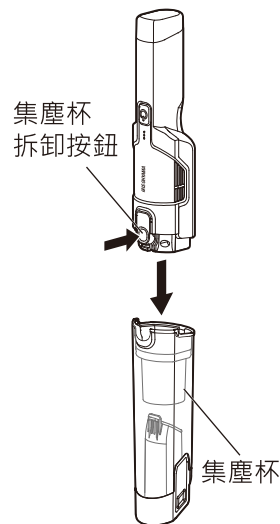

### 2 將過濾器、過濾網和吸塵口從集塵盒上拆卸下來

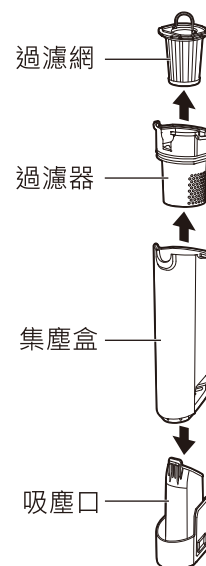

### 3 清理垃圾後，進行清洗

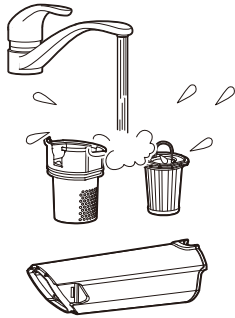

- 清洗後請用力擰乾並充分晾乾。
- ※ 如果有水分殘留，可能會導致吸塵裝置出現故障。  
請將過濾網放於通風良好的地方，使其內部充分乾燥。
- ※ 請勿用水清洗吸塵口。

### 4 安裝集塵杯

- 請調整方向，使過濾器的凸起的部分，與過濾網的缺口部相吻合。
- 將過濾器和吸塵口按照集塵盒的形狀緊扣其中。

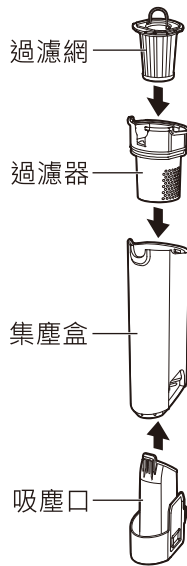

### 5 請將集塵杯安裝在本體上

- ① 將本體的卡扣勾在集塵杯背面的孔中。

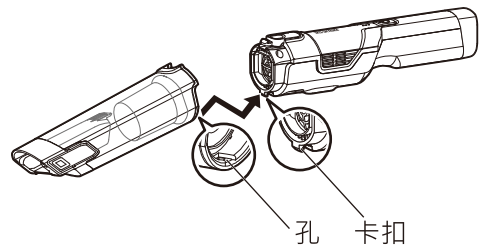

- ② 將集塵杯提起，使集塵杯安裝到本體上，直到聽到集塵杯拆卸按鈕發出“咔嚓”的聲音。

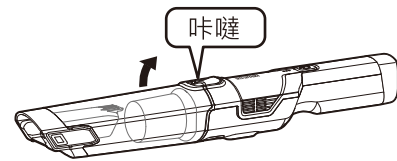

**注意**

- 請務必安裝過濾器。請勿讓垃圾進入本體內部，以免導致起火、冒煙。

# 故障排除

若使用過程中出現異常，請在送修前仔細閱讀本說明書，檢查是否是由於下述原因引起的異常。

狀態	可能原因	處理
不通電	● 電池電量耗盡	● 請將本產品放在充電座上充電。
吸力減弱	● 電池電量不足	● 請將本產品放在充電座上充電。
	● 吸塵口未完全插入本體	● 請將吸塵口完全插入本體。
吸力減弱 運行噪音大	● 集塵杯裝滿垃圾	● 請清理垃圾。
	● 過濾網堵塞	● 請拆下集塵杯，保養過濾器。
	● 使用地板專用吸塵頭時，吸塵頭被垃圾堵塞	● 請清洗地板專用吸塵頭。
即使充電，運行時間仍舊較短	● 在室內溫度過低或過高的場所充電時，可能無法正常充電	● 請在室溫為5°C -35°C，且無陽光直射的場所進行充電。
	● 電池達到使用壽命	● 請撥打愛麗思諮詢電話進行諮詢。
無法充電	● 充電器未牢固地插入電源插座	● 請將充電器牢固地插入電源插座。
	● 充電座支撐架未牢固地插入底座	● 請將充電座支撐架牢固地插入底座。
	● 吸塵器未正確地安裝在充電樁上	● 請將吸塵器正確地放置在充電座上，以確保充電插頭與之接觸。
充電沒有結束( 電源指示燈沒有變成藍色 )	● 充電時間會因室溫和使用時間等而變長	● 請在室溫為5°C -35°C，且無陽光直射的場所進行充電。
		● 充電時間會因室溫和使用時間等而變長。充電超過6小時後，充電指示燈沒有熄滅時，請立即停止使用，並諮詢購買時的銷售店家或代理商。

狀態	可能原因	處理
充電過程中，本體和充電器發熱	● 因充電電流的流動，導致電池和線路略發熱	● 並非異常現象。
正在使用時，本體發熱	● 因電池或馬達發熱，導致本體略發熱	● 並非異常現象。

### 如仍不能排除故障

請諮詢購買時的銷售店家或代理商。



**警告**

● 請勿自行拆卸、修理或改造本產品。

# 規格

集塵容量 (約)		0.1L
推薦充電溫度		5 ~ 35°C
連續使用時間※	標準 (約)	20分
	強力 (約)	14分
電池		鋰離子蓄電池
電池容量		2,200mAh
電池供電模式		DC11.1V
充電電源(充電器)	輸入	100-240V~、50/60Hz
	輸出	DC14V、1.0A
充電時間 (約)		時間約2.5小時 (充電時間會因室溫和使用時間等而變化)
產品尺寸 (約)	本體	W56×D57×H402mm
產品質量 (約)	本體	0.5kg
附屬品		充電座、縫隙專用吸塵頭、沙發專用吸塵頭

※ 充滿電後，電池初始溫度：20°C。

※ 產品規格如有變更，恕不另行通知。

# 保固與售後服務

請務必仔細閱讀以下內容。

## ■ 保固卡

請務必向購買時的銷售店家索取保固卡或發票。保固期內，服務維修時，請出示本保固卡，如遺失或毀損導致字跡無法辨認，需付維修費用，因此請妥善保管保固卡或發票。

## ■ 保固期內

保固期：自購買之日起一年。  
在保固期內出現故障，依據“保固規定”本公司將免費維修。

## ■ 保固期外

請諮詢購買時的銷售店家或代理商，需支付相關維修費用。

## ■ 關於售後服務

其他售後服務未盡事宜，詳情請諮詢購買時的銷售店家或代理商。

## ■ 產品有毒有害物質元素情況說明表

單元Unit	限用物質及其化學符號 Restricted substances and its chemical symbols					
	鉛 Lead (Pb)	汞 Mercury (Hg)	鎘 Cadmium (Cd)	六價鉻 Hexavalent chromium (Cr <sup>+6</sup> )	多溴聯苯 Polybrominated biphenyls (PBB)	多溴二苯醚 Polybrominated diphenyl ethers (PBDE)
外殼塑料件	○	○	○	○	○	○
吸塵器頭	○	○	○	○	○	○
電機組件	○	○	○	○	○	○
集塵過濾組件	○	○	○	○	○	○
電路板及內部連線	○	○	○	○	○	○
電源接口組件	○	○	○	○	○	○
電源按鈕	○	○	○	○	○	○
充電器及充電座	○	○	○	○	○	○
附屬品	○	○	○	○	○	○
標籤及印刷物	○	○	○	○	○	○

備註1. “超出0.1 wt %” 及 “超出0.01 wt %” 係指限用物質之百分比含量超出百分比含量基準值。

Note 1 : “Exceeding 0.1 wt %” and “exceeding 0.01 wt %” indicate that the percentage content of the restricted substance exceeds the reference percentage value of presence condition.

備註2. “○” 係指該項限用物質之百分比含量未超出百分比含量基準值。

Note 2 : “○” indicates that the percentage content of the restricted substance does not exceed the percentage of reference value of presence.

備註3. “-” 係指該項限用物質為排除項目。

Note 3 : The “-” indicates that the restricted substance corresponds to the exemption.

# 攜帶式充電吸塵器 IC-H50

# 保固卡

本保固卡是自購買之日起，在如下期限內發生故障時，將按照如下保固規定提供免費維修的憑證。

購買日期 ※		保固期	
年	月	日	自購買之日起:1年 (消耗品除外)
客 戶	姓名		※ 銷 售 店 家
	住址： 郵遞區號：		
	電話 ( ) -		電話 ( ) -

## 保固規定

- 1 按照使用說明書和產品上黏貼的標識等注意事項，在正常使用狀態下發生的故障或損壞，本公司將免費維修或更換。在保固期內因故障等，需要接受免費維修時，請出示保固卡或發票委託購買時的銷售店家進行維修服務。
- 2 保固內容僅限於本產品本身的免費維修。即使在保固期內，也不提供其他保固服務。
- 3 保固期內以下情況需支付相關維修費用。
  - ① 由於不當使用和自行維修造成的故障及損壞
  - ② 購買後由於不慎掉落造成的故障及損壞
  - ③ 由於火災、地震或其他自然災害造成的故障及損壞
  - ④ 用於家用以外的用途(如長時間用於工業、裝載於車輛、船舶上使用)時出現的故障及損壞
  - ⑤ 購買後搬運和運輸等過程中造成的故障及損壞
  - ⑥ 無法出示保固卡或發票
  - ⑦ 保固卡上未填寫購買日期、銷售店家名或以上內容被塗改
- 4 本保固卡僅在台灣地區有效。
- 5 保固卡僅此一份，請務必妥善保管。

## 保固備忘錄

- ※ 本保固卡是在本保固卡明確規定的期限、條件下提供免費維修的憑證。但本保固卡不限制客戶從發行本保固卡的公司(保固責任人)及其他業者享有的法定權利。
- ※ 關於保固期外的維修等事宜，如有不明之處，請諮詢購買時的銷售店家或代理商。
- ※ 關於保固期外的維修，詳情請參閱“保固與售後服務”。

委製商：日本愛麗思歐雅瑪株式會社

經銷商：

**台灣愛麗思歐雅瑪股份有限公司** IRIS OHYAMA  
TAIWAN CO.,LTD.

地 址：台北市中山區南京東路三段168號11樓 郵 遞：10488 TEL:0800-204-520  
網 址：www.irisohyama.co.jp(日文) www.irisohyamatw.com(中文) FAX:02-8772-2922