

PHILIPS

大型顯示器

7100 系列

使用手冊

43PUH7129/96

50PUH7129/96

55PUH7129/96

65PUH7129/96

75PUH7129/96

Register your product and get support at
www.philips.com/TVsupport

目錄

1 首頁畫面	4	9 顯示和音效	13
1.1 簡介	4	9.1 影像	13
1.2 儀表板與設定	4	9.2 螢幕	13
1.3 顯示器及基本模式	4	9.3 音效	14
1.4 開啟首頁畫面	4		
2 安裝	5	10 系統	15
2.1 閱讀安全指示	5	10.1 無障礙設定	15
2.2 顯示器底座和壁面架設	5	10.2 關於	15
2.3 擺放位置提示	5	10.3 日期和時間	16
2.4 電源線	5	10.4 語言	16
		10.5 儲存	16
3 遙控器	6	10.6 微光模式	16
3.1 按鍵瀏覽	6	10.7 開關和電源	16
3.2 將遙控器與顯示器配對	7	10.8 投放	17
3.3 語音搜尋	7	10.9 系統音效	17
3.4 IR 感應器	7	10.10 零售模式設定	17
3.5 電池與清潔	8	10.11 重新啟動	17
4 開啟和關閉	8		
4.1 開啟或待機	8	11 遙控器與配件	18
		11.1 開啟或關閉 Bluetooth®	18
		11.2 遙控器	18
5 連接裝置	9		
5.1 關於各種連接	9	12 影片、相片和音樂	19
5.2 家庭劇院 - HTS	9	12.1 來自 USB 連接裝置	19
5.3 數位音訊輸出 - 光纖	10		
5.4 遊戲機	10	13 遊戲	19
5.5 相機	10	13.1 必要準備	19
5.6 攝影機	10	13.2 遊戲控制器	19
5.7 AV IN	10		
5.8 電腦	10	14 Netflix	19
6 連接您的顯示器	11	15 規格	20
6.1 網路和網際網路	11	15.1 環境保護	20
6.2 Google 帳戶	12	15.2 電源	20
		15.3 作業系統	20
7 輸入源	12	15.4 接收	20
7.1 切換至裝置	12	15.5 顯示器類型	21
		15.6 顯示器輸入解析度	21
8 快速選單及常用性設定	12	15.7 連接	21
		15.8 聲音	21
		15.9 多媒體	21

16 協助說明與支援	22
16.1 疑難排解	22
16.2 線上協助說明	23
16.3 支援及維修	23
17 安全與照護	24
17.1 安全性	24
17.2 螢幕照護	25
18 使用條款	26
18.1 使用條款 - 顯示器	26
18.2 使用條款 - Smart TV	26
19 版權	27
19.1 Google TV	27
19.2 HDMI	27
19.3 HEVC 先進技術	27
19.4 杜比視界及 Dolby Atmos	27
19.5 其他商標	27
20	
針對第三方所提供服務及/或軟體的免責聲明	27

1. 首頁畫面

1.1. 簡介

要享受 Google 顯示器的益處，請把顯示器連接至網際網路。按下遙控器上的 **HOME** 進入首頁畫面。就像 Android 智慧手機或平板電腦一樣，首頁畫面就是顯示器的操作中樞。您可以在首頁畫面瀏覽應用程式和直播顯示器中的娛樂選項，決定想收看的節目。

首頁畫面以條目方式排列，讓您能從喜愛的應用程式中探索絕佳內容。您也可以新增其他列或搜尋新的應用程式以取得更多內容。應用程式可能會自行推薦項目(若有)，作為首頁畫面上的個別列。

首頁畫面值得關注的要素

您可以使用多個索引標籤，例如搜尋、為您推薦、影片、節目、應用程式和收藏庫，從服務和熱門應用程式中尋找電影和節目。登入您的 Google 帳戶，讓串流服務根據您過去的觀看內容及興趣，為您提供的個人化的建議項目。您也可以搜尋索引標籤中，使用語音或文字輸入觸發 Google 搜尋系統。

應用程式

首頁畫面的應用程式索引標籤包括顯示器隨附的所有已安裝應用程式，以及您從 Google Play™ 商店安裝的應用程式。您也可從應用程式索引標籤安裝更多應用程式並將其新增為「喜愛」。

導覽

透過簡單易用的導覽功能，決定您接下來要觀看的內容。瀏覽您的個人化建議項目，由先前中斷的部分繼續觀看，或使用全新的索引標籤系統，迅速找到特定的應用程式。

探索個人化推薦項目

在所有您最愛的媒體服務上瀏覽您喜愛的節目和電影。登入您的 Google 帳戶以開始使用。

透過 Google 取得推薦

您的服務會儲存至您的 Google 帳戶，讓您在 Google 的各種服務中獲得更好的建議。

另請參閱 www.support.google.com/googletv

1.2. 儀表板與設定

儀表板

儀表板是顯示器中的側邊面板，可用於存取設定、裝置控制、通知及更多內容。

您可以透過下列三種方式存取儀表板：

- 1 - 瀏覽首頁畫面右上角的設定檔圖示。
- 2 - 按下遙控器上的 **DASHBOARD** 鍵。
- 3 - 長按遙控器上的 **HOME** 鍵。

儀表板包含下列功能。

- 設定檔：顯示目前的使用者設定檔圖示，或新增新的使用者設定檔
- 設定：存取所有設定選單以調整顯示器設定。
- 時鐘與螢幕保護程式：顯示系統時鐘，按下此功能可立即啟動螢幕保護程式。
- 輸入源：啟動輸入來源清單以切換至任何已連接裝置。
- 影像：快速連結以調整影像設定。
- 通知：為您提供顯示器系統相關訊息；按下全部清除可刪除所有通知。

1.3. 顯示器及基本模式

功能差異

您可以將您的顯示器設定為顯示器模式或基本模式。

基本模式僅包含直播與外部裝置(例如 HDMI) 功能。顯示器需要以您的 Google 帳戶和網際網路連線進行登入。顯示器能提供您基本模式的所有功能，和更多 Google 個人化服務。例如：喜愛的串流應用程式中之電影和節目、個人化建議項目，以及讓您可以使用語音來搜尋和控制顯示器的 Google 助理。

如需詳細資訊，請參閱 Google 支援頁面。

1.4. 開啟首頁畫面

如要開啟首頁畫面和其中一個項目：

- 1 - 按下 **HOME**。
- 2 - 選擇一個項目，然後按下 **OK** 以開啟或啟動。
- 3 - 持續按下 **←** 返回或按下 **HOME** 可回到首頁畫面。

開啟首頁畫面時，背景應用程式/內容播放會停止。您必須從首頁畫面中選擇該應用程式或內容以繼續。

2. 安裝

2.1. 閱讀安全指示

使用之前請先閱讀安全指示。

2.2. 顯示器底座和壁面架設

顯示器底座

架設顯示器底座的指示可參考顯示器隨附的《快速入門指南》。若指南遺失，可從 www.philips.com/TVsupport 下載。

利用顯示器的產品型號來搜尋快速入門指南並下載。

壁面架設

您的顯示器也可以使用壁掛架 (須另購)。
壁掛架的尺寸可能會因不同的機殼類型而異；請參閱產品包裝中的快速入門指南，查看顯示器適用的尺寸。
購買壁掛架時請使用下列尺寸。

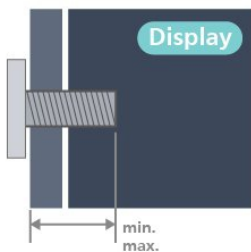

43" 300×300mm
上: M4(L:9.5~10.5mm)
下: ST4(L:9.5~10.5mm)

50"/55"/65" 300×300mm
上: M6(L:20.5mm ~ 32mm)
下: ST6(L:8mm ~ 11.5mm)

75" 500×300mm
上: M8(L:22mm ~ 29mm)
下: M8(L:22mm ~ 29mm)

🔩 M:機械螺釘

🔩 ST:自攻螺釘

注意

以壁掛方式架設顯示器需要特殊技巧，必須只由合格人員進行架設。依據顯示器的重量，壁掛顯示器必須符合相關安全標準。在裝設顯示器前另請閱讀安全預防措施。
TP Vision Europe B.V. 對於架設不當或是任何造成意外或受傷的架設情況不承擔任何責任。

2.3. 擺放位置提示

- 顯示器的擺放位置應避免光線直接照射到螢幕上。
- 觀賞顯示器的最佳距離是螢幕對角線的 2 至 5 倍。當坐著的時候，您的眼睛應該與螢幕中央同一水平高度。
- 與牆壁的建議距離：
A. 當進行壁掛時，顯示器的擺放位置應距離牆面 7 到 10 公分。
B. 當顯示器裝有底座時，顯示器的擺放位置應距離牆面 10 到 20 公分，視底座大小而定。

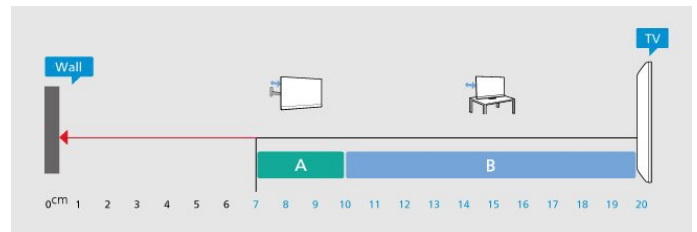

備註：

請讓顯示器與爐子等會生灰的來源保持距離。建議定期清除灰塵，以防灰塵進入顯示器。

2.4. 電源線

- 將電源線插入顯示器背面的 POWER 接頭。
- 電源線務必牢牢地插入接頭中。
- 牆面插座的插頭必須隨時可供插拔。
- 當您拔除電源線時，請從插頭拉起，切莫拉扯纜線。

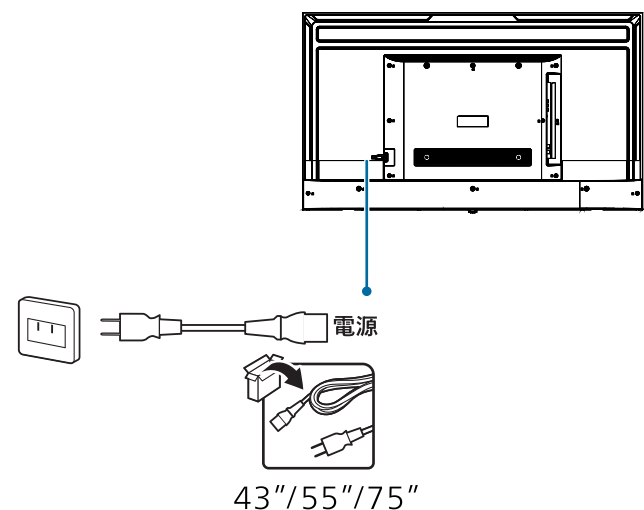

儘管這部顯示器在待機時耗電極少，若是長時間不使用顯示器，仍應拔除電源線以節省能源。

3. 遙控器

3.1. 按鍵瀏覽

上方



1 - ❶ (待機 / 開啟)

開啟顯示器或是返回待機模式。長按約3秒可重新關閉顯示器。

2 - VOICE 麥克風

3 - AMBILIGHT

因機款功能差異，此按鍵僅為預留，並不適用於本機種。

4 - prime video

啟動 Amazon Prime Video 應用程式。

5 - NETFLIX

• 若您擁有 Netflix 會員訂閱，即可在此顯示器上使用 Netflix。您的顯示器必須連接至網際網路。

• 若要啟動 Netflix，可在顯示器開啟或待機時按下 NETFLIX 以立即開啟 Netflix。www.netflix.com

6 - ❷ (SOURCES)

開啟或關閉「輸入源」選單。

7 - YouTube

啟動 YouTube 應用程式。

8 - 應用程式

因機款功能差異，此按鍵僅為預留，並不適用於本機種。

9 - ❸ (INFO)

顯示節目資訊。

10 - ❹ (顯示器指南) / (清單)

因機款功能差異，此按鍵僅為預留，並不適用於本機種。

中間

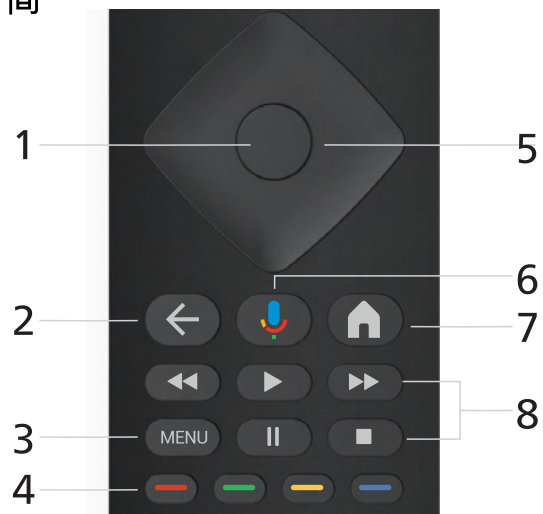

1 - OK 鍵

確認選擇或設定。

2 - ← (返回)

返回前一個選單。

返回前一個應用程式/網際網路頁面。

3 - MENU

開啟內含一般顯示器功能的「快速選單」。

4 - ❶ ❷ ❸ ❹ 彩色鍵

彩色特殊功能鍵。

5 - 箭頭/ 導覽鍵

往上、下、左或右瀏覽。

6 - ❷ (Google Assistant™)

啟動 Google Assistant™ 語音助理。

7 - ❷ (HOME)

開啟主選單。長按以存取儀表板。

8 - 播放

• 播放 ▶，用於播放。

• 暫停 ❷，用於暫停播放





• 停止 ❸，用於停止播放

• 倒轉 ◀◀，用於倒轉

• 快轉 ▶▶，用於向前快轉

下方



- 1 - EXIT
返回上一個選單。
- 2 -  音量
按下 + 或 - 調整音量大小。
- 3 - 數字鍵
直接選擇節目。
- 4 - AD
打開音訊菜單頁面。
- 5 - 
按下 + 或 - 切換下一個或上一個頁面。
- 6 -  靜音
按下以靜音或是恢復聲音。
- 7 -  DASHBOARD
啟動螢幕側邊的儀表板，以存取設定、裝置控制、通知及更多內容。

3.2. 將遙控器與顯示器配對

這個遙控器使用 Bluetooth® 和 IR (紅外線) 來對顯示器發送指令。

- 您可以透過 IR (紅外線) 使用此遙控器進行大部分的操作。
- 若要使用語音搜尋和遙控器等進階操作，則必須將顯示器與遙控器配對 (連結)。

當您開始執行初始顯示器安裝作業時，顯示器會邀請您按下首頁 + 返回鍵，以配對遙控器。建議在第一次安裝顯示器時完成配對。

備註：

- 1 - 遙控器成功進入配對模式後，遙控器前端麥克風周圍的藍色 LED 指示燈環會開始閃爍。
- 2 - 在配對期間，遙控器必須保持靠近顯示器 (在 1 公尺範圍內)，以確保操作成功。
- 3 - 如果按下  之後，顯示器沒有啟動語音控制欄位，就表示配對失敗。
- 4 - 建議您等到顯示器已完全啟動並啟動所有背景程序後，再進入配對模式，因為包含進一步指示的快顯通知訊息可能會太晚出現，而對配對程序有負面影響。

配對或再配對

如果顯示器與遙控器間的配對中斷，您可以再次配對。

您可以按下首頁 + 返回鍵，或長按 PAIR (SOURCES) 鍵 (約 3 秒) 即可配對。

或者，前往  設定 > 遙控器與配件 > 與配件配對，然後依照螢幕上的指示操作。

配對成功時會顯示訊息。

遙控器藍牙位址

 設定 > 遙控器與配件，遙控器配對之後，您可以選擇遙控器名稱查看藍牙位址。

3.3. 語音搜尋

您只要運用您的聲音，即可在網際網路上搜尋影片/視訊、音樂和任何其他東西。您可以對著遙控器上的麥克風說話。

使用語音搜尋前，必須先將遙控器與顯示器配對。

使用語音：

- 1 - 請按住遙控器上的 ，遙控器上的藍燈便會亮起，搜尋欄位會開啟，而麥克風也會處於啟動狀態。
- 2 - 清楚說出您要尋找的項目。一旦語音輸入完成，放開即開始搜尋，搜尋結果可能需要一點時間才會顯示。
- 3 - 在搜尋結果清單中，可選擇您要查看的項目。

3.4. IR 感應器

這部顯示器可以接收使用 IR (紅外線) 傳送指令的遙控器指令。若您使用這類遙控器，請務必將遙控器指向顯示器正面的紅外線感應器。

 警告

請勿在顯示器 IR 感應器前放置任何物體，以免遮擋到紅外線訊號。

3.5. 電池與清潔

更換電池

請參閱產品包裝中的快速入門指南，以取得遙控器電池的詳細資訊。

如果按下遙控器按鍵但顯示器沒有反應，可能是因為電池沒電。

更換電池時，請打開遙控器背面的電池盒。

- 1 - 依照箭頭指示方向推開電池蓋。
 - 2 - 換上新電池。請確認電池的 + 和 - 兩端正確對準。
 - 3 - 蓋回電池蓋並推回原位，直到發出喀嚓聲。
- 若您長時間不使用遙控器，請將電池取出。
 - 請依照廢棄處理指示安全地丟棄舊電池。

清潔

您的遙控器具有防刮保護。

若要清潔遙控器，請使用柔軟的濕布。絕對不可使用酒精、化學製品或家用清潔劑等物質來清潔遙控器。

4. 開啟和關閉

4.1. 開啟或待機

確認顯示器已連接到 AC 電源。顯示器底部的指示燈隨即亮起。

開啟

按下遙控器上的電源以開啟顯示器電源。如果找不到遙控器或電池沒電，您也可以按下顯示器底部的控制按鍵，開啟顯示器電源。

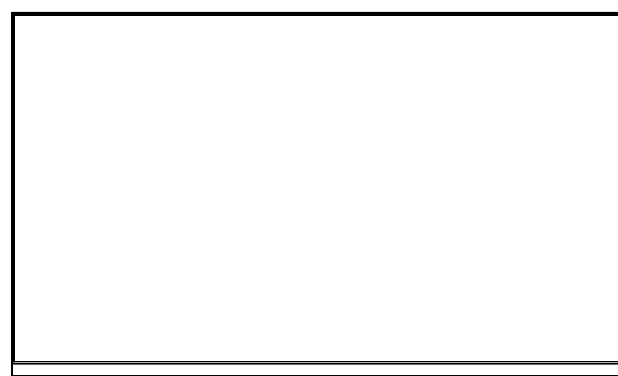

電源LED指示燈和遠程接收窗口。

⏻ 待機：打開電視或將電視切換回待機狀態。

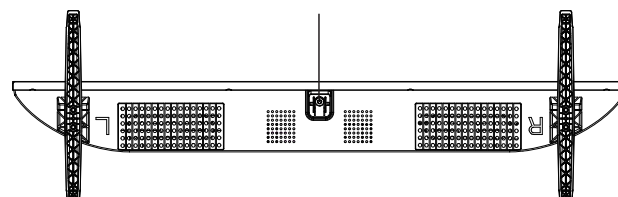

外觀因型號而異，以實際產品為準。
請使用遙控器進行更多操作。

處於待機模式的顯示器仍然連接主電源，但是耗電極少。

若要完全關閉顯示器，請拔除電源插頭。
拔除電源插頭時，務必從插頭部位拉起，切莫拉扯纜線。
請確保產品的電源插頭、電源線及電源插座隨時皆可方便插拔。

5. 連接裝置

5.1. 關於各種連接

連接指南

將裝置與顯示器連接時，請務必選擇可用之最高品質的連接方式。同時，使用良好的纜線以確保畫面與聲音能正常傳輸。

連接裝置時，顯示器會辨識裝置的類型，並為每一個裝置設定正確的類型名稱。如有需要，您可以更改類型名稱。若裝置已設定為正確的類型名稱，當您在「輸入源」選單中切換成此裝置時，顯示器會自動切換至理想的顯示器設定。

網路連接埠

來自網路的資料輸入。

LAN傳輸速率：

支援速度小於或等於 100/10Mbps 的網路。

HDMI 連接埠

HDMI 品質

HDMI 連線擁有最佳的畫面和聲音品質。一條 HDMI 纜線結合視訊和音訊訊號。使用 HDMI 纜線傳輸高畫質(HD)顯示器訊號。

要傳輸最佳的訊號品質，請使用超高速認證 HDMI 纜線，而且 HDMI 纜線長度不應超過 5 公尺。

防複製保護

HDMI 連接埠支援 HDCP (高頻寬數位內容保護)。HDCP 是一種防複製保護訊號，可避免從 DVD 光碟或藍光光碟複製內容，也稱為 DRM (數位版權管理)。

HDMI ARC 和 eARC

顯示器上僅有 HDMI 1 支援 HDMI ARC (音訊回傳通道) 和 HDMI eARC。

如果裝置 (通常是家庭劇院 (HTS)、Soundbar 或 AV 接收器) 也擁有 HDMI ARC 連接器，請與這部顯示器上的 HDMI 1 進行連接。有了 HDMI ARC 連接器，您不需要額

外連接音訊線，便能將顯示器畫面的聲音傳送到 HTS。HDMI ARC 連接器會結合兩邊的訊號。

您可以使用這部顯示器上任何 HDMI 連接器來連接 HTS，但是一次只能有 1 個裝置/連接器用於 ARC 功能。

HDMI eARC (增強音訊回傳通道) 是前一代 ARC 的改良版本之一。它涵蓋了所有 ARC 功能，但具備更高的頻寬和速度。eARC 支援高品質音訊傳輸，可高達 192 kHz、24 位元、無壓縮的 5.1 和 7.1，以及 32 通道的無壓縮音訊。

備註：僅 HDMI 1 可使用 HDMI eARC。請針對 eARC 使用超高速 HDMI 纜線。一次僅能使用一個 eARC 裝置。



5.2. 家庭劇院 - HTS

使用 HDMI ARC/eARC 連接

使用 HDMI 纜線將家庭劇院 (HTS) 連接至顯示器。您可以使用內建的光碟播放器連接 Philips Soundbar 或是 HTS。

HDMI eARC

HDMI eARC (增強音訊回傳通道) 是前一代 ARC 的改良版本之一。支援最新的高位元率音訊格式，高達 192 kHz、24 位元、無壓縮的 5.1 和 7.1，以及 32 通道的無壓縮音訊。僅 HDMI 1 可使用 HDMI eARC。

影音同步 (同步)

若是聲音與畫面上的視訊無法搭配，您可以使用光碟播放器在大多數的家庭劇院上設定延遲，好讓聲音與視訊同步。

5.3. 數位音訊輸出 - 光纖

「音訊輸出 - 光纖」是提供高品質音效的連接方式。這個光纖連接裝置可輸出 5.1 個聲道。如果您的裝置 (通常是家庭劇院 (HTS)) 沒有 HDMI ARC 連接器，您可以使用這個連接裝置與 HTS 上的「音訊輸入 - 光纖」連接。「音訊輸出 - 光纖」連接會從顯示器傳送聲音至 HTS。

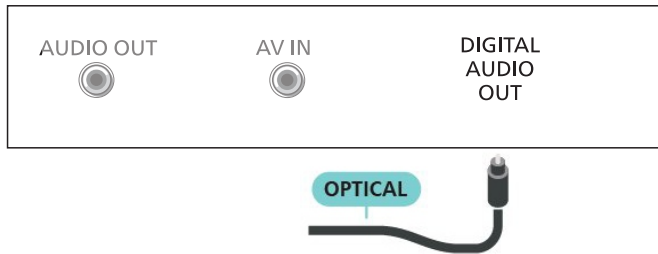

5.4. 遊戲機

HDMI

若要取得最佳品質，請使用高速 HDMI 纜線將遊戲機連接至顯示器。

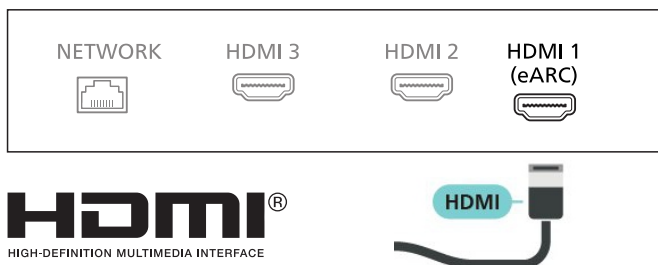

5.5. 相機

若要觀賞儲存在數位相機上的相片，您可以將相機直接連接到顯示器。

使用顯示器上其中一個 USB 連接裝置來進行連接。連接之後即可開啟相機電源。

若內容清單無法自動顯示，請按下 **SOURCES** 並選擇 USB。

您的相機可能要設定使用 PTP (圖片傳輸通訊協定) 來傳輸內容。請參閱數位相機的使用手冊。

USB 上的 Ultra HD

您可以用 Ultra HD 解析度觀賞已連接之 USB 裝置或隨身碟中的相片。若是相片的解析度高於 Ultra HD，顯示器會將解析度降低成 Ultra HD。您無法在任何 USB 連線上播放原生解析度高於 Ultra HD 的影片。

5.6. 攝影機

若要取得最佳品質，請使用 HDMI 纜線將攝影機連接至顯示器。

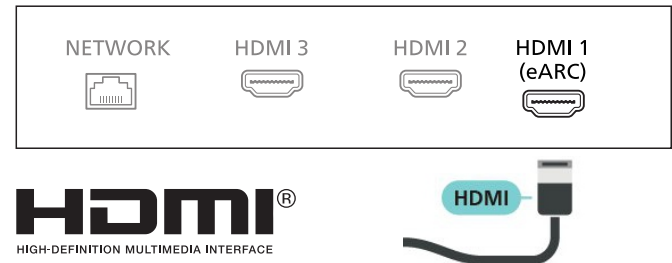

5.7. AV IN

用於機頂盒與電視機之間的音視頻傳輸，連接方式為使用專用的 AV 線連接。

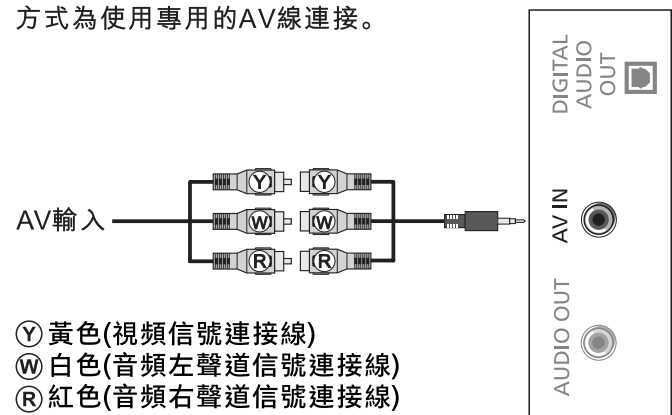

5.8. 電腦

您可以使用超高速認證的 HDMI 纜線將電腦連接至顯示器，並將顯示器用來作為電腦顯示器。

* 針對 Nvidia 顯示卡使用者的注意事項：
如果您是透過 HDMI 將電腦連接到顯示器，當顯示器的 HDMI Ultra HD 設定為最佳 (自動遊戲) 或最佳 (自動遊戲 120Hz Pro) 時，Nvidia 顯示卡可能會自動將可變更新率 (VRR) 視訊輸出到顯示器。將顯示器的 HDMI Ultra HD 變更為最佳或標準前，請務必先確定關閉顯示卡的 VRR 功能，顯示器 UI 選擇最佳或標準會關閉顯示器的 VRR 支援。

* 針對 AMD 顯示卡使用者的注意事項：
如果您是透過 HDMI 將電腦連接到顯示器，請確保使用下列顯示卡設定，以獲得正常效能。
- 如果顯示卡輸出視訊為 4096 x 2160p 或 3840 x 2160p，且使用 RGB 像素格式，則電腦顯示卡應設定為 RGB 4:4:4 像素格式 Studio (有限 RGB)。
- 如果顯示卡輸出視訊為 2560 x 1440p 120Hz，且使用 RGB 像素格式，則電腦顯示卡應設定為 RGB 4:4:4 像素格式 PC 標準 (全 RGB)。

6. 連接您的顯示器

6.1. 網路和網際網路

家用網路

若想盡情享受飛利浦 Google 顯示器的功能，您的顯示器必須連線至網際網路。

請將顯示器連接至擁有高速網際網路連線的家用網路。您可以透過無線或有線方式把顯示器連接至網路路由器。

連接至網路

無線網路連線

必要準備

若要以無線方式將顯示器連線至網際網路，您需要可連線到網際網路的 Wi-Fi 路由器。

使用高速 (寬頻) 連線連接至網際網路。

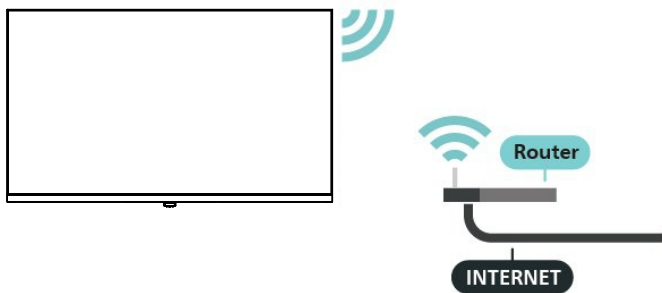

開啟或關閉 Wi-Fi

⚙️ 設定 > 網路與網際網路 > Wi-Fi > 開/關。

建立連線

⚙️ 設定 > 網路與網際網路 > Wi-Fi > 開/關

1 - 在已搜尋到的網路清單中，選擇您的無線網路。若因為網路名稱隱藏 (您關閉了路由器的 SSID 廣播) 使得網路未出現在清單中，請選擇新增新的網路來自行輸入網路名稱。

2 - 依照路由器的類型，輸入您的加密密鑰 - WPA2 或 WPA3。若您之前曾經輸入這個網路的加密密鑰，可以選擇 OK 以立刻連線。

3 - 連線成功時會顯示一則訊息。

問題

無線網路未找到或訊號不佳

- 周遭的微波爐、DECT 電話或其他 Wi-Fi 802.11b/g/n/ac 裝置均可能干擾無線網路。
- 請確認您網路的防火牆允許您存取這台顯示器的無線連線。
- 如果家中無線網路無法正常運作，請嘗試有線網路安裝。

網際網路無法運作

- 如果可以順利連接至路由器，請檢查網際網路與路由器間的連線。

電腦和網際網路間的連線緩慢

- 請參閱無線路由器的使用手冊，取得室內範圍、傳輸速度和其他會影響收訊品質因素的相關資訊。
- 使用高速 (寬頻) 連線連接至路由器。

DHCP

- 若無法連線，請檢查路由器的 DHCP (動態主機配置協定) 設定。DHCP 必須開啟。

有線網路連線

必要準備

若要將顯示器連線至網際網路，您需要可連線至網際網路的網路路由器。使用高速 (寬頻) 連線連接至網際網路。

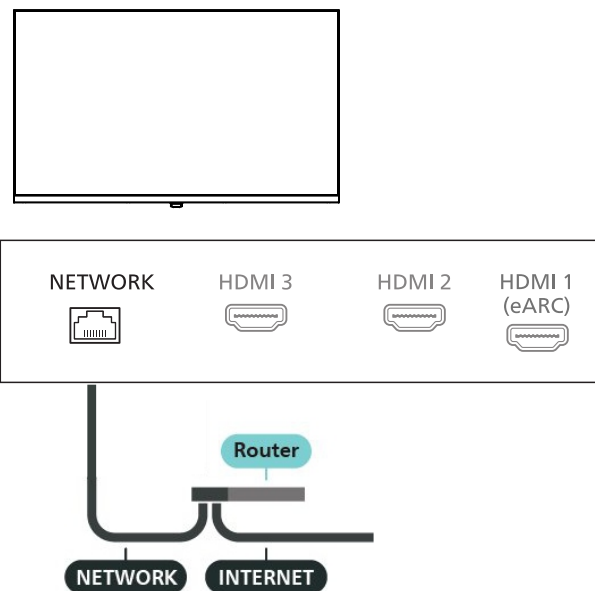

網路和網際網路設定

查看網路設定

⚙️ 設定 > 網路與網際網路 > IP 設定 > 靜態。

您在這裡可查看目前所有的網路設定，Ip 位址，問道網路前置字元長度，DNS1，DNS2 等。

用 Wi-Fi 開啟電源 (WoWLAN)

網路喚醒電源

⚙️ 設定 > 網路與網際網路 > 喚醒設定 > WoW/WoL。

若顯示器進入待機模式，您可以用智慧型手機或平板電腦開啟顯示器電源。不過必須先開啟用 Wi-Fi 或有線開啟電源 (WoW/WoL) 這項設定。

6.2. Google 帳戶

登入

若想盡情享受飛利浦 Google 顯示器的功能，您可以使用 Google 帳戶登入 Google。

登入後，不管是手機、平板電腦還是顯示器，都能用來玩您喜愛的遊戲。同時，您還可以在顯示器首頁畫面看到自訂的影片與音樂，並存取 YouTube、Google Play 和其他應用程式。

登入

使用您既有的 Google 帳戶在顯示器上登入 Google。Google 帳戶包含一組電子郵件地址和一組密碼。若您尚無 Google 帳戶，請在電腦或平板電腦上建立帳戶 (accounts.google.com)。若您在顯示器首次安裝時並未登入，之後仍然隨時可以登入。

在顯示器完裝完畢之後登入：

- 1 - 選擇 ⚙️ 設定 > 帳戶與登入並按下 OK。
- 2 - 選擇登入，並按下 OK。
- 3 - 選擇使用遙控器，並按下 OK。
- 4 - 使用螢幕鍵盤輸入電子郵件地址，再按下 OK。
- 5 - 輸入您的密碼並按下 OK 登入。
- 6 - 如有需要，請重複按下 < (左) 來返回上一層。

7. 輸入源

7.1. 切換至裝置

在「輸入源」清單中，您可以切換至任何已連接的裝置。您可以切換至連接的裝置以觀賞節目，例如藍光光碟播放器等。

若要切換至已連接裝置：

- 1 - 按下  SOURCES 開啟「輸入源」選單。
- 2 - 選擇輸入源清單中的一個項目並按下 OK。顯示器會顯示裝置的節目或內容。

* 備註：在「輸入源」清單中列為「灰色」的 HDMI 裝置無法使用顯示器遙控器控制，因為通訊協定受限。

8. 快速選單及常用性設定

在快速選單和常用設定中，您可以快速存取顯示器功能或設定選單。

開啟快速選單/常用設定，並開啟其中一個項目：

- 1 - 按下  快速選單/MENU 以開啟快速選單。
- 2 - 按下箭頭 < (左) 或 > (右)，可在快速選單與常用設定之間切換。
- 3 - 選擇一個項目，然後按下 OK 以開啟或啟動。
- 4 - 按下 ← 返回即可關閉快速選單或常用設定，而不啟動任何項目。

* 備註：第三方顯示器應用程式無法使用快速選單和常用設定。

9. 顯示和音效

9.1. 影像

畫面設定

畫面風格

選擇一種風格

⚙ 設定 > 顯示和音效 > 影像 > 影像模式。

想要簡單調整畫面，您可以選擇預設的影像風格。

- 自定
- 標準
- 鮮明
- 運動
- 電影
- 遊戲
- 節能

更多畫面設定

亮度

⚙ 設定 > 顯示和音效 > 影像 > 亮度 (0~100)。
以手動調整畫面亮度，以便配合房間的照明條件。

自動調整亮度

⚙ 設定 > 顯示和音效 > 影像 > 自動調整亮度。
選擇開啟，以自動調整畫面，以便配合房間的照明條件。

對比

⚙ 設定 > 顯示和音效 > 影像 > 對比 (0~100)。

手動調整畫面的對比度值。您可以降低對比度數值來減少耗電量和保護視力。

背光

⚙ 設定 > 顯示和音效 > 影像 > 背光 (0~100)。

手動調整背光值，背光值越高畫面更清晰，觀影效果更好。

飽和度

⚙ 設定 > 顯示和音效 > 影像 > 飽和度 (0~100)。

調整色彩的飽和度值。

色調

⚙ 設定 > 顯示和音效 > 影像 > 色調 (0~ 50)。

手動調整色調值，數值越小，為冷色偏藍。數值越大，為暖色偏紅。可根據您的偏好進行調整。

調整色溫

⚙ 設定 > 顯示和音效 > 影像 > 進階設定 > 色溫 > 色溫。

選擇暖色、標準、冷色或自訂，即可根據您的偏好設定色溫。

⚙ 設定 > 顯示和音效 > 影像 > 進階設定 > 色溫。

手動調整色溫，紅色增益，綠色增益，藍色增益。

清晰度

增強

⚙ 設定 > 顯示和音效 > 影像 > 清晰度 > 增強 (0~20)。

調整畫面的清晰度值。

9.2. 螢幕

畫面比例

調整影像顯示模式：(全螢幕、自動、4:3、16:9)

9.3. 音效

音效風格

選擇一種風格

⚙️ 設定 > 顯示和音效 > 音效 > 音效風格。

若要輕鬆調整音效，您可以利用「音效風格」選擇預設設定。

自訂
標準
清晰
運動
電影
音樂
新聞

• 個人化設定 - 可存取更多聲音設定。

自訂個人化設定

1 - 將音效風格設定為個人化設定模式。

2 - 前往 ⚙️ 設定 > 顯示和音效 > 音效。

設定以變更個人化聲音設定。

重設為預設值

⚙️ 設定 > 顯示和音效 > 重設為預設值。

恢復出廠時音效預設值。

個人化設定

平衡

低音

高音

環場音效

喇叭

揚聲器發生延遲

eARC

自動控制音量

降混模式

Dolby音訊處理

對話增強功能

10. 系統

10.1. 無障礙設定

⚙️ 設定 > 系統 > 無障礙設定。

開啟無障礙設定時，顯示器即做好準備供聽障人士或視障人士使用。

高對比文字

⚙️ 設定 > 系統 > 無障礙設定 > 高對比文字。

開啟可使文字以更高的對比度顯示，更方便閱讀。

文字轉語音

⚙️ 設定 > 系統 > 無障礙設定 > 文字轉語音。

設定將文字轉換為語音以供視障人士使用。

無障礙快捷鍵

⚙️ 設定 > 系統 > 無障礙設定 > 無障礙快速鍵。

快速存取「無障礙設定」設定。

10.2. 關於

系統軟體更新

從網際網路更新

若顯示器已連線至網際網路，您會收到更新顯示器軟體的訊息。您需要高速(寬頻)網際網路連線。如果收到這則訊息，建議您執行更新。

訊息出現在螢幕上時，請選擇更新並按照螢幕上指示操作。

您也可以自行尋找軟體更新。

在軟體更新之時，螢幕上不會出現畫面，顯示器亦會關機後重新開機。此狀況可能重覆數次。更新可能需要幾分鐘的時間。請耐心等待顯示器畫面恢復。在軟體更新期間，

請勿按下顯示器或遙控器上的電源開關 ⏻。

自行搜尋軟體更新：

- 1 - 選擇 ⚙️ 設定 > 系統 > 關於 > 系統更新 > 網際網路(建議)，並按下 OK。
- 2 - 顯示器將於網際網路尋找更新。
- 3 - 若有可用的更新，即可立即更新軟體。
- 4 - 軟體更新可能需要幾分鐘的時間。請勿按下顯示器或遙控器上的 ⏻ 鍵。
- 5 - 更新完成後，顯示器將返回您原先觀看的節目。

重設

重新安裝顯示器

⚙️ 設定 > 系統 > 關於 > 重設 > 恢復原廠設定。

將所有設定重新設定為出廠預設值。

狀態

顯示顯示器狀態資訊

⚙️ 設定 > 系統 > 關於 > 狀態。

顯示關於 IP 位址、裝置的 MAC 位址、藍牙®位址、序號等顯示器狀態的資訊。

開放原始碼授權

關於開放原始碼授權

TP Vision Europe B.V. 顯示器軟體受到開放原始碼授權約束之部分的原始碼README。

本文說明 TP Vision Europe B.V. 顯示器所使用之原始碼的流通情形，該原始碼受到 GNU 通用公共授權 (GPL)、GNU 較寬鬆通用公共授權 (LGPL) 或任何其他開放原始碼授權約束。您可以在「使用說明」中找到取得此軟體的指示。

TP Vision Europe B.V. 不做任明示或暗示的擔保，包括關於此軟體之適售性或針對特定用途之適用性的任何擔保。TP Vision Europe B.V. 不為此軟體提供支援。前述聲明並不影響您所購買之 TP Vision Europe B.V. 產品的保固及法定權利。它僅適用於您可取得的此原始碼。

系統資訊

若要查看目前的顯示器軟體版本：

- 1 - 選擇 ⚙️ 設定 > 系統 > 關於 > 型號、Android TV 作業系統版本、Android TV 作業系統的安全性修補程式等級、核心版本、軟體版本、Netflix ESN。
- 2 - 畫面將顯示版本、發行備註以及建立日期。此外，也會顯示 Netflix ESN 號碼和其他資訊 (若有的話)。
- 3 - 如有需要請重複按下 < (左) 來返回上一層。

10.3. 日期和時間

⚙️ 設定 > 系統 > 日期與時間。

自動設定日期與時間

⚙️ 設定 > 系統 > 日期與時間 > 自動設定日期與時間。

設定為使用網路提供的時間或設為關以使用系統時間。

設定日期

⚙️ 設定 > 系統 > 日期與時間 > 設定日期。

設定目前日期。

設定時間

⚙️ 設定 > 系統 > 日期與時間 > 設定時間。

設定目前時間。

設定時區

⚙️ 設定 > 系統 > 日期與時間 > 設定時區。

設定目前時區。

使用 24 小時制

⚙️ 設定 > 系統 > 日期與時間 > 使用 24 小時制。

設為使用 24 小時制顯示時間。

10.4. 語言

更改顯示器選單與訊息的語言

⚙️ 設定 > 系統 > 語言。

選取用於顯示顯示器選單與訊息的語言。

10.5. 儲存

內部共用儲存

您可以查看內部顯示器記憶體共有多少用於應用程式、影片、音樂等。您也可以查看仍有多少可用記憶體容量能夠安裝新應用程式。當應用程式的執行變慢或發生應用程式問題時，請檢查儲存容量。

選擇 ⚙️ 設定 > 系統 > 儲存空間以查看您使用中的儲存容量。

10.6. 微光模式

微光模式的設定

⚙️ 設定 > 系統 > 微光模式。

環境模式是避免過長時間顯示靜態影像的螢幕保護程式。您可以設定相片來源，顯示天氣或時間資訊，調整幻燈片的速度。

10.7. 開關和電源

設定開機行為

⚙️ 設定 > 系統 > 開關和電源 > 開機行為。

設定開啟顯示器時，讓顯示器停留在首頁畫面，或上次輸入內容。

設定節能

⚙️ 設定 > 系統 > 開關和電源 > 節約耗電量。

設定自動關閉顯示器顯示器的時間以節能。您可以將時間設為 15 分鐘、20 分鐘、30 分鐘、1 小時、4 小時、8 小時、12 小時、24 小時，或永不。

設定關閉螢幕以節省能源

☰ MENU > 電源 > 關閉畫面。

或者，前往 ⚙️ 設定 > 系統 > 開關和電源 > 電源 > 關閉畫面。

選擇關閉畫面，則會關閉顯示器螢幕。如要再開啟顯示器螢幕，請按下遙控器上的任何按鍵 (除了 AMBILIGHT*、🔊 音量 + 或 - , Ok 鍵)。

將顯示器設置為預設時間後自動切換至待機模式

☰ MENU > 電源 > 睡眠計時器。

或者，前往 ⚙️ 設定 > 系統 > 電源 > 睡眠計時器。

顯示器將於預設時間後自動切換至待機模式。您可以在最後兩分鐘畫面彈出通知時停止計時器。

設定顯示器關閉定時器

⚙️ 設定 > 系統 > 開關和電源 > 關閉計時器。

您可以關閉計時器時間設為30分鐘，60分鐘，90分鐘，120分鐘，150分鐘，180分鐘，210分鐘，240分鐘，或關閉。

選擇「關閉計時器的時間」，顯示器會自動關閉以節省能源。

- 若正在接收顯示器訊號，但是未按下遙控器上任何按鍵長達4小時，顯示器待機。
- 若沒有接收顯示器訊號
這個無信號待機，時間默認是10分鐘，只有在AV/HDMI/信源有效。
- 若您將顯示器用作顯示器或是使用數位接收器來觀賞(機上盒 - STB) 而且您未使用顯示器遙控器，您應該停用這項自動關閉的功能，選擇關閉。

10.8. 投放

必要準備

若行動裝置上的應用程式具備 Google Cast 功能，就能將應用程式投放在這部顯示器上。請在行動應用程式上尋找 Google Cast 圖示。您可以使用行動裝置來控制顯示器上的內容。Google Cast 適用於 Android 及 iOS。

您的行動裝置必須連接至與顯示器相同的 Wi-Fi 家用網路。

Google Cast 應用程式

每天都有新的 Google Cast 應用程式推出。您已經能在 YouTube、Chrome、Netflix、Photowall 上試用 Google Cast，或進行在 Chromecast 版的 Big Web Quiz。詳情另請參閱 google.com/cast

部分 Google Play 產品與功能並非在所有國家/地區均提供。

如需詳細資訊，請前往

www.support.google.com/googletv

投放至顯示器

若要將應用程式投放到顯示器螢幕：

- 1 - 在您的智慧型手機或平板電腦上，開啟支援 Google Cast 的應用程式。
- 2 - 點觸 Google Cast 圖示。
- 3 - 選擇要投放的顯示器。
- 4 - 在智慧型手機或平板電腦按下播放。如此即可開始在顯示器上播放您選擇的內容。

10.9. 系統音效

系統聲音的設定

⚙️ 設定 > 系統 > 系統音效。

啟用或停用系統音效。

10.10. 零售模式設定

商店配置

調整商店設定

⚙️ 設定 > 系統 > 商場模式。

開啟/關閉商場模式若顯示器設定成商店，您可以設定在店內提供使用特定演示。

調整影音設定

⚙️ 設定 > 系統 > 商場模式 > 商場訊息 > 示範模式影片。

針對影音設定，選擇針對商店環境最佳化或自訂。

設定標誌與廣告

⚙️ 設定 > 系統 > 商場模式 > 商場訊息 > E-POP (靠左) /E-POP (置底)。

設定為顯示功能標誌或促銷廣告，在顯示器上擺放的位置，或設為無加以關閉。

10.11. 重新啟動

⚙️ 設定 > 系統 > 重新開始

備註：

- 重新開機之前請中斷連接 USB 外接式硬碟。
- 請稍候幾秒，顯示器將自動重新啟動。

此操作將移除記憶體中非必要的資料和資訊。

如果您的顯示器在使用應用程式時效能較低 (例如視訊與音訊未同步或應用程式執行速度緩慢)，請將您的顯示器重新開機以獲得較佳的效能。

11. 遙控器與配件

11.1. 開啟或關閉 Bluetooth®

配對配件

Bluetooth® 裝置的位置應距離顯示器 5 公尺以內。閱讀裝置的使用手冊以瞭解該裝置配對與無線連線範圍的資訊。請確認顯示器上的 Bluetooth® 設定已開啟。

配對 Bluetooth® 裝置後，即可選擇以其播放顯示器的聲音。裝置配對完成後，除非將該裝置移除，否則無需再重新配對。

將 Bluetooth® 裝置與顯示器配對：

- 1 - 開啟 Bluetooth® 裝置的電源，並將裝置置於顯示器的訊號範圍內。
- 2 - 選擇 ⚙ 設定 > 遙控器與配件 > 與配件配對。
- 3 - 選擇搜尋，並按下 OK。依照螢幕上的指示操作。如此即可將裝置與顯示器配對，顯示器亦會儲存此連線。若已達配對裝置數量上限，您可能要先把已配對的裝置解除配對。
- 4 - 如有需要，請重複按下 < (左) 返回上一層。

裝置操作

重新命名 Bluetooth® 裝置：

- 1 - 選擇 ⚙ 設定 > 遙控器與配件 > 配件。
- 2 - 在清單中，選擇 Bluetooth® 裝置。
- 3 - 選擇重新命名以重新命名 Bluetooth® 裝置。
- 4 - 如有需要，請重複按下 < (左) 返回上一層。

移除 Bluetooth® 裝置：

- 1 - 選擇 ⚙ 設定 > 遙控器與配件 > 配件。
- 2 - 在清單中，選擇 Bluetooth® 裝置名稱。
- 3 - 選擇清除以移除 Bluetooth® 裝置名稱。
- 4 - 如有需要，請重複按下 < (左) 返回上一層。

查看 Bluetooth® 裝置的藍牙位址：

- 1 - 選擇 ⚙ 設定 > 遙控器與配件 > 配件。
- 2 - 在清單中，選擇 Bluetooth® 裝置名稱。
- 3 - 按 (OK) 鍵進入以查看藍牙位址。
- 4 - 如有需要，請重複按下 < (左) 返回上一層。

11.2. 遙控器

配對遙控器

配對或再配對

當您開始執行初始顯示器安裝作業時，顯示器會邀請您按下首頁 + 返回鍵，以配對遙控器。如果與遙控器的配對中斷，您可以按下 🏠 首頁 + ⬅ 返回鍵再次配對。

或者，您也可以前往 ⚙ 設定 > 遙控器與配件 > 與配件配對，然後依照螢幕上的指示操作。

對成功時會顯示訊息。

12. 影片、相片和音樂

12.1. 來自 USB 連接裝置

您可以在已連接的 USB 隨身碟上查看相片或是播放音樂和視訊。

顯示器開啟時，插入 USB 隨身碟至其中一個 USB 連接裝置。

- 1 - 按下 **▲** 首頁，並從應用程式清單中選擇 Media Player 然後按下 OK。
- 2 - 使用導覽鍵選擇檔案類型。
- 3 - 依照螢幕上的指示播放檔案。

注意：

- 1 - 對於某些非標準的 USB 設備，可能會出現無法識別的狀況，請更換為標準 USB 設備；
- 2 - 流媒體系統對每一種播放檔的格式都有一定的限制，如果超過系統限制的話播放將會出錯；
- 3 - 請不要在系統播放過程中插拔 USB 設備，這樣可能會導致系統或設備出現問題。更換 USB 設備前，請先斷開本機電源；
- 4 - 本系統支持標準的 USB 1.1、USB 2.0 介面傳輸協議的 U 盤和移動硬碟等設備；
- 5 - 本機 USB 介面最大輸出電流為 500mA，超過限制時機器將會出現自我保護現象；如果用戶接電流比較大的外接設備，建議採用外置電源；
- 6 - 本機系統非常複雜，相當於一個電腦系統，所以在檔讀取或播放時，由於 USB 設備相容性和穩定性等因素，可能會出現畫面停止或功能無作用的現象，請嘗試關閉本機重新初始化系統。

在播放過程中，按 [MENU] 鍵顯示菜單選項，選擇相應的選單，按 [OK] 鍵確認操作。用戶可以按 EXIT 鍵退出播放，也可以按 [▶]/[⏸]/[■]/[◀]/[▶▶] 鍵進行快捷操作。

13. 遊戲

13.1. 必要準備

在這部顯示器上可以玩的遊戲包括：

- 來自主選單的 Google Play 商店
- 來自連接的遊戲機

Google Play 商店的遊戲均需先下載並安裝在顯示器上，才能進行遊戲。部分遊戲需有遊戲控制器才能玩。

若要從 Google Play 商店安裝遊戲應用程式，顯示器必須連接至網際網路，而且您需要同意「使用條款」才可使用應用程式。您必須使用 Google 帳戶登入，才能使用 Google Play 應用程式及 Google Play 商店。

13.2. 遊戲控制器

若要在這部顯示器上玩網路遊戲，您可以連接一系列特定的無線遊戲控制器。這部顯示器能夠同時支援連接 2 個遊戲控制器。當您連接遊戲控制器後，便可以立刻使用。

14. Netflix

若您擁有 Netflix 會員訂閱，即可在此顯示器上使用 Netflix。您的顯示器必須連接至網際網路。在您的所在區域內，Netflix 可能僅在未來軟體更新時提供。

若要開啟 Netflix，請按下 **NETFLIX** 開啟 Netflix 應用程式。您可以從待機中的顯示器立即啟動 Netflix。

www.netflix.com

15. 規格

15.1. 環境保護

產品卡

43"

- 可見螢幕尺寸：108 公分 / 43 英吋
- 開機模式耗電量 (W)：110W
- 待機耗電量 (W) **：≤ 0.5 W
- 顯示解析度 (像素)：3840 x 2160p

50"

- 可見螢幕尺寸：126 公分 / 50 英吋
- 開機模式耗電量 (W)：130 W
- 待機耗電量 (W) **：≤ 0.5 W
- 顯示解析度 (像素)：3840 x 2160p

55"

- 可見螢幕尺寸：139 公分 / 55 英吋
- 開機模式耗電量 (W)：150 W
- 待機耗電量 (W) **：≤ 0.5 W
- 顯示解析度 (像素)：3840 x 2160p

65"

- 可見螢幕尺寸：164 公分 / 65 英吋
- 開機模式耗電量 (W)：160 W
- 待機耗電量 (W) **：≤ 0.5 W
- 顯示解析度 (像素)：3840 x 2160p

75"

- 可見螢幕尺寸：189 公分 / 75 英吋
- 開機模式耗電量 (W)：220 W
- 待機耗電量 (W) **：≤ 0.5 W
- 顯示解析度 (像素)：3840 x 2160p

** 當使用遙控器關閉顯示器且未啟動任何功能時。完全待機模式的耗電量 ≤ 0.5 W。

顯示器要進入完全待機模式需要幾分鐘的時間。

產品使用終期

舊產品與電池廢棄處理

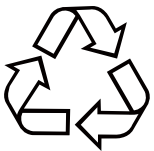

您的產品經精心設計，使用高品質材質和元件製造而成，可以回收再利用。



廢電池請回收

電量耗盡或放電完畢的電池，務必依各項適用的法令與規定進行回收或棄置。相關詳盡資訊，請洽您所在國家的固

體廢置物負責單位。

【顯示器廢棄處理方式】

依據環保署規定，顯示器於廢棄時須經妥善處理，以免對環境造成不良影響。當您的顯示器要廢棄時，請依廢棄處理方法處理：

1. 購買新顯示器時，可委由經銷商回收欲汰換之顯示器。
2. 可洽廢電子電器物品之資源回收管理基金管理委員會,服務專線: 0800-085-717。

請主動瞭解您當地不同的電子電氣產品回收處理體制。

請您遵循當地的法規，勿將舊產品隨同一般家庭廢棄物一併丟棄。正確處置舊產品有助於避免對環境和人體健康造成潛在的不良影響。

請主動瞭解您當地電池回收處理的相關法規，因為正確的處置方式有助於避免對環境和人體健康造成不良影響。

15.2. 電源

產品規格如有更改，恕不另行通知。有關這項產品的詳細規格，請參閱 www.philips.com/TVsupport

電源

- 主電源：AC 110V +/-10%
- 環境溫度：5°C 至 35°C
- 省電功能：環保模式、畫面關閉 (用於廣播電台)、自動關閉定時器、環保設定選單。

15.3. 作業系統

Android 作業系統：

Android 11

15.4. 接收

- 數位影片播放：MPEG2 SD/HD (ISO/IEC13818-2)
- 數位音訊播放 (ISO/IEC 13818-3)

15.5. 顯示器類型

螢幕對角線

- 108 公分 / 43 英吋
- 126 公分 / 50 英吋
- 139 公分 / 55 英吋
- 164 公分 / 65 英吋
- 189 公分 / 75 英吋

顯示器解析度

- 3840 x 2160
-

15.6. 顯示器輸入解析度

支援的電腦/視訊解析度

解析度 — 更新/刷新率

- 3840x2160@60Hz
- 1920x1080@60Hz
- 640x480@60Hz

支援的純視訊解析度

解析度 — 更新/刷新率

- 1080i - 60Hz
-

15.7. 連接

顯示器側面

- USB1/USB 2
- 音頻輸出
- 數位音訊輸出 - 光纖
- HDMI 1 輸入 - eARC - Ultra HD - HDR
- HDMI 2 輸入 - Ultra HD - HDR
- HDMI 3 輸入 - Ultra HD - HDR
- MINI AV-IN
- 區域網路 - RJ45

15.8. 聲音

輸出功率 (RMS) : 43"/50"/55"/65": 8W+8W
75":12+12W

- Dolby Atmos
 - 環繞虛擬器
 - Dolby 對話增強
-

15.9. 多媒體

連接

- USB 2.0
- 乙太區域網路 RJ-45
- Wi-Fi 802.11a/b/g/n/ac,雙頻
- Bluetooth® 5.0

支援的 USB 檔案系統

- FAT 32,NTFS

播放格式

- 容器 : TS,TTT,MP4,AVI

視訊轉碼器 :

MPEG1/2,MPEG4,H.263,H.264/AVC,H.265/HEVC,VP8,VP9,AV1

- 音訊轉碼器 : mp3,AAC,WAV

字幕 :

– 格式 : SRT, SMI, SSA, SUB, ASS, TXT

– 字元編碼 : UTF-8,ANSI

• 支援的最大資料速率 :

– MPEG-4 AVC (H.264) 最高支援至 High Profile @ L5.1 ◦ 30Mbps

– H.265 (HEVC) 最高支援 Main / Main 10 Profile 最高至Level 5.1 40Mbps

- 圖像轉碼器 : JPEG,GIF,PNG

16. 協助說明與支援

16.1. 疑難排解

開啟及遙控器

顯示器未開啟

- 請從電源插座拔除電源線。等候一分鐘再重新插上電源線。
- 確認電源線已連接妥當。

啟動或關閉時發出嘎吱聲響

當您開啟、關閉顯示器或是讓顯示器進入待機模式時，聽見顯示器框架發出嘎吱聲響。嘎吱聲響是顯示器機在冷卻和熱機時發生的正常膨脹與收縮情況。這類聲響不會影響效能。

顯示器對遙控器無回應

顯示器需要時間來啟動。在啟動期間，顯示器無法對遙控器或顯示器控制器產生回應。這是正常的情况。

若顯示器持續對遙控器沒有回應，您可以透過行動電話相機檢查遙控器是否運作正常。讓手機啟動相機模式並將遙控器指向相機鏡頭。若您按下遙控器上任何按鍵時，透過相機有看見紅外線 LED 閃爍，表示遙控器運作正常。您需要檢查顯示器。

如果沒有看到任何光線閃爍，遙控器可能損壞或是電力不足。

若遙控器是以無線方式與顯示器配對，便無法使用這個方法檢查遙控器。

待機燈號一直閃爍

請從電源插座拔除電源線。等候 5 分鐘，再重新連接電源線。若還是發生閃爍情況，請聯絡飛利浦顯示器客戶服務中心。

畫面

沒有畫面 / 畫面扭曲

- 請確認選擇了正確的裝置作為顯示器輸入源。
- 請確認外接式裝置或輸入源的連接正確。

有聲音但沒畫面

- 變更為其他視訊來源，然後換回目前來源，接著在「影像」設定中回復畫面風格，或在「一般」設定選項中重設為預設值。

裝置傳送的畫面品質不佳

- 請確認裝置的連接正確。如果適用，請確定裝置的輸出視訊設定為最高解析度。

畫面不符合螢幕大小

- 請更改成別的畫面比例。
- 將畫面比例變更為原始。

畫面位置不正確

- 有些裝置傳送的畫面訊號可能與螢幕大小不符。請檢查已連接裝置的訊號輸出。
- 將畫面比例變更為自動。

電腦畫面不穩定

請確認您的電腦使用支援的解析度和更新/刷新率。

聲音

沒有聲音或是音質不佳

若未偵測到任何音訊訊號，顯示器會自動關閉音訊輸出，但是這並不代表故障。

- 請確認聲音設定正確無誤。
- 請確認所有纜線的連接皆正確。
- 請確認音量並未設成靜音或是設為零。
- 請確認顯示器音訊輸出已連接至對應的音訊輸入。揚聲器應該發出聲音。
- 有些裝置可能會要求您手動啟用 HDMI 音訊輸出。若已經啟用 HDMI 音訊但是仍然聽不到音訊，請嘗試將裝置的數位音訊格式更改為 PCM (脈衝編碼調變)。

網路

Wi-Fi 網路未找到或訊號不佳

- 周遭的微波爐、DECT 電話或其他 Wi-Fi 802.11b/g/n/ac 裝置均可能干擾無線網路。
- 請確認您網路的防火牆允許您存取這台顯示器的無線連線。
- 如果家中無線網路無法正常運作，請嘗試有線網路安裝。

網際網路無法運作

- 如果可以順利連接至路由器，請檢查網際網路與路由器間的連線。

電腦和網際網路間的連線緩慢







- 使用高速 (寬頻) 連線連接至路由器。

DHCP 若無法連線，請檢查路由器的 DHCP (動態主機配置協定) 設定。DHCP 必須開啟。

選單顯示語言錯誤

選單顯示語言錯誤

在「顯示器」中，將語言更改回您的語言。

- 1 - 按下遙控器上的  DASHBOARD 鍵，以啟動儀表板選單。
- 2 - 按  /  鍵選擇系統，按下 OK 鍵進入系統選單。
- 3 - 按  /  鍵選擇語言，按下 OK 鍵以進入語言選單。
- 4 - 選擇您的語言，然後按下 OK。
- 5 - 按下  返回關閉選單。

16.2. 線上協助說明

若要解決任何與飛利浦顯示器相關的問題，您可以利用我們的線上支援進行洽詢。您可以選擇所需語言並輸入您的產品型號。

前往 www.philips.com/TVsupport

在支援網站上，您可以找到所在國家的飛利浦聯絡電話，也可以參閱常見問題 (FAQs) 的答案。在某些國家/地區，您可以與我們的協作人員交談，直接詢問或是使用電子郵件提出問題。

您可以下載新的顯示器軟體，或是下載手冊方便在電腦上查閱。

16.3. 支援及維修

有關支援和維修的問題，請撥打您所在國家的客戶服務熱線。有需要時，本公司的維修工程師即會進行維修。

顯示器隨附的說明文件中印有客服電話號碼。

或如有需要，請參考我們的網站

www.philips.com/TVsupport

然後選擇您所在的國家/地區。

顯示器型號和序號

您可能要提供顯示器產品型號和序號。請在包裝箱標籤或是顯示器背面或底部的類型標籤上尋找這些號碼。

▲ 警告

請勿自行維修顯示器。這麼做可能導致您嚴重受傷、對顯示器造成無法修復的損壞，或是使您的保固失效。

17. 安全與照護

17.1. 安全性

重要

在使用顯示器前請仔細閱讀並瞭解所有安全操作指示。未遵守指示而造成的損壞，恕不在保固責任範圍內。

RoHS法規

設備名稱 : Philips LED智慧大型顯示器

型號 (型式) :

43PUH7129/96,43PUH7139/96,43PUH7159/96
50PUH7129/96,50PUH7139/96,50PUH7159/96
55PUH7129/96,55PUH7139/96,55PUH7159/96
65PUH7129/96,65PUH7139/96,65PUH7159/96
75PUH7129/96,75PUH7139/96,75PUH7159/96

單元	限用物質及其化學符號					
	鉛 (Pb)	汞 (Hg)	鎘 (Cd)	六價鉻 (Cr ⁺⁶)	多溴聯苯 (PBB)	多溴二苯醚 (PBDE)
塑料外框	○	○	○	○	○	○
後殼	○	○	○	○	○	○
液晶面板	-	○	○	○	○	○
電路板組件	-	○	○	○	○	○
底座	○	○	○	○	○	○
電源線	-	○	○	○	○	○
其他線材	-	○	○	○	○	○
遙控器	-	○	○	○	○	○

備考1. "○" 係指該項限用物質之百分比含量未超出百分比含量基準值。
備考2. "-" 係指該項限用物質為排除項目。

安全注意事項

警語：使用過度恐傷害視力

注意事項：

- 使用30分鐘請休息10分鐘
- 未滿2歲幼兒不看螢幕，2歲以上每天看螢幕不要超過1小時

低功率射頻器材技術規範

取得審驗證明之低功率射頻器材，非經核准，公司、商號或使用者均不得擅自變更頻率、加大功率或變更原設計之特性及功能。低功率射頻器材之使用不得影響飛航安全及干擾合法通信；經發現有干擾現象時，應立即停用，並改善至無干擾時方得繼續使用。前述合法通信，指依電信管理法規定作業之無線電通信。低功率射頻器材須忍受合法通信或工業、科學及醫療用電波輻射性電機設備之干擾。

在5.25-5.35赫茲頻帶內操作之無線資訊傳輸設備，限於室內使用。

應避免影響附近雷達系統之操作。

高增益指向性天線只得應用於固定式點對點系統。

導致電擊或火災的風險

- 請勿讓顯示器暴露在雨中或水中。請勿將花瓶等液體容器放置在顯示器附近。如果液體潑濺到顯示器或進入內部，請立即將顯示器的電線從電源插座拔除。聯絡飛利浦顯示器客戶服務中心，進行檢查後再使用顯示器。
- 切勿將顯示器、遙控器或電池暴露在高溫之中。絕對不要讓它們接近燃燒的蠟燭、火源或其他熱源，包括陽光直射。
- 請勿將物品插入顯示器通風孔或其他開口中。
- 請勿在電源線上放置重物。
- 請避免電源插頭遭受外力作用。電源插頭鬆動可能會導致電弧作用或火災。當您轉動顯示器螢幕時，請確認未因此拉緊電源線。
- 若要切斷顯示器與電源的连接，請將顯示器的電源插頭拔除。拔除電源線時，務必從插頭部位拉起，切莫拉扯纜線。請確保產品的電源插頭、電源線及電源插座隨時皆可供方便插拔。

受傷或損壞顯示器的風險

- 重量超過 25 公斤或 55 磅的顯示器需要兩人才能搬運。
- 若要把顯示器安裝在底座上，請僅使用隨附的底座。請確保顯示器穩固地固定在底座上。請將顯示器置於可支撐顯示器與底座重量的平坦表面上。
- 當進行壁掛時，請確認壁掛架能夠安全的承載顯示器之重量。TP Vision 對於以不正確的壁掛方式進行安裝而發生意外、傷害或損壞的案例不負任何責任。
- 產品零組件由玻璃製成。請小心處理，以避免受傷或損壞產品。

損壞顯示器的風險！

將顯示器接上電源插座之前，請確認插座電壓與印在顯示器背面的數值相符。若兩者的電壓不符，切勿將顯示器接上該電源插座。

穩定度危險

顯示器可能掉落，造成人員嚴重受傷或死亡。只要幾個簡單的預防措施，就能避免許多傷害，尤其是對孩童造成傷害，例如：

- 請務必確認顯示器並未超出支撐家具的邊緣。
- 務必使用顯示器製造商推薦的櫃子、腳架或架設方法。
- 務必使用能夠安全支撐顯示器之家具。
- 務必教導孩童有關攀爬家具以觸摸顯示器或其控制按鈕之危險。
- 務必將連接顯示器的電源線和纜線妥善安排，避免遭到絆倒、拉扯或抓住。
- 絕對不要將顯示器置於不穩定的位置。
- 如果家具與顯示器未均固定於適當的支撐物，絕對不要將顯示器置於挑高家具之上 (例如櫥櫃或書架)。

- 絕對不要在顯示器與支撐家具之間鋪設布料或其他材料。
- 絕對不要將會吸引孩童攀爬的物品 (例如玩具或遙控器) 放置在顯示器上方或顯示器擺放的家具上。

若要保留現有的顯示器並變更其位置，上述注意事項也同樣適用。

電池的風險

- 請勿吞食電池，有化學灼傷危險。
- 遙控器可能含有硬幣/鈕扣大小的電池。如不慎吞食硬幣/鈕扣型電池，可能會在短短 2 小時內造成嚴重的體內灼傷，並進而導致死亡。
- 請勿讓孩童有機會拿取新舊電池。
- 如果電池槽未能妥善蓋緊，請停止使用產品，並將產品置於孩童無法碰觸的地方。
- 若您認為電池已遭誤食或被放入身體任何部位，請立即尋求醫療照護。
- 未能更換正確類型的電池將有造成火災或爆炸的危險。
- 更換類型不正確的電池可能會使保護措施失效 (例如某些鋰電池類型)。
- 將電池棄置於火中或高溫烤箱中，或是以機械方式壓碎或切割電池可能導致爆炸。
- 將電池置於極端高溫的周圍環境中可能導致爆炸，或使易燃液體或氣體滲漏。
- 電池若承受極低的空氣壓力可能導致爆炸，或使易燃液體或氣體滲漏。

過熱的風險

切勿將顯示器安裝於狹隘的空間。顯示器周圍務必至少預留 10 公分 或 4 英吋的空間以保持通風。請確保勿使窗簾或其他物品遮蓋顯示器的通風孔。

雷暴

在雷暴之前，請切斷顯示器與電源插座之間的連接。雷暴期間，切勿觸碰顯示器的任何部位、電源線。

聽力受損的風險

耳機的音量切勿過大，並請勿長期使用耳機。

低溫

如果顯示器在運送過程中的環境溫度低於 5°C 或 41°F，請在顯示器開箱之後等待一段時間，直到顯示器的溫度與室溫相同時，才連接顯示器與電源插座。

濕度

在罕見的情況下，視溫度及濕度而定，(有些型號的) 顯示器正面玻璃內部可能會發生輕微的水氣凝結情形。若要預防此種情況，請勿讓顯示器直接暴露於陽光、熱源或極度潮濕的環境中。如果發生水氣凝結現象，只要讓顯示器運轉幾小時，此現象便會自行消失。凝結的水氣不會對顯示器造成損害，也不會導致故障。

17.2. 螢幕照護

- 請勿使用任何物件碰觸、推擠、摩擦或敲擊螢幕。
- 在清潔顯示器前先拔除所有纜線。
- 使用柔軟的濕布輕輕擦拭顯示器及其外框來保持清潔。避免碰觸顯示器背面的 Ambilight* LED。絕對不可使用酒精、化學製品或家用清潔劑等物質來清潔顯示器。
- 為了避免變形和褪色，請儘快擦去水滴。
- 請盡可能避免靜止圖像。靜止圖像是指長時間停留在螢幕上的圖像。靜止圖像包括螢幕上的選單、黑色橫條、時間顯示等等。若您必須使用靜止圖像，請降低螢幕對比度和亮度來避免螢幕受損。

* Ambilight LED 僅適用於支援 Ambilight (流光溢彩) 功能的機型。

18. 使用條款

18.1. 使用條款 - 顯示器

2024 © TP Vision Europe B.V. 版權所有。

本產品的上市和製造作業均由 TP Vision Europe B.V. 或其關係企業負責；在本文件中統稱為 TP Vision。TP Vision 為本手冊所指稱顯示器的保證人。Philips 以及 Philips 盾牌標誌為 Koninklijke Philips N.V. 的註冊商標。

規格如有更改，恕不另行通知。商標屬於 Koninklijke Philips N.V. 或其各別擁有者所有。TP Vision 保留隨時變更產品的權利，毋需隨之調整早期庫存。

顯示器隨附的書面資料，以及儲存於顯示器記憶體或自飛利浦網站 www.philips.com/TVsupport 下載的手冊經確信適用於系統的原始設計用途。

本手冊所含資料足夠應付系統的原定用途所需。若是將本產品或是其個別模組或程序挪作他用，而且其用途超出本文所述之規範，請務必先確認其有效性和適用性。TP Vision 保證資料本身並未侵害任何美國專利。再無任何明示或暗示之保證。TP Vision 不會對本文件中的錯誤內容以及本文件內容所造成的問題負責。飛利浦將採納所回報的錯誤，並儘快於飛利浦支援網站上公開告知。

保固條款 - 受傷、顯示器損壞或保固失效的風險！
切勿自行維修顯示器。請依照製造商指示用途使用顯示器和附件。顯示器背面的警告標誌代表有觸電危險。切勿取下顯示器外蓋。保養或維修事宜務請洽詢飛利浦顯示器客戶支援。顯示器所隨附的說明文件中印有客服電話號碼。或請參考我們的網站 www.philips.com/TVsupport，並視需要選擇您所在的國家/地區。若為任何在本手冊中明令禁止的一切操作，或本手冊不建議進行或未授權進行的調整、組裝程序，將使保固責任失效。

像素特徵

本顯示器產品具有高色彩像素。雖然它的有效像素高達 99.999% 或以上，螢幕上還是經常可能會出現光線的黑點或亮點（紅色、綠色或藍色）。這是顯示器的結構性質（符合一般業界標準），並非機器故障。因此，請注意，在保固期間內及/或保固期外，維修、更換或退款相關辦法皆不適用於此現象。

背光特性

所有 Philips 顯示器在出貨前均經過嚴格的測試與檢查。我們致力於確保顯示器的品質，讓您能安心使用，毋須擔心觀看時有任何不快的體驗。然而，請注意，漏光（「不均勻亮暗點現象」）和/或背景光不均勻等僅能從較暗影像中或在極昏暗房間環境內觀察到的現象，均為符合顯示器規格之現象。此類現象並不代表顯示器品質劣化，亦不應視為顯示器瑕疵。因此，很遺憾的，在保固期間內及/或保固期外，針對此類現象提出的保固性索賠、免費維修、更換或退款要求恕不受理。

TP Vision

致力於開發、生產及銷售不危害健康的產品。TP Vision 保證，只要依照正確用途並妥善使用，根據現有的科學研

究資料，使用本公司產品並無安全顧慮。TP Vision 一向積極參與國際安全標準的開發，因此得以預測標準化的未來發展，進而及早與自身的產品整合。

18.2. 使用條款 - Smart TV

您可以查看 Smart TV 的使用條款、隱私權政策，也可以進行隱私設定。

開啟 Smart TV 的使用條款頁面：

- 1 - 按下 **HOME** 開啟主選單。
- 2 - 選擇應用程式以開啟應用程式。

19. 版權

19.1. Google TV

Google TV 是本裝置軟體體驗的名稱，也是 Google LLC 的商標。

Google、YouTube 和其他標誌是 Google LLC 的商標。



19.2. HDMI

HDMI、HDMI High-Definition Multimedia Interface 等辭彙、HDMI 商業外觀及 HDMI 標識均為 HDMI Licensing Administrator, Inc. 的商標或註冊商標。



19.3. HEVC 先進技術

涵蓋於 patentlist.accessadvance.com 上所列表的一或多項 HEVC 專利索賠範圍。採用先進的 HEVC 解碼技術，可因應未來的應用。



19.4. 杜比視界及 Dolby Atmos

本產品經過杜比實驗室的許可而製造。Dolby、杜比、Dolby Vision、Dolby Atmos、Dolby Audio 和雙 D 符號是杜比實驗室的商標。未公佈的機密的作品。版權所有 ©1992-2023 杜比實驗室。保留所有權利。



19.5. 其他商標

其他所有註冊和未註冊商標均屬於其各自擁有者所有。

20. 針對第三方所提供服務及/或軟體的免責聲明

第三方提供的服務及/或軟體可能未經事先通知即變更、暫停或終止。TP Vision 對這類狀況概不負責。



All registered and unregistered trademarks are property of their respective owners.
Specifications are subject to change without notice.
Philips and the Philips Shield Emblem are registered trademarks of Koninklijke Philips N.V. and are used under license.
This product has been manufactured and is sold under the responsibility of TP Vision Europe B.V., and TP Vision Europe B.V. is the warrantor in relation to this product.
2024© TP Vision Europe B.V. All rights reserved.

www.philips.com/welcome