

售後服務

感謝您的愛護，本公司產品售後服務由台灣夏普客戶服務中心負責

消費者免費洽詢專線 **0809-090-510**

服務時間：星期一至星期日 **09:00~21:00**

SHARP®

委製商：台灣夏普股份有限公司

地址：新北市土城區中山路16號7樓

客戶服務電話：0809-090-510

除濕機

DW-CS12FT-S

使用說明書

SHARP®

除濕機

使用說明書

型號

DW-CS12FT-S

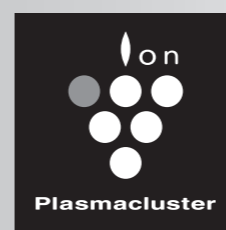

自動除菌離子 7000 *

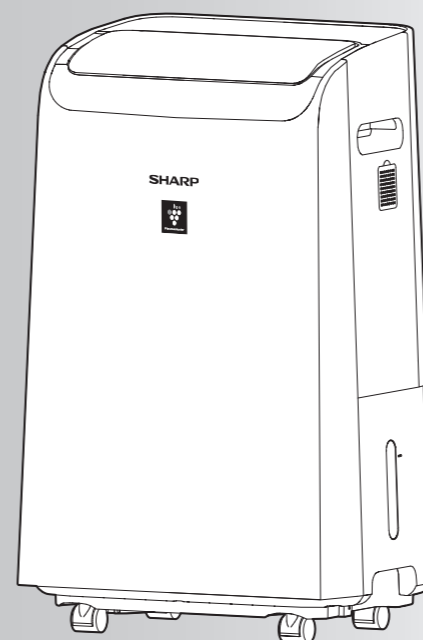

* 該技術標識數字是指將搭載有高濃度自動除菌離子發生裝置的除濕機放在牆角進行空氣清淨(強)運轉時，在具有高濃度自動除菌離子7000適用地面面積的房間(溫度20°C、濕度50%)中央附近(距離地面1.2米)測出的向空氣中每吹出1cm³所含離子個數的估計值。



Plasmacluster標誌與Plasmacluster是夏普株式會社的註冊商標或商標。

本產品請勿用於商業用途。

目錄

特點	2	介紹	
常見問題	3		
安全注意事項	4		
各部件名稱	6		
請予以瞭解的事項	8		
除濕機制/關於除濕/自動開機功能			
使用前	10		
第一次使用/關於擺放/移動時			
運行方法	12		如何使用
連續除濕/舒眠除濕/濕度設定/衣物乾燥			
方便的功能	16		
上、下、後擺風/定時關/兒童安全鎖/ 空氣清淨(單獨)運行及自動除菌離子/ 顯示燈光(指示燈)/消除通知音			
排水方法	18		
儲水箱/連續排水			
保養	20	保養 / 必要時	
過濾網/內部乾燥/保養時的注意事項/後進氣面板/ 儲水箱/髒污嚴重或異味感到困擾時/ 長期不使用時/			
過濾網更換	24		
規格	25		
這種時候?	26		
限用物質含有情況標示	30		

感謝您購買本產品。

請您在仔細閱讀本使用說明書後，正確的使用本產品。
在使用之前，請務必仔細閱讀「安全注意事項」。
請將本使用說明書妥善保管以便隨時參考。

特點



HIGH-DENSITY 7000 *

透過高濃度自動除菌離子及高效能HEPA集塵過濾網^{※1}、活性碳脫臭過濾網清淨您房間的空氣，為您洗滌的衣物提供乾燥、除濕，並能抑制半乾臭味。

衣物乾燥功能

廣域自動擺風
可抑制乾燥不均衡現象

透過高濃度的自動除菌離子消除直接晾曬產生的異味，為您提供清淨的衣物乾燥。

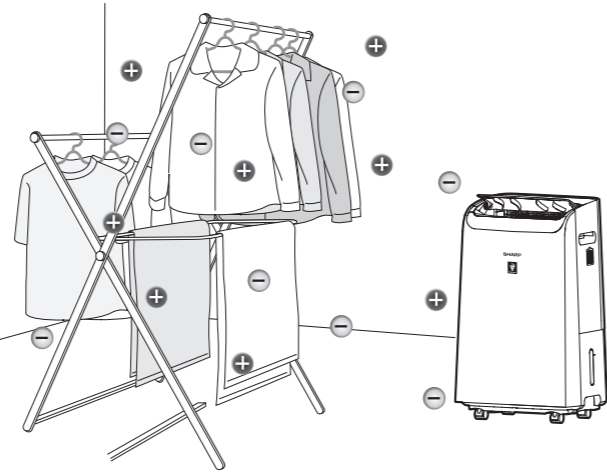

空氣清淨功能

HEPA集塵過濾網^{※1+}
活性碳脫臭過濾網

利用過濾網捕捉灰塵、花粉及惱人的氣味，提供清淨的衣物乾燥及清淨除濕。

※1 對於0.3 μ m(微米)的微粒子，此過濾網可以吸收99.97%以上。

高效除濕功能

※2
DW-CS12FT-S :除濕能力12.0L/日

使用高濃度自動除菌離子除去浮游黴菌。為您提供清淨除濕。

※2 指持續保持室溫27°C、相對濕度60%時每天的除濕量。(除濕(強)運行時)

以自動除菌離子除濕機主機可實現針對“PM2.5”的對應
可以捕捉99%大小為0.1~2.5 μ m的粒子^{※3}

沒有考慮因通風而從屋外侵入的新粒子

- PM2.5是指2.5 μ m以下的微粒狀物質。
- 尚未證實本除濕機能去除小於0.1 μ m的微粒狀物質。
另外，本除濕機並非能夠去除空氣中的全部有害物質。
- 此為在32m³(約10坪)的密閉空間中的效果，並不是在實際使用空間中的結果。

※3 試驗方法：日本電機工業會 自主基準(HD-128)判定基準：對於0.1~2.5 μ m的微粒狀物質，在32m³(約10坪)的密閉空間中去除99%所需時間要在90分鐘以內。(換算為32m³(約10坪)試驗空間的值。)

常見問題

下面為您解答各式各樣的疑難問題

Q 聲音很大?

A 開始運行、運行時、停止運行時等聽到聲音。
壓縮機(compressor)運行的聲音以及冷媒(冷卻液)循環發出的聲音。(第27頁)

Q 不能除濕?儲水箱裡未積存水

A 在高溫或溫度、濕度都比較低的時候，由於運行送風模式，而不進行除濕，因此儲水箱中無水分積存。(第26頁)

Q 房間會不會變暖?

A 使用連續除濕、衣物乾燥、濕度設定時，因前面吹出口有暖風吹出，所以在關閉的房間內使用時，房間內的溫度會上升。

Q 希望啟動連續除濕運行模式 可連續排水嗎?

A 可採用市面銷售的排水管(內徑15mm)進行連續排水。(第19頁)

Q 目前濕度顯示奇怪?

A 濕度顯示為大致濕度。(未必一定與其他設備顯示相同的數值)
開始進行衣物乾燥時，濕度立即發生巨大變化，可能與實際濕度產生差異。
另外，濕度低於31%時顯示為“Lo”，高於91%時則顯示為“Hi”。

Q 風量無故變強?

A 即便設定為衣物乾燥、濕度設定、空氣清淨(自動)運行模式，在以下情況下風量也會自動增強。
● 室溫上升至約30°C以上時...為了降低主機內部的溫度
● 室溫降低至約15°C以下時...為了防止主機內部結霜(只送風)
● 當“異味傳感器”檢測到房間內的空氣污染時...為了儘快清淨室內的空氣污染

Q 為什麼吹出口會散發異味?

A ● 當長時間在有香煙及烤肉等強烈氣味的環境中使用時，因氣味附著在過濾網上，故而有時會散發異味。
⇒ 有需要時更換過濾網。(第20~21頁)
● 當長時間使用時，因主機內部有氣味及髒污附著，故而有時會散發異味。
⇒ 請定期進行保養及內部乾燥。(第20頁)

■ 此外，詳細情形請參考“這種時候?”。(第26~29頁)

* 該技術標識數字是指將本產品放在牆角，實施連續除濕運行・上下擺風(下)時，在具有高濃度自動除菌離子7000適用地面面積的房間(溫度20°C、濕度50%)的中央附近(距離地面1.2米)測出的向空氣中每吹出1cm³所含離子個數的估計值。

安全注意事項

為預防對用戶或他人造成危害及財產的損害，特對應遵守的事項說明如下。

■ 無視表示內容，由於錯誤使用或操作可能會產生的後果，區分如下。



警告

表示有可能會引起死亡、重傷的內容。



注意

表示有可能會引起受傷、財產受到損害的內容。

■ 請予遵守的相關內容用圖案、記號表示說明如下。



表示不允許做的禁止內容。



表示必須要做的強制內容。



警告

為預防火災、觸電、受傷

電源插頭及電源線



- 請勿使電源線破損
- 請勿對電源線進行任意更換、加工、強制彎曲、拉扯、扭曲、束紮等
- 請勿對其承載重物或夾壓
- 移動時，請勿因腳輪而使電源插頭及電源線受損 (否則可能會造成電源線發生破損及火災、觸電)
- 請勿用潮濕的手插拔電源線 (否則可能會造成觸電)
- 電源線應避免中途連接、使用延長線，還應避免與其他電器用品共同使用一個插座 (否則可能會導致觸電、發熱、火災)
- 不可使用額定電壓(110V 60Hz)之外的電源
- 請勿以直接插入拔出電源插頭的方法來代替正常的主機開關方法 (否則可能會造成觸電或火災)



- 確認電源插頭上沒有積灰、沒有鬆動，將其可靠插入電源插座應定期用乾布擦拭電源插頭上的灰塵 (積塵或連接不充分可能會造成觸電或火災)
- 電源線損壞時，必須由製造商、服務處或具有相關資格的人員加以更換，以避免危險。

使用時



- 請勿將手指或異物(針狀物、金屬絲、棒狀物)插入空氣的吹出口或吸入口 (由於風扇在設備內部高速運行，可能會造成受傷，接觸內部還可能會造成觸電、故障)
- 不可作任何改裝。禁止非維修技術人員進行分拆、改造、修理 (否則可能會造成火災、觸電、受傷)
- 請勿將噴霧器等的罐子放在主機的附近。另外，請勿在主機附近使用類似引火性的危險物品(汽油、稀釋劑) (否則可能會引發起火、爆炸或火災)
- 請勿使身體長時間直接接觸風 (否則可能會造成身體不適、健康受損)
- 請勿放在發熱器具的附近 (樹脂部分熔化，可能會引發火災)
- 本電器不預期供生理、感知、心智能力、經驗或知識不足之使用者(包含孩童)使用，除非在對其負有安全責任的人員之監護或指導下安全使用。
- 孩童應受監護以確保孩童不嬉玩電器。

異常發生時(有燒焦異味等)



- 請立即停止運行，拔出電源插頭，並向客戶服務中心諮詢 (否則可能會造成觸電或火災等)
- 請向客戶服務中心諮詢維修事宜 (如修理不善，可能會造成觸電、火災、受傷等)

保養時

- 須停止運行，拔出電源插頭 (由於內部風扇正在高速運行，可能會造成受傷)



注意

為預防漏電或受傷，保護家俱等

電源插頭及電源線

- 須緊握電源插頭拔出 (否則可能會造成火災、觸電、短路)

- 長時間不使用時，為安全起見，須將電源插頭從插座中拔出 (否則可能會造成觸電、漏電、火災)

使用時



- 請勿將可燃性物體及點燃的香煙或線香等靠近吸入口 (否則會導致起火)
- 請勿用苯、稀釋劑擦拭或噴灑殺蟲劑 (否則會產生裂紋或引起觸電及火災)
- 當室內使用薰蒸型(發煙型)殺蟲劑時勿運行本設備 如果藥劑成分蓄積在機械內部，其後從吹出口釋放出來，有時會對健康不利。使用殺蟲劑後，一定要在充分換氣之後再運行本設備。
- 請勿飲用除濕水或將除濕水用於動物飼養 (否則可能會給健康帶來損害)
- 請勿在壁櫥、家俱的間隙等封閉的狹窄空間使用
- 請勿在吹出口或過濾網上覆蓋布等物質 (通風不暢可能會造成發熱、起火)
- 請勿放置在桌上等高處使用 (主機掉落時，可能會造成受傷)
- 請勿坐或倚靠在本產品上 (如果翻倒會造成受傷、故障及破損)

- 請勿在容易接觸到水的地方或浴室等場所使用
- 請勿水洗
- 請勿在主機上面放置花瓶等含水的容器
- 僅限室內使用。請勿放置在陽光直射或有風雨的場所使用
- 請勿放置在可能洩漏油、可燃氣體的場所 (否則可能會造成觸電或過熱、漏電、火災)
- 請勿使主機發生翻倒或掉落，請勿在主機翻倒時進行存放或移動。 (否則可能會造成容器破損、漏水、漏電等故障)
- 請勿將燃燒器具放置在本產品吹出的風能直接到達的地方 (否則可能會造成燃燒器具燃燒不充分)
- 請勿用於美術品、學術資料等的保存或其他特別用途 (否則可能會造成保存品品質降低)
- “衣物乾燥運行”和“濕度設定”時，請勿在有人的房間內長時間使用 產生的熱量會使房間溫度上升，使房間變得乾燥，可能會給健康帶來損害 有以下人群使用本設備時，請加以注意 (嬰幼兒、兒童、老年人、無法自己操作器具的人)



- 請在主機周圍預留一定的空間 (通風不暢可能會造成發熱、起火、故障、保護裝置啟動)

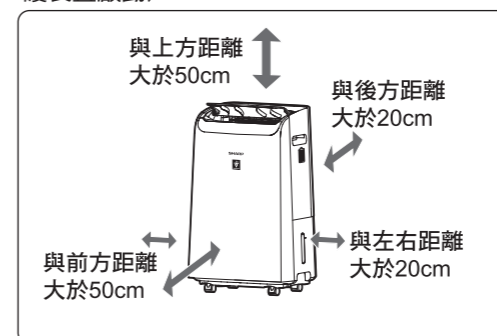

- 長時間在同一場所使用時，須注意產品下方及地板周圍出現的髒污 須經常移動本產品，對地板等進行清掃

- 移動時，須停止運行，並排出儲水箱中的水
- 在水平且穩定的場所使用
- 連續排水時，注意水管是否發生彎折或落差，使配管有利於順暢排水
- 使用排水管時，須注意使排水管周圍的溫度不低於零度 (設備中的水流向室內並打濕家俱等，可能會造成觸電、漏電、火災)
- 當與燃燒設備一起運行時，要稍稍打開窗戶，進行通風 本產品並不能去除一氧化碳等有害物質。(通風不充分時，會導致因氧氣不足而發生窒息)
- 請勿在榻榻米、易損傷的地板、高低不平的場所、長毛地毯等處拖動腳輪來改變主機的方向 (否則可能會造成地板及地毯表面受損)

請務必遵守

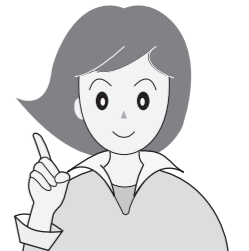

各部件名稱

主機和操作面板

操作面板

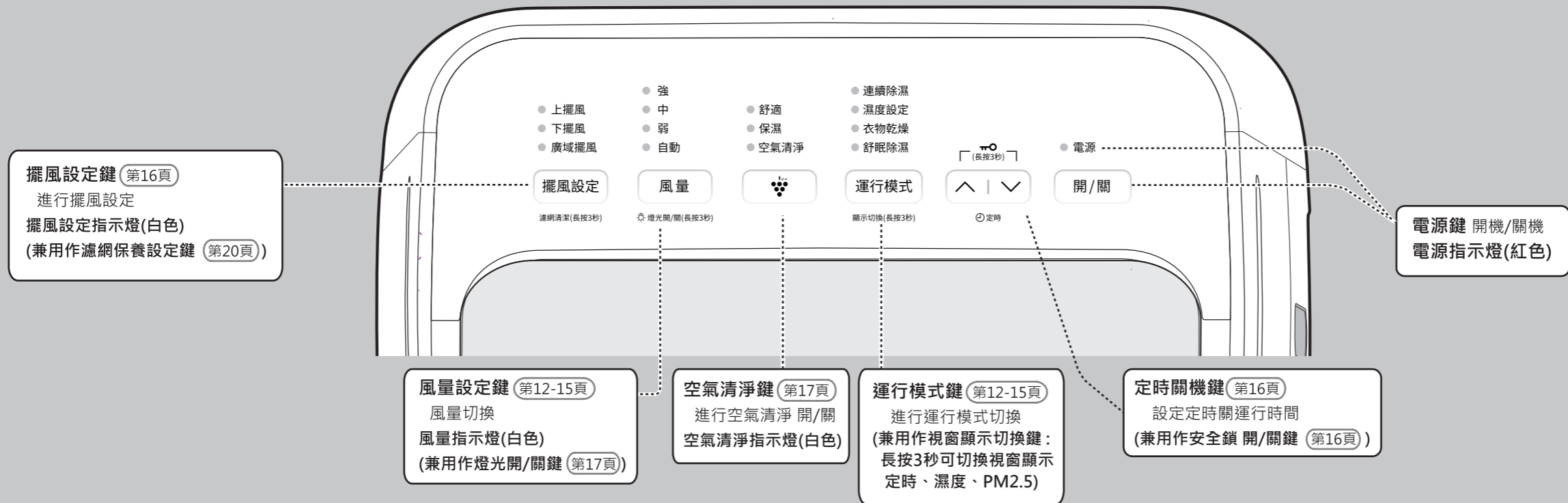

前視圖

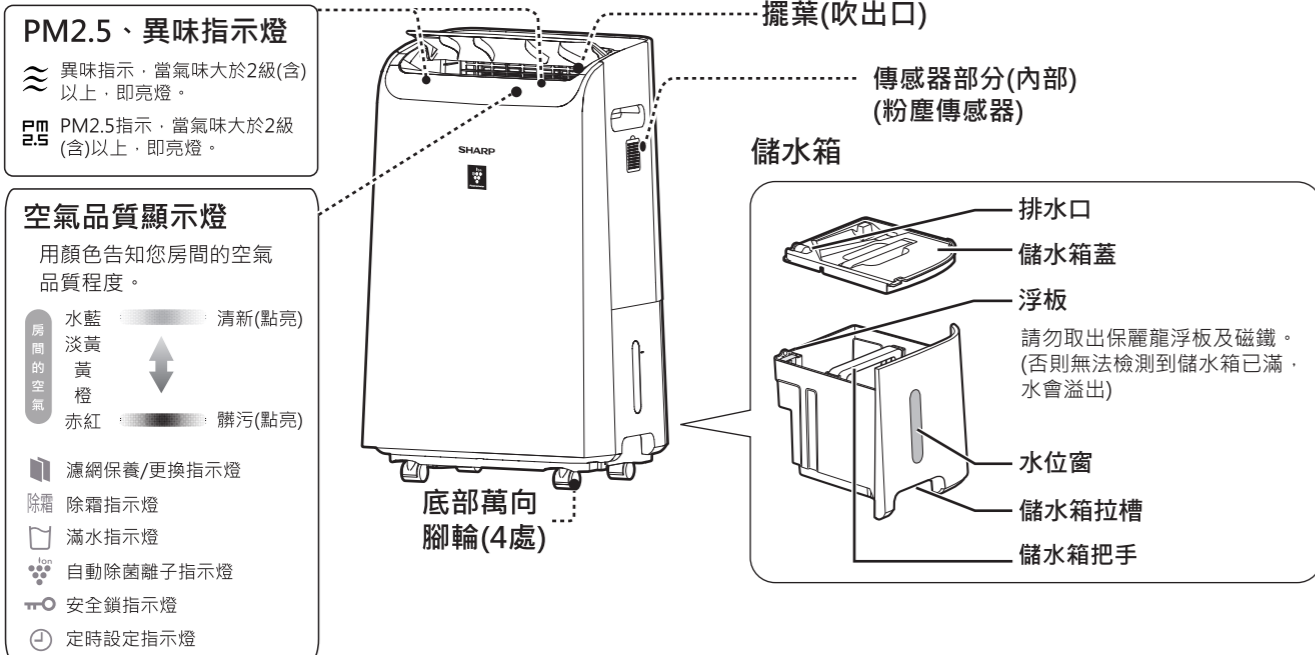

後視圖

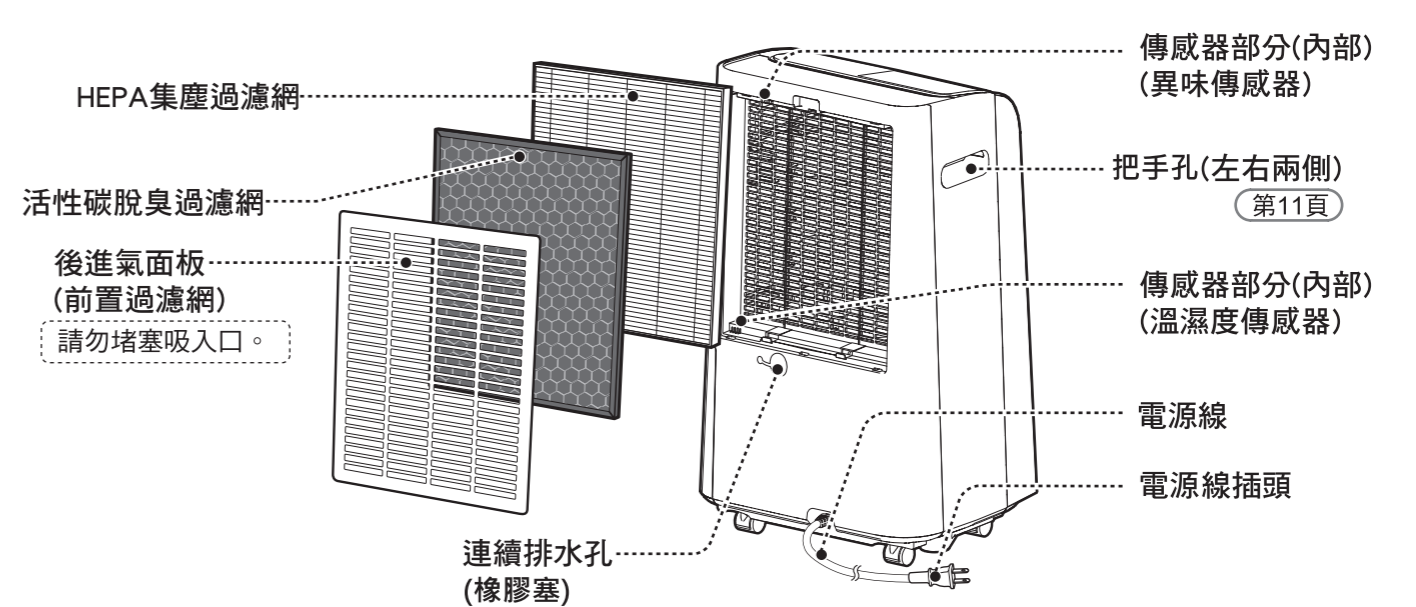

請予以瞭解的事項

除濕機制

我們經常會看到盛夏在裝有冷水的杯子表面會結露，冬季在開著暖氣的房間的窗玻璃上會附著水珠。這便是由含有許多濕氣的溫暖空氣遇冷時生成的。利用該原理，可以採用冷卻機去除濕潤空氣中的濕氣。

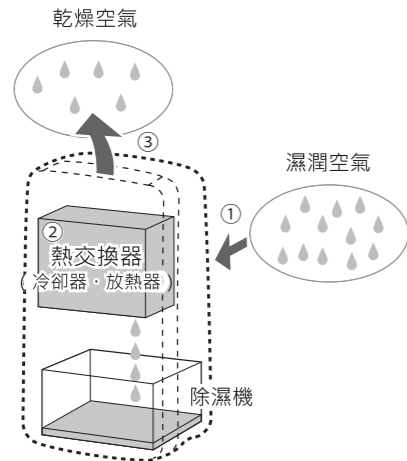

- ① 將濕潤空氣從吸入口吸入。
- ② 空氣中所含水氣通過冷卻成為水滴，水滴流進儲水箱內。
- ③ 乾燥空氣從吹出口吹出。

- 與空調不同，它沒有製冷能力。
- 因在運行過程中會產生熱量，根據所使用條件(外部氣溫和房間面積)，室溫有時會上升2°C~5°C左右。
- 根據使用條件不同，濕度有時無法維持在55~60%範圍內。

關於除濕

在以下情況下，壓縮機(compressor)停止，不進行除濕。轉為送風運行。

房間溫度低於4°C或高於38°C時(低溫及高溫保護功能)

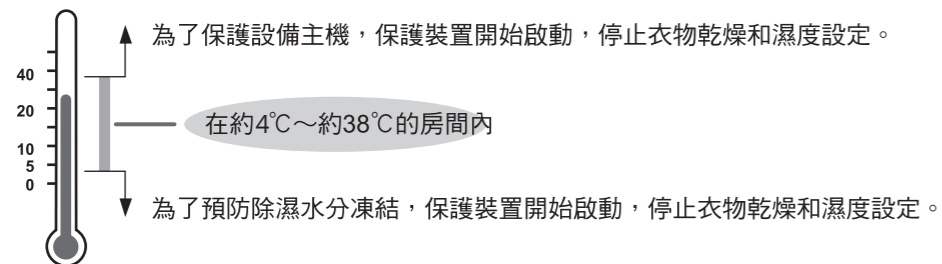

再運行時(壓縮機停機 / 啟動保護功能)

在剛剛進行以下操作之後運行時，為了保護設備，要停止壓縮機(compressor)約3分鐘時間。

- 插頭剛剛插入之後
- 衣物乾燥、濕度設定剛剛停止之後

執行送風運行模式約3分鐘



關於除霜(自動除霜)

室溫低於約15°C時，由於主機內部可能發生結霜，設備將自動進行除霜(送風運行)。

- 約45分鐘一次(約12分鐘左右)，停止壓縮機(compressor)，進行送風(強)運行。在房間溫度低的時候，停止一次的時間將變長。

自動關機功能 (連續除濕/濕度設定/衣物乾燥/舒眠除濕時)

為了預防忘記關機，設備可設定運行12小時後將自動停止運行。
(在發出“嗶”聲音的同時運行停止，電源指示燈閃爍)

若要設定自動關機功能時

設定 / 解除

運行時

“設定”

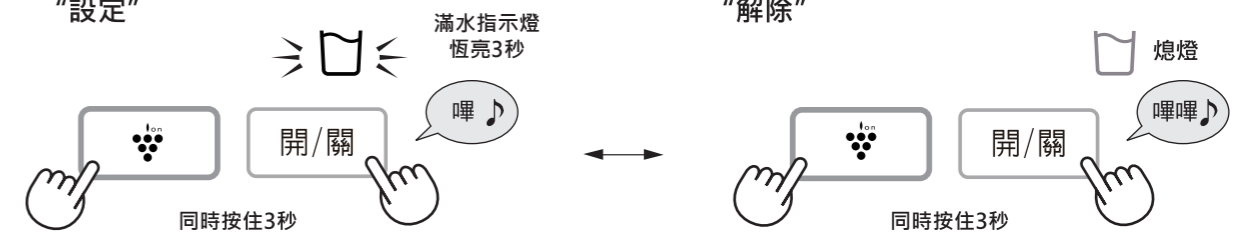

當自動關機功能啟動後希望再次運行時

再運行



按下開/關鍵或切斷電源，
消除電源指示燈閃爍，再次運行。

注意

- 出廠時，自動關機功能默認為關閉狀態。
- 解除電源重新上電時，自動關機功能會回到關閉狀態。

請予以瞭解的事項

使用前

第一次使用時

- 儲水箱中可能殘留水分，這是在工廠進行產品檢查時所使用的水，並非異常。
- 在將插頭插入插座之前，請安裝過濾網。

1

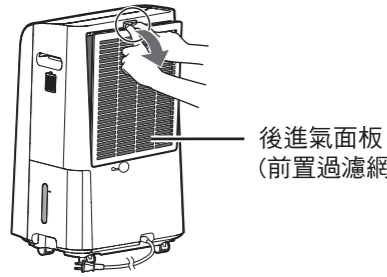

後進氣面板 (前置過濾網)

拆下後進氣面板 (前置過濾網)，取出過濾網

● 在主機中安裝過濾網 (兩種)。

2

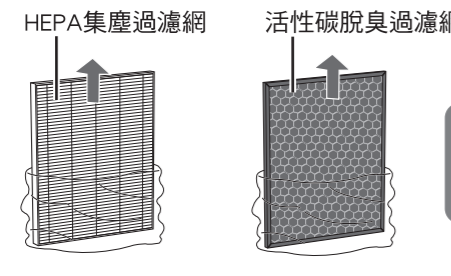

HEPA集塵過濾網 活性炭脫臭過濾網

將過濾網(兩種)從聚乙炔袋中取出

● HEPA集塵過濾網(有一定厚度)請將帶標籤面朝向安裝。如果內外裝反，則達不到清潔效果。

● 活性炭脫臭過濾網沒有內外之分。

● 將HEPA集塵過濾網的標籤拉至活性炭脫臭過濾網近前，則便於拆卸。

3

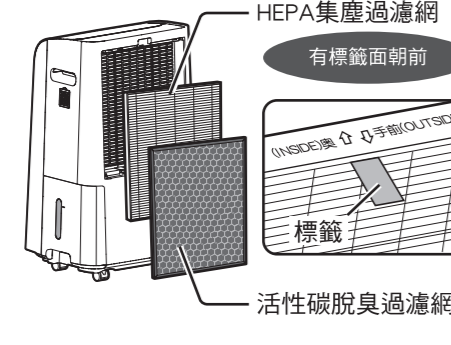

HEPA集塵過濾網 有標籤面朝向

請按照HEPA集塵過濾網、活性炭脫臭過濾網的順序安裝

HEPA集塵過濾網 標籤

活性炭脫臭過濾網 無內外之分

4

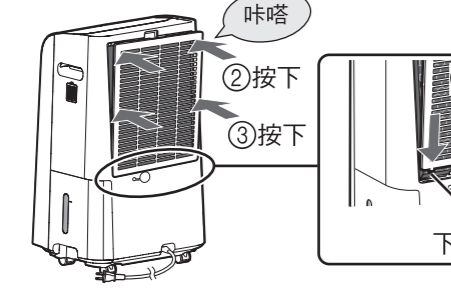

裝回後進氣面板(前置過濾網)

①插入下側爪
②將上側按壓下去
③將中側按壓下去

下側爪(3處)

咔嗒

結束



電源為110V

放置在平坦穩固的場所，將電源插頭插入插座

關於擺放

避免陽光直射

● 不然，可能引起外殼脫色、變形、安全裝置誤啟動。

當對電視機、半導體有干擾，或者電波表無法正常顯示時間時，請盡可能遠離這些電器。

放置在穩定平坦的地方

● 若放置在有較長毯毛的地毯或坐墊上的話，可能會引起翻倒。

請在約4°C~38°C的房間內使用 (第8頁)

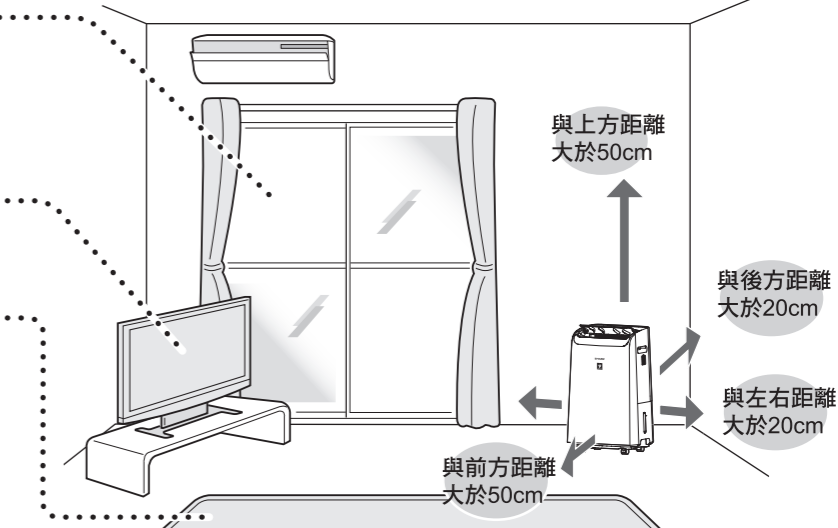

與上方距離大於50cm

與後方距離大於20cm

與左右距離大於20cm

與前方距離大於50cm

注意

- 在下列場所請勿使用。(否則會導致故障發生)
 - 海濱地區等鹽分較多的場所。
 - 溫泉地區等硫化氣體較多的場所。
 - 機械油較多的場所。
 - 水蒸氣及油煙較多的場所。
- 請勿在主機附近使用氟化樹脂或含矽酮配方的化妝品等*
如果主機內部附著氟化樹脂或矽酮，可能引起無法產生自動除菌離子。
*指護髮產品(護髮素、頭髮定型慕絲、焗油膏等)、化妝品、止汗產品、防靜電產品、防水噴霧、上光劑、玻璃清潔劑、化學抹布、蠟製品等。

移動時

1

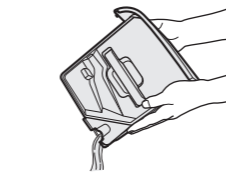

停止運行，打開排水口，倒出儲水箱中的水 (第18頁)

● 請收好電源線，與把手孔同時緊握移動。拖曳可能會造成電源線的損傷。

2

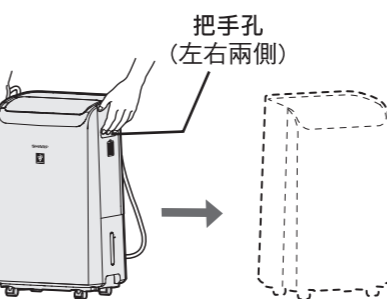

把手孔 (左右兩側)

緊握把手孔移動



腳輪

運行方法

注意
請勿在吹出口覆蓋衣物等
【否則可能引起發熱、起火、故障】

連續除濕運行

希望持續保持乾燥時

1 選擇連續除濕

- 連續除濕
- 濕度設定
- 衣物乾燥
- 舒眠除濕

運行模式

- 插入電源插頭後，按下開/關鍵可直接開啟「連續除濕」並且風量「強」運行。
- 在電源插頭尚未拔除以前，本產品關機後再開機會自動維持上次的模式運行。

2 選擇你喜歡的風量

風量

- 強 以“強”風量連續運行※進行連續除濕。
- 中 以“中”風量連續運行※進行連續除濕。
- 弱 以“弱”風量連續運行※進行連續除濕。

自動(自動停止)

環境濕度	風量	壓縮機
50% ↓	弱	關閉
50~59%	弱	啟動
60~69%	中	啟動
70% ↑	弱	啟動

風量及壓縮機會依據環境濕度自動判斷除濕設定。

※1 當設定自動關機功能時，12小時後運行停止。 (第9頁)

※2 根據室溫有時會增加風量。 (第3頁)

3 選擇合適的擺風角度 (第16頁)

擺風設定

- 請將吹出口吹出的風直接對準衣物。

吹出口與衣物的距離須超過10cm

濕度設定運行

希望自行設定濕度除濕時、對天井及牆壁、地毯、壁櫥、儲藏室乾燥時

1 選擇濕度設定

- 連續除濕
- 濕度設定
- 衣物乾燥
- 舒眠除濕

運行模式

- 選擇濕度設定模式，濕度設定指示燈亮。
- 在電源插頭尚未拔除以前，本產品關機後再開機會自動維持上次的模式運行。

2 選擇喜好濕度

88.8% 濕度

50%

- %指示燈亮，按上、下鍵選擇喜好濕度，每按一次上鍵，增加5%濕度；每按一次下鍵，減少5%濕度，濕度值可設定40%~80%。
- 選擇喜好濕度值後，離手5秒後，濕度目標值設定成功，並且視窗回覆顯示當前PM2.5。
- 關機後再次開機(未重新上電)，如要設定濕度請再按下運行模式鍵，%指示燈閃爍可再重新設定濕度值。

3 選擇你喜歡的風量

風量

- 強 以“強”風量連續運行
- 中 以“中”風量連續運行
- 弱 以“弱”風量連續運行

自動(自動停止)

- 壓縮機會依據環境濕度自動切換設定；環境濕度≥60%壓縮機啟動，環境濕度≤59%壓縮機關閉。
- 風量會依據空氣品質指示燈自動判斷強、中、弱檔位。

4 選擇合適的擺風角度

擺風設定

運行方法(續)

衣物乾燥運行

希望進行衣物乾燥時

1

- 連續除濕
- 濕度設定
- 衣物乾燥
- 舒眠除濕

運行模式

選擇衣物乾燥

- 選擇衣物乾燥模式，衣物乾燥指示燈亮。
- 在電源插頭尚未拔除以前，本產品關機後再開機會自動維持上次的模式運行。

2

風量

選擇你喜歡的風量

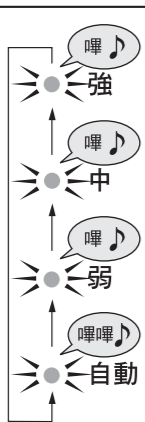

強 以“強”風量連續運行

中 以“中”風量連續運行

弱 以“弱”風量連續運行

自動(自動停止)

- 運行開始約30分鐘後，濕度低於60%或運行時間達約90分鐘，自動結束運行。(聽到“嗶...”的一聲後，運行停止，衣物乾燥指示燈閃爍)
- 再次運行時，請按下開/關鍵或解除電源。

3

擺風設定

選擇合適的擺風角度

舒眠除濕運行

休息時，如介意燈光及風量聲時

1

- 連續除濕
- 濕度設定
- 衣物乾燥
- 舒眠除濕

運行模式

選擇舒眠除濕

- 選擇舒眠除濕模式，舒眠模式指示燈亮。
- 除電源指示燈亮，其餘指示燈接關閉，並且風量「弱」運行。
- 在電源插頭尚未拔除以前，本產品關機後再開機會自動維持上次的模式運行。

2

- 上擺風
- 下擺風
- 廣域擺風

擺風設定

選擇合適的擺風角度

注意

- 舒眠模式下無法設定風量。
- 環境濕度 $\geq 60\%$ 時，壓縮機啟動運轉； $\leq 59\%$ 時，壓縮機關閉運轉。
- 如要設定燈光，請參考第17頁說明。

舒適模式設定



舒適

- 保潔
- 空氣清淨



環境濕度	風量	壓縮機
60% ↓	*	關閉
61~70%	弱	啟動
71~80%	中	啟動
81% ↑	強	啟動

- 風量判斷依照環境空氣品質為主，若空氣品質良好會依據濕度風量為主。

保潔模式設定

舒適

- 保潔
- 空氣清淨



環境濕度	風量	壓縮機
70% ↓	*	關閉
71~80%	中	啟動
81% ↑	強	啟動

- 風量判斷依照環境空氣品質為主，若空氣品質良好會依據濕度風量為主。

空氣清淨模式設定

舒適

- 保潔
- 空氣清淨



- 可自行依照喜好設定風量、自動檔時依照環境空氣品質自行切換

方便的功能

擺風

希望改變擺風角度時

設定 / 解除

運行時

擺風設定

選擇您喜歡的擺風角度

- 請勿用手強制扳動擺風。(否則會導致故障發生)
- 在擺風運行時，再次按下擺風鍵，導風板會立刻停止在當前位置。
- 請用手將左右擺風左右調整至合適角度。

上擺風
下擺風
廣域擺風

左右擺風(左)
左右擺風(右)

定時關

設定 / 解除

運行時，按任一上、下鍵

選擇您喜歡的時間，按鍵停止操作5秒後，設置才算生效，定時指示燈恆亮。

01 → 02 → 03 → ... → 12

定時指示燈恆亮

- 設定依序為1h-2h-3h...-11h-12h-取消。
- 數字視窗隨時間過去會顯示剩餘時間。
- 在設定定時關後，儲水箱如達到滿水狀態時將關閉所有運行，但計時繼續。

000% 滿

兒童安全鎖

希望預防兒童頑皮或誤操作時

設定 / 解除

運行時，同按上、下鍵3秒

指示燈恆亮

- 兒童安全鎖開啟時，如欲解除設定，請再同按上、下鍵3秒以上，解除兒童安全鎖。
- 運行時--按下關機鍵，關機後須重新插拔電源插頭後，機器才能再次開機運行。
- 拔出電源插頭後，兒童安全鎖被解除。

顯示燈光(指示燈)開/關

在夜晚休息時，如在意“燈光”，請使用本功能

設定 / 解除

運行時，長按3秒風量鍵

風量

燈光開/關(長按3秒)

- 燈光關閉時，除電源指示燈開啟，其餘燈光皆關閉。
- 若要開啟燈光，再次按下風量鍵3秒即可。
- 燈光關閉時，再次操作機器，相對應的指示燈會亮起5秒後再熄滅。

消除通知音 (滿水時/定時關機結束時/自動關機功能結束時)

在夜晚休息時，如在意“通知音”，請使用本功能

設定 / 解除

運行停止時
設定(消音)
同時按擺風鍵+運行模式鍵+上鍵

解除
同時按擺風鍵+運行模式鍵+上鍵

注意

- 拔出電源插頭後，設定被解除，通知音響起。

排水方法

附近如有排水場所，
可進行連續排水。

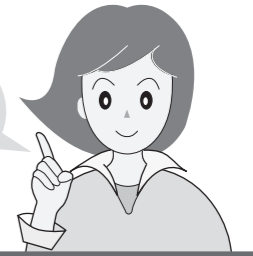

儲水箱

進行連續除濕、衣物乾燥、濕度設定時，如果儲水箱滿水(約3.0L)，自動停止運行(滿水停止裝置)

- 排水後，將儲水箱重新裝入主機，“儲水箱滿水指示燈(紅)”熄滅，設備再次運行。
- 運行空氣清淨(單獨)功能時，在儲水箱滿水狀態下仍能運行。此時，“儲水箱滿水指示燈(紅)”會閃爍。

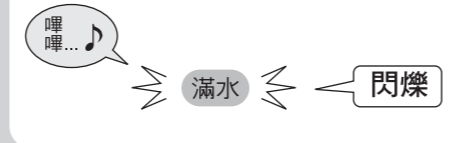

1

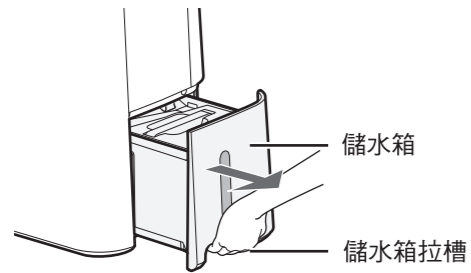

取出儲水箱

- 請穩住主機的同時，直接抽取。
- 請在抽取時保持平穩以防濺水出來，同時，為預防傾斜或掉落請小心移動。

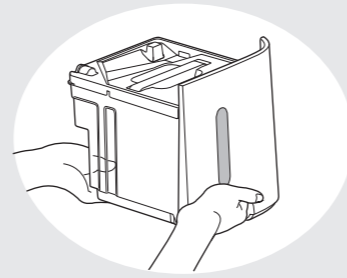

2

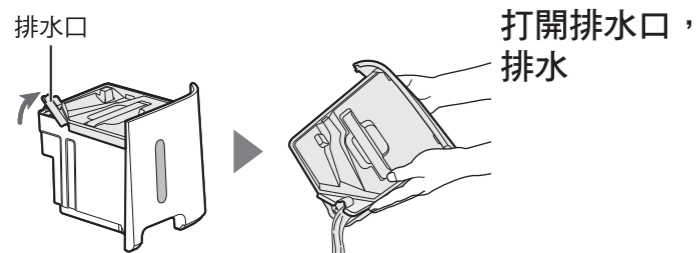

打開排水口，
排水

3

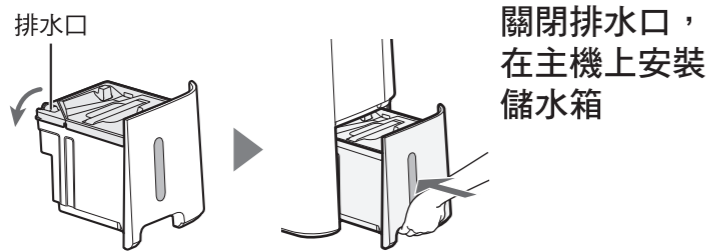

關閉排水口，
在主機上安裝
儲水箱

- 牢牢插入。
- 勿粗暴安裝。(否則可能會造成故障)

注意

- 移動主機時，務必停止運行，進行排水。(否則可能會引起儲水箱內的水發生振動濺灑到地板等處，打濕家具)
- 請定期清掃儲水箱內壁(約每週清掃一次)。(長期不清掃可能會引起黴菌、雜菌滋生，發出惡臭)

連續排水

1

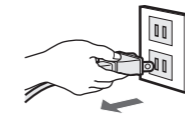

拔出電源插頭

2



拔出背面的塞頭

3



從主機背面的連續
排水孔放入市面銷售
的水管，再牢牢插入
主機內的排水口

市場上銷售的水管內徑
15mm (外徑不超過21mm)

4

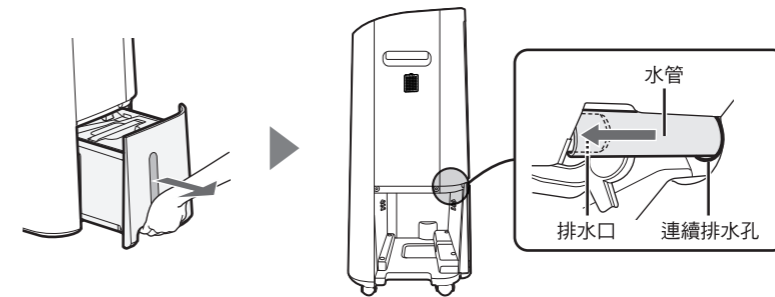

取出儲水箱，確認
水管是否已插入到
排水口深處

5



在主機上安裝
儲水箱

- 如果儲水箱未被安裝，則無法進行濕度設定。

水管的拔出方法

前端須向下
傾斜 勿從中間
彎曲水管 勿使水管前端
接觸水



停止連續排水，還原成初始狀態時

請從排水口取下水管，並裝上塞頭。

- 牢牢插入。
- 勿粗暴安裝。(否則可能會造成故障)
- 請勿使用管口發生擴張的舊水管。(否則可能會造成漏水)

注意

- 本除濕機為家用型除濕機。運行連續排水模式時，請定期(每兩週一次)檢測過濾網是否有髒污、排水軟管是否有堵塞發生，確保無異常。
- 請將排水管放置在水管四周不低於零度的場所。(水管中的水發生凍結後，引起主機中的水流向室內並打濕家具等)
- 水管的前端容易爬入蟲子時，建議安裝網罩。

保養

警告

保養時，請務必停止運行，並拔出電源插頭。

【否則可能會造成觸電或受傷】

為了能夠乾淨長久地使用，請務必進行保養。並且，為了釋放出穩定的高濃度自動除菌離子，也需要認真進行保養。

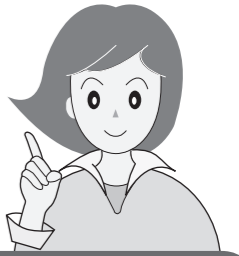

過濾網

當 指示燈閃爍時...

表示需做濾網清潔：
請依照下列清潔方式或更換新濾網後，
長按擺風設定鍵3秒，關閉濾網清潔指示燈。

擺風設定

嗶

濾網清潔(長按3秒)

當從吹出口散發出異味且不易去除時，
請對HEPA集塵過濾網和活性炭脫臭過
濾網同時進行保養。

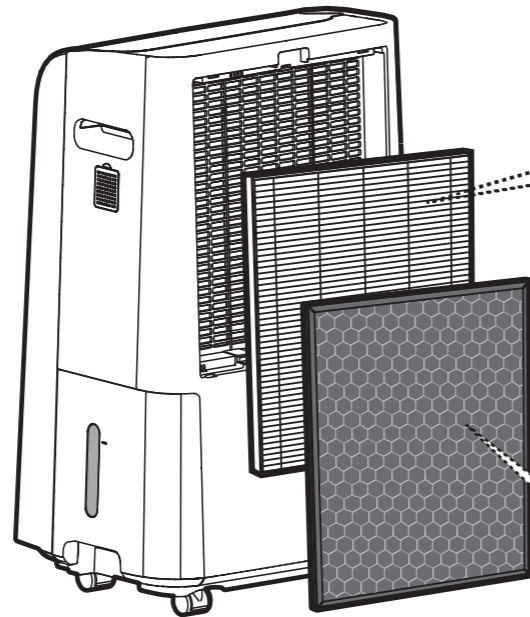

關於過濾網

空氣清淨功能可收集整個房間內的灰塵及異味成分。如果在有芳香劑、香薰油、香煙及烤肉等強烈氣味的環境中使用，過濾網上會有異味附著，經過幾周或幾個月的時間，有時會散發出異味來。故而建議您在有強烈異味的環境中使用時，請與房間內的通風設備並用。另外，異味與灰塵相比，去除要花費更多的時間。

關於內部乾燥

實施衣物乾燥運行、濕度設定後，主機內部的冷卻機上可能附著水滴。水滴會導致產生黴菌，散發出難聞的異味。

衣物乾燥運行、濕度設定後或長期不使用時

1. 舒適、保潔、空氣清淨 (嗶)

2. 選擇風量 強 (嗶)

3. 設定2小時定時

保養時的注意事項

進行主機及過濾網保養時，請勿使用以下物品。(否則可能會造成表面損傷、破裂)



HEPA集塵過濾網

捕集花粉、過敏原物質(塵蟎的排泄物、屍體)、黴菌、灰塵、塵埃、香煙的煙(粒子)、寵物毛髮等。

因捕集到房間內的細小粉塵及灰塵，可能會出現變色(灰色、黃土色等)，但這並不是異常。只要您注意保養，HEPA集塵過濾網可以長久使用。

將帶標籤面

用吸塵器輕輕吸除灰塵

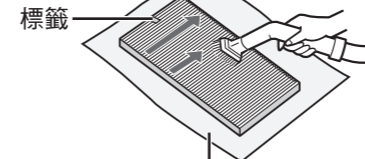

在下面鋪上報紙，以免弄髒周圍環境。



不可以用水洗

(否則可能會失去過濾功能)

- 需要進行保養的只是帶標籤面。相反面請一定勿清掃。
- 要去除過濾網表面附著的灰塵。
- 因過濾網極易被破壞，所以要充分注意勿用力過度。

活性炭脫臭過濾網

吸附並分解香煙的煙味(異味)、廁所的異味、廚餘垃圾的異味、寵物的異味等生活中的異味。

當吸附了大量異味成分時，活性炭脫臭過濾網可能會散發出難聞的異味。只要您注意保養，活性炭脫臭過濾網可以長久使用。

輕輕吸塵

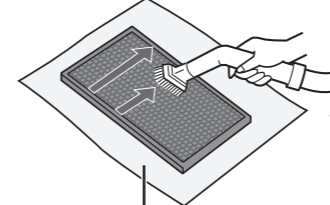

在下面鋪上報紙，以免弄髒周圍環境。



不可以用水洗及日曬

(否則可能會失去過濾功能)

- 可對兩面進行保養。
- 如果對過濾網用力過度，可能會造成破壞，所以使用時要充分加以注意。
- 要去除過濾網上吸附的有灰塵。

注意

- 對於有害氣體成分(香煙中的一氧化碳等)及經常持續產生的異味成分(甲醛等建材異味及寵物異味等)無法完全去除。

保養(續)

警告

保養時，請務必停止運行，並拔出電源插頭。

【否則可能會造成觸電或受傷】

為了能夠乾淨長久地使用，請務必進行保養。並且，為了釋放出穩定的高濃度自動除菌離子，也需要認真進行保養。

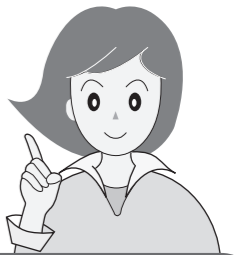

後進氣面板(前置過濾網)

每周1次

1

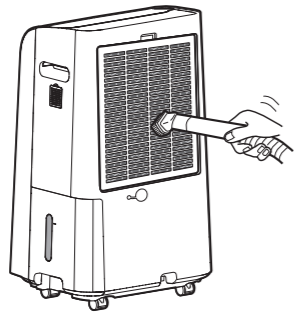

用吸塵器吸除後進氣面板(前置過濾網)上的灰塵

- 髒污嚴重時，要進行浸洗。(第23頁)
- 請注意勿對過濾網用力過度。(否則可能會造成過濾網損壞)

儲水箱

建議每周一次或有異味時

1

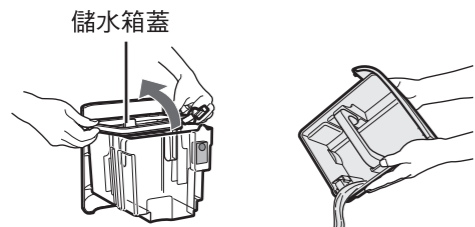

儲水箱蓋

打開儲水箱蓋進行排水

- 從四周緩慢取下。

2

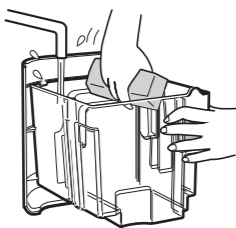

清洗儲水箱及儲水箱蓋的內壁

- 請使用餐具專用清洗海綿等清洗。
- 髒污嚴重時，請使用稀釋了中性洗滌劑(餐具專用洗滌劑)的溫水清洗。

3

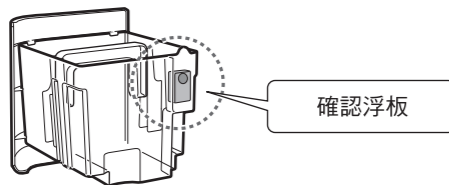

確認浮板

用柔軟的布擦拭水分

- 確認浮板安裝得當。
- 如浮板發生脫離。(第28頁)
- 注意勿損壞浮板。

4

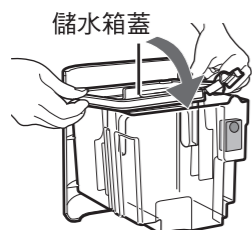

儲水箱蓋

安裝儲水箱蓋

- 將儲水箱蓋牢牢插入外部溝槽中。(否則可能造成漏水)

髒污嚴重或對惱人的異味感到困擾時

主機



用柔軟的布擦拭

- 請勿用水洗



- 髒污嚴重時請用沾有水或溫水(40°C以下)的布擦拭。
- 腳輪易髒，也請記得保養。

後進氣面板(前置過濾網)

浸洗時間 約10分鐘

- ① 請用廚房專用合成洗滌劑溶液進行浸洗。
- ② 為避免洗滌劑殘留，請用牙刷輕輕擦刷，充分沖洗。
- ③ 進行晾乾。



後進氣面板(前置過濾網)

傳感器部位

異味傳感器

(主機背面) 傳感器部位(內部)



- ① 取下後進氣面板(前置過濾網)、過濾網。
- ② 用吸塵器吸除上圖傳感器部位(內部)的灰塵。
- ③ 將後進氣面板(前置過濾網)按原樣安裝回主機。

粉塵傳感器

(主機左側) 傳感器部位(內側)

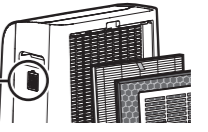

- ① 取下主機左側粉塵傳感器盒蓋。
- ② 用吸塵器吸除上圖傳感器部位(內部)的灰塵。
- ③ 將粉塵傳感器盒蓋按原樣安裝回主機。

長期不使用時

1

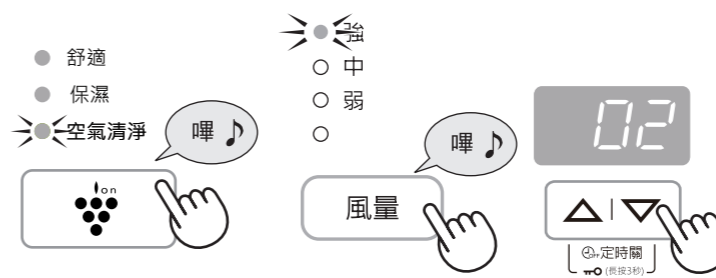

- 舒適
- 保溼

空氣清淨

- 強
- 中
- 弱

風量

啟動內部乾燥運行 (第20頁)

2

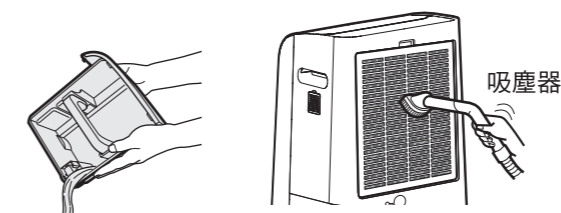

將儲水箱中的水排出，進行主機保養

(第22~23頁)

3

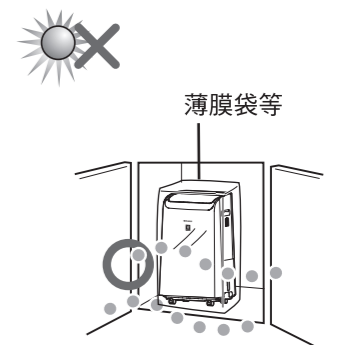

避免太陽直射，並在乾燥的地方進行存放

保養

過濾網更換



警告

更換時，請務必停止運行，並拔出電源插頭。

【否則可能會造成觸電或受傷】

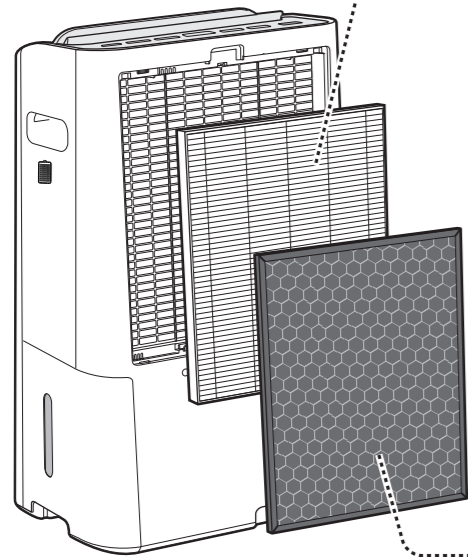

HEPA集塵過濾網

約5年1次※

型號：FZ-E10THF

1. 維護週期：每當積聚灰塵時、當吹出口散發異味時，或每月一次。
2. 濾網壽命因室內環境、使用條件和產品位置而異。如果在比一般居家環境更惡劣的情況下(如PM2.5)持續使用本產品，建議更頻繁地更換濾網。

※ 根據日本電機工業會JEM1467，最長使用最大使用壽命以每天5支香菸的煙霧相等條件為基礎，與新的濾網相比，集塵/除臭能力減半。在更惡劣的條件下，建議更頻繁地更換濾網。
 ※ 指定應用程式會根據使用量通知何時應更換各個替換零件。

活性炭脫臭過濾網

約5年1次※

型號：FZ-E10TDF

1. 維護週期：每當積聚灰塵時、當吹出口散發異味時，或每月一次。
2. 濾網壽命因室內環境、使用條件和產品位置而異。如果在比一般居家環境更惡劣的情況下(如PM2.5)持續使用本產品，建議更頻繁地更換濾網。

※ 根據日本電機工業會JEM1467，最長使用最大使用壽命以每天5支香菸的煙霧相等條件為基礎，與新的濾網相比，集塵/除臭能力減半。在更惡劣的條件下，建議更頻繁地更換濾網。
 ※ 指定應用程式會根據使用量通知何時應更換各個替換零件。

注意

- 為避免弄髒周圍環境，更換過濾網時，請用報紙鋪墊。
- 舊的過濾網，請根據居住地區的垃圾分類方法進行廢棄處理。

HEPA集塵過濾網的材質 聚丙烯・聚乙烯
 活性炭脫臭過濾網的材質 聚丙烯・聚乙烯・活性炭

- 過濾網是消耗品，保修期內也需要另外購買。

規格

型號	DW-CS12FT-S	
額定電壓/額定頻率	AC 110V/60Hz	
額定除濕能力	27°C/60%RH	12.0L/日
總額定消耗電功率	27°C/60%RH (連續除濕模式)	199W <input type="checkbox"/>
能源因數值	2.51(L/kWh)	
待機功率	1.00(W)	
潔淨空氣提供率	2.24(cmm)	
能源效率	0.104(cmm/W)	
冷媒種類及填充量	R134a	(120g)
水箱容量	3.0L	
機體尺寸	寬360 x 深271 x 高595 mm	
機體重量	14.0kg	
電源線長度	約2m	
可除濕面積	*	木結構住宅
		鋼筋混凝土住宅
		25m ²
		50m ²

* 根據 JEMA(日本電機工業會)得出的數值。

- 額定除濕能力是指連續保持室溫及相對溼度在27°C/60%RH時的每天除濕量。
- 為不斷提高產品品質，滿足用戶需求本公司有權對產品的規格質做適當變更，屆時將不再另行告知用戶，敬請諒解。



空清淨運行模式(單獨)規格表

適用面積 ^{※2}	20m ²		
	強	中	弱
風量模式			
風量	192m ³ /h	90m ³ /h	61m ³ /h
額定功率	35W	9W	6W
噪音	53dB	40dB	38dB

更換用過濾網(零售部品)

過濾網名稱	過濾網型號	壽命 ^{※3}
HEPA集塵過濾網	FZ-E10THF	5年
活性炭脫臭過濾網	FZ-E10TDF	5年

注意：「HEPA集塵過濾網」最長使用年限約為5年^{※3}。

「活性炭脫臭過濾網」最長使用年限約為5年^{※3}。

過濾網的具體保養方法詳見使用說明書。(第20、21、24頁)

- ※1 根據「日本電機工業會規格JEM」標準得出的數值。
- ※2 適用面積是以最大風速操作本機的面積計算。適用面積表示可在30分鐘內清除一定數量灰塵粒子的空間大小。

這種時候？

在委託維修或諮詢之前，請再檢查一次。



這種時候	請進行檢查	參考頁數
房間升溫	<ul style="list-style-type: none"> 在啟動連續除濕、衣物乾燥、濕度設定時，由於吹出口有暖風送出，如關閉房間並長時間運行，會造成房間升溫。 	—
不進行除濕	<ul style="list-style-type: none"> 除濕量會根據房間的大小、結構、溫度、濕度的不同而存在差異。一般情況下，在室溫低且濕度低時，除濕量會減少。 	—
除濕量少 (儲水箱未積存水)	<ul style="list-style-type: none"> 不可維持不足50%的低濕度。 啟動濕度設定(自動)運行時，在溫度和濕度都比較低的情況下，將運行送風功能，因此不進行除濕。 	—
	<p>衣物乾燥(強)運行時</p> <p>濕度為60%時</p> <p>除濕量 L/日</p> <p>房間溫度(°C)</p>	—
運行時	<ul style="list-style-type: none"> 在室溫比較高(約38°C以上)時，將啟動高溫保護裝置，轉換為送風運行模式，因此不進行除濕。另外，在濕度比較高時，室溫即使沒有達到38°C，保護裝置也會啟動。 	8
	<ul style="list-style-type: none"> 室溫低於約15°C時，由於自動進行除霜，將短暫運行送風模式。此時，可能出現水難以積存的情形。 	8
	<ul style="list-style-type: none"> 是否正在啟動空氣清淨運行模式? ⇒ 請啟動衣物乾燥、濕度設定模式。 	—
	<ul style="list-style-type: none"> 後進氣面板(前置過濾網)是否發生髒污? ⇒ 請清掃。 	22
	<ul style="list-style-type: none"> 吹出口或吸入口是否發生堵塞? ⇒ 請清除堵塞物。 	—
漏水	<ul style="list-style-type: none"> 主機是否發生傾斜、翻倒或掉落? ⇒ 請放置在無振動、穩定且水平的場所使用。 連續排水時，排水管是否與主機的排水口發生脫離? ⇒ 請將排水管用力的往裡擠壓，直至安裝牢固。 	— 19
濕度沒有下降	<ul style="list-style-type: none"> 房間是否過大? 是否經常開關窗戶或門? 是否使用了加濕機等產生水蒸氣的設備? 	25 — —
洗滌衣物未乾	<ul style="list-style-type: none"> 是否啟動了衣物乾燥(自動)運行模式? ⇒ 自動運行最長為3小時，完成後將自動停止。根據房間情況的不同，可能發生乾燥不充分的現象，請再次啟動衣物乾燥(自動)運行。 	15

這種時候	請進行檢查	參考頁數
在開始運行、運行時或停止運行時聽到聲音	<ul style="list-style-type: none"> “噠-”...這是壓縮機(compressor)運行的聲音。 “嘩啦啦”或“咕嚕咕嚕”...這是冷媒(冷卻液)循環發出的聲音。 	3 3
聲音很大	<ul style="list-style-type: none"> 如在室溫較低時運行本設備，可能在開始的幾秒內聲音變大。(根據溫度條件的不同，時間也會發生相應的變化) 除濕機是否發生晃動? 地板是否不穩? ⇒ 請放置在無振動、平穩且水平的場所使用。 後進氣面板(前置過濾網)是否發生堵塞? ⇒ 請清掃。 	3 11 22
從吹出口發出“噼噼”或“噠噠”的聲音	<ul style="list-style-type: none"> 這是產生自動除菌離子的聲音，並非異常。聲音的大小將會視使用環境和運行模式的不同而時大時小，有時也會基本上聽不到，但自動除菌離子的效果是完全相同的。 	—
異味	<ul style="list-style-type: none"> 異味或煙霧難以去除 	10
	<ul style="list-style-type: none"> 吹出口吹出的風是否變弱了? ⇒ 請對以下部位的垃圾或灰塵進行清掃 <ul style="list-style-type: none"> 後進氣面板(前置過濾網) 傳感器部位 活性碳脫臭過濾網 HEPA集塵過濾網 	20~23
	<ul style="list-style-type: none"> 吹出口吹出的風有異味 	20~23
	<ul style="list-style-type: none"> 如果在有香煙或烤肉等強烈氣味的環境中使用的話，在數周~數月內過濾網就會有異味產生，此時可能需要更換過濾網。 ⇒ 建議在使用空氣清淨的同時，經常對房間進行通風換氣。 如果長時間使用，主機內部會有異味、髒污等附著，因此會發出異味。 ⇒ 請定期進行保養和內部乾燥。 過濾網髒污程度是否嚴重? ⇒ 請進行過濾網保養。如果仍然感到不適時，請更換過濾網。 由於自動除菌離子產生器在產生自動除菌離子時，會同時產生微量的臭氧，所以在吹出口有時會有異味，但只是微量，對健康沒有影響。 	20~23 21 —

這種時候？

這種時候?(續)

這種時候	請進行檢查	參考頁數	
顯示部	異味感知顯示不發生變化	<ul style="list-style-type: none"> ● 運行開始以後在一定的時間內有時候會發生傳感器的靈敏度不穩定，異味傳感器的顏色不發生變化的情況。經過數分鐘的運行以後，傳感器的靈敏度將會穩定。 ● 在變綠以後不再變化的情況下，說明空氣一直處於清潔狀態。由於異味發生的位置不同，有時可能會發生傳感器檢測困難的情況。在向傳感器吹拂香煙時，如果異味感知顯示發生變化，則屬正常。 ● 在室內有較強烈異味的情况下開始運行的話，有時會發生異味傳感器靈敏度下降的情況。 <ul style="list-style-type: none"> ⇒ 將空氣清淨運行設定在“中”，運行數小時~1天。 ● 有可能發生傳感器部有灰塵堵塞的情況。 <ul style="list-style-type: none"> ⇒ 請取下後進氣面板(前置過濾網)、過濾網，從右圖所示的清掃孔，用吸塵器清掃傳感器部(內部)。 	— — 23
	異味感知顯示始終不變為黃綠色	<ul style="list-style-type: none"> ● 房間的窗或門經常打開，在氣密性較差的房間內，由於有外部的髒污進入，使得清淨房間(顏色變為黃綠色)需要花費一定的時間。 	—
	異味感知顯示頻繁切換	<ul style="list-style-type: none"> ● 由於房門的開閉，可能是風引起的反應。 	—
	空氣清淨指示燈不熄滅	<ul style="list-style-type: none"> ● 運行時，不能熄滅空氣清淨指示燈。在所有運行模式下，都是吹出通過HEPA集塵和活性炭脫臭過濾網清淨後的空氣。 	—
關於浮板	如浮板發生脫離 <ul style="list-style-type: none"> ● 請按照以下步驟安裝浮板。 	—	

這種時候	請進行檢查	參考頁數	
設備不運行	無法運行 按鍵無反應	<ul style="list-style-type: none"> ● 是否設定了兒童安全鎖功能? ⇒ 請解除兒童安全鎖功能。 	16
	運行停止	<ul style="list-style-type: none"> ● 電源插頭是否發生脫落? ⇒ 請將電源插頭插入插座。 ● 是否發生停電? ⇒ 請等待供電恢復。 	— —
		<ul style="list-style-type: none"> ● 儲水箱是否正確放入? ⇒ 請正確放入儲水箱。 ● 儲水箱是否已達到滿水狀態? ⇒ 請排水。 ● 浮板是否安裝正確? ⇒ 請正確安裝。 	18 18 28
		<ul style="list-style-type: none"> ● 自動關機功能啟動，運行停止。 ⇒ 請按開/關鍵，消除只是燈閃爍，再次運行設備。如要連續使用時，請解除自動關機功能。 	9
		<ul style="list-style-type: none"> ● 儲水箱達到滿水狀態，自動關機功能啟動，運行停止。 ⇒ 請排出儲水箱中的水，按開/關鍵，消除指示燈，再次運行設備。 	9、18
		<ul style="list-style-type: none"> ● 衣物乾燥(自動)運行結束，運行停止。 ⇒ 請按停止鍵，消除指示燈閃爍，再次運行設備。 	—
		<ul style="list-style-type: none"> ● 故障。 ⇒ 請向客戶服務中心諮詢。 	—
翻倒時	發生主機翻倒時(衣物乾燥·濕度設定運行時，或在儲水箱中有水狀態下) <ul style="list-style-type: none"> ● 在儲水箱中有水狀態下發生主機翻倒時，請拔出插頭，向客戶服務中心委託檢修。 	—	

