



使用者手冊

洗衣機



開始安裝之前，請仔細閱讀這些說明。這可使安裝簡便，並確保正確安全地安裝產品。安裝之後，將這些說明放置在產品附近以供將來參考。

繁體中文

WD-S21VB / WD-S18VW



MFL71693726
Rev.01_042723

www.lg.com

版權所有 © 2022-2023 LG 電子。版權所有

目錄

本手冊所包含的圖片與內容可能與您所購買的機型不同。

本手冊內容以製造商修訂版本為準。

安全說明

使用前請閱讀所有說明.....	3
警告	3

安裝

零件和規格.....	7
安裝位置要求	10
打開機器包裝.....	11
調整機器水平	12
連接供水管.....	13
安裝排水管.....	16

操作

操作概述	17
控制面板	18
準備清洗衣物.....	21
添加洗滌劑和衣物柔軟精	21
洗程表.....	24
額外的選項和功能.....	28

智慧功能

LG ThinQ 應用程式	31
Smart Diagnosis	33

保養

每次洗衣後清潔	34
定期清潔機器	34

故障排除

產品叫修之前	38
--------------	----

附錄

提醒資訊	45
------------	----

安全說明

使用前請閱讀所有說明

下面的安全指導內容旨在預防由於不安全或錯誤產品操作而導致的不可預見風險。

如下所述，指導內容分為「警告」和「注意」兩個部份。

安全訊息



此符號指示會造成危險的物品或操作。請仔細閱讀標有此符號的內容，並遵循說明以避免發生危險。



警告

這表示若不遵照這些說明可能導致嚴重受傷或死亡。



注意

這表明若不遵循這些說明則可能會導致輕微受傷或損壞產品。

警告

警告

爲了減少爆炸、火災、死亡、觸電、受傷或人員燙傷等危險，在使用本產品時，請遵循包括以下的基本安全預防措施：

技術安全性

- 本裝置不適合讓生理、感觀或心智能力不足的人員（包括兒童），或者缺乏知識和經驗的人員使用，除非由其監護人監督或指導他們如何使用本裝置。
- 兒童應當受到監督以確保其不會玩耍本裝置。
- 若電源線損壞，則須由製造商、其服務代理或類似的合資格人員更換，以免發生危險。
- 使用機器原裝的新水管或水管套件。重複使用舊水管會導致漏水及之後的財產損壞。
- 地毯不得堵塞通風口。
- 本電器僅限於家庭使用。

- 進水壓必須在 50 kPa 和 800 kPa 之間。

最大容量

在某些行程中，待洗乾衣物的最大洗衣量為：

WD-S21VB	WD-S18VW
21 公斤	18 公斤

每個洗滌程序的建議最大容量可能會有所不同。為了獲得良好的洗滌效果，請參閱**操作**一章中的**洗程表**以獲取更多詳細信息。

安裝

- 此電器必須由至少兩人負責運輸，以保證電器安全。
- 不得將機器安裝於潮濕與灰塵場所。不得將機器安裝或放置於任何戶外區域或任何受陽光直射、風或雨或溫度低於零度等天氣條件限制之區域。
- 請確認電源插頭已完全插入插座中。
- 不得將機器插入多插槽插座、電源板或延長線。
- 請勿改裝機器原裝電源插頭。如果插頭與電源插座不配，可請具有執照的電工安裝適當的插座。
- 本電器配有具備設備接地 / 接地導體（接地腳）和接地電源插頭的電源線。電源插頭必須插入適當插座，符合當地安裝法規和條例，並有設備 / 電源接地。
- 設備接地導線連接不當會導致觸電風險。如果您懷疑機器是否正確接地，可請合格的電工或維修人員進行檢查。

操作

- 如果機器已損壞、出現故障、有部分拆解或有零件缺失或損壞（包括電線或插頭損壞），切勿嘗試運行。
- 請勿在控制面板上使用任何尖銳物體操作機器。
- 請勿嘗試拆開任何面板或拆卸機器。
- 請勿修理或更換機器的任何零件。除本使用手冊具體建議外，所有的修理與維修必須由合格維修人員執行。僅可使用授權的工廠零件。
- 機門打開時，請勿過度按壓機門。
- 請勿將寵物等動物放入機器中。

- 請勿洗滌製造商護理標籤上指定不可洗滌的任何物品。
- 確保機器下方和周圍無棉絨、紙張、破布、化學品等易燃物。
- 請勿將機門一直打開。兒童可能會掛在門上或爬進機器中，導致損壞或受傷。
- 請勿放入、清洗或烘乾被易燃或易爆物（例如：蠟、除蠟劑、油、油漆、汽油、脫脂劑、乾洗溶劑、煤油、石油、去汙劑、松節油、植物油、食用油、丙酮、酒精等）清潔、清洗、浸泡或弄髒的物品。不當使用會引起火災或爆炸。
- 請勿在電器附近使用或存放易燃或燃燒物質（乙醚，苯，酒精，化學物，液化石油氣，可燃噴霧，殺蟲劑，空氣清新劑，化妝品等）。
- 切勿在機器運行時將手伸進機器中，務必等到滾筒完全停止才將手伸進機器中。
- 請勿在使用高溫洗程期間觸摸機門。
- 如出現電器漏水或淹水，請拔除電源插頭並聯絡 LG Electronics 客戶資訊服務中心。
- 在水管破裂或斷裂時，請關閉水龍頭，釋放水管和閥門壓力以減少漏水。檢查進水管狀況，並應於每五年更換一次。
- 若家中有外漏瓦斯（異丁烷、丙烷與天然氣等）的現象，請勿接觸機器或電源插頭並立即讓該區域通風。
- 如果排水管或供水管在冬天凍結，僅可在解凍後使用。
- 請確保清潔劑、柔軟精和漂白劑遠離兒童。
- 請勿用濕手接觸電源插頭或機器控制裝置。
- 請勿過度彎曲電線或在電線上放置重物。
- 在清洗過程中，避免接觸從機器中排出的水。
- 請確定排水正常運作。如果水未正常排出，可能會造成地板淹水。
- 氣溫高但水溫低時，可能出現冷凝現象，讓地板潮濕。
- 清除插頭接觸面上的灰塵或粉塵。

保養

- 在清潔機器之前，請斷開機器電源。將機器設定成關閉或待機狀態，並不會將機器的電源斷開。
- 徹底除去水分與灰塵後，將電源插頭安全地插入插座中。
- 請勿在機器內外噴水進行清洗。

6 安全說明

- 切勿透過拉扯電線來拔出機器插座。請務必緊緊抓住電源插頭將其從插座上直接拔出。
- 唯有 LGElectronics 服務中心的合格維修人員才能拆卸、維修或改裝本設備。如果您移動設備並安裝在不同的位置，請與 LG Electronics 客服中心聯絡。

處理

- 丟棄舊機器之前，請拔掉插頭。直接切斷機器後方的電源以防止誤用。
- 處理所有包裝材料（如塑膠袋與保麗龍）時應遠離兒童。包裝材料可能會導致窒息。
- 處理電器前請先切斷電源線並拆除機門，避免兒童或小動物困在裏面。

安裝

零件和規格

備註

· 為改善機器品質，外部特徵和技術參數可能會有所變更，恕不另行通知。

前視圖

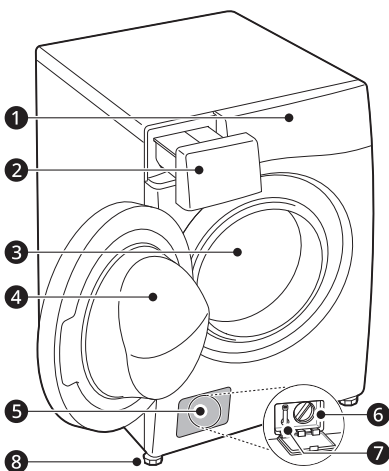

- ❶ 控制面板
- ❷ 洗滌劑分配器抽屜盒
- ❸ 不鏽鋼內筒槽
- ❹ 機門
- ❺ 罩蓋
- ❻ 排水泵過濾器
- ❼ 排水塞
- ❽ 調整水平腳架

後視圖

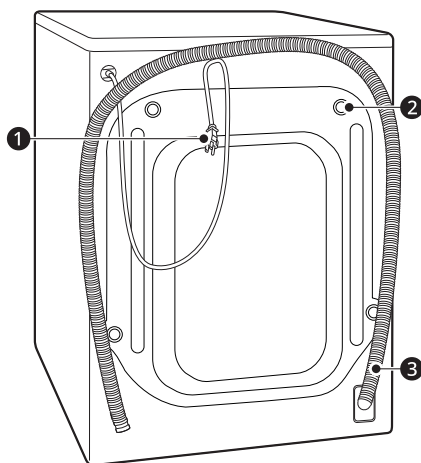

- ❶ 電源插頭
- ❷ 運輸螺栓
- ❸ 排水管

8 安裝

技術參數

型號	WD-S21VB	WD-S18VW
電源	110 V~, 60Hz	
產品重量	92 kg	

尺寸 (mm)

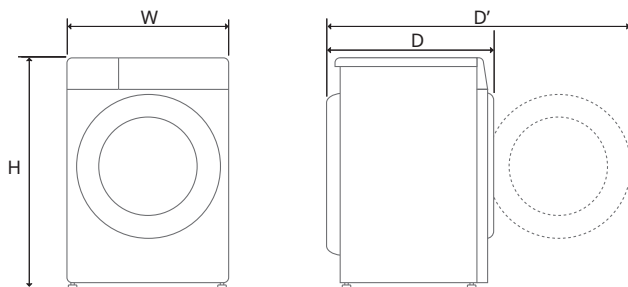

W	700	D	770	H	990	D'	1396
---	-----	---	-----	---	-----	----	------

附件

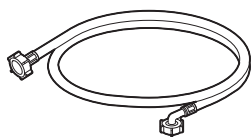

冷水供水管

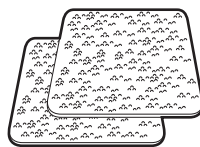

防滑片組 *1

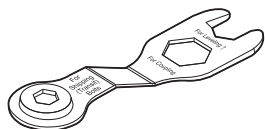

扳手

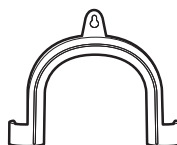

固定排水管的彎頭支架



運輸螺栓孔蓋



束帶 *1

*1 隨附的附件因您購買的型號而異。

安裝位置要求

安裝機器之前，請檢查以下資訊以確保機器應安裝在正確的位置。

安裝位置

- 必須將本電器安裝在堅固的地板上，以儘可能地減少脫水行程中的振動。最好是混泥土地板，相較木地板或鋪有地毯的地板，在脫水過程中更不易振動。
- 如果無法避免將電器放置在煤氣爐或煤爐附近，則必須在朝向炊具或爐子一側的兩個設備之間覆蓋鋁箔的絕緣材料 (850 X 600 mm)。
- 請確認機器安裝好後，即使發生故障亦便於工程師檢查機器。
- 安裝電器時，請使用隨附的運輸螺栓扳手調整所有四個機腳，以使電器穩定。
- 確保有足夠的空間可以完全打開電器門。
- 為確保進水軟管，排水軟管和散熱氣流有足夠的間隙，請在機器側面保留至少 20 毫米的間隙，在機器後面保留至少 100 毫米的間隙。並確認牆壁，門或地板的裝飾條厚度，加入間隙的計算，間隙的總距離會因此而增加。

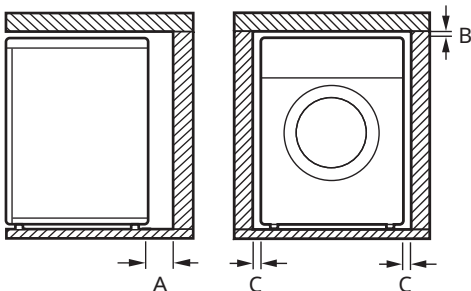

Index	間隙 (mm)
A	100
B	5
C	20

警告

- 本機器僅用於家用目的，不得在行動設備中應用。

木地板（懸式地板）

在木地板上安裝電器時，請使用橡膠墊以減少過度的振動和不平衡。木地板或懸浮式地板可能導致過度振動以及不平衡、錯誤和故障。

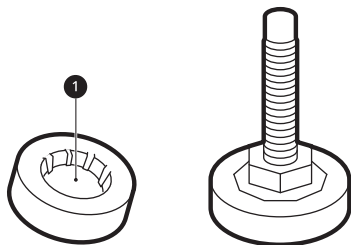

- 為了減少振動，我們建議在電器的每個調節腳下方，放置至少 15 mm 厚的橡膠墊 ①，用螺絲固定於至少兩個地板橫樑上。
- 如果可以，將機器，安裝在房間的一個角落中，這裡的地板更穩固。
- 安裝橡膠墊以減少振動。

注意

- 如果電器安裝在不穩定的地板（例如木質地板）上，則保固範圍不包含因安裝在不穩定的地板上而造成的任何損壞和費用。

備註

- 您可以從 LG 服務中心購買橡膠墊（零件編號 4620ER4002B）。

通風

- 確保機器周圍的空氣循環不受任何鋪蓋物、地毯等阻礙。

周遭溫度

- 室內出現冰點溫度時，不要安裝電器。凍結的水管在壓力下可能裂開。在冰點溫度以下時，電子控制元件的可靠度可能下降。
- 若在冬季交付電器，並且溫度低於冰點，在電器運轉前，先將電器放置於室溫下幾小時。

電源連接

- 請勿使用延長線或雙頭接頭。
- 使用後，務必拔掉機器插頭並關閉水源。
- 按照當前佈線規則將機器連接到接地插座上。
- 必須將機器放置好以便插上插頭。
- 電源插座必須位於電器兩側 1 公尺內。

警告

- 必須僅由合格人員修理電器。無經驗的維修人員可能導致受傷或嚴重故障。聯絡您當地的授權 LG 授權維修中心。
- 插頭必須插入適當的插座，該插座必須依照當地法規要求正確地安裝並接地／接地線。

打開機器包裝

拿掉機器的保麗龍底座

移除紙箱和運輸包裝後，將電器從保麗龍基座上取下。

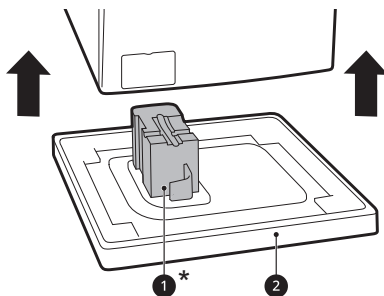

- 確保管狀支架 ①* 脫離基座未黏附在電器底部。
 - 如果您必須放倒機器以拆除紙箱底板 ②，務必保護好機器側面並小心地將其一側放倒。請勿從正面或背面放倒機器。
- * 此功能可能因型號而異。

卸下運輸螺栓組件

為防止電器劇烈振動和損壞，請卸下運輸螺栓和固定夾。

- 從底部的兩個運輸螺栓 ① 開始，使用扳手（包括）以逆時針方向旋轉，完全鬆開所有運輸螺栓。

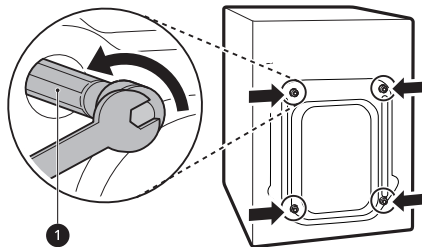

- 在拔出螺栓組件的過程中輕輕扭動以將其拆除。

3 安裝孔帽。

- 找到配件包中隨附或安裝在背部的孔帽 **2**。

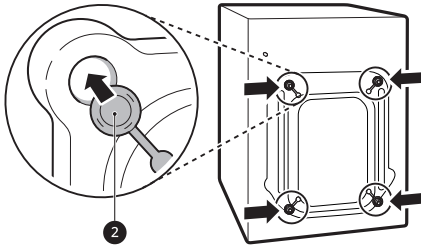

備註

- 保留運輸螺栓和固定夾，以備將來使用。
- 以下述方式運輸本電器避免損壞：
 - 重新安裝運輸螺栓。
 - 固定電源線於電器背面。

調整機器水平

水平檢查

按壓電器頂蓋的對角邊緣時，電器應無法上下移動（檢查兩組方向）。

- 按壓電器頂蓋對角時，如果電器會搖晃，請再次調整電器腳座。
- 確認安裝後的電器是否已完全水平。

備註

- 木地板或懸浮地板可能會導致過度振動與不平衡。可能需要考慮重新加固或支撐木地板，停止或減少過多的噪音和振動。
- 校正地面不平的情況時，切勿用木塊、硬紙板或類似材料墊在機器下方。

調整機腳水平

安裝機器時，機器應對齊並保持完全水平。如果機器未正確對齊和保持水平，機器可能損壞或無法正常運行。

- 1 如果地板不平，根據要求轉動調平機腳。
 - 請勿在機腳下插入木塊等物體。
 - 確保四個機腳均平穩停放在地板上。

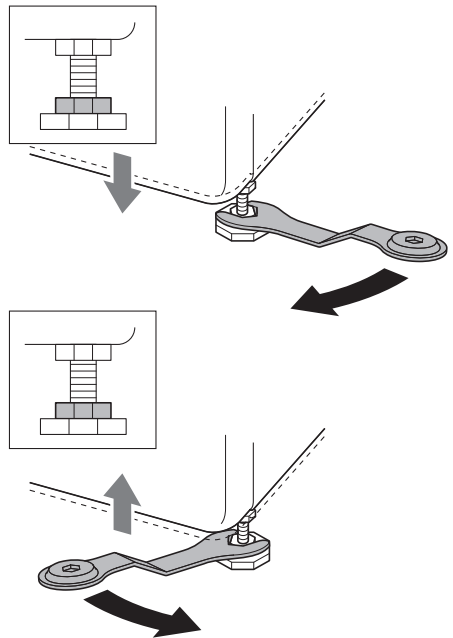

備註

- 請勿將洗衣機安裝在非 LG Electronics 專用的底座、支架或高架表面上。

- 2 利用水平儀 ① 檢查並確保電器完全水平。

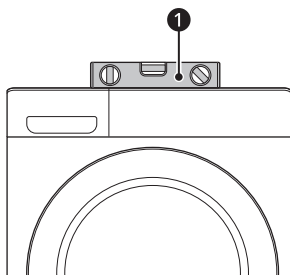

- 3 以逆時針方向旋轉到電器底部，用鎖緊螺母 ② 固定調平機腳。

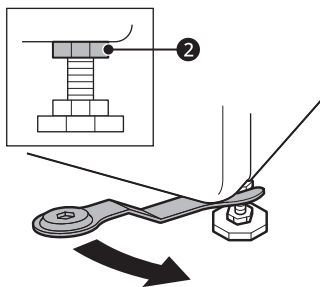

- 4 檢查機器底部的所有鎖緊螺母是否正確固定。

備註

- 適當放置和調平機器將確保操作時間長久、規律和可靠。
- 本電器必須 100% 水平放置，並牢固站立於硬質的平坦地板上。
- 機器中有負荷的情況下，機器對角不得如「蹺蹺板」般搖晃。
- 請勿將機器的機腳弄濕。未按此操作可能導致振動或噪音。

使用防滑板

此功能可能因型號而異。

如果您將機器安裝在光滑地面上，其可能會由於劇烈振動而移動。水平調整不當可能導致機器發生故障，發出噪音並振動。如果發生這種情況，在調平機腳下安裝防滑板並調整水平。

- 1 清潔地面以安裝防滑板。
 - 使用乾抹布清除異物 and 水分。如果仍然有水分，防滑板可能會滑動。
- 2 將機器放置在安裝區域後調節水平程度。
- 3 將防滑板的膠面 ① 放在地面上。
 - 最有效的方法是將防滑板安裝在前腳下方。如果在前腳下方難以放置防滑板，則將其安裝在後腳下方。

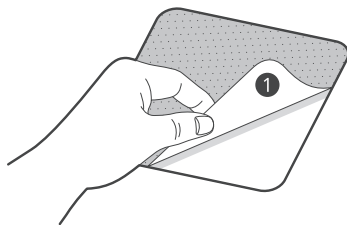

- 4 將機器放在防滑板上。
 - 請勿將防滑板的膠面 ① 貼到機器的機腳上。

備註

- LG 家電服務中心提供額外的防滑板。

連接供水管

連接注意事項

- 水壓必須介於 50 kPa 和 800 kPa (0.5–8.0 kgf/cm²) 之間。如果水壓超過 800 kPa，則應安裝減壓裝置。

- 定期檢查供水管狀況並在需要時將其更換。

備註

- 請勿將供水管過度擰緊或使用機械裝置將其擰緊到進水閥上。
- 無需對供水管接頭進行迴流保護。

檢查橡膠密封圈

兩個橡膠密封件 ❶ 與供水管一同提供。其用於防止漏水。確保水龍頭接頭足夠緊固。

- 請勿使用機械裝置（比如多夾具）擰緊供水管。確保供水管的彎曲端連接到電器。

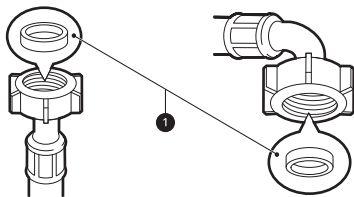

連接水管和水龍頭

連接螺紋式水管至帶螺紋的水龍頭

將供水管接頭擰入供水的水龍頭上。

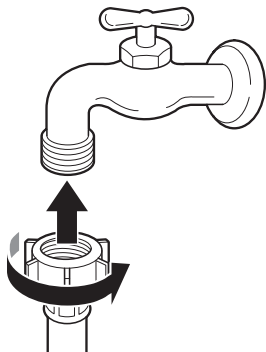

連接螺紋式水管至不帶螺紋的水龍頭

- 1 鬆開 4 個固定螺絲 ❶。

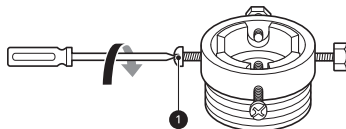

- 2 如果水龍頭過大與接頭不匹配，則拆下導板 ❷。

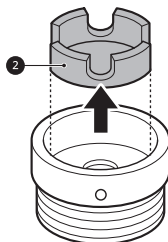

- 3 將接頭推入水龍頭末端，利用橡膠密封圈達到不漏水的狀態。緊固四個固定螺絲。

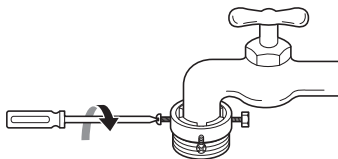

- 4 向上垂直推入供水管 ❸，使水管內的橡膠密封圈能夠完全貼合水龍頭，向右侧鎖緊。

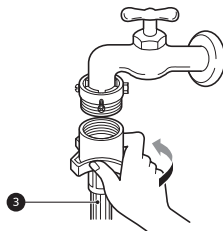

將一個快速接頭型水管連接至不帶螺紋的水龍頭

- 1 鬆開接頭固定環 ④ 並鬆開 4 個固定螺絲。

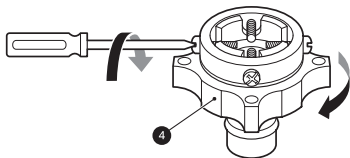

- 2 如果水龍頭過大與接頭不匹配，則拆下導板 ⑤。

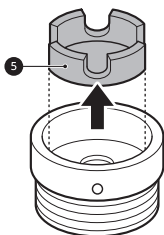

- 3 將接頭推入水龍頭末端，利用橡膠密封圈達到不漏水的狀態。緊固四個固定螺絲和接頭的固定環。

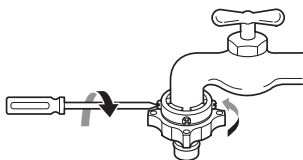

- 4 向下按壓接頭插銷板 ⑥，將供水管推入接頭，並鬆開接頭插銷板。確保接頭鎖緊到位。

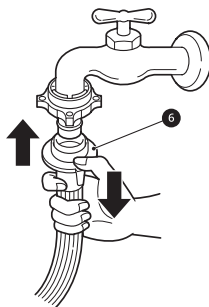

備註

- 供水管連接至龍頭後，開啟水龍頭，沖掉管內異物（灰塵，沙礫，鋸末等）。讓水流進槽內，並檢查水溫。

將水管連接至機器

將供水管擰到電器背面的進水閥上。

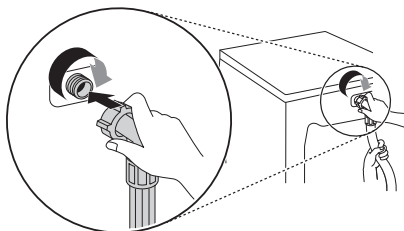

- 對於有一個進水口的型號，請勿將水管連接到熱水管。僅連接到冷水管。

備註

- 完成連接後，如果水管有漏水情形，請重複相同步驟。使用最常見的水龍頭供水。如果水龍頭是方形或過大，將水龍頭插入接頭之前拆下導板。
- 請確保水管暢通，不應扭曲彎折或被壓住。

安裝排水管

以彎管支架安裝排水管

不應將排水管放置在地板上方 **100 公分** 以上的位置。機器中的水可能無法排放或排放緩慢。

- 正確固定排水管可防止漏水損壞地板。

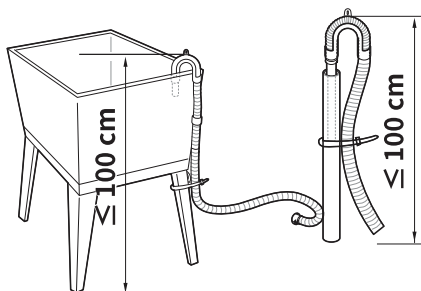
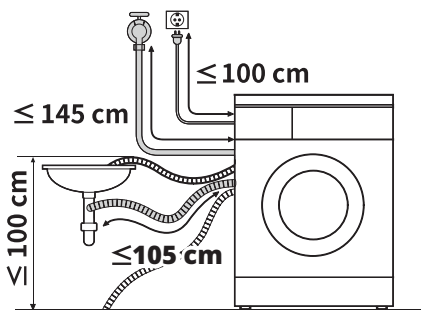

- 如果排水管過長，不要用力將其塞進機器中。這會產生異音。

- 將排水管安裝到水槽中時，用細繩緊固。

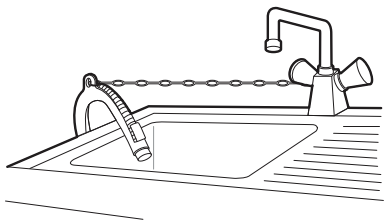

操作

操作概述

使用電器

首次清洗前，選取 **棉麻衣物** 洗滌程式並添加半量的洗滌劑。讓電器在無衣物的情況下啟動。這可清除滾筒在生產製造過程中留下的殘渣和水。

1 分類衣物和裝載物品。

- 根據面料類型、髒污程度、顏色和所需負荷大小把衣物分類。打開電器門，將物品放入電器中。

▲ 注意

- 關門之前，請確保所有衣物和物品都在洗衣槽內，不要懸垂在橡膠門封上，以免關門時夾住。否則會損壞門封和衣物。

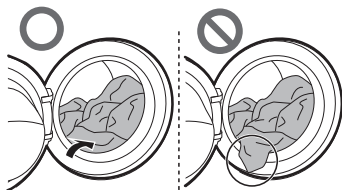

- 清除彈性門封墊圈上的物品，避免損壞衣物和門封。

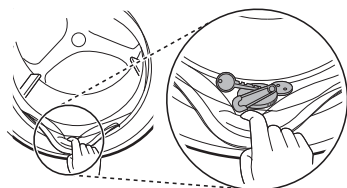

2 添加清潔用品或洗滌劑和柔軟精。

- 將適量洗滌劑添加到洗滌劑抽屜盒中。如果需要，將漂白劑或衣物柔軟精添加到抽屜盒的適當區域。

3 啟動機器。

- 按下 **電源** 按鈕可以開啟電器。

4 選擇所需行程。

- 重複按下程式按鈕或將行程轉換開關轉動到所需行程。
- 現在選擇洗衣溫度和脫水速度。注意衣物上的織物洗滌標籤。
- 按下 **啟動 / 暫停** 按鈕而不選擇行程將以 **棉麻衣物** 行程為預設設定立即開始。

5 開始行程。

- 按下 **啟動 / 暫停** 按鈕開始行程。電器將在無水狀態下短暫搖動以測量負荷重量。如果在一定時間內未按下 **啟動 / 暫停** 按鈕，電器將關閉，且所有設定將消失。

6 行程結束。

- 行程完成後會響起音樂。立刻將衣物從機器中取出，以減輕起皺。取出衣物時檢查機門密封圈周圍，是否有小物品塞在密封圈中。

2 添加清潔用品或洗滌劑和柔軟精。

控制面板

實際控制面板可能因型號而異。

控制面板功能

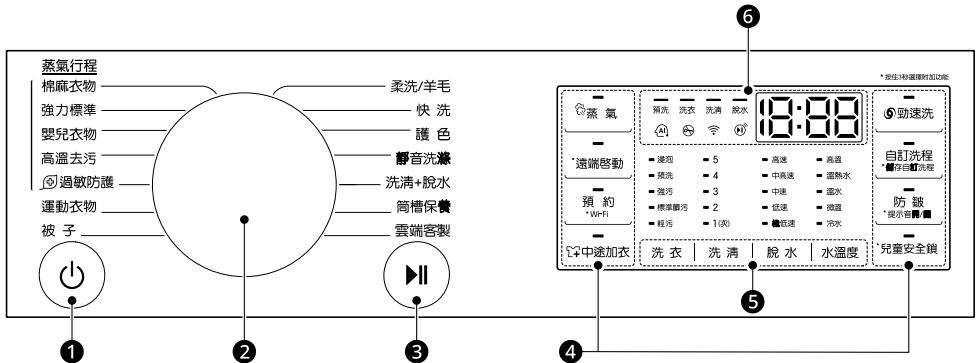



說明	
❶	電源開 / 關按鈕 <ul style="list-style-type: none"> 按下此按鈕，啟動或關閉洗衣機。
❷	程式旋鈕 <ul style="list-style-type: none"> 程式是否可用是根據洗滌類型。 燈光會亮起，指明選取的程式。
❸	啟動 / 暫停 按鈕 <ul style="list-style-type: none"> 此按鈕用於啟動洗滌行程或暫停洗滌行程。 如果需要暫停洗衣行程，按下此按鈕。
❹	額外的選項和功能 <ul style="list-style-type: none"> 要使用額外功能，請按住相應的按鈕 3 秒鐘。相應的標誌會在顯示器中亮起。 可讓您選取額外程式並在選定後點亮。 遠端啟動 透過 LG ThinQ 應用程式，您可以利用智慧型手機遠端控制電器。 <ul style="list-style-type: none"> 如需使用此功能，請參閱智慧功能。 Wi-Fi 按住 預約 按鈕 3 秒啟動電器連線至 LG ThinQ 應用程式。

說明	
5	<p>自訂洗滌行程鈕</p> <p>利用這些按鈕為所選行程調整水溫、脫水速度和髒污程度設定。</p> <ul style="list-style-type: none"> · 當前設定會出現在顯示器上。 · 按下選項按鈕以選擇其他設定。
6	<p>顯示</p> <ul style="list-style-type: none"> · 顯示器將顯示設定、預計的剩餘時間、選項和狀態資訊。啟動機器後，顯示器上的預設設定將亮起。 · 當自動感測到衣物重量時，控制面板上的顯示器會閃爍。

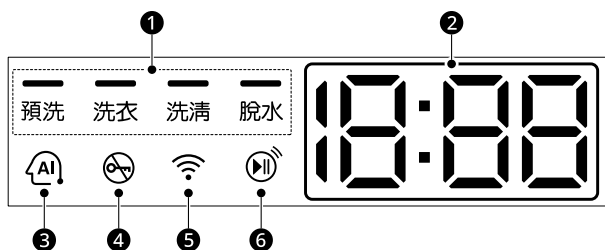
時間和狀態顯示器



說明	
1	<p>行程狀態指示器</p> <ul style="list-style-type: none"> · 運行洗滌行程時，作用階段的 LED 會閃爍，而其餘階段的 LED 將保持點亮。完成一個階段後，LED 將會熄滅。如果行程暫停，作用階段的 LED 將停止閃爍。
2	<p>估計剩餘時間</p> <ul style="list-style-type: none"> · 選擇洗滌行程後，將顯示出該行程的預設時間。該時間可透過選項變更。 · 如果顯示器出現 ---，在衣物感應檢測出衣物量後將會顯示時間。此為正常現象。 · 顯示器的時間僅是估計值。該時間基於正常運行條件。幾個外部因素（衣物重量、室溫、進水溫度等）會影響實際時間。

	說明
③	<p>AI DD 指示燈 (AI)</p> <p>AI DD 在完成衣物感測後提供適當的滾筒旋轉動作。 選擇以下洗滌行程及選項時，此指示燈會亮起：</p> <ul style="list-style-type: none">· 洗滌行程：棉麻衣物· 洗滌選項：<ul style="list-style-type: none">- 洗滌等級 (標準髒污)、任意沖洗次數、任意脫水等級、溫度等級 (40 °C)
④	行程開始且門已上鎖時，  亮起。
⑤	當電器連接至家用 Wi-Fi 網路時，此  亮起。
⑥	啟用遠端啟動功能時，  亮起。

準備清洗衣物

分類洗滌衣物以獲得最佳洗滌效果，然後根據衣物保養標籤上的符號準備衣物。

分類衣物

- 髒污程度（重，正常，輕）：根據髒污程度分開衣服。如果可能的話，不要將輕微髒污的物品與嚴重髒污的物品一起清洗。
- 顏色（白色，淺色，深色）：請將白色或淺色衣物與深色或經染色的衣物分開清洗。若混洗經染色的衣物與淺色衣物可能造成淺色衣物被染色或變色。
- 棉絮（易產生棉絮衣物，易吸附棉絮衣物）：請把易產生棉絮的衣物分開洗滌，這類衣物混洗的話容易起毛球和掉大量棉絮。

檢查衣服上的洗滌標籤

洗滌標籤可能標有衣服的織物成份以及洗滌方法。

洗滌標籤標誌

標誌	洗衣 / 織物類型
	<ul style="list-style-type: none"> · 標準機洗 · 棉質衣物、混紡織物
	<ul style="list-style-type: none"> · 人造纖維 · 合成纖維、混紡織物
	<ul style="list-style-type: none"> · 特殊精緻衣物洗滌 · 精緻衣物
	<ul style="list-style-type: none"> · 僅手洗 · 羊毛、絲綢
	<ul style="list-style-type: none"> · 不可水洗

備註

- 標誌下方的線條為您提供有關織物類型和機械承受力最大允許值的資訊。

放入機器前先檢查衣物

- 若要在脫水階段使衣物均衡脫水，請混合放入大小衣物。
- 不要洗單個小物品。在負載上添加 1-2 個類似的項目，以防止出現不平衡負載。
- 檢查所有口袋，確保口袋是空的。釘子、髮夾、火柴、鋼筆、硬幣和鑰匙等物品會損壞您的機器和衣物。

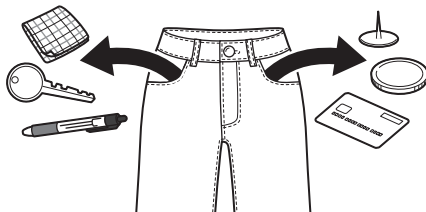

- 在洗衣網中清洗精緻衣物（長襪、鋼圈胸罩）。
- 拉上拉鏈、掛鉤和繩狀物，確保這些衣物不會刮破、拉扯其他衣物。
- 透過在汙漬上擦拭少量洗滌劑溶解水對汙垢和汙漬進行預處理，以幫助清除汙垢。

添加洗滌劑和衣物柔軟精

洗滌劑用量

- 應按照洗滌劑製造商的說明使用洗滌劑，並根據類型、顏色、織物髒污程度和水洗溫度進行選取。僅使用適用於滾筒（前開式）洗衣機的洗滌劑。
- 如果產生的泡沫過多，則減少洗滌劑用量。
- 如果使用的洗滌劑過多，會出現大量泡沫，使得洗滌效果減弱或加重馬達負荷。

- 如果您想使用液體洗滌劑，請遵循洗滌劑製造商的指導。
- 如果您即刻啟動洗衣行程，則可以將液體洗滌劑直接倒入主洗滌劑抽屜盒中。
- 如果使用預約功能，或選取預洗選項，則不要使用液體洗滌劑，因為液體會立即分配，並且可能在抽屜盒或洗滌槽中變硬。
- 可能需要根據水溫、水硬度、負荷大小和髒汙程度調整洗滌劑用量。為獲得最佳效果，應避免加入過量洗滌劑，否則可能導致起泡過多。
- 添加洗滌劑和選擇水溫之前請參見衣物標籤。
- 僅為相應類型的衣物使用合適的洗滌劑：
 - 液體洗滌劑通常設計用於特殊應用，例如用於有顏色的織物、羊毛、精緻衣物或深色衣物。
 - 粉狀洗滌劑適用於所有類型的織物。
 - 為使白色和淺色衣物獲得更好洗滌效果，請使用含有漂白劑的粉狀洗滌劑。
 - 在洗衣行程開始之前將抽屜盒中的洗滌劑沖刷下來。

- 2 添加洗滌劑和柔軟劑至適當的槽中。

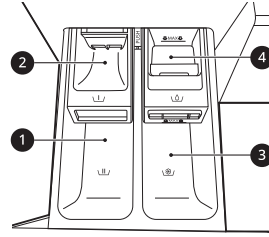

- 1 主洗滌劑槽
- 2 預洗滌劑槽
- 3 液體衣物柔軟精槽
- 4 液體漂白劑槽

- 3 開始行程之前，請輕輕闔上洗劑抽屜盒。

- 用力闔上抽屜可能導致洗滌劑在行程中提前溢出到另一槽中或進入滾筒。
- 闔上時請注意不要讓抽屜卡住手。
- 行程結束時，通常會有少量的水殘留在分配器槽中。

備註

- 請勿讓洗滌劑變乾。這樣做可能導致堵塞，洗滌效果差或產生異味。
- 滿載：按照製造商的建議
- 部分負荷：1/2 標準量。
- 最小衣物量：滿載的 1/3 。

衣物柔軟精槽

該槽可容納液體衣物柔軟精，在最終洗滌行程中自動分配。可以使用粉狀或液體衣物柔軟精。

- 倒入衣物柔軟精至最大填充線。倒入過多衣物柔軟精超過最大填充線，可能會導致過早分配，弄髒衣物。

使用洗劑盒

加入洗滌劑至洗劑盒：

- 1 打開洗劑抽屜盒。

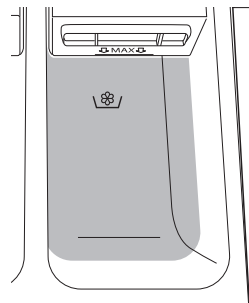

備註

- 不要將衣物柔軟精直接倒在洗滌滾筒的衣物上，否則會導致難以去除衣物上的深色污漬。
 - 請勿將衣物柔軟精留在洗劑抽屜盒中超過 1 天。衣物柔軟精可能會變硬。如果柔軟劑太稠，可能會留在洗劑盒中。如果稠度太高，應稀釋柔軟劑，以使其易於流動。
 - 注水過程中請勿打開抽屜盒。
 - 不應使用溶劑（苯等）。
-

添加片狀洗滌劑

洗滌時也可以使用片狀洗滌劑。

- 1 裝入衣物之前，打開門將片狀洗滌劑放入滾筒中。
- 2 將衣物放入滾筒中並關閉機門。

備註

- 不要將片狀洗滌劑放入分配器。
-

添加軟水劑

可以使用除垢劑等的軟水劑來減少在具有水硬度高的區域中使用的洗滌劑。

- 首先加入洗滌劑，然後加入軟水劑。按照包裝上指定的量分配。

洗程表

洗滌程式

棉麻衣物		溫水（冷水至溫熱水）	最大衣物量：額定
說明	結合各種滾筒動作來清洗普通髒污的衣物。 · 按下 啟動 / 暫停 按鈕而不選擇行程將以 棉麻衣物 行程為預設設定立即開始。		

強力標準		溫熱水（溫水至溫熱水）	最大衣物量：8.5 公斤
說明	結合特殊滾筒動作來清洗嚴重髒污的衣物。		

嬰兒衣物		-	最大衣物量：5 公斤
說明	輕柔地洗滌嬰兒衣物獲得更好的效果。		

高溫去污		高溫	最大衣物量：3 公斤
說明	高溫洗滌衣物。		

過敏防護		-	最大衣物量：3 公斤
說明	有助於盡量減少引起過敏反應的物質。 · 棉質衣物、內衣、枕套、床單、嬰兒衣物。		

運動衣物		微溫（冷水至微溫）	最大衣物量：5 公斤
說明	運動和戶外等特殊衣物。 · 用於衣物上的防水織物層。		

被子		冷水（冷水至溫水）	最大衣物量：4 公斤（1 件薄被）
說明	洗滌床罩、枕頭套、沙發罩等大型物品。		

柔洗 / 羊毛		冷水（冷水至溫水）	最大衣物量：3 公斤
說明	可用於手洗和機洗的精緻衣物，例如：羊毛、內衣、連衣裙等。 · 使用可機洗羊毛料的洗滌劑。		

快洗	溫水 (冷水至溫水)	最大衣物量：3 公斤
說明	以較短時間洗滌少量輕微髒汙的衣物。	

護色	微溫 (冷水至溫水)	最大衣物量：3 公斤
說明	有助於防止衣物褪色。 · 用於棉質衣物、混紡織物等製成的深色衣物。	

靜音洗滌	溫水 (冷水至溫熱水)	最大衣物量：3 公斤
說明	相較於其他洗滌程式，以更低噪音與震動洗滌衣物。 · 用於有色速乾服裝 (襯衫、睡衣等) 和輕微髒汙的棉質衣物 (內衣)。	

洗滌 + 脫水	-	最大衣物量：額定
說明	洗滌和脫水洗滌。必要時使用柔軟精。	

筒槽保養	-	-
說明	此功能有助清潔滾筒洗衣槽內部。	

雲端客製	-	-
說明	此行程允許您使用智慧型手機將新的特殊洗滌行程下載到洗衣機。預設行程為 冷水洗衣 。	

備註

- 試驗結果取決於水壓、水硬度、進水溫度、室溫、衣物類型與數量、試驗洗滌劑的污染程度、主電源的功率 (電壓) 及所選的其他選項。
- 為所選的洗滌行程選擇合適的水溫。洗滌時請務必遵守衣物製造商的洗滌標籤或說明，以免損壞衣服。
- 為所需程式選擇合適的洗滌溫度和轉速。
- 實際水溫可能與顯示的行程溫度不同。
- 推薦使用中性洗滌劑。

額外選項

備註

- 此表中的每個洗滌程序都可以選擇 **預約**、**自訂洗程** 及 **儲存自訂洗程** 選項。
- 除 **洗清 + 脫水** 行程外，每個洗滌行程都可以選擇 **中途加衣** 選項。

程式	蒸氣	勁速洗	防皺
棉麻衣物	●	●	●
強力標準	●	●	●
嬰兒衣物	●	●	●
高溫去污	●	●	●
過敏防護	●*1	●	●
運動衣物		●	●
被子		●	
柔洗 / 羊毛			
快洗		●	
護色		●	●
靜音洗滌			●
洗清 + 脫水			●

*1 此選項自動加入程式中，無法取消選擇。

可選最高脫水速度

程式	脫水速度	
	預設	可切換選項
棉麻衣物	中高速	全部
強力標準	中速	全部

程式	脫水速度	
	預設	可切換選項
嬰兒衣物	中速	全部
高溫去污	中速	全部
過敏防護	中速	全部
運動衣物	極低速	極低速
被子	中速	極低速 至 中速
柔洗 / 羊毛	低速	極低速 至 低速
快洗	中速	全部
護色	低速	全部
靜音洗滌	低速	全部
洗清 + 脫水	中速	全部

備註

- 實際最高脫水速度可能因衣物狀況而異。上方數值會四捨五入到最接近的百位數。

額外的選項和功能

您可以使用額外的選項和功能來自訂行程。

自訂洗滌行程

每個行程都有自動選擇的預設設定。您也可以使用這些按鈕來自訂這些設定。

洗衣

重複按下 **洗衣** 按鈕，直到選定想要的功能。

- **浸泡**：洗滌過髒的衣物
- **預洗**：洗滌嚴重髒污的衣物
- **強污**：洗滌一般和嚴重髒污的衣物
- **標準髒污**：洗滌一般髒污的衣物
- **輕污**：適用於輕微髒污的衣物

備註

- 可選選項將因所選行程而異。

洗清

按下 **洗清** 按鈕可選擇洗清次數。建議對洗滌劑過敏的人使用此功能。

脫水

重複按下脫水按鈕可選擇脫水強度。

按下 **脫水** 按鈕選取脫水速度。

水溫度

此按鈕選擇所選行程的洗滌溫度。

按下 **水溫度** 按鈕，直到所需的設定亮起。

- 選取適合您所清洗衣物類型的水溫。遵循服裝洗滌標籤以獲得最佳效果。

請依照以下步驟自訂洗滌行程：

1 準備衣物並裝入滾筒。

2 按下 **電源** 按鈕。

3 加入洗滌劑。

4 選取洗滌行程。

5 如有需要，自訂洗滌行程（**洗衣**、**洗清**、**脫水** 及 **水溫度**）。

6 按下 **啟動 / 暫停** 按鈕。

僅使用脫水功能

1 準備衣物並裝入滾筒。

2 按下 **電源** 按鈕。

- 不要選擇洗滌行程、不要加入洗滌劑。

3 按下 **脫水** 按鈕。

4 按下 **啟動 / 暫停** 按鈕。

備註

- 如選擇洗滌程式，則無法僅選擇脫水。如果發生這種情況，請按兩次 **電源** 按鈕關閉機器然後重新開啟。

使用特殊選項

您可以利用以下特殊選項來自訂行程：

蒸氣

加入此選項有助於提供更好的清潔效果。

勁速洗

加入此選項可減少行程時間，但可提供類似的洗滌結果。

防皺

加入這個選項，透過在脫水後進行蒸氣以減少皺褶。

備註

- 選擇此選項將在選定程序完成後每分鐘短暫翻動衣服，最多 30 分鐘。運行此選項時，End 出現在顯示屏上。

請依照以下步驟使用特殊選項。

- 1 按下 **電源** 按鈕。
- 2 選取洗滌行程。
- 3 依照需要更改洗滌選項（**水溫度**，**洗清**或**脫水**）。
- 4 按下 **蒸氣**、**勁速洗** 或 **防皺** 按鈕。
- 5 按下 **啟動 / 暫停** 按鈕。

儲存及使用自訂洗程

使用 **自訂洗程** 及 **儲存自訂洗程** 功能儲存及調出記憶的洗滌行程。

視需要，您可以藉由調整選項自訂洗滌程序。

備註

- 可以在此自訂功能中儲存洗滌方法、洗滌次數、脫水強度與水溫等。

如何儲存您的自訂洗程

- 1 按下 **電源** 按鈕。
- 2 視需要，選擇洗滌行程並設定您常用的選項。

- 3 按住 **自訂洗程** 按鈕 3 秒以儲存自訂洗程。

如何使用您的自訂洗程

調出先前儲存的自訂洗滌行程。

- 1 按下 **電源** 按鈕。
- 2 將衣物裝入滾筒並加入洗滌劑。
- 3 按下 **自訂洗程** 按鈕及按下 **啟動 / 暫停** 按鈕。

使用基本選項

您可以利用以下基本選項來自訂行程：

中途加衣

您可使用此選項在洗滌行程啟動後添加或移除衣物。

- 1 按下 **電源** 按鈕。
- 2 選取洗滌行程。
- 3 按下 **啟動 / 暫停** 按鈕。
- 4 如有需要，按下 **中途加衣** 按鈕。
- 5 解鎖後打開門，添加或移除必要的衣物。
- 6 關閉機門並按下 **啟動 / 暫停** 按鈕。

備註

- 出於安全原因，機門在滾筒內水位或溫度較高時應保持鎖定。不可在此期間添加衣物。
-

預約

您可設定此功能，讓機器在指定的時間自動啟動和完成洗衣。

- 1 按下 **電源** 按鈕。
 - 2 選取洗滌行程。
 - 3 如有需要，按下 **預約** 按鈕。
 - 4 按下 **啟動 / 暫停** 按鈕。
-

備註

- **預約** 按鈕除外，控制面板上所有的 LED 燈都會在 20 分鐘內關閉。此功能可能因購買機型而異。
 - 預約時間是程式結束的時間，而不是開始時間。實際運行時間可能會因水溫、洗衣量和其他因素有所不同。
 - 如要取消此功能，則應按下 **電源** 按鈕。
 - 避免在此功能使用液體洗滌劑。
-

設定

兒童安全鎖

透過此選項停用按鍵。此功能可防止兒童變更行程或運行本電器。

備註

- 設定此功能後，除**電源**按鈕外，所有按鈕都將鎖住。

- 按鍵鎖住後，在洗衣過程中，**CL** 和剩餘時間會交替出現在顯示器上，同時啟用此功能。
 - 關閉電源不會重設此功能。您在使用任何其他功能之前必須解除此功能。
-

鎖上控制面板

- 1 開啟電源。
- 2 按住 **兒童安全鎖** 按鈕 3 秒鐘以啟用此功能。
 - 響起提示聲，且顯示屏上將出現 **CL**。

解鎖控制面板

- 1 開啟電源。
- 2 按住 **兒童安全鎖** 按鈕 3 秒鐘以停用此功能。

提示音開 / 關

本電器在啟動和停止時會播放音樂。

- 按下 **防皺** 按鈕 3 秒鐘即可停用 / 啟用此選項。

智慧功能

LG ThinQ 應用程式

該 LG ThinQ 應用程式讓您使用智慧型手機與電器通訊。

LG ThinQ 應用程式功能

透過智慧型手機使用便利的智慧功能與設備通訊。

遠端啟動

讓您可以從 LG ThinQ 應用程式遠端控制電器。

雲端客製

下載電器上基本洗衣行程中未包含的新洗衣行程和特殊洗衣行程。

成功註冊的電器可以下載特定於電器的多種專業洗衣行程。

當電器下載洗衣行程完成後，電器將保留下載的洗衣行程，直到下載新的洗衣行程。

備註

- 一次只能在電器上儲存一個下載的行程。

滾筒清潔提醒

此功能顯示再運行幾次洗衣行程後會需要進行筒槽保養行程。

能源監測

使用此功能檢查最近使用的行程與每月平均的能源消耗。

Smart Diagnosis

此功能提供有用的資訊，可根據使用模式來診斷並解決設備問題。

設定

可設定本電器和應用程式中的各種選項。

推播警報

當行程完成或本電器發生故障時，可選擇在手機上接收推播通知。即使在 LG ThinQ 應用程式關閉時依然能觸發這類的通知。

備註

- 如變更無線路由器、網際網路服務供應商或密碼，請從 LG ThinQ 應用程式刪除已註冊的機器並再次註冊。
- 應用程式可能會因電器改進而有所改變，恕不另行通知使用者。
- 功能視機型而不同。

安裝 LG ThinQ 應用程式並連線 LG 電器

有 QR 碼的型號

使用相機或智慧型手機的 QR 碼閱讀器應用程式掃描產品上隨附的 QR 碼。

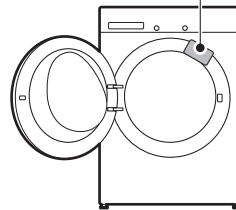

沒有 QR 碼的型號

- 1 使用智慧型手機從 Google Play Store 或 Apple App Store 搜尋並安裝 LG ThinQ 應用程式。

- 執行 **LG ThinQ** 應用程式並使用現有帳號登入或建立一個 LG 帳號登入。
- 輕觸 **LG ThinQ** 應用程式的新增 (+) 按鈕以連線 LG 電器。按照應用程式的說明完成該流程。

備註

- 若要驗證 Wi-Fi 連線，請查看控制面板上的 Wi-Fi 指示燈是否亮著。
- 機器僅支援 2.4 GHz Wi-Fi 網路。要檢查網路頻率，聯絡您的網際網路服務供應商或參考您的無線路由器手冊。
- LG ThinQ** 並不對任何網路連線問題或任何由網路造成的故障、失常或錯誤負責。
- 周圍的無線環境會造成無線網路服務執行緩慢。
- 如果電器與無線路由器之間的距離太遠，訊號強度會變弱，連線可能需耗費很長的時間，或是可能安裝失敗。
- 如果設備連線 Wi-Fi 時發生問題，有可能是離路由器太遠。請購買 Wi-Fi 中繼器（訊號範圍延伸器）以改善 Wi-Fi 訊號強度。
- 視網際網路服務供應商而定，網路連線可能無法正常運作。
- Wi-Fi 連線可能因家用網路環境而無法連線或連線中斷。
- 本電器可能因為無線訊號傳輸問題而無法連線。請拔掉電器插頭並等待一分鐘左右再試一次。
- 如果已啟用無線路由器上的防火牆，請停用防火牆或新增例外。
- 無線網路名稱 (SSID) 應為英文字母和數字的組合。（請勿使用特殊字元）
- 智慧型手機使用者介面 (UI) 可能因行動作業系統 (OS) 和製造商而異。
- 如果路由器的安全協定設定為 **WEP**，就可能無法設定網路。請改為其他的安全協定（建議使用 **WPA2**）後再連線產品一次。

- 請按住 **Wi-Fi** 按鈕 3 秒鐘以停用 Wi-Fi 功能。Wi-Fi 指示燈將熄滅。
- 要重新連線電器或新增其他使用者，請按住 **Wi-Fi** 按鈕 3 秒鐘以暫時將其關閉。執行 **LG ThinQ** 應用程式並按照應用程式中的說明連線電器。

遠端操作電器

遠端啟動

透過智慧手機遠端控制電器。您還可以監視行程，了解行程的剩餘時間。

使用此功能

- 將衣物放在滾筒裡。
 - 若需要，請加入漂白劑或衣物柔軟劑到洗劑盒內適當的位置。
- 按下 **電源** 按鈕。
- 按住 **遠端啟動** 按鈕 3 秒鐘以啟用遠端控制功能。
- 透過智慧型手機上的 **LG ThinQ** 應用程式啟動行程。

備註

- 啟用此功能後，您可以從 **LG ThinQ** 智慧型手機應用程式啟動行程。如果行程未啟動，電器會等待啟動行程，直到從應用程式遠端關閉或此功能停用。
- 如果門已經開啟，則無法遠端啟動行程。

手動停用此功能

啟用此功能後，按住 **遠端啟動** 按鈕 3 秒。

無線區域網路模組規則

NCC 警語

取得審驗證明之低功率射頻器材，非經核准，公司、商號或使用者均不得擅自變更頻率、加大功率或變更原設計之特性及功能。

低功率射頻器材之使用不得影響飛航安全及干擾合法通信；經發現有干擾現象時，應立即停用，並改善至無干擾時方得繼續使用。

前述合法通信，指依電信管理法規定作業之無線電通信。低功率射頻器材須忍受合法通信或工業、科學及醫療用電波輻射性電機設備之干擾。

開放原始碼軟體注意事項

要獲得 GPL、LGPL、MPL 及其他有義務公開本產品包含開源代碼授權的源代碼，並存取所有提及的授權條款、版權聲明及其他相關文件，請瀏覽 <https://opensource.lge.com>。

LG 電子還將通過 CD-ROM 向您提供開源代碼，該項收費包透過電子郵件 opensource@lge.com 要求進行此類配送（例如媒體、運輸和處理）的費用。

本產品最後一次出貨後的三年內，任何收到此資訊的人享有本優惠。

Smart Diagnosis

使用此功能有助於診斷和解決您的電器問題。

備註

- 有關並非由 LGE 疏忽所造成的原因，該服務可能因外在因素而無法作業，例如（但不限於）Wi-Fi 無法使用、Wi-Fi 連線中斷、本地應用程式商店政策或應用程式無法使用。
- 該功能可能會在沒有預先通知的情況下變更，且可能視您的所在地而所有不同。

使用 LG ThinQ 診斷問題

如果您配備 Wi-Fi 的電器發生問題，可使用 **LG ThinQ** 應用程式將故障排除資料傳輸到智慧型手機。

- 啟動 **LG ThinQ** 應用程式並在選單中選擇 **Smart Diagnosis** 功能。按照 **LG ThinQ** 應用程式中提供的說明操作。

使用聽覺診斷來診斷問題

按照以下指示使用聽覺診斷方法。

- 啟動 **LG ThinQ** 應用程式並選擇功能表中的 **Smart Diagnosis** 功能。按照 **LG ThinQ** 應用程式中所提供的聽覺診斷指示。

1 按下 **電源** 按鈕可以開啟電器。

- 請勿按下任何其他按鈕。

2 將智慧型手機話筒靠近 **電源** 按鈕。

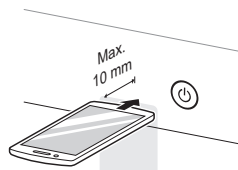

3 按住 **水溫度** 按鈕 3 秒鐘或更久，同時將智慧型手機話筒靠近 **電源** 按鈕，直到資料傳輸完成。

- 將手機保持定位不動，直到資料傳輸結束。資料傳輸的剩餘時間會顯示出來。

4 資料傳輸完成後，診斷結果將顯示於應用程式中。

備註

- 為獲得最佳效果，請勿在傳輸語音過程中移動智慧型手機。

保養

警告

- 清潔機器之前，請拔掉插頭，以避免觸電危險。如果未遵循此警告，可能導致嚴重傷害、火災、觸電或死亡。
- 切勿使用刺激性化學物質、研磨型清潔劑或溶劑清潔機器。它們可能損壞拋光面。

每次洗衣後清潔

清潔的內容

行程結束後，務必儘快取出洗衣機中的衣物。潮濕衣物留在洗衣機內可能導致起皺、染色和散發氣味。

- 洗衣行程完成後，擦拭機門和機門密封圈以清除水分。
- 將機門稍稍打開，風乾筒槽。
- 用乾布擦拭機器以清除水分。

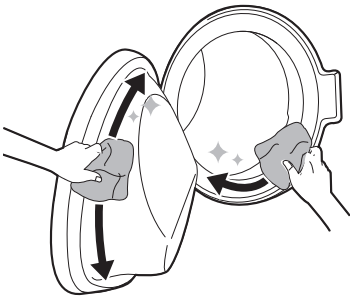

警告

- 只有家中有人監督孩子時，才能讓門打開以便風乾洗衣機內部。

清潔外側

妥善保養您的機器可延長使用壽命。

外側

- 立即擦除溢出物。
- 用濕布擦拭，然後用乾布再次擦拭，以確保外殼接縫或縫隙中沒有水分。
- 請勿用鋒利物體按壓表面或顯示屏。

機門

- 用濕布清洗外側和內測，然後用軟布擦乾。

警告

- 請勿嘗試拆開任何面板或拆卸機器。請勿以任何尖銳物體觸碰控制面板來操作機器。

定期清潔機器

筒槽保養

這是一項行程可以透過浸泡、洗滌、洗清和脫水協助清潔電器內部。

每月執行一次此功能（或視需要更頻繁執行），以減少洗滌劑和柔軟劑及其他殘留物的積聚。

- 如果滾筒內部有難聞的氣味或發霉，則除定期提示的間隔外，**每 3 週執行一次**此功能。

備註

- 當出現 ECL 提醒訊息時，建議您使用本功能。

- 1 從機器中取出任何衣物或物品並關閉機門。
- 2 打開洗滌劑抽屜盒，在主洗衣槽中加入除垢劑。
 - 可以將片狀洗滌劑直接放入滾筒，取代洗滌劑。
- 3 慢慢關閉洗滌劑抽屜盒。
- 4 打開電源，然後選擇 **筒槽保養**。
- 5 按下 **啟動 / 暫停** 按鈕以啟動。
- 6 保持門打開以完全乾燥洗衣機內部。

- 如果洗衣機內部沒有完全乾燥，則可能會導致難聞的氣味或發霉。

▲ 警告

- 只有家中有人監督孩子時，才能讓門打開以便風乾洗衣機內部。

清潔供水管過濾器

進水濾心收集電器供水中可能存在的石灰或任何沉積物。每六個月左右清潔一次進水濾心，如果水非常硬或含有水垢痕跡，則應更頻繁地清潔。

- 如果要將電器放置一段時間（例如：假期），尤其是在緊鄰處沒有地漏（水溝）的情況下，請關閉連接至電器的供水水龍頭。

- 如果水未進入洗滌劑抽屜盒，顯示面板將出現錯誤訊息 IE。

- 1 關閉電源和水龍頭並鬆開供水管。

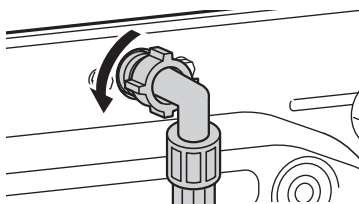

- 2 用小鉗子取下進口水口過濾器，然後用中號刷毛清潔過濾器。

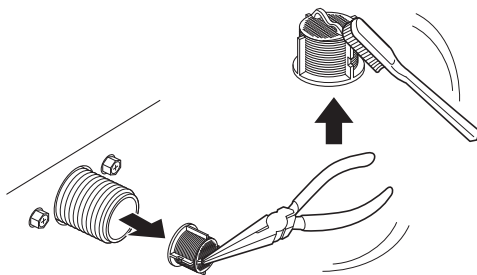
**清潔排水泵過濾器並進行緊急疏水**

排水過濾器會收集衣物中可能意外留下的線和小物體。確保每六個月清潔一次過濾器，確保電器運轉順暢。

在清潔排水泵過濾器之前，用水冷卻過濾器。在緊急情況下打開機門或執行緊急疏水。

- 1 拔下電器插頭。

2 打開罩蓋並拔出排水管。

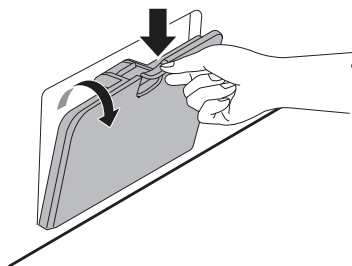

3 首先從排水管上卸下排水塞，然後排水。

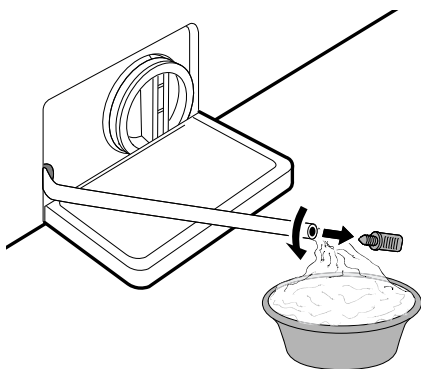

4 慢慢擰下排水泵濾網排出剩餘的水，然後繼續清除濾網中的所有碎屑或物體。

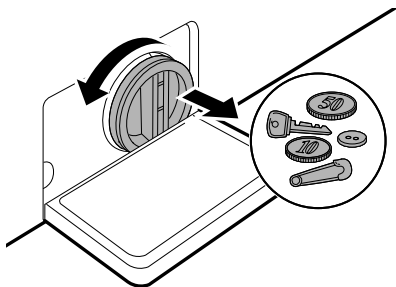

5 清潔排水泵濾網後，請小心地重新插入濾網，並順時針擰回排水蓋，以避免滑牙和洩漏。將塞子重新塞回排水管，然後將其放進排水管支架。

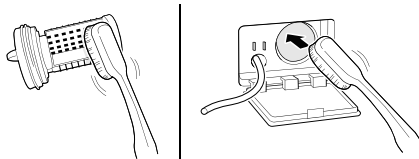

6 關閉罩蓋。

▲ 注意

- 排水時請小心，水可能較熱。
- 每月運行一次（依據需要增加次數）滾筒清潔程式，以清除多餘的洗滌劑和其他殘渣。

清潔洗滌劑抽屜盒

洗滌劑和衣物柔順劑可能會在洗劑抽屜盒中積聚。液體洗滌劑可能殘留在洗劑抽屜下方，並且不能完全投入。拆除抽屜盒和嵌入物，**每月檢查一次或兩次**有無洗滌劑積聚。

1 將抽屜盒向外筆直拉出，直到拉不動為止，以拆除洗滌劑抽屜盒。

- 用力按下鬆開按鈕，輕輕向外拉動抽屜盒。

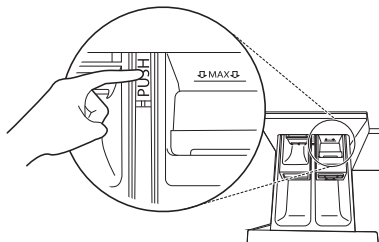

- 2 去除積聚的洗滌劑和柔軟精。
 - 用溫水沖洗抽屜盒及其組件，以清除積聚的洗衣用品。僅用水清潔抽屜盒。
 - 用軟布或毛巾擦乾抽屜盒及其組件。

- 3 若要清潔抽屜盒開口，使用布或小型非金屬刷清潔凹槽。
 - 清除凹槽上側和下側的所有殘渣。

- 4 用軟布或毛巾擦除凹槽的水分。

- 5 將抽屜盒的組件重新組裝到適當的洗衣槽並插入抽屜盒。

故障排除

機器的操作可能導致錯誤和故障。下表包含可能原因和解決錯誤訊息或故障的說明。建議您仔細閱讀下表，以節省致電 LG 家電服務中心所耗費的時間和費用。

產品叫修之前

您的電器配備錯誤監測系統，可初步檢測並診斷問題。若您的電器不能正常運行或完全無法運行，在聯絡 LG Electronics 服務中心前，請先檢查以下事項：

故障資訊

症狀	可能的原因和解決方案
IE 進水錯誤	該位置的供水不足。水不進入機器或進入速度緩慢。 · 檢查室內的其他水龍頭。
	供水水龍頭沒有完全打開。水不進入機器或進入速度緩慢。 · 完全打開水龍頭。
	供水管扭折。 · 拉直軟管或重新安裝供水管。
	供水管過濾器堵塞。 · 關閉水龍頭，拆下連接洗衣機的軟管，檢查並清潔入口閥過濾器。
UE 失衡錯誤	該機器具有檢測和糾正機器失衡的系統。 · 衣物在程式結束時可能太濕，重新安排衣物，以便正常脫水。關閉機門並按下 啟動 / 暫停 按鈕。電器可能需要一段時間才開始脫水。脫水之前必須鎖定機門。
	負荷過少。如果所洗衣物中有個別較重的衣物（例如：浴室防滑墊、浴衣等），該系統可能停止旋轉，甚至完全中斷脫水行程。 · 添加 1 件或 2 件類似或較小的衣物幫助平衡負荷。關上機門並按下 啟動 / 暫停 按鈕。電器可能需要一段時間才開始脫水。脫水之前必須鎖定機門。
OE 出水錯誤	排水軟管扭結或堵塞。機器中的水不能排出或排出緩慢。 · 清潔並拉直排水管。
	排水管過濾器堵塞。 · 檢查並清潔排水過濾器。

症狀	可能的原因和解決方案
dE dE 1 dE2 dE4 機門錯誤	門磁出現故障。 · 請致電 LG 服務中心。您可在保固卡中找到您當地的 LG 服務中心電話號碼。
tE 按鍵錯誤	這是一個按鍵錯誤。 · 拔掉電源插頭並聯絡客服人員。
LE 馬達鎖定錯誤	馬達超載。 · 讓機器等待 30 分鐘，直到馬達冷卻，然後重新啟動程式。
FE 溢出錯誤	水閥可能出現故障，導致水溢出。 · 關閉水龍頭。拔下電源插頭。致電服務中心。
PE 壓力感測器錯誤	水位感測器出現故障。 · 關閉水龍頭。拔下電源插頭。致電服務中心。
JS 振動感測器錯誤	振動感測器出現故障。 · 呼叫維修服務。
FF 結冰故障	供水管 / 排水管或排水泵結冰。 · 向滾筒內加入溫水，以解凍排水管和排水泵。用濕毛巾和熱毛巾蓋住供水管。
RE 漏水	漏水。 · 呼叫維修服務。
PF 電源故障	操作過程中可能發生電源故障或電氣服務不足。 · 按下 啟動 / 暫停 按鈕重新開始行程。

您可能聽到的噪音

症狀	可能的原因和解決方案
卡嗒聲和叮噠聲	滾筒中可能有鑰匙、硬幣或安全別針等異物。 · 關機，檢查滾筒中是否有異物。如果機器重啟後噪音仍然存在，請呼叫維修服務。
敲擊聲	清洗重物可能產生敲擊聲。這通常是正常情況。 · 如果聲音持續，電器可能失去平衡。關機並重新分配所清洗衣物。
	衣物擺放位置不均。 · 暫停行程並在門解鎖後重新放置待洗衣物。

症狀	可能的原因和解決方案
振動噪音	包裝材料未拆除。 · 拆除包裝材料。
	滾筒內的待洗衣物可能未平均放置。 · 暫停行程並在門解鎖後重新放置待洗衣物。
	非所有調整水平腳架穩固且平均置於地面上。 · 請參閱 調整機器水平 說明以調整電器的水平度。
	地板不夠堅固。 · 檢查地板是否穩固且未彎曲不平。請參閱 安裝場所要求 以選擇正確的位置。

操作

症狀	可能的原因和解決方案
漏水。	室內排水管堵塞。 · 疏通廢水管。如果需要，請聯絡水電工。
	由於排水管安裝不當或排水管堵塞導致洩漏。 · 清潔並拉直排水管。定期檢查並清潔排水過濾網。
	排水泵過濾器的蓋罩未正確安裝。 · 請重新安裝排水泵過濾器。
機器無法運行。	控制面板因閒置而斷電。 · 這是正常現象，按下 電源 按鈕啟動機器。
	拔下機器的電源插頭。 · 確定電源線穩固插入牆面插座。
	關閉供水。 · 完全關閉供水水龍頭。
	未適當設定控制選項。 · 確認行程已正確設定，關門並按下 啟動 / 暫停 按鈕。
	機門未關閉。 · 關門並確定門下沒有異物，導致門無法完全關閉。
	斷路器 / 保險絲跳開 / 熔斷。 · 檢查房屋斷路器 / 保險絲。更換保險絲或重設斷路器。電器應位於專用分支電路。一旦電源恢復，電器將恢復所停止的行程。

症狀	可能的原因和解決方案
機器無法運行。	需要重設控制。 <ul style="list-style-type: none"> · 按下 電源 按鈕，然後重新選擇所需的程式並按下 啟動 / 暫停 按鈕。
	設定行程後沒有按下 啟動 / 暫停。 <ul style="list-style-type: none"> · 按下 電源 按鈕，然後重新選擇所需的行程並按下 啟動 / 暫停 按鈕。如果在一定時間內未按下 啟動 / 暫停 按鈕，電器將關閉。
	水壓過低。 <ul style="list-style-type: none"> · 檢查室內其他水龍頭，確認家用水壓正常。
	機器正在對水加熱或產生蒸氣。 <ul style="list-style-type: none"> · 在某些行程期間，滾筒可能暫時停止運行，同時水被安全地加熱到設定溫度。
電器暫停數分鐘後繼續運行。	為預防馬達過熱，啟動馬達保護裝置。 <ul style="list-style-type: none"> · 此為正常情況。馬達保護裝置啟動時，電器會暫停數分鐘然後再次運行。
按鈕可能無法正常使用。	兒童安全鎖 選項已啟用。 <ul style="list-style-type: none"> · 如有需要，停用 兒童安全鎖 選項。
機門無法打開。	出於安全原因，機器一旦啟動，機門就無法打開。 <ul style="list-style-type: none"> · 此為正常現象。⊖ 熄滅後，您可以安全地打開門。
洗衣機進水不正確。	入水喉過濾網堵塞。 <ul style="list-style-type: none"> · 確保進水閥上的進水過濾器沒有堵塞。
	供水管可能會扭結。 <ul style="list-style-type: none"> · 檢查供水管是否扭結或堵塞。
	供水不足。 <ul style="list-style-type: none"> · 確定熱水和冷水龍頭同時開啟到底。
	熱水和冷水供水管安裝位置相反。 <ul style="list-style-type: none"> · 檢查供水管連接處。
機器不排水。	排水管扭結。 <ul style="list-style-type: none"> · 確保排水管沒有扭結。
	排水管位於地面上 1 公尺以上。 <ul style="list-style-type: none"> · 確定排水管位置未高於電器底部 1 公尺。
洗滌劑未完全投入或根本未投入。	使用過多的洗滌劑。 <ul style="list-style-type: none"> · 遵循洗滌劑製造商提供的指導。

症狀	可能的原因和解決方案
洗滌劑未完全投入或根本未投入。	<p>排水泵過濾器被堵塞。</p> <ul style="list-style-type: none"> · 清潔排水管過濾器。
行程時間比平時要長。	<p>待洗衣量太少。</p> <ul style="list-style-type: none"> · 添加更多衣物以允許機器平衡負荷。
	<p>較重的衣物與較輕的衣物混合。</p> <ul style="list-style-type: none"> · 始終嘗試清洗具有相似重量的衣物，以使機器能夠均勻地分配負荷的重量以便於脫水。
	<p>負荷失去平衡。</p> <ul style="list-style-type: none"> · 如果衣物打結，則手動重新放置衣物。
行程結束延誤	<p>檢測到不平衡或開啟去泡沫程式。</p> <ul style="list-style-type: none"> · 這是正常情況。顯示在顯示器中的剩餘時間僅為預計持續時間。實際時間可能會不同。

效能

症狀	可能的原因和解決方案
污漬去除效果差	<p>先前滲入的頑固污漬。</p> <ul style="list-style-type: none"> · 先前清洗的衣物可能滲入頑固污漬。這些污漬可能難以去除，並且可能需要手洗或預洗以幫助去除污漬。
染色	<p>漂白劑或柔軟精過早分配。</p> <ul style="list-style-type: none"> · 洗劑抽屜盒裝得過滿，使得漂白劑或柔軟精快速投入。請測量漂白劑或柔軟精以防止裝得過滿。 · 慢慢闔上洗劑盒。
	<p>將漂白劑或柔軟精直接加入滾筒內的衣物中。</p> <ul style="list-style-type: none"> · 請使用洗劑盒，確保適度的漂白劑或柔順劑在行程中的正確時間投入到衣物上。
	<p>未適當分類衣物。</p> <ul style="list-style-type: none"> · 淺色和白色與深色衣物始終分開清洗，避免染色。 · 切勿將重度髒汙的衣物和輕度髒汙的衣物放在一起洗滌。
起皺	<p>未及時卸下衣物。</p> <ul style="list-style-type: none"> · 行程完成後，請務必從電器中取出衣物。

症狀	可能的原因和解決方案
起皺	機器已超載。 <ul style="list-style-type: none"> · 機器可以滿載，但滾筒內的衣物不應裝得太緊。應輕鬆關閉機門為宜。
	熱水和冷水供水管安裝位置相反。 <ul style="list-style-type: none"> · 熱水洗清可能讓衣物起皺。檢查供水管連接。
	脫水速度可能太高。 <ul style="list-style-type: none"> · 設定脫水速度以適合衣物類型。

氣味

症狀	可能的原因和解決方案
機器中發出霉味	滾筒內部未正確清潔。 <ul style="list-style-type: none"> · 定期運行 筒槽保養 功能。
	如果排水管未適當安裝，造成虹吸現象，會有味道（水流回機器內）。 <ul style="list-style-type: none"> · 安裝排水管時，請確保不會扭結或堵塞。
	如果未定期清潔洗滌劑抽屜盒，則可能因黴菌或異物引起氣味。 <ul style="list-style-type: none"> · 移除並清潔洗滌劑抽屜盒，尤其是洗劑盒開口的頂部和底部。

Wi-Fi

症狀	可能的原因和解決方案
您的家用電器和智慧型手機未連接至 Wi-Fi 網路。	嘗試連接 Wi-Fi 的密碼不正確。 <ul style="list-style-type: none"> · 找到並移除您智慧型手機連線的 Wi-Fi 網路，在 LG ThinQ 上註冊您的電器。
	智慧型手機的行動資料已開啟。 <ul style="list-style-type: none"> · 關閉智慧型手機的行動資料，並使用 Wi-Fi 網路註冊機器。
	無線網路名稱 (SSID) 的設定不正確。 <ul style="list-style-type: none"> · 無線網路名稱 (SSID) 應為英文字母和數字的組合。（請勿使用特殊字元）。

症狀	可能的原因和解決方案
您的家用電器和智慧型手機未連接至 Wi-Fi 網路。	路由器頻率不是 2.4 GHz。 <ul style="list-style-type: none">· 僅支援 2.4 GHz 路由器頻率。將無線路由器設定為 2.4 GHz，並將機器連接至無線路由器。如需了解路由器頻率，請諮詢您的網際網路服務供應商或路由器製造商。
	機器和路由器間的距離太遠。 <ul style="list-style-type: none">· 如果電器和路由器距離太遠，訊號強度可能會變弱，而且可能無法正確設定連線。請移動路由器的位置，使其更靠近電器。

附錄

提醒資訊

產品有害物質

設備名稱：洗衣機

型號名稱：WD-S21VB，WD-S18VW

單元	限用物質及其化學符號					
	鉛 (Pb)	汞 (Hg)	鎘 (Cd)	六價鉻 (Cr ⁺⁶)	多溴聯苯 (PBB)	多溴二苯醚 (PBDE)
進 / 排水管	○	○	○	○	○	○
電源線 / 內部配線	-	○	○	○	○	○
洗衣加熱元件	○	○	○	○	○	○
洗衣電動機	○	○	○	○	○	○
電氣元件 (開關, 感應器, 進水閥)	-	○	-	○	○	○
內部結構件 (內 / 外桶, 平衡塊, 烘乾模組等)	○	○	○	○	○	○
外部結構件 (外殼、頂蓋、底盤)	○	○	○	○	○	○
電路板組件	-	○	○	○	○	○

· 備註 1. "○" 係指該項限用物質之百分比含量未超出百分比含量基準值。

· 備註 2. "-" 係指該項限用物質為排除項目。

備註

備註



LG Service No.1
貼心專業 感動無微不至

LG官網會員登錄

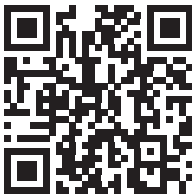

LG LINE官方帳號

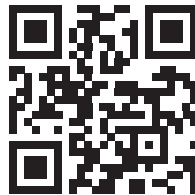

LG售後服務專線 : 0800-898-899
手機請撥售後服務專線 : (02) 2162-1196
LG台灣官方網站: <http://www.lg.com>