

SHARP

4T-C75FJ1X

4T-C65FJ1X

4T-C55FJ1X

4T-C50FJ1X

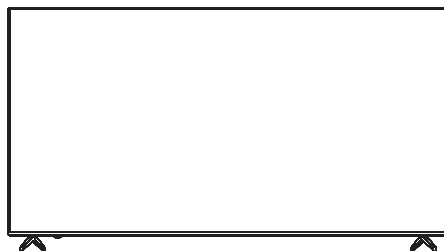

液晶智慧顯示器 / 4K UHD
初期設定指南

HDMI[®]

Dolby Audio

Bluetooth[®]

感謝您購買SHARP液晶顯示器
在使用前請詳細閱讀本設定指南
請將本手冊保存於方便隨時查閱的地方

目錄

	頁次
重要的安全注意事項	1
使用前的準備	6
開始使用	8
附錄	9
規格	10

重要的安全注意事項

警告：請勿將本產品暴露於雨水或置於潮濕環境中，以免引起火災或觸電

WARNING: TO REDUCE THE RISK OF FIRE OR ELECTRIC SHOCK, DO NOT EXPOSE THIS PRODUCT TO RAIN OR MOISTURE.



注意 /CAUTION

有觸電之虞
RISK OF ELECTRIC SHOCK
請勿拆開
DO NOT OPEN



小心：為防止觸電的危險

請勿拆除機殼（或後蓋）

內部並無使用者可以自行維修之零件

請聯繫夏普客戶服務中心進行維修

CAUTION: TO REDUCE THE RISK OF ELECTRIC SHOCK,
DO NOT REMOVE COVER (OR BACK).
NO USER-SERVICEABLE PARTS INSIDE.
REFER SERVICING TO QUALIFIED SERVICE
PERSONNEL.



本符號是提醒您，在機器內部有強度足以造成觸電危險的未絕緣「危險電壓」

The lightning flash with arrow-head symbol, within an equilateral triangle, is intended to alert the user to the presence of uninsulated "dangerous voltage" within the product's enclosure that may be of sufficient magnitude to constitute a risk of electric shock to persons.



本符號是為了讓您注意本產品所附文件中的重要操作及保養（維修）指示

The exclamation point within a triangle is intended to alert the user to the presence of important operating and maintenance (servicing) instructions in the literature accompanying the product.

小心：為防止觸電危險，插頭要完全插入電源插座

CAUTION: TO PREVENT ELECTRIC SHOCK, MATCH WIDE BLADE OF PLUG TO WIDE SLOT, FULLY INSERT.

使用過度恐傷害視力 / Overuse may damage eyesight.

使用30分鐘請休息10分鐘 / Use 30 minutes, please rest for 10 minutes.

未滿2歲幼兒不看螢幕，2歲以上每天看螢幕不要超過1小時 / Do not let children under age of 2 to watch the screen, children over age of 2 should not watch the screen for more than 1 hour per day.

請遵守下列事項

機殼的維護

- 清理機殼時，請使用柔軟的布料（棉質、絲質等）輕輕擦拭。
- 請勿使用沾有化學藥品的乾抹布或濕抹布，因為這會導致機殼本體的成分老化或破裂。
- 注意，請勿使用菜瓜布或用力清理，因為這會造成機殼表面刮傷。
- 若機殼過於髒污，請使用柔軟的布料（棉質、絲質等）浸泡少量稀釋過的中性清潔劑並擰乾進行清理，然後使用柔軟的乾布擦拭。
- 苯或稀釋劑之類的溶劑會導致機殼老化或使其塗層脫落。因此請勿使用該類溶劑清理機殼。
- 因為塑膠中含有塑化劑，當機殼接觸某些物質時，就會導致機殼老化或塗裝脫落。因此請保持機殼遠離殺蟲劑之類的揮發性物質。此外，請勿讓機殼長期接觸橡膠、樹脂之類的製品。

液晶顯示器的維護

- 清理液晶顯示器前，請務必關閉顯示器並從插座上拔除電源線。
- 清理液晶顯示器時，請使用乾的柔軟布料（棉質、絲質等）輕輕擦拭液晶顯示器表面。為了保護液晶顯示器，請勿使用骯髒的布料、清潔劑或沾有化學藥品的乾抹布或濕抹布進行清理，因為這會導致面板表面剝落。
- 注意，請勿使用菜瓜布或用力清理，因為這會造成面板表面刮傷。
- 若液晶顯示器過於髒污，請使用柔軟布料（棉質、絲質等）浸泡少量清水清理（請勿用力清理，以避免造成面板表面刮傷）。
- 若液晶顯示器表面沾染灰塵，請使用市售清潔刷（抗靜電刷子）清理面板。

※根據NCC低功率射頻器材技術規範3.8.2規定：

- 取得審驗證明之低功率射頻器材，非經核准，公司、商號或使用者均不得擅自變更頻率、加大功率或變更原設計之特性及功能。
- 低功率射頻器材之使用不得影響飛航安全及干擾合法通信；經發現有干擾現象時，應立即停用，並改善至無干擾時方得繼續使用。前述合法通信，指依電信管理法規定作業之無線電通信。
- 低功率射頻器材須忍受合法通信或工業、科學及醫療用電波輻射性電機設備之干擾。

重要的安全注意事項 (續)

請遵守下列事項

- 請勿在本機之上放置花瓶或任何其他盛水的容器。若有水滴濺到本機上，就可能引起火災或觸電。



- 台座—不要將本機放置於不穩定的推車、台座、三腳架或桌面上。不穩固的基座可能會使本機掉落，導致嚴重的人身傷害以及造成產品損壞。請僅使用本製造商所推薦或與本產品配套出售的推車、台座、三腳架、托架或桌子。將本機安裝於牆上時，請務必遵照本製造商的指示。而且只可以使用本製造商所推薦的安裝器材。



- 通風—本機外殼上的散熱孔與其他開口處都是用於散熱通風。請勿堵塞這些散熱孔或開口處，通風散熱不良會使本機過熱和/或縮短本機的使用壽命。請勿將本機置於臥床、沙發、地毯或其他類似物品上，因為這些物品會堵塞散熱通風孔。本機之設計不適用於嵌入式安裝，所以不要將本機置於像書櫃、機架等封閉之處，除非提供合適的通風或遵照本製造商的指示安裝。

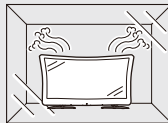

- 萬一本機墜落且機殼受損，請務必關閉本機電源，並拔除電源線。如果繼續使用本機，可能會導致火災發生或造成觸電。並與客戶服務中心連絡。



- 以上圖片僅供參考，實際項目可能有所不同。

- 請勿打開機殼後蓋變更電路。機殼中具有高電壓可能會造成觸電和人身傷害。若需要維修，請聯絡客戶服務中心。



- 本機所用之液晶顯示器用玻璃製造的。因此，在受到強力撞擊或遭到尖銳物品刻劃時會破損。萬一液晶顯示器破碎，請小心不要被碎玻璃割傷。

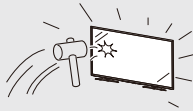

- 熱源—請勿讓本機接近熱源，如暖氣機、加熱器、爐灶或者其他任何會產生熱能的產品（包括擴大機在內）。

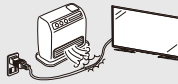

- 為防止發生火災，請勿將任何種類的蠟燭或火焰置於顯示器上或其附近。

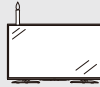

- 為了防止火災或觸電的危險，請勿將交流電源線置於顯示器或其他重物下。



- 請勿在本機之上放置重物或攀爬於本機之上。這樣做可能導致本機傾倒而造成傷害。特別要注意附近的兒童和寵物。



- 搬運顯示器前，請先拔除電源線。若未先拔除，則電源線可能受損造成觸電。



※廢棄時請妥善處理顯示器。

可聯絡環保署資源回收免費服務專線 0800-085-717 查詢資源回收業者聯絡資料或相關問題諮詢服務，也可以電話洽詢所在縣市清潔隊，前往清運。

使用前的準備

A. 隨機配件

- | | |
|----------------------|------------------------------|
| 1. 遙控器 (x 1) | 5. 台座 (R/L) |
| 2. AAA型鹼性電池 (x 2顆) | 6. 螺絲 (x 4顆) |
| 3. 初始設定指南 | 50FJ/55FJ/65FJ (M4x14mm) x 4 |
| 4. 保證書 | 75FJ (M6x18mm) x 4 |

B. 裝入電池

1.  → 打開電池蓋
2.  ← 裝入電池
3.  ← 蓋上電池蓋

· 在裝入電池時，要注意電池端子的極性要與遙控器內的極性標記一致



廢電池請回收

注意！

- 不可置換可能影響安全防護的錯誤型式的電池（例如，在某些鋰電池類型的情況下）。
- 不可將電池丟入火焰或烤箱中，或將其擠壓或切割，都可能導致爆炸。
- 不可將電池置於可能爆炸或可燃性液體或氣體洩漏的高溫環境中。
- 不可將電池置於可能導致爆炸或可燃性液體或氣體洩漏的極度低氣壓。
- 如果更換的電池類型不正確，則有發生火災或爆炸的風險。

C. 安裝台座

1. 組裝時請在一張穩定、平坦、寬大且有軟墊的桌子上進行。
2. 與2個或更多人一起工作，抬起時請勿抓住顯示器的角。
3. 安裝完成前請勿取下保護墊。

步驟 1) 將台座對準顯示器底部的開口中。

當顯示器背面朝上時
左側安裝L台座

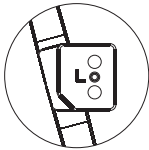

當顯示器背面朝上時
右側安裝R台座

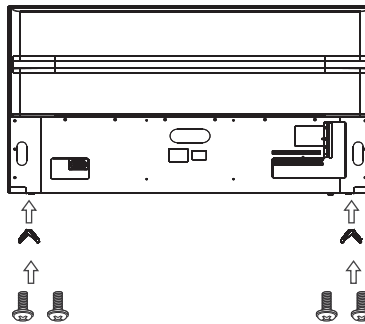
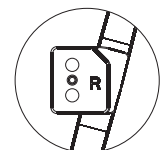

步驟 2) 插入螺絲並擰緊。
50FJ/55FJ/65FJ (M4x14mm) x 4
75FJ (M6x18mm) x 4

遙控器功能

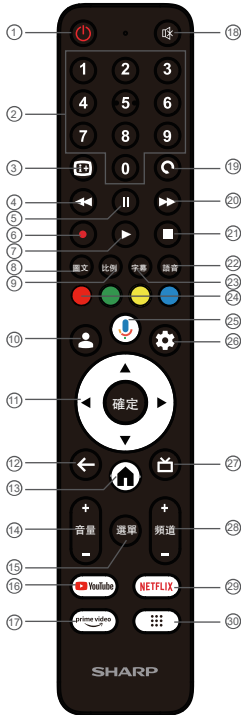

1. 電源：開啟/關閉(待機)顯示器
2. 數字鍵
3. 本機型無此功能
4. 快速回放
5. 暫停播放
6. 本機型無此功能
7. 開始播放
8. 本機型無此功能
9. 本機型無此功能
10. 帳號：選擇或增加帳號
11. 確定
 - ◆使用上下左右鍵，瀏覽螢幕選單
12. 返回上一層選單
13. 開啟首頁
14. 音量：音量增/減
15. 選單：開啟/關閉
16. 拜訪串流媒體 YouTube
17. 拜訪串流媒體 Prime Video
18. 靜音：靜音開啟/關閉
19. 本機型無此功能
20. 快速前進
21. 停止播放
22. 本機型無此功能
23. 本機型無此功能
24. 顏色按鍵：選擇/導覽/操作各種不同功能
25. 開啟Google語音控制
26. 設定：開啟各種設定
 - ◆如何切換輸入來源
 - 顯示器電源開啟狀態下，按設定鍵進入在[輸入]中，選擇輸入來源
27. 本機型無此功能
28. 本機型無此功能
29. 拜訪串流媒體 Netflix
30. 應用程式：開啟應用程式清單

開始使用

初始使用

第一次使用本顯示器時，請按照以下步驟逐一操作。視您的顯示器安裝與連接而定，可能不需要進行某些步驟。

1. 將電源線插入電源插座
 - 將顯示器放在靠近電源插座的位置，以便電源插頭就近使用
2. 長按顯示器上的  飛梭鍵3秒以上
3. 執行初始安裝
 - 按照顯示器螢幕上的指示設置設定

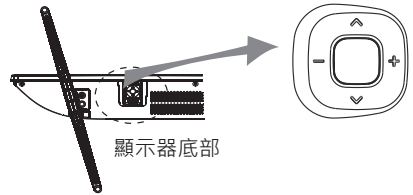

端子圖

● 背面端子孔



所有端子(左到右)：

LAN(乙太網路)/數位音源輸出/USB 1/HDMI 4(輸入4)/HDMI 3(輸入3)/HDMI 2(輸入2)/AV IN(影音輸入)

● 側面端子孔



所有端子(左到右)：

USB 2/HDMI 1(輸入1)/耳機

附錄

輪廓圖

1. 標準螺釘規格

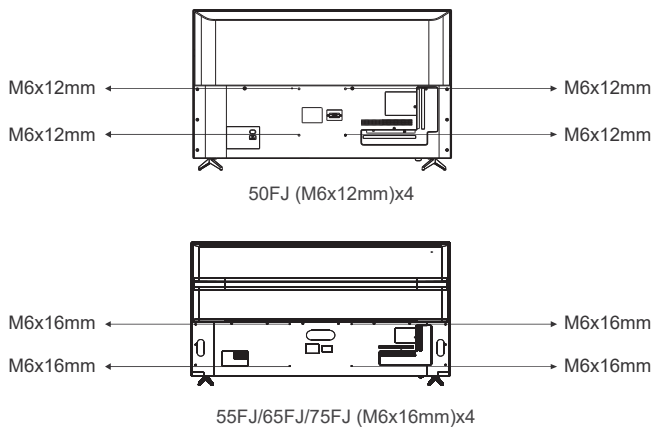

2. 安裝用孔洞尺寸

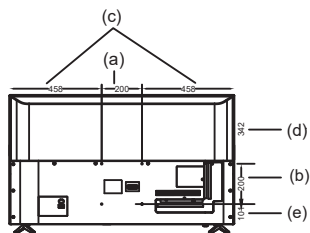

	50FJ	55FJ	65FJ	75FJ
(a) 壁掛孔距(寬) mm	200	200	400	400
(b) 壁掛孔距(高) mm	200	200	200	300
(c) 兩側(寬) mm	458	515	524	637
(d) 上部(高)*到頂部 mm	342	435	556	586
(e) 下部(高)*到底部 mm	101	75	73	73

常見問題

下述問題並非一定由於故障而引起。將顯示器送修之前，請再次檢查顯示器。

問題	可能的解決方案
• 沒有電源。	• 檢查是否按下了遙控器上的電源。 • AC電源線是否中斷連接? • 主電源是否被打開?
• 遙控器無法運作。	• 電池是否按極性 (+、-) 放入?
• 沒有影像。	• 與其他組件的連接是否正確?
• 沒有聲音。	• 與其他組件的連接是否正確?

規格

項目		型號	75FJ	65FJ	55FJ	50FJ
面板斜對角線距離 (cm)			189 cm	164 cm	139 cm	126 cm
解析度			8,294,400 像素 (3840 x 2160)			
視頻彩色系統			PAL / SECAM / NTSC 3.58 / NTSC 4.43 / PAL 60			
音頻放大器			8 W *2			
端子	HDMI 1 (輸入 1)		HDMI 4K, ARC			
	HDMI 2 (輸入 2)		HDMI 4K			
	HDMI 3 (輸入 3)		HDMI 4K			
	HDMI 4 (輸入 4)		HDMI 4K			
	AV IN (影音輸入)		音頻輸入 · 視訊輸入			
	USB 1		USB (DC5V 500mA 輸出)			
	USB 2		USB (DC5V 500mA 輸出)			
	LAN (乙太網絡) (10/100 BASE-T)		網路連接器			
	DIGITAL AUDIO OUTPUT (數位聲音輸出)		光學 S/PDIF 數位聲音輸出			
耳機		φ 3.5 mm 立體聲				
Wi-Fi通訊協定			IEEE 802.11 a/b/g/n/ac 2T/2R 雙頻			
Wi-Fi通訊安全			WFA/WPA/WPA2			
Bluetooth			V5.1			
額定電壓額定頻率			AC 110V/ 60Hz			
額定消耗電功率 (W) 待機 (W)			260 (<0.5)	170 (<0.5)	150 (<0.5)	120 (<0.5)
尺寸 (mm)	不含台座	寬 * 高 深	1673 * 969 76	1448 * 839.9 63.2	1229 * 719.4 63	1116 * 652 60
	含台座	寬 * 高 深	1673 * 1024 320.1	1448 * 881.4 286.1	1229 * 759 265	1116 * 693 265
含台座重量 (kg) (不含台座重量) (kg)			23.0 (22.7)	17.3 (17.0)	13.0 (12.7)	10.5 (10.3)
操作溫度			0°C ~ + 40°C			

*做為不斷改進政策的一部份，SHARP 保留改進產品而變更設計和規格的權利，恕不另行通知。以上性能規格的數值為產品設備的標稱值。個別設備的相關數值可能略有差異。

*安裝液晶顯示器要專業技術，因此必須由合格的維修人員進行。顧客不應自行嘗試安裝。SHARP 對由於安裝不當或安裝造成的事故或傷害不承擔任何責任。

*開始操作前，請詳細閱讀本使用說明書。

*請勿在傾斜狀態下安裝/壁掛顯示器。

限用物質及其化學符號

設備名稱：液晶智慧顯示器 型號 (型式)：4T-C50FJ1X / 4T-C55FJ1X 4T-C65FJ1X / 4T-C75FJ1X						
單元	限用物質及其化學符號					
	鉛 (Pb)	汞 (Hg)	鎘 (Cd)	六價鉻 (Cr ⁺⁶)	多溴聯苯 (PBB)	多溴二苯醚 (PBDE)
電路板	○	○	○	○	○	○
後殼	○	○	○	○	○	○
面板	-	○	○	○	○	○
電源線	○	○	○	○	○	○
其他線材	-	○	○	○	○	○
配件 (例：遙控器等)	-	○	○	○	○	○

備考1. “超出0.1 wt %”及“超出0.01 wt %”係指限用物質之百分比含量超出百分比含量基準值。
 Note 1: “Exceeding 0.1 wt %” and “exceeding 0.01 wt %” indicate that the percentage content of the restricted substance exceeds the reference percentage value of presence condition.

備考2. “○”係指該項限用物質之百分比含量未超出百分比含量基準值。
 Note 2: “○” indicates that the percentage content of the restricted substance does not exceed the percentage of reference value of presence.

備考3. “-”係指該項限用物質為排除項目。
 Note 3: The “-” indicates that the restricted substance corresponds to the exemption.

售後服務

感謝您的愛護，本公司產品售後服務由台灣夏普客戶服務中心負責

消費者免費洽詢專線：**0809-090-510**

服務時間：星期一至星期日 09:00~21:00

SHARP

委製商 / 進口商：台灣夏普股份有限公司

地址：新北市土城區中山路 16 號 7 樓

客戶服務專線：0809-090-510