

A black and white artistic photograph of water splashing, with several ice cubes and numerous bubbles scattered throughout the frame. The water is captured in mid-air, creating a sense of dynamic movement and freshness.

冰箱

使用者手冊

RT35CG562CB1/RT47CB662A12/RT47CB662A8A/
RT47CG662AS9

獨立式電器

SAMSUNG

目錄

安全資訊	3
重要安全標誌和注意事項	5
有關運輸和選址的嚴重警告標誌	6
重要的安裝警告	6
安裝注意事項	8
重要的使用警告	9
使用注意事項	13
清潔注意事項	14
重要的處置警告	15
其他正確使用貼士	17
節能提醒	18
本設備適合家庭與類似使用環境，例如 有關 WEEE 的指示	19
安裝	20
冰箱概覽	20
按步驟安裝	22
操作	27
主面板	27
SmartThings (僅限適用型號)	31
特殊功能	34
維修	39
處理和保養	39
清潔	41
更換	42
疑難排解	43
一般	43
您聽到冰箱的異常聲音了嗎？	45
SmartThings (僅限適用型號)	47
Open Source Announcement	48

安全資訊

- 在使用新的 Samsung 冰箱之前，請通讀此手冊以確保您瞭解如何安全有效地運行新冰箱提供的各項功能。
- 本設備不適合供下列人士 (包括兒童) 使用：身體官能或心智能力退化者，或是經驗與使用知識缺乏者。他們需要有負責其安全的人員在旁看護，或指示產品的使用方法，方可使用。
- 8 歲以上的兒童以及身體官能或心智能力退化者或是經驗與使用知識缺乏者，可以在有人對其進行看護或提供相關安全使用指導並且瞭解所涉及的危險的情況下使用本設備。
兒童不得玩耍本設備。兒童在沒有看護的情況下不得清潔與維護本設備。
- 本手冊中的「警告和重要安全指示」並未涵蓋所有可能出現的狀況和情形。
在安裝、維護和使用本冰箱時，您要遵從常識、警告和注意事項，並為自己的行為負責。
- 因為以下這些操作說明適用於各種不同的型號，因此您冰箱的特性可能與本手冊中所述之特性略有不同，並且不是所有警告標誌均可適用。如果您有任何疑問或問題，請與離您最近的服務中心聯絡或到 www.samsung.com 網站上尋求線上幫助和資訊。
- R-600a 或 R-134a 是用作冷媒。檢查冰箱後面的壓縮機標籤或冷藏室內的銘版，以查看您冰箱使用哪種冷媒。當本產品包含可燃氣體 (冷媒 R-600a) 時，有關本產品的安全廢棄處理，請洽詢您當地的相關機構。
- 如果冷凍迴路發生洩漏，請避免產生可燃氣體-空氣的混合物，安裝設備的室內空間需求取決於所用的冷媒量。
- 切勿在有任何損壞跡象的情況下啟動設備。若有任何疑問，請諮詢您的經銷商。設備內每 8 公克的 R-600a 冷媒，必須要有 1 立方公尺的空間。在設備內部的標示牌上會標示設備的冷媒量。

安全資訊

- 從製冷管中噴出的冷媒可能著火或造成眼睛受傷。如果有冷媒從製冷管中洩漏，請避免使用任何明火，移走冰箱附近的任何易燃物，並立即通風。
 - 否則，可能會導致火災或爆炸。
- 由非經授權的維修人員進行本電器的維修會有危險。
- 請勿在冰箱內儲藏爆炸性物質，例如裝有易燃氣霧劑的鐵罐。
- 若要避免食物受到污染，請遵循以下指示：
 - 冰箱門長時間打開，會導致電器設備隔間的溫度大幅升高。
 - 定期清潔可能與食物和無障礙排水系統接觸的表面。
 - 如果連續 48 小時未使用水箱，請清洗水箱；如果 5 天未抽水，請沖洗連接水源的供水系統。
 - 將生肉和鮮魚存放在冰箱內合適的容器中，避免碰觸或滴到其他食物。
 - 二星級冷凍食品隔間適合存放預凍食品、存放或製作冰淇淋，以及製作冰塊。
 - 一星、二星和三星級隔間不適用於冷凍鮮食。
 - 如果冰箱設備長期空置，請關閉電源、進行除霜、清潔、保持乾燥，並將冰箱門打開，以防止設備內部發霉。



警告：火災/可燃材料的風險

重要安全標誌和注意事項

請遵循本手冊中的所有安全說明。本手冊使用以下的安全符號。

警告

危險或不安全的操作可能導致嚴重的人身傷害、財產損壞和/或死亡。

注意

危險或不安全的操作可能導致嚴重的人身傷害和/或財產損壞。

備註

幫助用戶理解或受益於冰箱的有用的信息。

這些警告標誌用於防止您和其他人受到傷害。

請小心遵照執行。

閱讀本部分之後，請將其妥善保管，以備將來參考。

安全資訊

有關運輸和選址的嚴重警告標誌

⚠ 警告

- 在運輸和安裝本設備時，請小心搬運以免損壞製冷迴路的任何零件。
 - 從製冷管中洩漏出的冷媒可能著火或造成眼睛受傷。如果發現洩漏，請避免使用任何明火或潛在的火源，並使設備所在的室內通風數分鐘。
 - 本設備含有少量異丁烷冷媒 (R-600a)，這是與環境高度相容的天然氣體，不過也是可燃氣體。在運輸和安裝本設備時，請小心搬運以免損壞製冷迴路的任何零件。

重要的安裝警告

⚠ 警告

- 切勿將本冰箱安裝在潮濕處或可能與水接觸的地方。
 - 電氣零件的絕緣層損壞可能引起觸電或火災。
- 切勿將本冰箱置於陽光直射之下，或暴露於火爐、室內取暖器或其他設備的熱源之下。
- 切勿將多個設備連接到同一個電源插座上。本冰箱應該始終連接到與標牌所列的額定電壓相符的自帶獨立電源插座上。
 - 此插座可提供最佳效能，並可防止室內佈線電路過載，以免過熱線路引起火災危險。
- 如果牆壁式插座鬆動，請勿插入電源插頭。
 - 否則，會有觸電或引起火災的危險。
- 切勿使用中間或末端出現破裂或損壞的電源線。
- 切勿過度彎折電源線或在上面放置重物。
- 切勿拉扯或過度彎折電源線。
- 切勿使電源線扭曲纏繞或打結。

- 切勿將電源線掛在金屬物體上、在電源線上放置重物、將電源線夾在兩個物體之間或將電源線擠入冰箱背後的狹窄空間。
- 在移動本冰箱時，小心不要碾壓或損壞電源線。
 - 否則可能會導致觸電或引起火災。
- 切勿透過拉扯方式拔下冰箱的電源線。務必牢固地握住插頭並從插座中筆直地向外拉出。
 - 電源線破損可能引起短路、火災和/或觸電。
- 請勿在冰箱內儲藏爆炸性物質，例如裝有易燃氣霧劑的鐵罐。
- 切勿將此設備安裝在加熱器或易燃物體附近。
- 切勿將此設備安裝在可能發生氣體洩漏的位置。
 - 否則可能會導致觸電或引起火災。
- 在使用本冰箱之前，必須按照此手冊前述內容選擇適當位置進行正確安裝。
- 將電源插頭連接到適當的位置，使電源線下垂。
 - 如果您顛倒連接電源插頭，則電源線可能被切斷並引起火災或觸電。
- 確保電源插頭不會被冰箱背面擠扁或損壞。
- 拆開包裝後，將包裝材料放在兒童無法觸及的地方。
 - 如果兒童將其罩在頭上，則可能有窒息而死的危險。
- 本設備必須放置在合適的位置，確保安裝之後能方便使用插頭。
 - 否則，可能會由於漏電而導致觸電或引起火災。
- 切勿將此設備安裝在潮濕、油膩、灰塵滿布的位置，以及直接暴露在陽光下和有水(雨點)的位置。
 - 電氣零件的絕緣層損壞可能引起觸電或火災。
- 如果冰箱中有任何灰塵或水漬，請拔下電源插頭並與 Samsung Electronics 服務中心聯絡。
 - 否則，會有引起火災的危險。
- 切勿踩踏此設備頂部或將其他物體(例如待洗的衣物、點燃的蠟燭、點燃的香煙、餐具、化學品、金屬物品等)放在此設備上。
 - 這可能會導致觸電、火災、產品故障或人身傷害。



安全資訊

- 在初次將產品插入電源使用前，需要除去所有的塑膠保護膜。
- 應該看護好兒童，確保他們不要玩耍用於門調整的卡環或水管夾。
 - 如果兒童將卡環或水管夾吞下，則可能有窒息而死的危險。將卡環或水管夾放在兒童無法觸及的地方。
- 本冰箱必須安全接地。
 - 在試圖檢查或修理設備的任何部分前，務必確保冰箱已經接地。漏電會導致嚴重的觸電事件。
- 切勿利用煤氣管、電話線或其他可能引起潛在電擊的材料作為接地電線。
 - 您必須將冰箱接地以防止任何因冰箱電流洩漏引起的功耗洩漏或觸電。
 - 這可能會導致觸電、火災、爆炸或產品故障。
- 將電源插頭牢固地插到牆壁式插座上。切勿使用已損壞的電源線、插頭或鬆動的牆壁式插座。
 - 否則可能會導致觸電或引起火災。
- 若電源線損壞，立刻請製造廠商或其中一家服務代理商進行更換。
- 冰箱上的保險絲必須由合格的技術人員或維修公司進行更換。
 - 否則，可能會導致觸電或造成人身傷害。
- 將設備定位時，請確保電源線未卡住或受損。
- 請勿在設備後面擺放便攜式多孔插座或便攜式電源供應器。

安裝注意事項

⚠ 注意

- 選擇平坦表面並保證有足夠空間。
 - 在設備外圍或安裝結構中，保持通風口通暢無阻礙物。
- 在安裝並開啟設備，放置食物之前，靜置 2 小時。





- 我們極力建議由合格的技術或服務公司人員來安裝冰箱。
 - 否則，可能會導致觸電、火災、爆炸、產品故障或人身傷害。
- 任何一側冰箱門上裝載過重都可能導致冰箱翻倒，並且可能會導致人身傷害。

重要的使用警告

警告

- 切勿用濕手插接牆壁電源插座。
 - 否則可能會導致觸電。
- 切勿在設備頂部存放物品。
 - 在開關門時，上面放置的物品可能掉落並引起人身傷害和/或物件損壞。
- 切勿將手、腳或金屬物體 (例如筷子等) 插入冰箱底部或背面。
 - 否則可能會導致觸電或人身傷害。
 - 任何銳利的邊緣均可能引起人身傷害。
- 切勿用濕手觸摸冷凍室內壁或儲藏在冷凍室內的製品。
 - 否則可能引起凍傷。
- 切勿在冰箱上放置裝有水的容器。
 - 如果水濺溢，則有引起火災或觸電的危險。
- 請勿在冰箱內存放揮發性或易燃性物體或物質 (例如苯、稀釋劑、丙烷氣體、酒精、醚、液化石油氣以及其他此類產品等)。
 - 此冰箱僅用於儲藏食物。
 - 否則可能會導致火災或爆炸。
- 應該看護好兒童，確保他們不要玩耍設備。
 - 請保持手指遠離「夾痛」區域。櫃門與櫃體之間間隙一定要很小。當兒童位於附近時，在打開櫃門時要小心。
- 切勿讓兒童吊掛在門或冰箱上。可能會發生嚴重的人身傷害。
- 切勿讓兒童進入冰箱內部。他們可能會被困。





安全資訊

- 切勿將手伸入冰箱的底部區域。
 - 任何銳利的邊緣均可能引起人身傷害。
- 切勿在冰箱內儲藏藥用物品、科學材料或其他對溫度敏感的產品。
 - 不得在冰箱內儲藏要求嚴格控制溫度的產品。
- 請勿在冰箱內放置或使用電氣器具，除非它們是製造商建議使用的類型。
- 如果您聞到藥物味道或看到煙霧，請拔下電源插頭並與 Samsung Electronics 服務中心聯絡。
- 如果冰箱中有任何灰塵或水漬，請拔下電源插頭並與 Samsung Electronics 服務中心聯絡。
 - 否則，會有引起火災的危險。
- 切勿讓兒童踩踏抽屜。
 - 抽屜可能被兒童踩破而導致滑倒。
- 切勿在無人值守時將冰箱門長時間打開，並且勿讓兒童進入冰箱內部。
- 切勿讓嬰兒或兒童進入冰箱抽屜內。
 - 否則，可能會因困於其中窒息而死或造成人身傷害。
- 切勿使冰箱內存放的食物過滿。
 - 否則打開冰箱門時，食物可能從中掉出並造成人身傷害或物件損壞。
- 請勿向冰箱表面噴灑諸如殺蟲劑等揮發性物質。
 - 除了對人體有害之外，它還可能導致觸電、火災或冰箱出現故障。
- 請勿在冰箱附近使用或存放任何對溫度敏感的物质，例如易燃噴霧劑、易燃物體、乾冰、藥品或化學品。
- 切勿使用吹風機吹乾冰箱內部。切勿在冰箱內放置點燃的蠟燭以驅除異味。
 - 否則可能會導致觸電或引起火災。



- 切勿踩踏此設備頂部或將其他物體 (例如待洗的衣物、點燃的蠟燭、點燃的香煙、餐具、化學品、金屬物品等) 放在此設備上。這可能會導致觸電、火災、產品故障或人身傷害。切勿在本設備上放置裝水的容器。
 - 如果水濺溢，則有引起火災或觸電的危險。
- 除製造商建議的方式外，切勿使用機械裝置或任何其他方式加快除霜程序。
- 切勿損壞冷凍迴路。
- 切勿長時間直視 UV LED 燈。
 - 這可能會由於紫外線照射而導致眼睛疲勞和受傷。
- 請勿將冷藏室層板上下倒置。否則層板制動器可能無法運作。
 - 這可能會由於玻璃層板滑落而造成人身傷害。
- 如果發現氣體洩漏，請避免使用任何明火或潛在的火源，並使設備所在的室內通風數分鐘。
 - 不要接觸冰箱或電源線。
 - 切勿使用換氣扇。
 - 火花可能會導致爆炸或火災。
- 僅使用製造商或服務代理提供的 LED 燈。
- 瓶裝物品應該緊密地放置在一起以免它們傾倒。
- 本產品僅用於在家庭環境中儲藏食物。
- 請勿試圖自行維修、拆裝或改裝本設備。
 - 未經授權的改裝可能會導致安全問題。要進行未經授權的改裝，我們將收取零件和人工的全部費用。
- 切勿使用標準保險絲之外的任何其他保險絲 (例如銅絲或鋼絲等) 。
- 如果冰箱需要維修或重新安裝，請聯絡最近的服務中心。
 - 否則，可能會導致觸電、火災、產品故障或人身傷害。
- 如果內部或外部 LED 燈熄滅，請聯繫離您最近的服務中心。



安全資訊

- 如果冰箱發出燃燒的氣味或煙霧，請立即拔下冰箱電源插頭並與 Samsung Electronics 服務中心聯絡。
 - 否則，可能會導致觸電或引起火災。
- 在更換冰箱內部照明燈之前，請從電源插座上拔下電源插頭。
 - 否則會有觸電的危險。
- 如果您在更換非 LED 燈時遇到困難，請與 Samsung 服務代理聯絡。
- 如果產品配備 LED 燈，切勿自行拆裝燈罩和 LED 燈。
 - 請聯絡 Samsung 服務中心。
- 將電源插頭牢固地插到牆壁式插座上。
- 切勿使用已損壞的電源線、插頭或鬆動的牆壁式插座。
 - 否則可能會導致觸電或引起火災。





使用注意事項

⚠ 注意

- 請勿重新冷凍已經完全解凍的冷凍食物。請勿將碳酸或氣泡飲料放入冷凍室。請勿在冷凍室內放置瓶子或玻璃容器。
 - 如果其中的物品凍結，玻璃可能破裂，並造成人身傷害。
- 為了獲得最佳產品效能：
 - 切勿在冰箱後面的通風孔前面過於密集地擺放食物，否則可能影響冰箱冷藏室內空氣循環的自由流通。
 - 在將食物放入冰箱之前，適當地包裝食物或將食物放入密閉的容器內。
 - 請注意凍結食物的最長儲藏時間和過期日期。
- 請勿在冷凍室內放置玻璃容器、瓶子或碳酸飲料。
 - 容器可能會因凍結而破裂，這可能會導致人身傷害。
- 請勿將碳酸或氣泡飲料放入冷凍室。請勿在冷凍室內放置瓶子或玻璃容器。
 - 如果其中的物品凍結，玻璃可能破裂並造成人身傷害和財產損壞。
- 服務保固和改裝。
 - 由第三方對本冰箱整機所作的任何變更或改裝將不在 Samsung 的保固服務範疇之內，Samsung 也不對因第三方改裝造成的安全問題負責。
- 請勿阻塞住冰箱內部的通風孔。
 - 如果通風口阻塞，尤其是使用塑膠袋阻塞時，冰箱可能會過冷。如果冷卻時間過長，濾水器可能會破裂，並導致漏水。
- 擦除內部過多的水份並打開冰箱門。
 - 否則，可能會產生異味或黴菌。
- 如果中斷連接冰箱的電源線，在重新連接電源之前，您應該等待至少五分鐘。





安全資訊

- 如果冰箱中被水浸濕，請拔下電源插頭並與 Samsung Electronics 服務中心聯絡。
- 不要撞擊任何玻璃表面或施加過多的壓力。
 - 否則玻璃破碎可能會導致人身傷害和/或財產損失。
- 請小心不要被夾到手指。
- 如果冷凍室和冰箱的門打開 2 秒或更長時間，冷凍室和冰箱中的燈會熄滅。
 - 當門關閉後再打開，燈就會再亮起。
- 如果冰箱內液體泛濫，請立即與最近的服務中心聯絡。
 - 否則，會有引起觸電或火災的危險。
- 不要將植物油放在冰箱的門倉內。否則油會凝固，使其有腐敗味並難以使用。另外，打開的容器會漏油，而油會使門倉開裂。在打開植物油容器後，最好將容器放在陰涼的地方，如櫥櫃或餐具室。
 - 植物油品類示例：橄欖油、玉米油、葡萄籽油等。

清潔注意事項

⚠ 注意

- 請勿向冰箱內部或外部直接噴水。
 - 否則，會有引起火災或觸電的危險。
- 切勿使用吹風機吹乾冰箱內部。
- 切勿在冰箱內放置點燃的蠟燭以驅除異味。
 - 否則可能會導致觸電或引起火災。
- 請勿直接向顯示幕上噴射清潔劑。
 - 否則，顯示幕上的印刷文字會脫落。
- 如果諸如水等異物進入冰箱，請拔下電源插頭並聯絡最近的服務中心。
 - 否則，可能會導致觸電或引起火災。



- 使用清潔乾燥的布清除電源插頭插腳上所有異物或灰塵。清潔插頭時請勿使用濕布。
 - 否則，會有引起火災或觸電的危險。
- 在清潔本設備時，請勿向上面直接噴水。
- 請勿使用苯、稀釋劑或 Clorox、Chloride 產品進行清潔。
 - 否則可能破壞冰箱外表面並有導致火災的危險。
- 在清潔和執行維護之前，請從牆壁式插座上拔下本設備的電源線。
 - 否則，可能會導致觸電或引起火災。
- 利用清潔海綿或軟布以及加有溫和洗滌劑的溫水清潔冰箱。
- 請勿對外部表面 (冰箱門和冰箱體)、塑膠零件、冰箱門以及內襯和墊圈，使用具有研磨性或刺激性的清潔劑，例如窗戶噴霧、精練清潔劑、可燃性液體、鹽酸、清潔蠟、濃縮洗劑、漂白劑或含有石油產品的清潔劑。
 - 這些清潔劑會擦傷或損壞材質。
- 不要在玻璃擱板或護蓋溫度極低時放在熱水中清潔。如果出現溫度劇烈變化或衝擊 (如碰撞或掉落)，玻璃擱板或護蓋會炸裂。

重要的處置警告

警告

- 請以環保方式處理本產品的包裝材料。
- 在處理之前，確保冰箱背面的所有管道均完好無損。
- R-600a 或 R-134a 是用作冷媒。檢查冰箱後面的壓縮機標籤或冷藏室內的銘版，以查看您冰箱使用哪種冷媒。如果本冰箱包含可燃氣體 (冷媒 R-600a)，有關本產品的安全廢棄處理，請洽詢您當地的相關機構。



安全資訊

- 在處理本冰箱時，請拆除冰箱門/冰箱門密封條、門扣，以防止將幼兒或動物困入其中。應該看護好兒童，確保他們不要玩耍設備。如果兒童困在其中，可能會受傷，乃至窒息死亡。
- 使用環戊烷作為絕緣氣體。絕緣材料中的氣體需要特殊的處理程序。請諮詢您所在地方當局，以瞭解如何以環保方式安全地處理本產品。
- 拆開包裝後，將所有包裝材料放在兒童無法觸及的地方，因為包裝材料可能會給兒童造成危險。
 - 如果兒童將包裝袋套在頭上，可能會導致窒息。
- 危險：兒童受困的危險。在扔掉舊冰箱或冷凍櫃之前：
 - 將門關好。
 - 將層板放在原處，以防兒童輕易爬入內部。





其他正確使用貼士

- 如果停電，請致電當地的電力公司並瞭解停電持續多長時間。
 - 大多數停電故障將在一兩個小時內得到解決，因此將不會影響冰箱的溫度。但是，您應該在停電期間儘量減少打開冰箱門的次數。
 - 如果停電超過 24 個小時，請取出並丟棄所有凍結的食物。
- 如果冰箱所在地點的溫度長期低於冰箱設計的溫度，則冰箱可能無法始終正常運作（可能出現食物融化或冷凍室內的溫度變得過熱）。
- 對於某些特殊食品，因為其本身的屬性，冷藏時可能會變壞。
- 您的設備是無霜型，這表示您無需手動除霜。它會自動進行除霜。
- 除霜期間的溫度升高符合 ISO 要求。但如果您要防止凍結食物在設備除霜期間溫度過度升高，請使用報紙多層包裝凍結食物。
- 請勿重新冷凍已經完全解凍的冷凍食物。
- 二星部分或有兩個星號 (☆☆) 的貯藏室的溫度會比其他冷凍室稍高。
二星部分或貯藏室完全遵循隨產品附上的說明和/或條件。



安全資訊

節能提醒

- 將本設備安裝在陰涼乾燥、有足夠通風的房間。確保不直接暴露在陽光下，且絕不靠近直接的熱源 (例如散熱器)。
- 為了節能，建議絕不要堵塞任何通風孔或格柵。
- 較熱的食物降溫後再放入設備。
- 將冷凍食品放入冷藏室中解凍。這樣，您可以使用冷凍產品的低溫來冷卻冷藏室裡的食物。
- 當取放食物時，請勿讓冰箱門敞開過久。門打開的時間越短，冷藏室裡結霜越少。
- 建議將冰箱安裝在背面和側面有間隙的位置。這將有助於減少耗電量並節省電費。
- 為了最有效地使用能源，請將諸如儲物格、抽屜、層板等所有內部配件放回製造商提供產品時的原位。



本設備適合家庭與類似使用環境，例如

- 商店、辦公室與其他工作環境內的員工廚房區域；
- 農場以及酒店、汽車旅館與其他住宅類環境內的客房；
- 提供住宿與早餐類型的環境；
- 餐飲與類似非零售使用環境。

有關 WEEE 的指示



正確處理本產品（廢棄電器與電子設備）

（適用於使用垃圾分類系統的國家或地區）

產品、配件或文獻上的這種標記表明產品及其電子配件（如充電器、耳機、USB 連接線）在結束其壽命時，不應與其他家庭廢棄物一起處置。為了防止因廢棄物的不當處理對環境或人體健康造成潛在的危險，請與其他類型的廢棄物分開處理，並進行有責任的回收，促進材料的可持續再利用。

家庭使用者應該聯絡購買此產品的零售商，或當地政府部門瞭解在何處如何處理這些廢棄物，以保證安全環保回收。

商業用戶應該聯絡其供應商，並檢查購買合同的條款和條件。此產品及其電子配件，不應與其他商業廢棄物混在一起處置。



安裝

仔細遵循這些說明，確保正確安裝，在使用前預防事故發生。

⚠ 警告

- 僅按照本說明手冊中描述的用途使用此設備。
- 任何服務均由合格的人員執行。
- 請按照當地法規處置產品包裝材料。

冰箱概覽

📖 備註

冰箱的實圖和提供的零件可能會有所不同，具體取決於型號和國家/地區。

自動製冰機型號

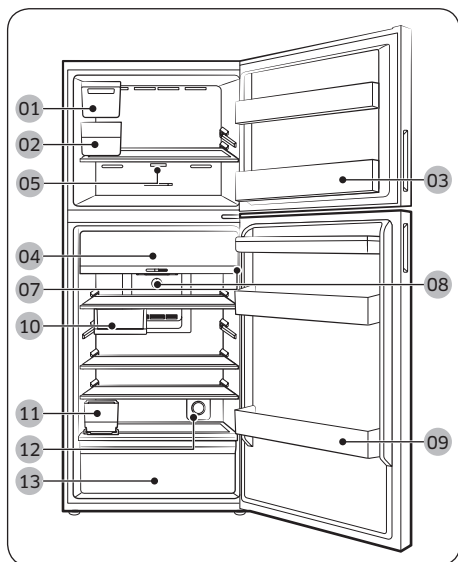

飲水機型號

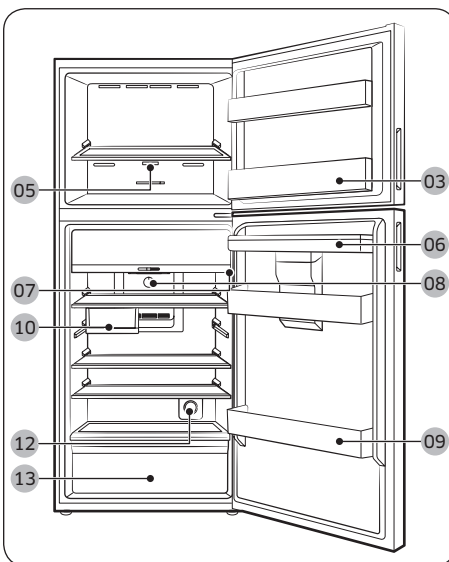



- | | |
|--------------------|--------------------|
| 01 自動製冰機 *** | 02 冰桶 *** |
| 03 冷凍室門擱架 | 04 保鮮區 * |
| 05 主面板 (類比 - 冷凍) * | 06 飲水機的水箱 ** |
| 07 主面板 (數位 - 冷藏) * | 08 主面板 (類比 - 冷藏) * |
| 09 冷藏室門擱架 | 10 多功能托盤 * |
| 11 自動製冰機的水箱 *** | 12 保鮮過濾器 * |
| 13 蔬菜貯藏盒 | |

* 僅限適用型號

** 僅限飲水機型號

*** 僅限自動製冰機型號

確保冷凍室裡有更多儲藏空間

卸下一個或多個選購配件，如層板、扭轉式製冰盒、儲冰桶、冰桶及其支架，所有這些都可以在沒有工具的情況下手動拆卸。

- 這些選購配件不會影響熱能和機械性能。
- 聲稱的冷凍室貯藏量來自卸下這些選購配件後多出的空間。
- 若要擁有最佳效能，請確保所有層板和抽屜都位於其原位。

負載限制指示器 (僅限適用型號)

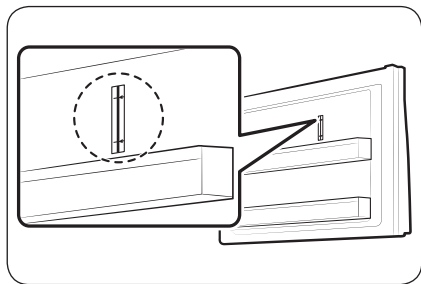

冰箱在冷凍室的右上方有一個負載限制指示器。

⚠ 注意

- 請勿將食品放置或保留在負載限制指示器上面。否則，能源效率可能會受到影響。



安裝

按步驟安裝

步驟 1 選擇一個位置

地點要求：

- 地面堅固硬平坦，不鋪設會阻塞通風的地毯或地板材料
- 遠離直射陽光
- 有足夠空間打開和關上冰箱門
- 遠離熱源
- 供進行維護保養和維修的空間
- 溫度範圍：10°C 和 43°C 之間

有效的環境溫度範圍

本冰箱設計為在其類別級別指定的溫度範圍下正常使用。

類別	符號	環境溫度範圍 (°C)	
		IEC 62552 (ISO 15502)	ISO 8561
亞溫帶	SN	+10 至 +32	+10 至 +32
溫帶	N	+16 至 +32	+16 至 +32
亞熱帶	ST	+16 至 +38	+18 至 +38
熱帶	T	+16 至 +43	+18 至 +43

注意

冰箱的冷卻效能和電源消耗受冰箱環境溫度、打開冰箱門的頻率、所在位置等因素的影響。建議將溫度調整至合適範圍。

間隙

請參閱下方圖例及表格中有關安裝空間需求的說明。

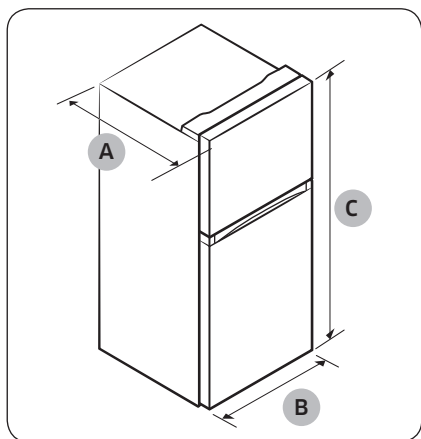

型號	RT31	RT35	RT38
深度 "A"	647	709	672
寬度 "B"	600	600	700
高度 "C"	1715	1715	1715

(單位：公釐)

型號	RT42	RT47
深度 "A"	672	717
寬度 "B"	700	700
高度 "C"	1785	1825

(單位：公釐)

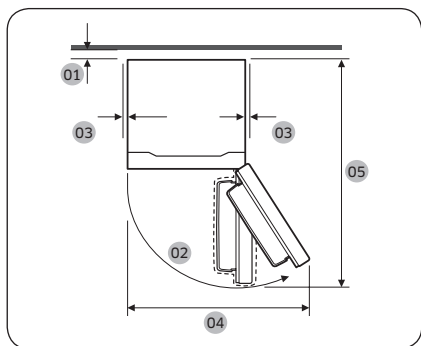

	RT31	RT35	RT38
01	建議 50 公釐以上		
02	115° (冷凍) / 115° (冷藏)		
03	至少 50 公釐		
04	850	850	1006
05	1201	1263	1311

(單位：公釐)

	RT42	RT47
01	建議 50 公釐以上	
02	115° (冷凍) / 115° (冷藏)	
03	至少 50 公釐	
04	1006	1006
05	1311	1356

(單位：公釐)

安裝

步驟 2 間距 (僅限適用型號)

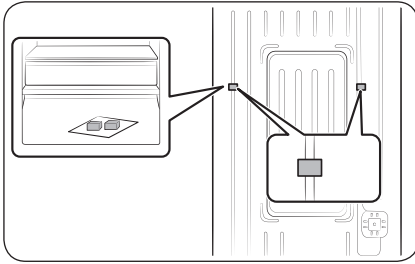

1. 打開門並找到提供的墊片 (x2)。
2. 如圖所示，拆開兩個墊片的包裝並將它們連接到冰箱的背面。它們有助於將空氣通風到後壁並節省電力消耗。

步驟 3 地面

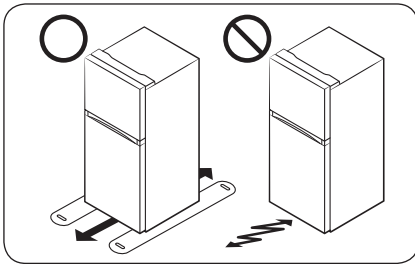

- 安放冰箱的表面必須足以支撐滿載的冰箱或大約 90 公斤。
- 為保護地板，請在冰箱的每個支腳放置一大片硬紙板。
- 一旦冰箱最後確定位置，為保護地板，除非必須，請不要移動冰箱。如果必須移動，請沿著移動路徑使用厚紙或布料，例如老舊的地毯。

步驟 4 調整水平腳

⚠ 注意

- 安裝時，冰箱必須平放在平坦的堅固地板上。若未將冰箱調平，可能導致冰箱損壞或人身受傷。
- 調平的操作必須在冰箱清空的狀態下進行。確定冰箱內沒有食品。
- 為安全起見，將前端調到稍微高於後端。要將冰箱調平，可使用特殊螺絲（校平器）於前支腳調整水平。使用平頭螺絲起子轉動校平器。

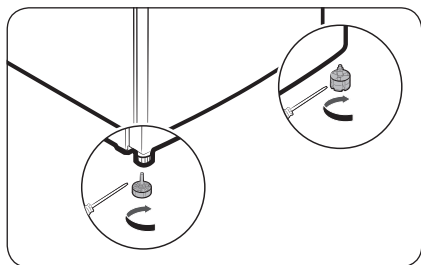

手動調整水平支腳調平冰箱。順時針旋轉水平支腳以調低，或逆時針旋轉水平支腳以調高。為安全起見，將前端調到稍微高於後端。

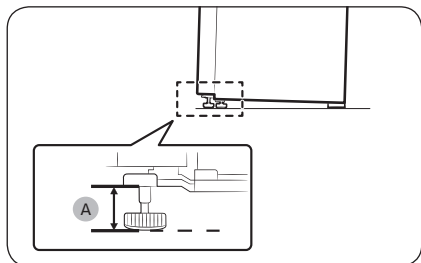

如圖所示，使支腳與地面保持 41 公釐 (A) 的距離。

安裝

步驟 5 初始設定

完成下列所有步驟後，冰箱應該可以正常使用。

1. 將電源插頭插到牆壁式插座，以便啟動冰箱。
2. 打開冰箱門，並檢查內部的照明燈是否亮起。
3. 將溫度設定為最冷，並等候約一小時。然後，冷凍室開始稍微變冷，馬達運轉變得順暢。
4. 等待直至冰箱達到設定溫度。現在冰箱準備就緒。

步驟 6 最後檢查

完成安裝後，請確認：

- 冰箱插入電源插座，並正確接地。
- 冰箱安裝在平坦且平整的表面，且與牆壁或箱體之間保持適度的間隙。
- 冰箱水平，並且放置於地板很穩當。
- 冰箱門自如開關，內部照明燈會在打開冰箱門時亮起。

操作

主面板

冷藏 - 數位

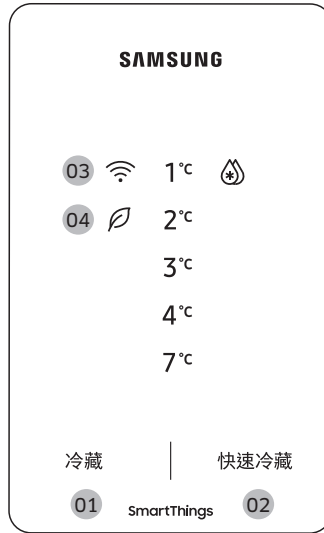

01 冷藏

02 快速冷藏

03 網路連線指示器 *

04 AI Energy Mode *

* 僅限適用型號

備註

如果打開冰箱門的次數過於頻繁，或將大量食物放進冰箱，這時的冰箱溫度會變高。若是如此，所有顯示溫度的 LED 會閃爍，直到冰箱回復指定的溫度設定為止。如果持續閃爍一段時間，請聯繫當地 Samsung 服務中心尋求技術援助。



- 當溫度顯示器閃爍時，警示鈴聲會響起。要關閉警示音，請輕觸顯示器上的按鍵。
- 如果在溫度顯示器閃爍時打開冰箱門，內部指示燈會閃爍約一分鐘之久。

操作

01 冷藏

冷藏	<p>按下冷藏選取所需的冷藏溫度。</p> <p> 注意</p> <ul style="list-style-type: none">請勿將冷藏溫度設定為冬天最低，夏天最高。否則可能會導致冷卻性能問題。
----	--

02 快速冷藏

快速冷藏	<p>按下快速冷藏以啟用或停用快速冷藏。</p> <ul style="list-style-type: none">快速冷藏以最大風扇速度加速冷藏過程。冷藏室會保持全速運轉若干小時，然後返回之前的溫度。當快速冷藏啟動，快速冷藏圖示 () 會開啟，冰箱將為您加快冷藏過程。若要完全冷藏大量食物，請預先啟動快速冷藏至少 24 小時。 <p> 備註</p> <p>使用快速冷藏會增加耗電量。若不需要使用，請務必先關閉，再返回先前的溫度。</p>
------	--

03 網路連線 (僅限適用型號)

您可以在 SmartThings 應用程式上控管和監視冰箱。如需詳細資訊，請參閱 **SmartThings (僅限適用型號)** 一節。

備註

如果冰箱未與 SmartThings 應用程式連線，Wi-Fi () 圖示會閃爍，提醒您冰箱門已打開。如果您看到閃爍的 Wi-Fi () 圖示，建議您將冰箱連線至 SmartThings 應用程式。

04 AI Energy Mode (僅限適用型號)

-  圖示會在 AI Energy Mode 運作時出現。您可以在 SmartThings 應用程式中開啟或關閉 AI Energy Mode。(僅限適用型號)

開啟或關閉 Wi-Fi (僅限適用型號)

若要開啟或關閉 Wi-Fi，請按住**冷藏** 10 秒。Wi-Fi () 圖示顯示 Wi-fi 訊號狀態，如下圖所示。

- Wi-Fi 關閉：Wi-Fi () 圖示閃爍 5 秒後關閉。
- Wi-Fi 開啟：Wi-Fi () 圖示閃爍 5 秒，然後開啟 5 秒。

備註

- 您必須開啟 Wi-Fi 才能將冰箱連線到 SmartThings 應用程式。
- 如需詳細資訊，請參閱 **SmartThings (僅限適用型號)** 一節。

冷藏 - 類比

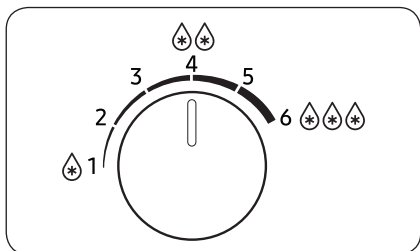

- 左右轉動轉盤以設定所需的溫度。
- 向左轉動轉盤會升高溫度，向右轉動會降低溫度。

備註

為確保最佳性能，我們建議將溫度設定為 。

注意

- 當室溫低於 10 °C 時，請勿將冷藏溫度設定為較高 (1-2)，當溫度高於 35 °C 時，勿設定為較低 (4-6)。這可能會導致冷卻性能問題。

操作

冷凍 - 類比

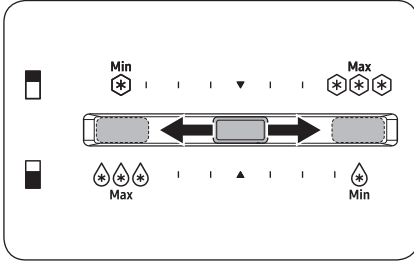

- 若要調高溫度，可將溫控滑桿推向左側。
- 若要提低溫度，可將溫控滑桿推向右側。到了冬天，可將溫控滑桿推向最右端。

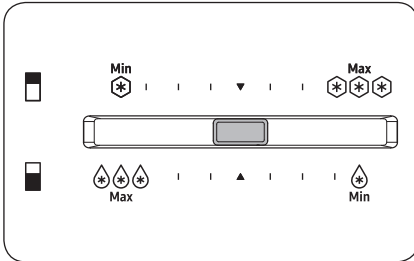

若要在夏天時節（35 °C 以上）製冰，可將冷凍室溫度設定置中。

備註

如果自動製冰機未製造足量的冰，可將溫控裝置推向右側。

⚠ 注意

- 若要避免系統故障或食物餿掉，請勿在夏天時節（35 °C 以上）將溫度設定至最右端（最大值）。
- 請勿將裝有液體的玻璃瓶存放到冷凍室中。瓶中液體一旦冷凍，玻璃瓶將會破裂，或爆裂成碎片。

SmartThings (僅限適用型號)

安裝

請造訪 Google Play Store、Galaxy Apps 或 Apple App Store，然後搜尋「SmartThings」。下載並安裝 Samsung Electronics 提供到您的智慧裝置的 SmartThings 應用程式。

備註

- 支援的 SmartThings 應用程式軟體版本會依循製造商提供的 OS 支援政策而做變更，恕不另行通知。此外，關於 SmartThings 應用程式或應用程式所支援的功能，針對現有的 OS 版本制定的新應用程式更新政策，可能會因實用性或安全性的原因而暫停使用。
- SmartThings 應用程式可能為了改善實用性和效能而隨時變更，恕不另行通知。由於行動電話的 OS 版本每年都會更新，因此 SmartThings 也會隨著最新的 OS 持續更新。如果您對上述項目有任何疑問，請透過以下電子郵件地址和我們聯繫：st.service@samsung.com
- 推薦的加密系統包括 WPA/TKIP 和 WPA2/AES。不支援任何更新或非標準的 Wi-Fi 授權協定。
- 無線網路可能會受周圍的無線通訊環境影響。
- 如果您的網際網路服務供應商已登錄您的電腦或用於身分識別的數據機的 MAC 位址，您的 Samsung Smart Refrigerator 可能無法連接到網際網路。如果發生這種情況，請聯繫您的網際網路服務供應商提供的技術援助。
- 您的網路系統的防火牆設定可能會阻止您的 Samsung Smart Refrigerator 存取網際網路。聯繫您的網際網路服務供應商以尋求技術援助。如果這種症狀持續，請聯繫當地的 Samsung 服務中心或零售商。
- 若要配置無線存取點 (AP) 設定，請參閱 AP 路由器的使用者手冊。
- Samsung 智慧型冰箱使用 IEEE 802.11 b/g/n 和 Soft-AP 協定支援 Wi-Fi 2.4 Ghz (建議使用 IEEE 802.11 n)。
- 未經授權的 Wi-Fi 無線路由器可能不能連接到適用的 Samsung Smart Refrigerator。

操作

三星帳戶

要使用應用程式，您需要使用您的三星帳戶註冊。如果您沒有 Samsung 帳戶，按照應用程式畫面上的指示建立免費的 Samsung 帳戶。

入門

開啟您要連接的裝置，在手機上開啟 SmartThings 應用程式，然後遵循下列指示。

如果出現快顯訊息表示已找到新裝置，請輕觸 **ADD NOW (立即新增)**。

若未出現快顯訊息，請輕觸 **+** 按鍵，然後從可用裝置清單選取您要連接的裝置。

如果裝置不在可用裝置清單中，請輕觸 **Supported Devices (支援裝置)**，選取裝置類型 (冰箱)，再選取特定的裝置型號。

請遵循應用程式中的指示設定您的裝置。一旦完成設定，冰箱將顯示為 **Devices (裝置)** 畫面上的「卡片」。

冰箱應用程式

整合式控制

您可以在家和在旅途中監視和控制您的冰箱。

- 點選 SmartThings 儀表板上的冰箱圖示，或點選儀表板底部的「裝置」圖示，然後點選冰箱「卡片」開啟「冰箱」頁面。
- 檢查您的冰箱相關執行狀況或通知，然後在必要時變更選項或設定。

備註

冰箱的某些選項或設定可能不能用遠端控制。

類別	項目	說明
監視	冷藏室溫度	顯示冷藏室目前的溫度設定。
	能源監視	檢查冰箱在過去 180 天所累積的耗電量。
功能	快速冷藏	您可以打開或關閉快速冷藏，並檢查目前設定。
警示	異常高溫	當冷藏室出現異常高溫，便會觸發警示。
	打開門板	如果冷藏室或冷凍室門敞開 2 分鐘以上，便會觸發這個警示。
AI Energy Mode (僅限適用型號)	<p>您可以在 SmartThings 應用程式的能源選單下，開啟或關閉 AI Energy Mode。</p> <p>您可以在 SmartThings 應用程式上檢查 AI Energy Mode 的狀態。</p> <p>在某些型號上， 圖示出現在控制面板上表示 AI Energy Mode 正在運作中。(僅限適用型號)</p> <p>開啟 AI Energy Mode 可降低耗電量，但也可能降低冷卻效能。</p>	

操作

特殊功能

冰箱的實圖和特殊功能可能因型號和國家/地區的不同而有所差異。

製冰 (僅限適用型號)

扭轉製冰盒 (僅限適用型號)

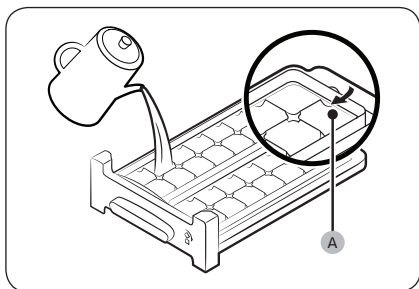

1. 打開冷凍室門，輕輕推開冰塊盒。
2. 將冰塊盒注滿水至冰塊盒內後方標示的**最高水位 (A)**。
3. 將冰塊盒推回至定位。

備註

製冰時間視溫度設定而定。

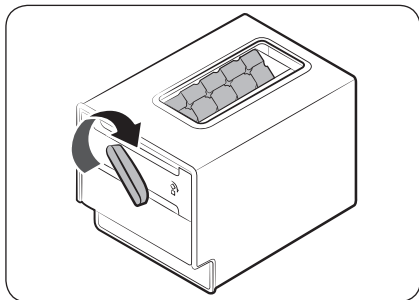

備註

- 確保儲水桶位於冰塊盒下方。
- 若要分配冰塊，請將冰塊盒把手向右轉動，將一半的冰塊倒入水桶中。然後再向左轉動以清空另一半冰塊。
- 若要從水桶取出，請往前拉出。
- 如果冷凍室層板底下放不下扭轉製冰盒，請將其放在層板上。

自動製冰機的水箱 (僅限適用型號)

將水箱注滿水 (僅限適用型號)

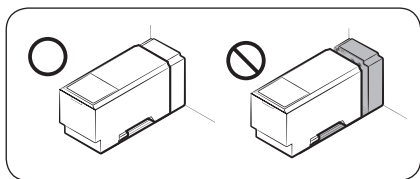
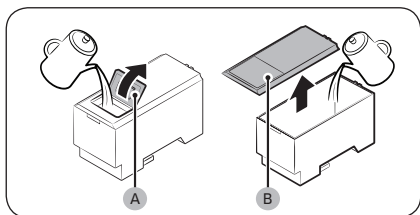
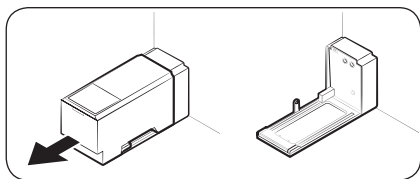

首次使用時，清潔水箱內側，並將其完全擦乾。

1. 雙手握住手把，然後往前拉並取出。

2. 打開蓋子 (A) 或整個外蓋 (B)，並將水箱注滿水。

⚠ 注意

不要超過滿格線。留意水溢出情況。

3. 重新裝入水箱，並將其安裝至飲水機裝置中。確保外蓋上的較小蓋子面朝前。

⚠ 注意

- 確實將水箱置入層板。否則，水箱可能無法正常運作。
- 水箱只能裝飲用水，例如礦泉水或純淨水。不要裝其他液體。
- 裝滿水的水箱很重，因此在移動裝滿水的水箱時務必小心。萬一水箱掉落，可能會造成身體受傷。
- 請勿嘗試自行拆卸內部泵浦。如果內部泵浦損壞或與水箱中斷連接，自動製冰機便無法運作。

📖 備註

如果您未使用自動製冰機，您可以取出水箱以挪出更多貯藏空間。

操作

自動製冰機（僅限適用型號）

冰箱的製冰機會自動配送冰塊。

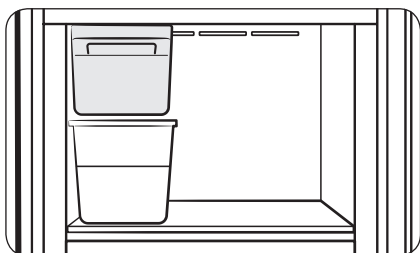

第一次使用時

- 將水箱注滿水後，讓製冰機製冰 1-2 天。
- 丟棄前 1-2 桶的冰塊，以去除供水系統中的雜質。

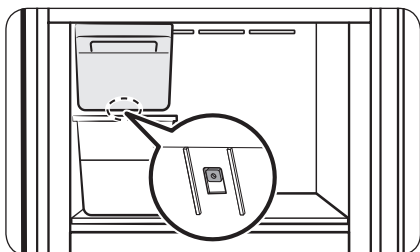

診斷

如果自動製冰機不製冰，請取出冰桶並按下 **Test (測試)** 按鍵，檢查自動製冰機是否有正常運作。

操作

⚠ 注意

- 當自動製冰機啟動時，即使您取出冰桶，冰箱仍會繼續製冰。如果您不打算使用自動製冰機，請確實將其關機。
- 當冰箱經斷電後再恢復供電時，冰桶中可能混合了融化和卡住的冰塊，這會妨礙製冰機正常運轉。為防止這種情況發生，請務必在使用冰箱前先清空冰桶。
- 切勿將手指或其他物體放入製冰機中。否則會造成人身傷害或財產損失。
- 由於昇華作用，長時間存放在冷凍室中的冰會變小，然後形成大冰塊。因此，如果確定長時間內不需用到冰塊，請將製冰機關閉。

📝 備註

如果您未使用自動製冰機，您可以取出冰桶以挪出更多貯藏空間。



保鮮區 (僅限適用型號)

保鮮區是一個獨立控制的隔間，可以在最佳溫度下儲存不同的物品。

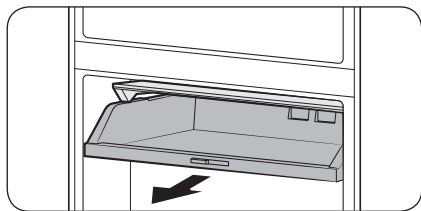

抓住保鮮區底部並拉出以將食品放入貯存，或從中取出食品。

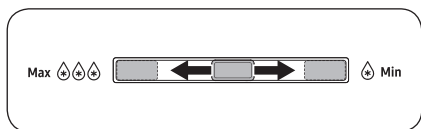

您可以調整保鮮區的溫度。

- 若要調高溫度，可將溫控滑桿推向右側。
- 若要調低溫度，可將溫控滑桿推向左側。

飲水機 (僅限適用型號)

有了飲水機，不需要打開冷藏室門就可以供應水。使用前須將水箱裝滿飲用水。

將水箱裝滿飲用水

打開冰箱門，找到位於門擱架區域內的水箱。

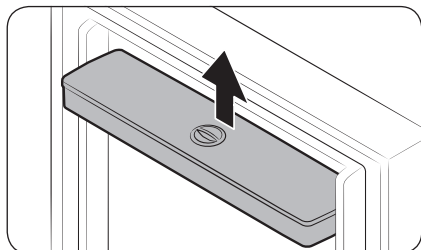

1. 抓住水箱兩端，往上提後取出。

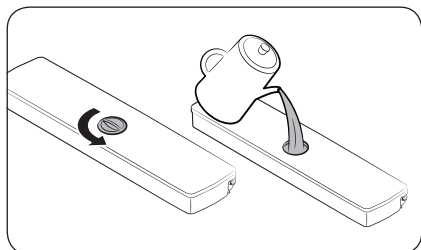

2. 將水箱裝滿飲用水。取下蓋子並倒水。

備註

首次使用水箱前，請徹底清潔水箱，尤其是噴嘴部位。定期清潔水箱和噴嘴。



操作

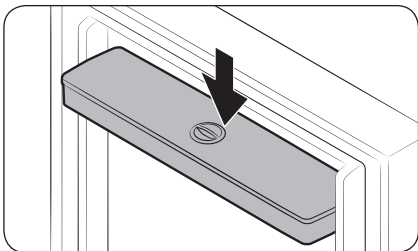

3. 重新插入水箱並關上冰箱門。確認水箱出水口朝向前。

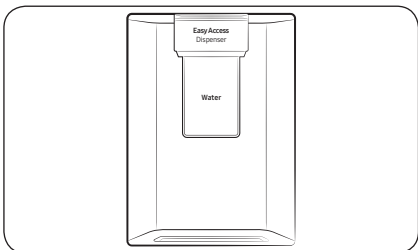

4. 將水杯放在飲水機的出水口下方，然後輕按飲水機手柄即可供應水。

⚠ 注意

- 飲水機設計為供應飲用水。水箱僅裝填飲用水。請勿裝填其他液體。
- 請勿裝填過多飲用水，以免滿溢。
- 未從冰箱門取下水箱前，不要將水注入水箱。
- 確定水箱安裝正確。
- 請勿使用未附帶水箱的冰箱。這可能使效能和效率降低。
- 為防止水彈跳，務必將水杯與飲水機手柄呈一直線。

📝 備註

要挪出更多空間，可使用水箱存放食物。在此情況下，可將水箱蓋移開。

維修

處理和保養

層板 (冷藏室/冷凍室)

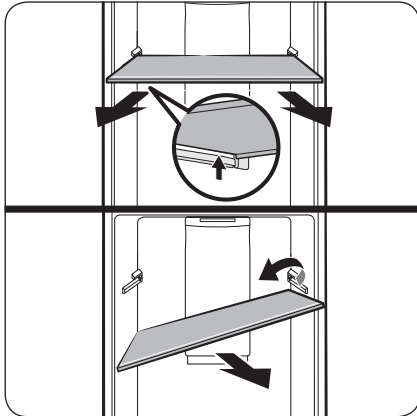

若要取下層板，請用雙手抓住兩端並抬起，再從後掛鉤鬆開。然後，將一側傾斜並拉出。

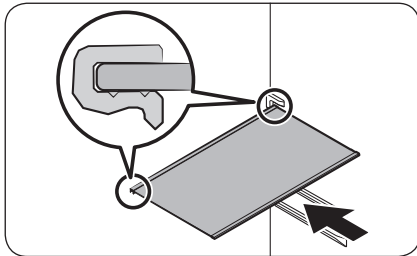

在裝入層板之前，先檢查層板背面的形狀。然後，按照與拆卸相反的順序裝回層板。

⚠ 注意

- 層板必須正確插入。請勿將其以上下或前後倒置方式裝入。
- 層板很重，因此要小心處理。

蔬菜貯藏盒

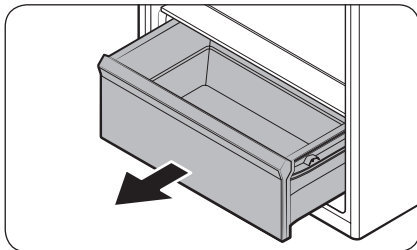

輕輕抬高貯藏盒正面並滑出。

維修

蔬菜層板

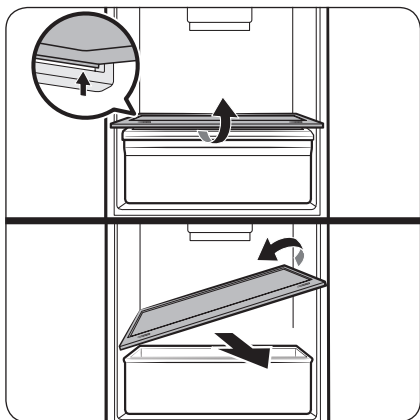

用雙手抓住蔬菜層板，抬起並從後掛鉤鬆開。然後，將一側傾斜並拉出。

門攔架

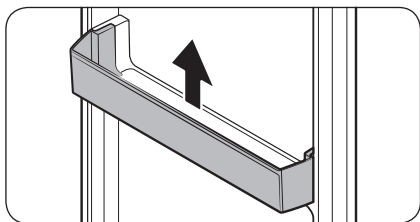

輕輕抬起並向外拉出門攔架。

⚠ 注意

為了防止事故，在卸下門攔架前清空貯藏的食物。

清潔

⚠ 警告

- 請勿使用苯、稀釋劑或 Clorox™ 等家用/汽車清潔劑進行清潔。否則，可能破壞冰箱外表面，並有導致火災的危險。
- 請勿在冰箱上噴水。這樣做可能引起觸電。

通常使用乾燥的布清除所有異物，如電源插頭插腳和接觸點的灰塵或水。

1. 拔下冰箱的電源線插頭。
2. 使用一塊濕潤、柔軟且不起毛的布或紙巾清潔冰箱的內部和外部。
3. 完成後，使用幹布或紙巾完全擦乾。
4. 將冰箱電源線插入插座即可開啟冰箱。

📌 備註

如果您將像層板這類可拆卸零組件拆下來清潔，請參考**冰箱概覽**一節的總配置圖，確保您正確裝回該零組件。

維修

更換

除臭過濾器 (僅限適用型號)

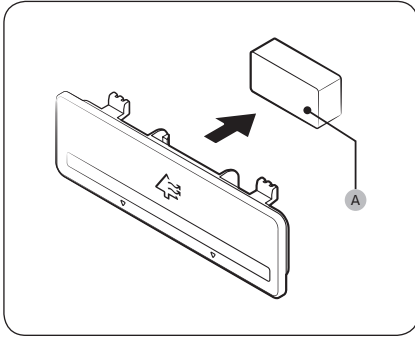

握住過濾器外殼上下兩端，拆開外殼可看到除臭過濾器 (A)。更換過濾器後，裝回外殼。

照明燈和保鮮過濾器

照明燈和保鮮過濾器都不是耐用品。請勿自行更換。若要更換，請聯絡當地 Samsung 服務中心。

⚠ 警告

- 照明燈不是耐用品。請勿自行換燈。因為可能有觸電風險。

燈 (光源)

本產品包含能源效率等級的光源 <G>。

燈和/或控制裝置都不是耐用品。若要更換產品中的燈泡和/或控制裝置，請洽詢當地的 Samsung 服務中心。

如需有關更換產品中的燈泡或控制裝置的詳細說明，請瀏覽 Samsung 網站 (<http://www.samsung.com>)，前往產品支援 > 產品支援首頁，然後輸入型號名稱。

如需有關拆卸燈和/或控制裝置的詳細說明，只需遵照上述更換說明操作即可。

疑難排解

在請求維修服務之前，請先查看以下檢查點。所有有關一般情況（非產品缺陷情況）的維修服務請求均需使用者付費。

一般

溫度

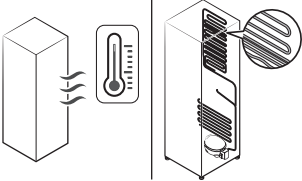
症狀	可能的原因	解決方案
冷藏室/冷凍室不工作。 冷藏室/冷凍室溫度過度。	• 電源線未正確連接。	• 正確連接電源線。
	• 溫度控制未正確設定。	• 將溫度調低。
	• 冰箱靠近熱源或在直射陽光下。	• 使冰箱遠離陽光直射或熱源。
	• 冰箱和側面/背後之間沒有足夠的間隙。	• 建議在冰箱和附近的牆壁（或箱體）間的間距超過 50 公釐。
	• 假日功能模式已啟用。	• 停用假日功能模式。
• 冰箱裝載過多。食物阻塞了冰箱通風孔。	• 請勿使冰箱裝載過多。請勿讓食品擋住通風口。	
冷藏室/冷凍室溫度過低。	• 溫度控制未正確設定。	• 將環境溫度調高。
內壁溫度很高。	• 冰箱的內壁有耐熱管線。	• 為避免形成冷凝，冰箱的前角有耐熱管線。若周邊環境溫度升高，此設備可能無法有效運作。這不是系統故障。 

疑難排解

臭味

症狀	可能的原因	解決方案
冰箱有臭味。	• 食物變質。	• 清潔冰箱並取出所有變質的食物。
	• 氣味濃烈的食物。	• 確保密封包裝氣味大的食物。

冷凝

症狀	可能的原因	解決方案
內壁上形成凝結。	• 如果冰箱門保持打開，水汽會進入冰箱。	• 去除濕氣，不要讓門長時間敞開。
	• 食物富含水分。	• 確保密封包裝食物。

水/冰 (僅限自動製冰機型號)

症狀	可能的原因	解決方案
製冰機未製冰。	• 冷凍室不夠冷。	• 確定冷風出口未堵塞。
	• 製冰機的電線接頭沒有接好。	• 確定電線外殼的電線接頭已正確連接。
	• 流向製冰機的水管彎曲或扭結。	• 確定冰箱後面的水管沒有彎曲或扭結。

您聽到冰箱的異常聲音了嗎？

請求維修服務之前，請查看下面相應檢查點。關於正常聲音的任何服務電話，將向使用者收取費用。

這些聲音是正常的。

- 當開始時間或結束運行時，冰箱可能發出類似汽車發動機點火的聲音。運行穩定時，聲音會減弱。

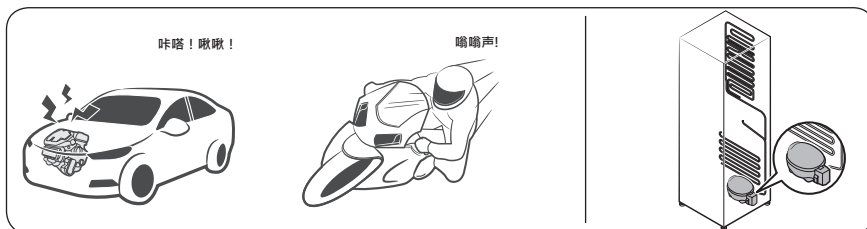

- 當風扇運行時，可能會發出這些聲音。當冰箱達到設定的溫度時，不會發出風扇聲音。



- 在除霜週期中，水可能滴到除霜加熱器上，發出滋滋聲。



疑難排解

- 如冰箱冷卻或冷凍時，製冷劑氣體穿過密封管道，發出冒泡的聲音。



- 當冰箱溫度升高或降低時，塑膠部件收縮和擴張，會發出敲擊的雜音。在除霜週期或當電子部件在運行時，會發出這些雜音。

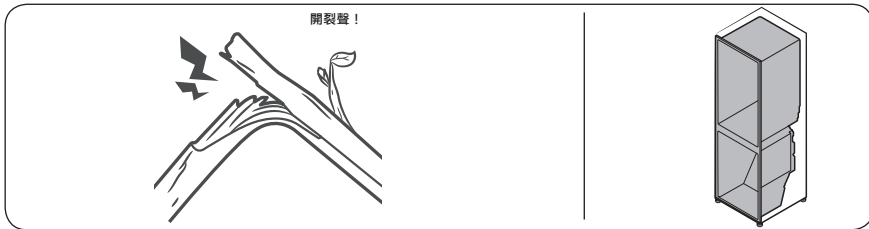

- 對於製冰機型號：當水閥打開，為制冰機充水時，會發出嗡嗡的聲音。
- 當打開和關上冰箱門時，由於壓力均衡的原因，可能會發出嗖嗖的聲音。

SmartThings (僅限適用型號)

症狀	動作
在應用程式市集找不到「SmartThings」。	<ul style="list-style-type: none">• 支援的 SmartThings 應用程式軟體版本會依循製造商提供的 OS 支援政策而做變更，恕不另行通知。此外，關於 SmartThings 應用程式或應用程式所支援的功能，針對現有的 OS 版本制定的新應用程式更新政策，可能會因實用性或安全性的原因而暫停使用。
SmartThings 應用程式無法運作。	<ul style="list-style-type: none">• SmartThings 應用程式僅在適用的型號上可用。• 舊 Samsung Smart Refrigerator 應用程式無法與 Samsung Smart Home 型號連接。
SmartThings 應用程式已安裝，但未連接到我的冰箱。	<ul style="list-style-type: none">• 您必須登入到您的三星帳戶，才能使用應用程式。• 請確保您的路由器執行正常。• 如果冰箱顯示幕上的 Wi-Fi 圖示已關閉，這表示尚未建立網路連線。在此情況中，可使用 SmartThings 應用程式連接，並註冊您的冰箱到您屋子的存取點 (AP)。
不能登入到應用程式。	<ul style="list-style-type: none">• 您必須登入到您的三星帳戶，才能使用應用程式。• 如果沒有三星帳戶，請按照應用程式螢幕上的指示建立一個帳戶。
當我嘗試註冊我的冰箱時，出現錯誤訊息。	<ul style="list-style-type: none">• Easy Connection (輕鬆連線) 可能因與您的存取點 (AP) 的距離或周圍環境的電氣干擾而連接失敗。稍等片刻，然後重試。
SmartThings 應用程式成功連接到我的冰箱，但無法執行。	<ul style="list-style-type: none">• 退出並重新啟動 SmartThings 應用程式，或中斷連線後重新連接路由器。• 關閉冰箱電源，1 分鐘後再開啟。
Wi-Fi 圖示在閃爍。 ()	<ul style="list-style-type: none">• 使用前，先用 SmartThings 應用程式連接您的冰箱。成功連線後，指示器便會停止閃爍。<ul style="list-style-type: none">- 如果無法連線或不想要使用應用程式，請按住冷藏按鍵 10 秒。指示燈停止閃爍。

Open Source Announcement

The software included in this product contains open source software.

The following URL http://opensource.samsung.com/opensource/SMART_TP1_0/seq/0 leads to open source license information as related to this product.



設備名稱：電冰箱		型號 (型式)：RT35CG562CB1, RT47CB662A12, RT47CB662A8A, RT47CG662AS9				
Equipment name		Type designation (Type)				
單元 Unit	限用物質及其化學符號 Restricted substances and its chemical symbols					
	鉛 Lead (Pb)	汞 Mercury (Hg)	鎘 Cadmium (Cd)	六價鉻 Hexavalent chromium (Cr ⁶⁺)	多溴聯苯 Polybrominated biphenyls (PBB)	多溴二苯醚 Polybrominated diphenyl ethers (PBDE)
門體組件	○	○	○	○	○	○
箱體組件	○	○	○	○	○	○
箱內組件	○	○	○	○	○	○
外裝部品	○	○	○	○	○	○
壓縮機	○	○	○	○	○	○
壓縮機熱保護器	-	○	○	○	○	○
電路板組件	-	○	○	○	○	○
導線類	○	○	○	○	○	○
電裝類	○	○	○	○	○	○
管路部品	○	○	○	○	○	○
附件類	○	○	○	○	○	○
<p>備考1. “○” 係指該項限用物質之百分比含量未超出百分比含量基準值。 Note 1: “○” indicates that the percentage content of the restricted substance does not exceed the percentage of reference value of presence.</p> <p>備考2. “-” 係指該項限用物質為排除項目。 Note 2: The “-” indicates that the restricted substance corresponds to the exemption.</p>						

備忘錄

備忘錄

⚠ 警告

取得審驗證明之低功率射頻器材，非經核准，公司、商號或使用者均不得擅自變更頻率、加大功率或變更原設計之特性及功能。低功率射頻器材之使用不得影響飛航安全及干擾合法通信；經發現有干擾現象時，應立即停用，並改善至無干擾時方得繼續使用。前述合法通信，指依電信管理法規定作業之無線電通信。低功率射頻器材須忍受合法通信或工業、科學及醫療用電波輻射性電機設備之干擾。

聯絡三星網站

如果您對我們三星產品有任何問題或意見，歡迎與三星客戶服務中心聯絡。

國家/地區	聯絡中心	網站
TAIWAN	0800-32-9999 (All Product) 0809-05-5237 (Only for HHP) 0809-00-5237 (B2B / Dealer) 0809-02-6868 (Samsung pay)	www.samsung.com/tw/support



DA68-04657L-01