

## 產品保固說明

為確認您的權益，購買產品後請立即檢查商品，產品若無任何問題請於購買後14天內至本公司網站airmate.com.tw進行產品保固登記，否則一律以產品出廠日期計算保固期。



# HP12202R

## 使用說明書

### 艾美特 陶瓷電暖器

- 非常感謝您購買本電器產品
- 使用之前請詳閱本說明書
- 請至官網進行產品保固登記

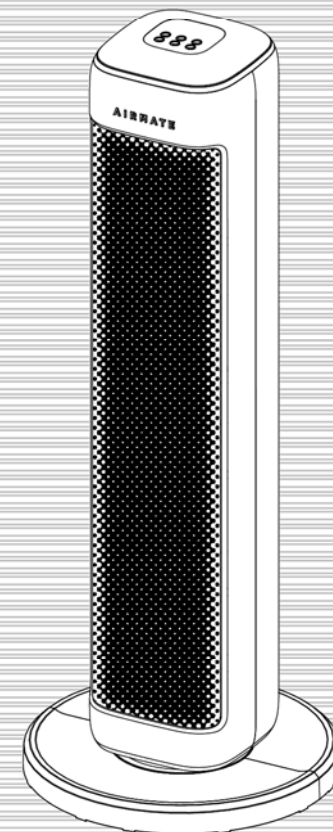

# 安全注意事項

- 使用前須先檢查所使用電壓是否110V。拔出插頭前先關掉電源。

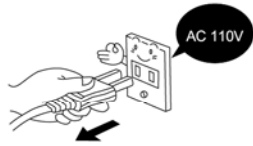

- 勿使用程式控制器、定時器、分離遙控系統或任何其他可自動使電暖器通電的裝置，若電暖器被覆蓋或置於不當之位置，將有發生火災的危險。

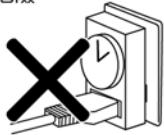

- 在拔出插頭前，請關閉電源勿用濕手拔電源插頭，以免觸電。
- 當產品在使用中出現異味、異音時，請立即停止使用，並拔掉電源。

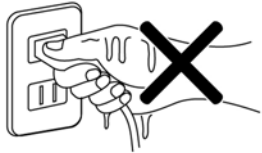

- 本體未安裝完成請勿插上電源。

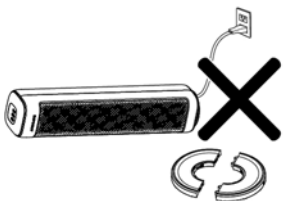

- 請勿在電暖器前使用殺蟲劑或是罐裝噴霧產品，以免產生危險



- 使用前請先檢查電源線是否有破損，使用中電源線請勿彎折、拉扯以免造成接觸不良。



- 勿使用多孔插座及延長線以免發生危險。

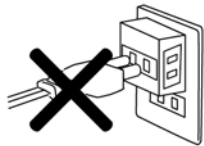

- 電暖器使用時，請勿放入尖銳物及金屬物會造成故障與觸電的危險。

- 請勿私自分解、改造、修理以免造成觸電燒傷、而引起火災的原因，修理時請至原購買販售店或製造廠指定之服務站詢問。



- 使用中或使用後嚴禁用手去觸碰前網。

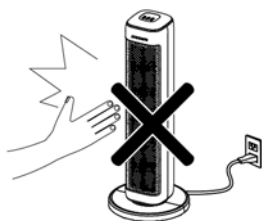

- 勿在傾斜或不平穩的表面上使用，造成摔壞、破損等問題。



- 嚴禁覆蓋，請勿將衣物放置電暖器上，過熱會造成機體故障及變形，更危險的會造成高溫發生火災。
- 警告：為了避免過熱，不可覆蓋電暖器。



- 請勿拉扯電源線移動機體，以免造成機體故障與發生跌落的危險。

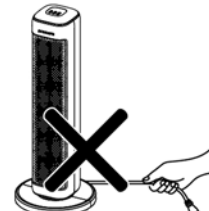

- 不可使用在寵物取暖或在溫室與建築工地內使用。

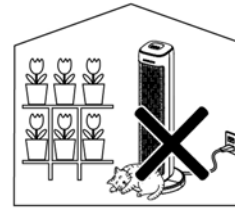

- 請勿在浴池、淋浴間或游泳池之環境下使用此電暖器。

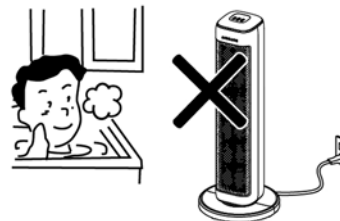

- 勿在存放汽油、油漆、易揮發物質等與有油煙的廚房或其他易燃品的地方使用，以免造成火災等危險事故的發生。



- 本電器不預期供生理、感知、心智能力、經驗或知識不足之使用者（包含孩童）使用，除非在對其負有安全責任的人員之監護或指導下安全使用。
- 孩童應受監護，以確保孩童不嬉玩電器。

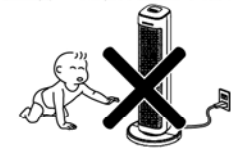

- 請勿直接放置在固定插座的下方或戶外使用，以免事故發生。

- 警告：電暖器未具備控制房間溫度的裝置。除非持續監督，加熱器不可在小房間內由無法自行離開房間的人使用。



- 使用本產品時請勿靠近窗簾以防止發生火災。

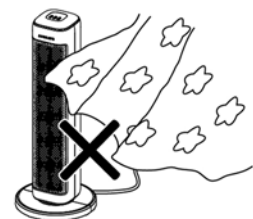

- 清潔與保養時，請關閉電源並拔掉插頭確保安全。

- 移開濾網蓋前必須確認已經關掉電源。

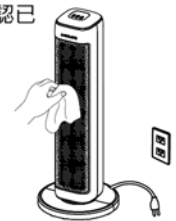

- 勿在長期性潮濕、灰塵多的地方使用或儲藏，會造成外殼腐蝕或因濕氣引起漏電、感電等事故的發生。

- 請勿在本加熱器周圍擺放易燃、易爆物品。

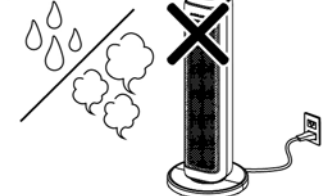

## 各部零件說明

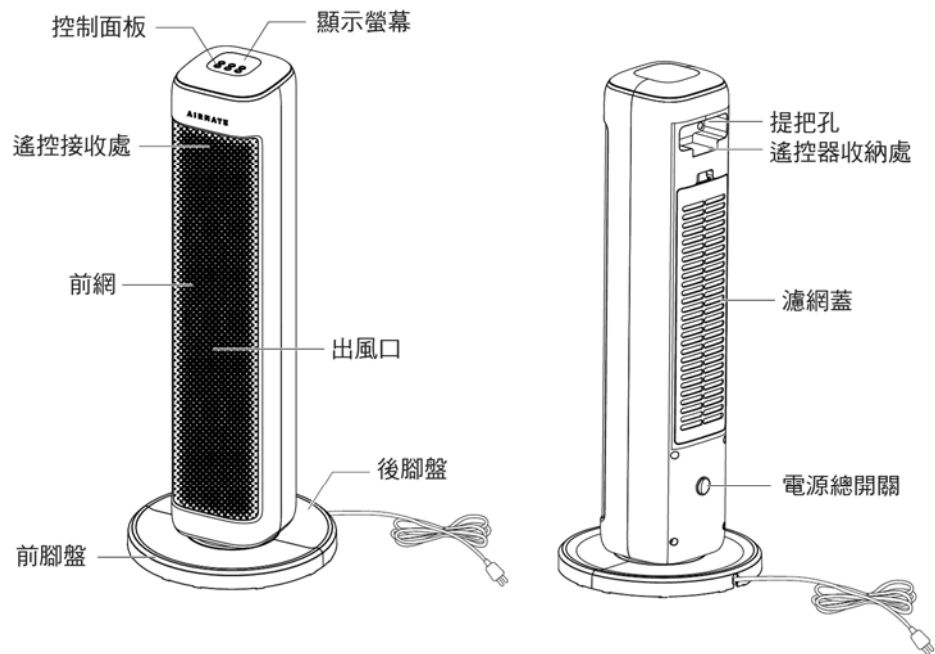

## 使用前組裝方法

- 打開包裝盒取出機體，確認產品是否完好無損，可保留紙箱以利日後收納使用。
- 注意：在還沒組裝好腳盤前，請不要將插頭插入電源插座

### 腳盤組裝方法：

1. 將前後腳盤從包裝箱取出，將前後腳盤孔位對準後插入，腳盤需安裝到定位以免發生危險。

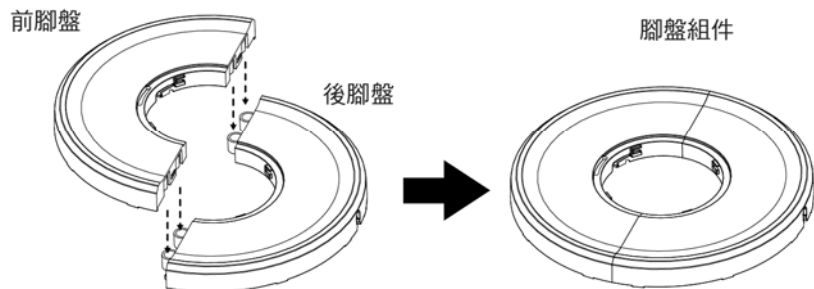

2. 將機體底部的電源線穿過腳盤組件中心的孔位。

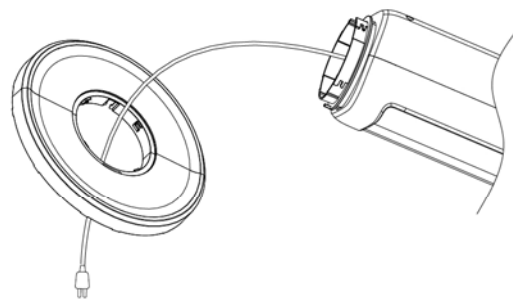

3. 將腳盤組件有鎖頭標示下方溝槽對準機體底部對位柱，腳盤組件裝置到定位後向左旋轉腳盤，對位柱會轉動至  的位置，腳盤組件與機體即組裝到定位，腳盤組件與機體必須組裝牢固以免發生危險。

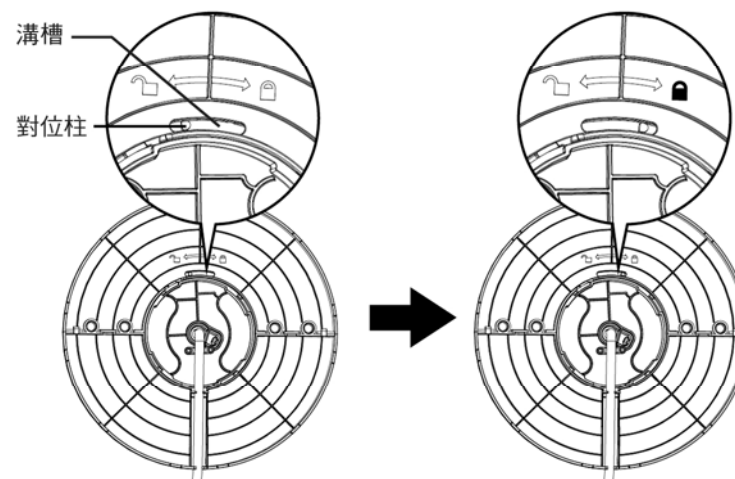

4. 腳盤組件與機體組裝完成後將電源線壓入電源線溝槽內固定即可。

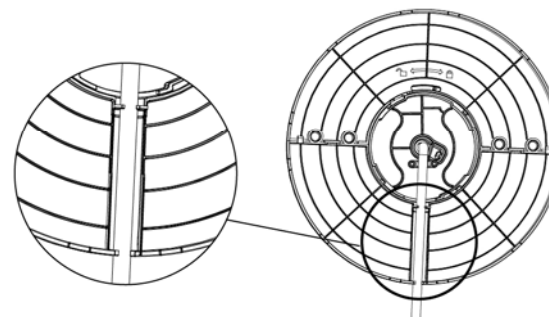

# 使用前注意事項與使用操作說明

- 注意：本體請離開易燃物(窗簾等)牆壁等場所使用。(請參照右圖)

- 放置電暖器前請先檢查電暖器應距離側面牆壁與後方或其他物體約50cm以上，上方100cm內不得有遮擋物，以利空氣對流。

- 請勿在不安定的場所或柔軟的地毯上使用。

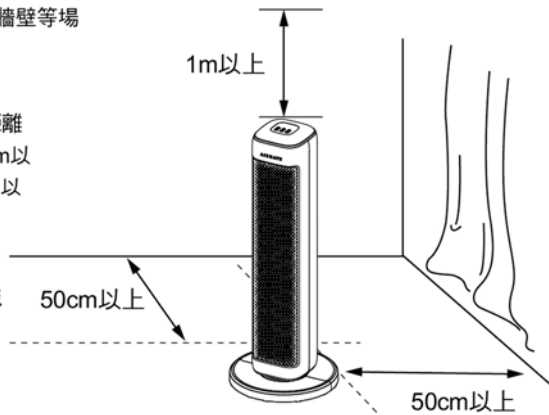

- 機體內設置有防傾倒開關，請將機體放置於平穩的地方，將電源插頭插入電源插座(請確認電源為AC 110V/60HZ)，將機體背部下方的電源總開關按至—位置，整體進入待機狀態，將電源總開關按至○位置，關閉電源。
- 本機採用觸碰式開關，只需請輕輕觸按鍵即可(設有“嗶”聲提示音)。
- 電暖器具有記憶功能，在通電狀態下可記錄上次關機前除兒童鎖、預約/定時功能外的其餘工作狀態，如需消除記憶只需將電源插頭拔離插座即可消除記憶。
- 電暖器設定有24小時自動關機功能，在沒有設定定時關機時間的狀態下會啟動24小時自動關機功能，若有設定定時關機時間則不會啟動24小時自動關機功能。
- 遙控器有控制熄屏按鍵(機身無熄屏按鍵需使用遙控器才可控制)，如需喚醒按壓機身或遙控器任意鍵即可喚醒。
- 兒童鎖：遙控器有控制兒童鎖功能防止孩童誤觸(機身無兒童鎖按鍵需使用遙控器才可控制)，如需啟動或關閉兒童鎖都需用遙控器來操控。
- 電暖器關機後，機體內風扇會運轉30秒後才停止。
- 電暖器有設置過熱斷電安全保護裝置，機體過熱會自斷斷電，請將電源線插頭拔離插座，等待冷卻後再將電源線插頭插入電源插座即可通電使用。

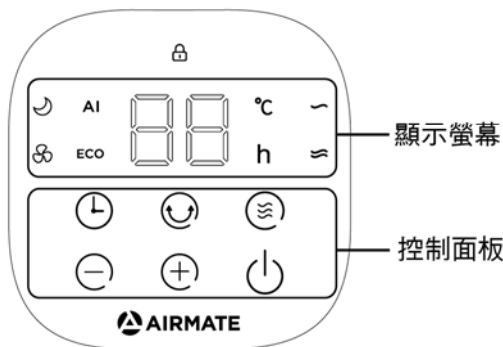

遙控器面板



## 開/關：

- 在待機狀態下，按“開/關”鍵，本機進入工作狀態，第一次啟動以AI模式開始工作，首次開機預設設定溫度23°C。

## + 鍵

- 在AI模式與預約/定時狀態下，按“+”鍵可增加設定值，三秒無任何操作自動確認設定值。

## - 鍵

- 在AI模式與預約/定時狀態下，按“-”鍵可減少設定值，三秒無任何操作自動確認設定值。

## 預約 / 定時：

- 預約開機：在待機狀態下按“定時/預約”鍵，再按“+”設置預約開機開始工作時間。
- 定時關機：在工作狀態下按“定時/預約”鍵，再按“+”設置定時關機開始工作時間。
- 本機以累加的方式計時，最長的預約、定時為24小時，時間的設定順序如下：

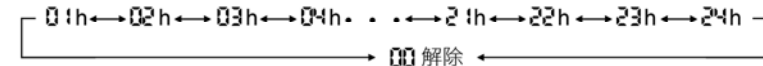

## 模式：

在工作或預約/定時狀態下，按“模式”鍵，可設定本機的工作模式，相應的指示燈亮起，模式的設定順序如下：

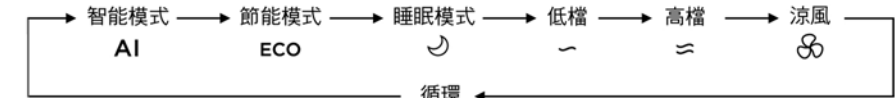

- 智能模式：在開機或預約/定時狀態，可調整溫度調整範圍18~35°C，最初溫度設定值為23°C，可按+、-設定理想溫度，設定完理想溫度後3秒內若無任何設定自動確認為您設定的溫度，當溫度低於設定溫度2°C以上時，以高檔加熱，直至比設定的溫度低於2°C時，轉至低檔持續工作，加熱至設定溫度高於1°C時機體停止工作，室溫低於設定溫度1°C時，機體開始工作。

**只有在AI模式才可設定溫度其餘模式無法設定溫度**

- 節能模式：程序設定第一個小時以高檔工作，半個小時後切換成低檔工作，之後每半個小時高低檔切換一次循環加熱直至關機或定時關機。
- 睡眠模式：前3小時以35°C工作，第4小時後切換成28°C工作，第5~6小時後切換成30°C工作最後7~8小時切換成23°C工作直至關機或定時關機。

## 擺頭：

- 在開機的狀態，按下此鍵可控制電暖器左右擺頭，再按此鍵擺頭功能停止。  
注意：左右擺頭為電子式控制只能使用控制面板與遙控器來啟動，請勿用手強制調整旋轉調整角度，以避免造成內部的同步電機故障。

## 🔒 兒童鎖：（兒童鎖只能用遙控器操作，機體上的控制面板無兒童鎖功能）

- 在開機狀態下按此鍵，兒童鎖功能啟動顯示面板上的兒童鎖指示燈亮顯示，鎖定整機操作功能防止兒童誤觸，如需解鎖再按此鍵即可解鎖兒童鎖指示燈會熄滅。

備註：開機、待機與預約狀態下，開啟兒童鎖後操作其它功能時所有按鍵無效同時顯示面板上兒童鎖圖示閃爍三次提醒，提示音“嗶嗶嗶”提示。

## 📴 熄屏：（熄屏功能只能用遙控器操作，機體上的控制面板無熄屏功能）

- 在開機狀態下按此鍵啟動熄屏功能顯示螢幕會熄滅，在熄屏功能狀態下按機體上控制面板或遙控器任一按鍵即刻喚醒螢幕解除熄屏功能。
- 預約開機狀態下，按壓遙控器熄屏鍵，顯示螢幕上的圖示以30%亮度顯示，在熄屏功能狀態下按機體上控制面板或遙控器任一按鍵即刻喚醒螢幕解除熄屏功能

## 遙控器電池更換方法與注意事項

1. 本機有附贈電1顆（CR2025 3V）電池，將遙控器背面朝向自己，依下圖 ① 箭頭方向向內壓在依 ② 箭頭方向向後拉出電池盒，依圖 ③ 正確的將電池裝置到定位電池正極面朝向自己，然後依圖 ④ 箭頭方向蓋上電池蓋即可。

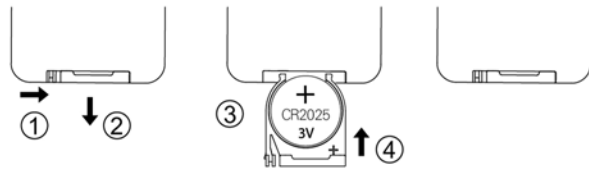

2. 不當使用電池將會造成電池液體外漏，而造成製品腐蝕，或電池破裂。
3. 電池無法使用時候，請立即取出。
4. 遙控器請勿掉落、衝擊、浸水。
5. 遙控器最佳遙控距離 3 公尺以內。
6. 請將遙控器的發信部對準本體的接收部操作，向著接收部以外的方向，將不會動作。
7. 遙控器的發信部和本體的接收部之間，若有障礙物的話，也會有不動作之情形。
8. 為了避免遙控器遺失，機體背部提把孔處有貼心設計了遙控器收納處，依下圖圖示將遙控器插入收納處即可。

最佳距離3公尺以內

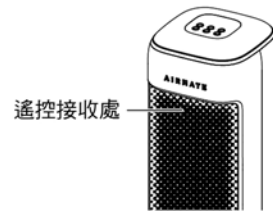

## 濾網清潔與保養方法

濾網的清潔：

過濾網灰塵過多會影響本機散熱效果，請定期清潔；清潔濾網時，請務必將電源關閉後將電源線插頭從插座拔離，以免發生危險。

- 如下圖 ① 將手指放進背部進風口濾網蓋溝槽內，依 ② 箭頭方向向外取出濾網蓋，依 ③ 箭頭方向將濾網蓋內部的濾網取出用清水或中性的洗潔劑清洗，請注意濾網蓋與濾網一定要完全晾乾或乾後才可以安裝回原先的定位，依拆卸相反步驟裝回原先定位即可，以免造成機體故障與危險。

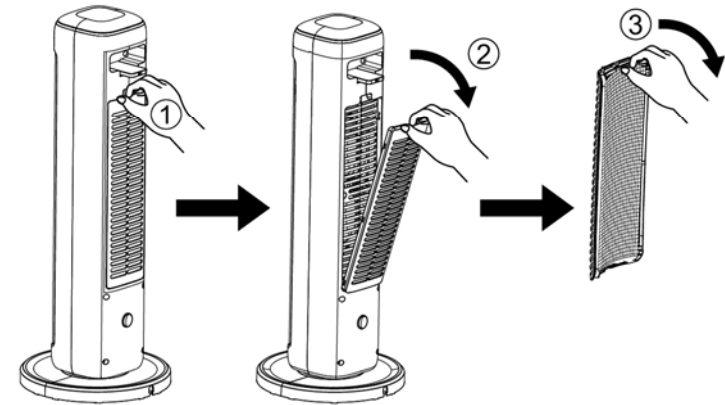

清潔保養方法

- 清潔保養前，請將電源線插頭拔離插座並等待機體冷卻後才可進行保養步驟。
- 清潔保養後，按原順序將機體裝回原包裝內，放置於濕氣較少的地方妥善保存。
- 本機只需做一般性外部清潔保養（使用濕的布擦乾淨即可）。
- 切忌勿用水直接沖洗。
- 忌用稀釋劑、甲苯、酸性洗劑、燈油、酒精或化學抹布擦拭以免造成機體變色或變質。



## 緊急處理方法

- 使用中若有冒煙或起火現象，請立即關閉電源停止使用，並送至經銷商或電洽本公司處理，切勿自行拆裝以免發生危險。
- 注意：若電源線損壞時，必須由製造廠或其服務處或具有類似資格的人員更換，以避免危險。

## 產品規格

電壓 (AC)	頻率 (Hz)	總額定消耗功率 (W)
110V	60Hz	1200W

- 本產品僅限於臺灣地區的電壓電流使用。
- 本產品若需報廢，請依照廢棄物清理法處理本電器。

製造商：Airmate Electrical (Shenzhen) Co., Ltd

## 簡易故障排除

發生異常時，請確認下列事項；若還是有異常不良之情形，請洽代理商或至電至本公司。

故障現象	確認事項
電源啟動後，不會暖	<ul style="list-style-type: none"> <li>● 電源插頭有確實插到定位。</li> <li>● 本體傾斜、或在不安定的場所使用翻倒後本產品將無法通電啟動。</li> </ul>
啟動時有異味	<ul style="list-style-type: none"> <li>● 剛開始使用時，會因附著在發熱器的少量灰塵和塗裝材等而產生燃燒味，此為正常情形。但是，若是從發熱器以外的部位，有燒焦味和冒煙之情形，請立即中止使用。</li> </ul>
電暖器啟動時有異音	<ul style="list-style-type: none"> <li>● 金屬急遽變熱變冷時的伸縮聲，非異常情形。</li> </ul>
遙控器無法遙控	<ul style="list-style-type: none"> <li>● 請檢查遙控器電池正負極是否安裝正確。</li> <li>● 電池電源耗盡，更換新電池。</li> <li>● 遙控器是否有對準遙控接收點，請對準遙控接收點遙控。</li> </ul>

## 限用物質含有情況標示

設備名稱：電暖器 Equipment name ELECTRIC HEATERS		型號(型式)：HP12202R Type designation (Type)				
單元 Unit	限用物質及其化學符號 Restricted substances and its chemical symbols					
	鉛Lead (Pb)	汞Mercury (Hg)	鎘Cadmium (Cd)	六價鉻 Hexavalent chromium (Cr <sup>+6</sup> )	多溴聯苯 Polybrominate d biphenyls (PBB)	多溴二苯醚 Polybrominate d diphenyl ethers (PBDE)
金屬組件	○	○	○	○	○	○
電源開關、自動復歸型溫度斷路器	—	○	—	○	○	○
電熱組、直流風扇、溫度保險絲	○	○	○	○	○	○
同步馬達	○	○	○	○	○	○
塑膠組件	○	○	○	○	○	○
電源線組、配線	○	○	○	○	○	○
電路板組	—	○	○	○	○	○

備考1. “超出0.1 wt %”及“超出0.01 wt %”係指限用物質之百分比含量超出百分比含量基準值。  
Note 1: “Exceeding 0.1 wt %” and “exceeding 0.01 wt %” indicate that the percentage content of the restricted substance exceeds the reference percentage value of presence condition.

備考2. “○”係指該項限用物質之百分比含量未超出百分比含量基準值。  
Note 2: “○” indicates that the percentage content of the restricted substance does not exceed the percentage of reference value of presence.

備考3. “—”係指該項限用物質為排除項目。  
Note 3: The “—” indicates that the restricted substance corresponds to the exemption.

## 東富電器股份有限公司

台南市安平工業區新忠路11號 TEL:(06)2617105  
http://www.airmate.com.tw