

九陽免清洗多功能破壁調理機使用說明書

使用前，請仔細閱讀使用說明書，並妥善保存

Joyoung | DJ12M-K9/DJ12M-K9S

目錄

使用前請仔細閱讀說明書，以確保正確安全使用。
本產品僅供家庭使用，不可作為商業用途。
請特別留意“注意事項”(第15頁)

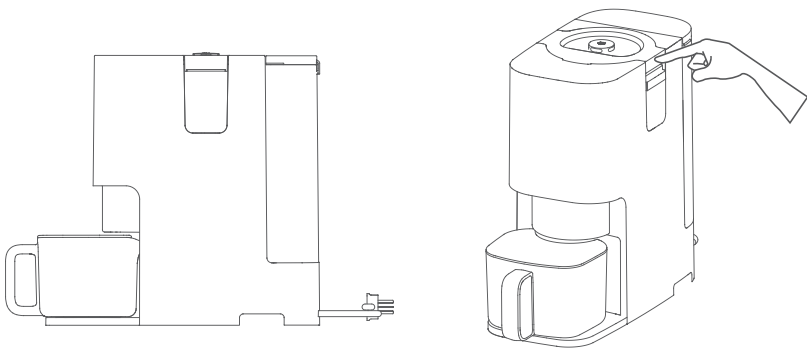

配件清單

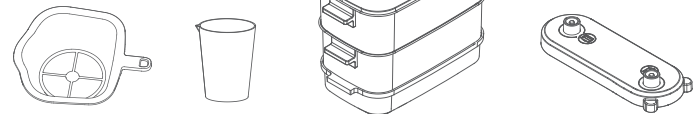

咖啡濾網

量杯

蒸箱

蒸汽連接頭

使用前

- 1.快速使用說明 02
- 2.產品介紹 05

使用時

- 3.操作指南 06
- 4.預約功能 09
- 5.快洗/精洗/保養 10
- 6.飲品功能食譜 12
- 7.蒸箱功能食譜 13

遇到問題

- 8.故障排除 13
- 9.故障代碼 14
- 10.注意事項 15
- 11.基本參數 16
- 12.有害物質限制使用標示卡 16
- 13.售後服務 17

快速使用說明 (主機)

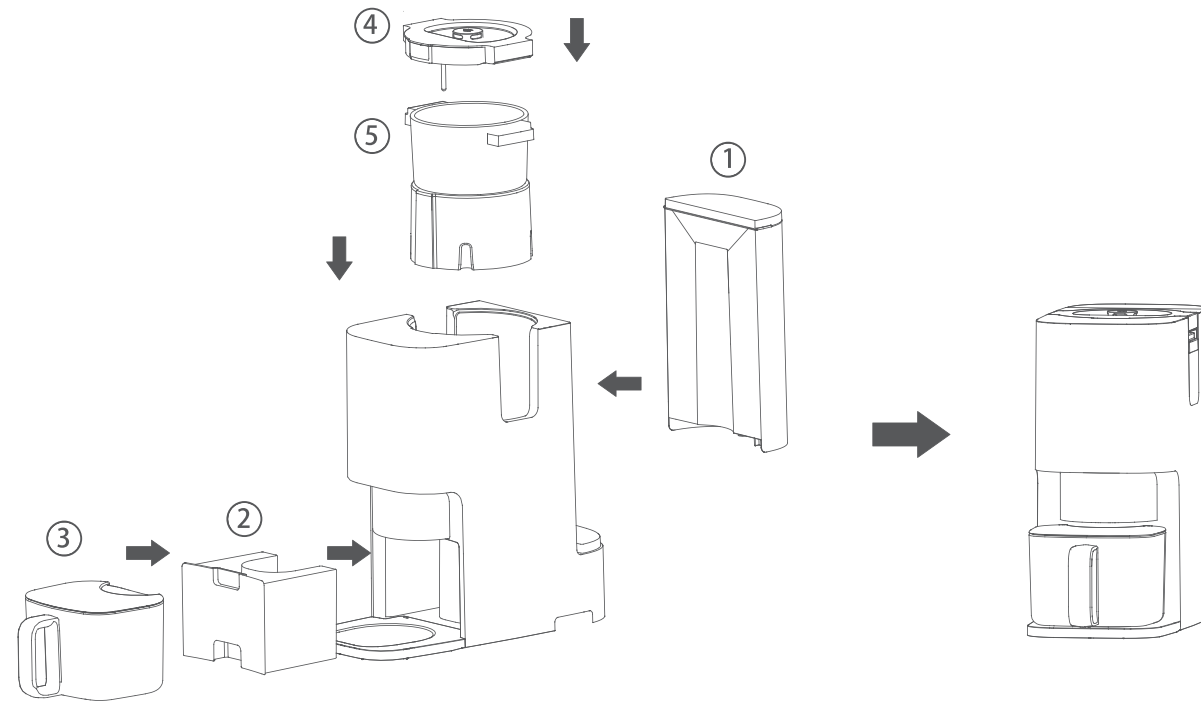

- ①水箱加入適量純淨水並安裝到位。
- ②將餘水盒安裝到位。
- ③再將接漿杯安裝到位。
- ④食材放入破壁杯後，將破壁杯蓋安裝到位。
- ⑤將破壁杯放入機體內，確保放置方向正確，以正面可看見杯體內飲品上限的刻度線為主。

快速使用說明 (蒸箱)

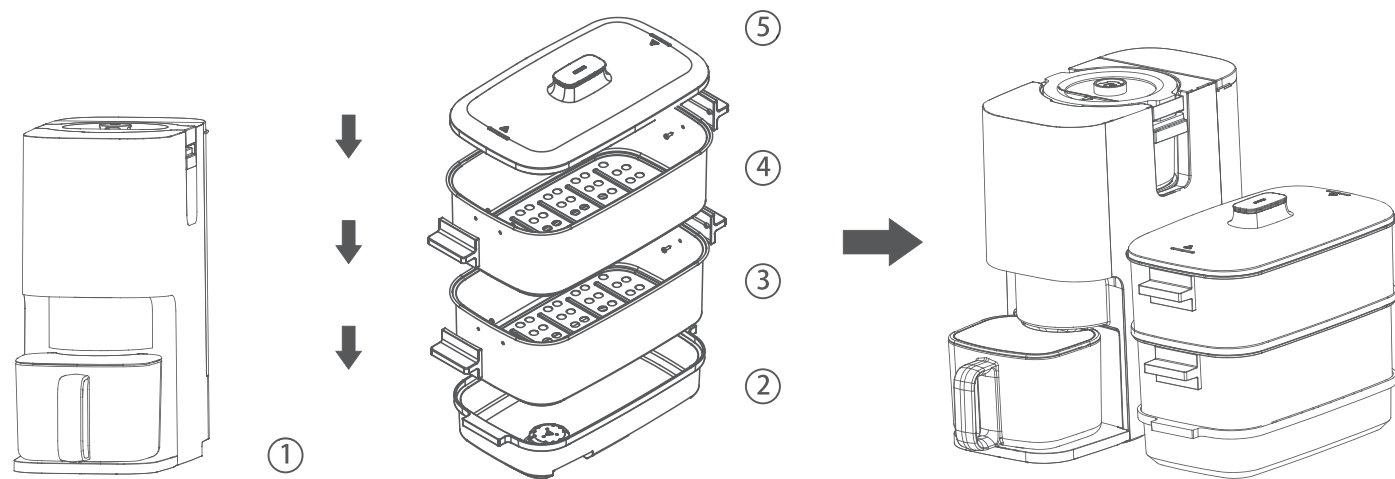

- ① 將蒸汽連接頭(有機體圖示端)放置在機體側面底部安裝到位。
- ③ 鎖上兩層不鏽鋼蒸籠的兩邊把手，共4個把手(8個螺絲)。
- ⑤ 蓋上上蓋。

- ② 將集水盒(有蒸箱圖示端)放置在蒸汽連接頭並安裝到位。
- ④ 依序放上兩層不鏽鋼蒸籠(可視使用需求決定放單層或雙層)。

蒸箱組裝說明

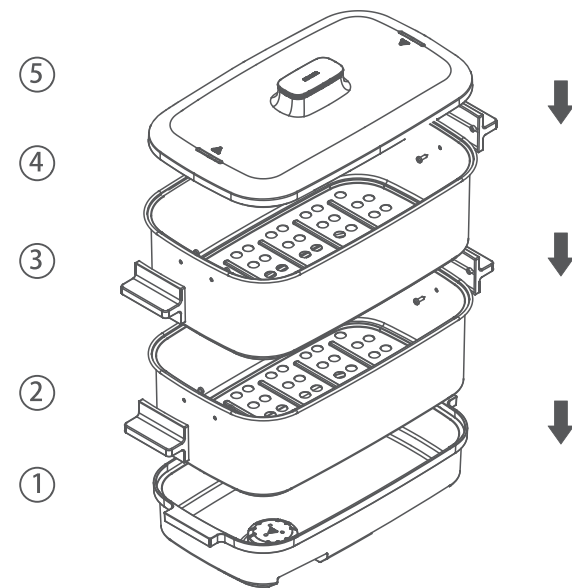

- ① 蒸箱包裝內附4個把手、8個螺絲釘、1個螺絲起子
- ③ 雙層蒸籠的把手安裝好後，將集水盒放在最底下，蒸箱依序堆疊上，再蓋上上蓋。
- ⑤ 料理製作完成時，蒸箱上蓋請從長邊打開，避免水氣回流弄濕食物。

請消費者自行安裝不鏽鋼螺釘把手

- ② 將螺絲釘與把手取出進行安裝，確保方向安裝正確，把手平滑面向上。
- ④ 蒸箱可依使用需求放置一層或兩層。

產品介紹

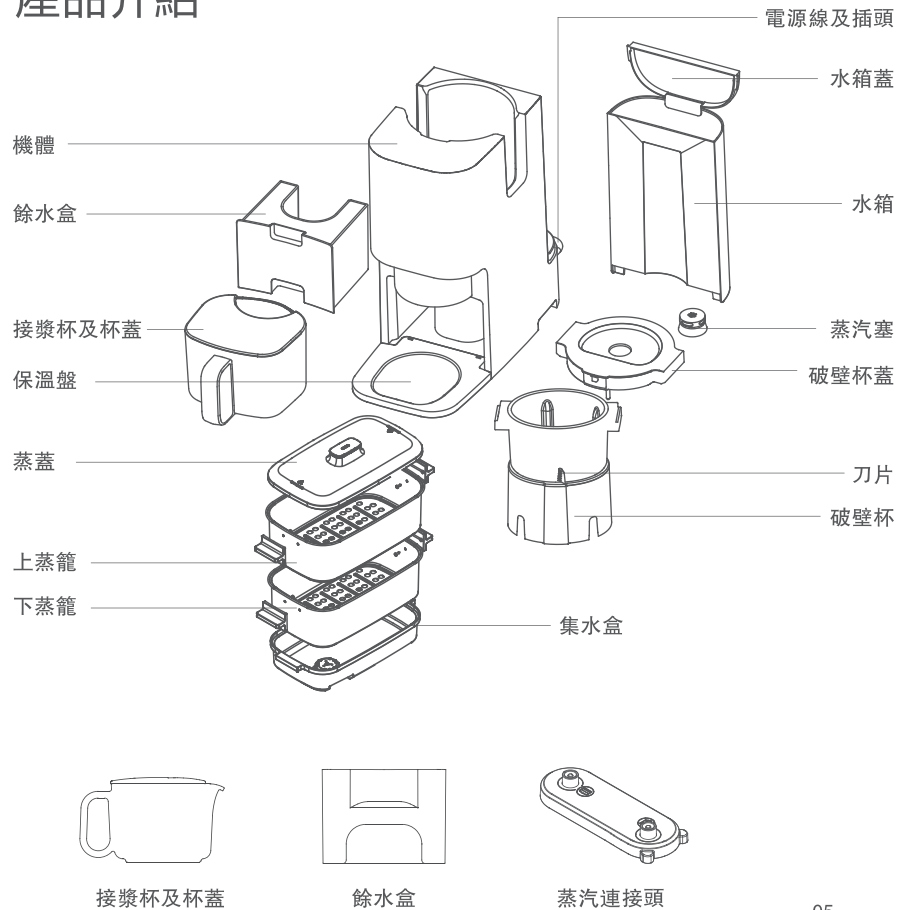

★首次使用，請長按“熱烘除菌”鍵3秒進行深度清洗與海拔檢測。

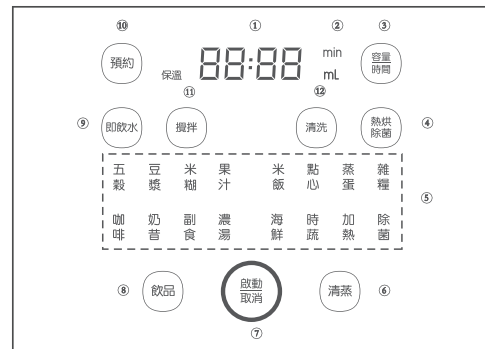

- 1.時間/容量/溫度顯示
- 2.時間/容量的單位顯示
- 3.容量/清蒸功能時間調整按鍵
- 4.熱烘除菌按鍵
- 5.功能菜單顯示
- 6.清蒸功能選擇按鍵
- 7.啟動/取消按鍵
- 8.飲品功能選擇按鍵
- 9.即飲水按鍵
- 10.預約按鍵
- 11.攪拌按鍵
- 12.清洗按鍵，按1次快洗，按2次精洗，長按3秒保養

操作指南—五穀/豆漿/米糊/果汁/咖啡/奶昔

(自動進水/自動出漿)

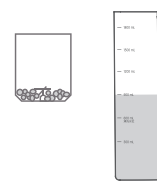

- 1.添加食材與水
打開破壁杯蓋，加入食材（五穀/豆漿/米糊/果汁/咖啡請按說明書用量添加食材）；打開水箱蓋，加水（必須使用純淨水）至所需製漿量水位線以上，加水量包含清洗水位600mL+製漿水量（例：製漿300mL加水到900mL刻度，以此類推），蓋上破壁杯蓋及水箱蓋，放好接漿杯。

溫馨提示：建議每次使用前，直接將水箱加滿。

*奶昔功能需手動加食材與液體至破壁杯，製作完後會自動出漿及自清洗。

2.功能選擇

觸按“飲品”按鍵，選擇所需功能，選中的功能燈會閃爍，每按一次，功能會從左向右依序切換(果汁及奶昔為冷飲)。使用咖啡功能時，請務必將咖啡濾網放置在接漿杯內，無使用咖啡功能時，無須放置濾網避免溢漿。

3.飲品和清蒸雙功能選擇



分別觸按“飲品”和“清蒸”按鍵(雙功能同時啟用時製作時間會延長)，面板上兩功能會同時閃爍，如選用1200ml的飲品時，部分時間較長的清蒸功能會關閉，避免運作過程中缺水。飲品和清蒸功能同時使用時，請確保水箱水量加到最高水位線1800ml以上。雙功能尚未啟動時，如需取消其中一個功能，則長按“飲品”或“清蒸”按鍵1秒即可取消。請注意，雙功能啟動後，無法單獨取消其中一個功能。

溫馨提示：建議每次使用前，直接將水箱加滿。

4.容量選擇

觸按“容量/時間”按鍵，選擇對應的容量，面板會顯示。每按一次，容量從600mL、900mL、1200mL、300mL依次切換。(咖啡(預設300ml)、果汁(預設600ml)功能無須進行容量選擇，系統已預設好。)

注意：飲品清蒸功能同時進行時，因受限於飲品容量及清蒸功能時間，機器進到自清洗過程時可能會需要補充水箱水量。

5.自動保溫—五穀/豆漿/咖啡/米糊(K9)

保溫功能預設為開啟狀態，保溫燈亮，可長按“即飲水”按鍵3秒取消自動保溫，此時保溫燈滅。

製漿結束後取走接漿杯1分鐘或保溫過程中按“啟動/取消”按鍵，保溫功能停止（果汁/奶昔為冷飲功能不可保溫）。

保溫過程中禁止觸碰保溫盤，以免燙傷！

注意：待機狀態長按“攪拌”按鍵3秒可直接進入保溫功能。

6.啟動製作

選擇好所需功能後觸按“啟動/取消”按鍵即開始製作；1分鐘內如再次觸按可取消當前運作，可再次重新選擇。

清洗

7.清洗

製作完成後，機器將自動進入清洗程式，不用啟動“清洗”按鍵，此時請勿取出餘水盒，但接漿杯可自由拿取，清洗完後請盡快倒掉廢水，避免水垢殘留。自動清洗啟動後，1分鐘內可觸按“啟動/取消”鍵取消清洗。

操作指南—副食/濃湯/養生

(手動加水，不自動出漿)

1.添加食材與水

打開破壁杯蓋，按說明書用量加入食材，往破壁杯內加水，最高水位不可超過飲品上限刻度，蓋上破壁杯蓋將杯體放置到位；水箱內加入足夠純淨水，連同接漿杯一起放置到位。

2.功能選擇

觸按“飲品”按鍵，選擇所需功能，選中的功能燈會閃爍，每按一次，功能會從左向右依序切換。

注意：副食/濃湯/奶昔/養生功能不會自動進水，也不用選擇容量。

3.啟動製作

選擇好功能後觸按“啟動/取消”按鍵即開始製作；1分鐘內如再次觸按可取消當前運作，可再次重新選擇。

4.取出食物

製作完成後，將破壁杯從機體中取出，製作好的食物倒入預先準備好的容器中。

注意：破壁杯蓋與杯體蓋方式採用強力磁鐵，打開杯蓋時請小心高溫避免燙傷，建議破壁杯還放在機體內時先打開上蓋，避免開啟時的晃動造成杯體不穩。

5.清洗

將倒完食物的破壁杯放入機體中，啟動“清洗”按鍵，此時請勿取出餘水盒，但接漿杯可自由拿取，清洗完成後及時倒餘水盒內的廢水。自動清洗啟動後，1分鐘內觸按“啟動/取消”鍵可取消清洗。

注意：副食/濃湯功能製作完成後不會自動出漿及自動清洗，需取出破壁杯體將飲品倒出後再選擇自動清洗，因食材黏稠性恐較高，無法保證自動清洗可達到完全乾淨效果。

特別注意事項：

- 功能請依照說明書及食譜用量加入食材，食材請勿過量添加，避免出現溢漿、出漿嘴堵塞、粉碎不佳等狀況。
- 選用果汁、奶昔功能時，請勿放纖維過多的食材，避免出漿嘴堵塞。
- 咖啡濾網只適用於選擇咖啡功能時，其餘功能請勿使用濾網避免溢漿。
- 請勿添加過硬食材(如:冰糖、冰塊等)，避免破壁杯刀頭損傷。

語音設置

待機未選擇功能狀態下，長按“容量/時間”鍵3秒，可切換語音開啟或關閉。

操作指南—米飯/點心/蒸蛋/雜糧/海鮮/時蔬/加熱/除菌



1.添加食材

打開蒸箱，放入食材（按說明書用量放入食材）；打開水箱蓋，加水（必須使用純淨水）至所需水位線以上（例：蒸30分鐘加水到900ml刻度，以此類推），蓋上蒸箱蓋及水箱蓋。

注意：因蒸汽是由主機產生透過蒸汽連接頭傳到蒸箱，單獨使用蒸箱功能時也須將破壁杯體放置到位。

溫馨提示：建議每次使用前，直接將水箱加滿。

2.功能選擇

觸按“清蒸”按鍵，選擇所需功能，選中後該功能燈閃爍。每按一次，功能從左向右依次切換。

3.飲品和清蒸雙功能選擇

分別觸按“飲品”和“清蒸”按鍵(雙功能同時啟用時製作時間會延長)，面板上兩功能會同時閃爍；如選用1200ml的飲品時，部分時間較長的清蒸功能會關閉，避免運作過程中缺水。飲品和清蒸功能同時使用時，請確保水箱水量加到最高水位線1800ml以上。雙功能尚未啟動時，如需取消其中一個功能，則長按“飲品”或“清蒸”按鍵1秒即可取消。請注意，雙功能啟動後，無法單獨取消其中一個功能。

溫馨提示：建議每次使用前，直接將水箱加滿。

4.時間調整

觸按“容量/時間”鍵，可實現10分鐘的迴圈加減調整，最短的時間限制為5分鐘，每按一次增加一分鐘。

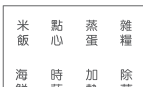

DJ12M-K9/DJ12M-K9S

飲品

清蒸

容量
時間

操作指南—即飲水/攪拌/預約

即飲水功能

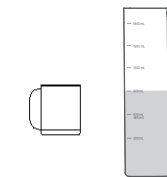

1.加水

水箱中加入適量純淨水(建議900ml以上)，即飲水一次出水量為200ml，可使用一般杯子，確保杯子高度不會影響出水口即可，無需使用標準接漿杯。

2.即飲即停

連續觸按“即飲水”按鍵，根據顯示選擇水溫。觸按1下為45°C，觸按2下為55°C，觸按3下為80°C，觸按4下為90°C，觸按5下為沸騰（面板顯示100°C，實際出水溫度會與環境氣溫/氣壓相關有些微差異）

觸按“啟動/取消”按鍵，等待熱水流出。在熱水流出過程中再次觸按“啟動/取消”按鍵，可以實現即停。如果不選擇即停，機器默認出水200mL左右。

45

即飲水

啟動
取消

啟動
取消

攪拌功能

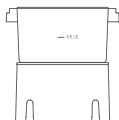

1. 添加食材

打開破壁杯蓋，加入所需食材和適量的水或牛奶，蓋上破壁杯蓋。

2. 開始攪拌

觸按“攪拌”鍵，面板會顯示對應段速，觸按一下為1段，依此類推，段速分為1-5段，其中1段為轉速最低檔，5段為轉速最高檔。

觸按“啟動/取消”鍵可啟動，工作過程中可再次觸按“啟動/取消”鍵即可停止攪拌。預設一次攪拌時間為2分鐘。

3. 取出食物

攪拌完成後，將破壁杯從機體中取出，製作好的食物倒入預先準備好的容器中。（可自行清洗或使用“清洗”鍵功能自動清洗）

攪拌

啟動
取消

預約功能

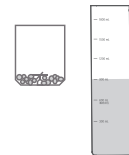

1. 添加食材與水

打開破壁杯蓋，加入食材；打開水箱蓋，加水（必須使用純淨水）至所需製漿量水位線以上，例：製漿300mL加水到900mL刻度，以此類推。蓋上破壁杯蓋及水箱蓋，放好接漿杯。

溫馨提示：建議每次使用前，直接將水箱加滿。

2. 功能選擇

觸按“飲品”或“清蒸”按鍵，選擇所需功能，每按一次，功能會從左向右依序切換，選中想要預約的功能後，該功能燈閃爍。

3. 容量選擇或時間調整

觸按“飲品”鍵，選中的功能燈閃爍後，可觸按“容量/時間”鍵調整容量，系統預設為600ml。咖啡(預設300ml)、果汁(預設600ml)功能無須進行容量選擇，系統已預設好。

觸按“清蒸”鍵，選中的功能燈閃爍後，可觸按“容量/時間”鍵調整時間，每按一次增加一分鐘。



6:00

容量

06:00

預約

容量
時間

預約

4. 飲品和清蒸雙功能選擇

分別觸按“飲品”和“清蒸”按鍵(雙功能同時啟用時製作時間會延長)，面板上兩功能會同時閃爍；如選用1200ml的飲品時，部分時間較長的清蒸功能會關閉，避免運作過程中缺水。飲品和清蒸功能同時使用時，請確保水箱水量加到最高水位線1800ml以上。雙功能尚未啟動時，如需取消其中一個功能，則長按“飲品”或“蒸”按鍵1秒即可取消。

溫馨提示：建議每次使用前，直接將水箱加滿。

5. 預約完成時間設置

當選擇好功能及容量/時間後，觸按“預約”按鍵，選擇製作完成的時間，每按一次，時間逐次遞增，每次增加30分鐘。當長按“預約”鍵3秒，時間顯示將快進，到達所需預約時間鬆開按鍵。

可預約1-24小時，顯示時間為製作完成的時間。首次使用出廠默認08:00，表示8小時後功能完成，完成一次預約功能後，再次預約時，系統將記憶上次預約時間。



DJ12M-K9

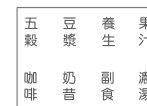

DJ12M-K9S

啟動
取消

清洗

啟動
取消

6. 保溫功能

保溫功能請參考【操作指南——五穀/豆漿/副食/濃湯/米糊(K9)/養生(K9S)】

7. 啟動製作

觸按“啟動”按鍵，開始預約，顯示倒計時時間。預約過程中，觸按“預約”鍵，顯示製作完成的時間，3秒後恢復倒計時時間顯示。在預約過程中，若“啟動/取消”按鍵燈亮時，可再次觸按取消當前功能表，重新選擇。

快洗/精洗/保養

快洗

1. 功能選擇

打開水箱蓋，往水箱加水至清洗水位線，蓋上水箱蓋。觸按“清洗”按鍵，面板顯示對應功能所需時間。觸控1次為快洗(5分鐘)，觸控2次為精洗(8分鐘)。

2. 啟動清洗

觸按“啟動/取消”按鍵，進入5分鐘快洗功能，清洗啟動后，一分鐘內可觸按“啟動/取消”鍵取消清洗。

精洗

使用一段時間後，油性食材或有色食材可能會在刀片或杯體上結垢染色，可在杯體內加入中性清潔劑，連續觸按兩次“清洗”，再按“啟動/取消”按鍵進入8分鐘精洗功能。

保養



1. 添加檸檬酸和水

機器使用一段時間（約30次）後，需要進行整機保養，在水箱內加純淨水至最高水位線，並加入80g專業除垢檸檬酸，攪拌均勻。

2. 啟動保養

請放置好破壁杯、餘水盒、接漿杯以及蒸箱，長按“清洗”按鍵3秒進入保養功能，保養功能預設為10分鐘。

3. 保養完成

保養功能結束後，請將接漿杯、餘水盒、蒸箱集水盒內以及水箱內的水一併倒掉。

4. 再次清潔

水箱內再次加入純淨水（無需再加專業除垢檸檬酸），按上述步驟再清潔一次即可。

特別注意事項：

- 保養完成後，請將所有可拆卸的配件包含：破壁杯、破壁杯蓋、蒸箱上蓋、蒸箱、蒸箱集水盒清洗乾淨。
- 每次製漿結束清洗完成後，請保持機器主體及配件乾燥，破壁杯打開上蓋讓熱氣散出，腔體保持乾燥。

清洗配件

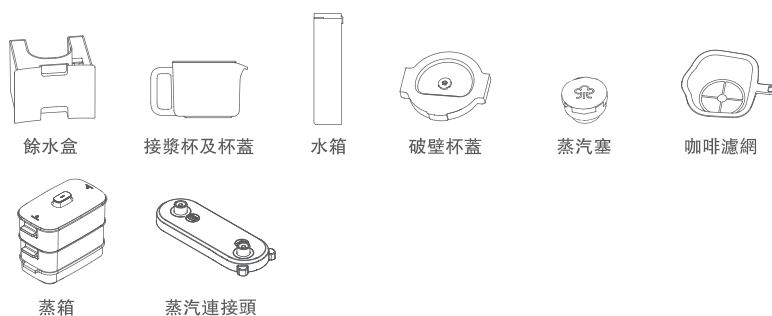

注意:除了玻璃接漿杯外，其餘配件請勿放入洗碗機清潔。

1. 上述配件可拆下清洗。
2. 食材過多導致出漿閘堵塞時，請先將破壁杯從機體取出，倒出杯內食材手動疏通出漿閘後進行清洗，清洗時請留意刀片避免刮傷；也可將杯子放回主機，選擇“清洗”功能進行清洗。
3. 多次使用後如發現上蓋及蒸汽塞內有殘渣，可將上蓋及蒸汽塞拆下清洗。
4. 配件清洗乾淨後，建議可用軟布擦乾或晾乾後再組裝成整機存放於乾燥通風處，避免高溫直曬。
5. 清蒸功能完成後，請即時清洗乾淨集水盒、蒸籠及上蓋，清洗完畢後，建議可用軟布擦乾或晾乾後再組裝成整機存放於乾燥通風處，避免高溫直曬。

飲品功能食譜

功能	食譜	食材量	參考時間 (分鐘)
豆漿	乾豆醇漿 (1杯約80g)	300mL : $\frac{3}{10}$ 杯乾黃豆約25g	約16mins
		600mL : $\frac{1}{2}$ 杯乾黃豆約40g	約23mins
		900mL : $\frac{7}{10}$ 杯乾黃豆約60g	約26mins
		1200mL : 1 杯乾黃豆約80g	約32mins
	濕豆漿 (1杯約80g)	300mL : $\frac{3}{10}$ 杯乾黃豆約25g (清水充分浸泡)	約16mins
		600mL : $\frac{1}{2}$ 杯乾黃豆約40g (清水充分浸泡)	約23mins
		900mL : $\frac{7}{10}$ 杯乾黃豆約60g (清水充分浸泡)	約26mins
		1200mL : 1 杯乾黃豆約80g (清水充分浸泡)	約32mins
五穀	米潤豆漿 (1杯約100g)	300mL : $\frac{1}{5}$ 杯乾黃豆約15g+ $\frac{1}{10}$ 杯米約10g	約18mins
		600mL : $\frac{3}{10}$ 杯乾黃豆約25g+ $\frac{1}{5}$ 杯米約20g	約23mins
		900mL : $\frac{2}{5}$ 杯乾黃豆約35g+ $\frac{3}{10}$ 杯米約30g	約25mins
		1200mL : $\frac{3}{5}$ 杯乾黃豆約50g+ $\frac{2}{5}$ 杯米約40g	約29mins
米糊 (K9適用)	純米糊 (1杯約100g)	300mL : $\frac{3}{10}$ 杯米約30g	約12mins
		600mL : $\frac{1}{2}$ 杯米約50g	約16mins
		900mL : $\frac{7}{10}$ 杯米約70g	約20mins
		1200mL : $\frac{9}{10}$ 杯米約90g	約24mins
果汁	西瓜汁	西瓜去皮350g	約7mins
	芒果汁	芒果 (去皮去核) 250g	約7mins
	草莓汁	草莓250g	約7mins

功能	食譜	食材量	參考時間 (分鐘)
咖啡	咖啡	$\frac{3}{5}$ 杯咖啡豆約25g (過濾後約300mL) 系統預設300ml, 無須選容量	約6mins
濃湯	花椰菜濃湯	花椰菜150g、洋蔥50g、馬鈴薯50g、牛奶100g、鹽少許、黑胡椒少許、300ml水	約22mins
奶昔	莓果奶昔	熟藍莓 100克、草莓 80克、牛奶 400克、糖適量	約5mins
	營養奶昔	香蕉50g、蘋果100g、胡蘿蔔50g、牛奶300g、優格100g、熟奇亞籽10g (食材上限不超過破壁杯刻度線)	約5mins
副食	蘋果馬鈴薯泥	蘋果 80克、馬鈴薯 150克、純淨水200ml	約13mins
養生 (K9S適用)	紅棗枸杞茶	紅棗數顆、枸杞10g、純淨水不超過破壁杯刻度線	約15mins
即飲水	加熱後可飲用水	45°C : 200ml	約1min-1.5mins
		55°C : 200ml	約1min-1.5mins
		80°C : 200ml	約1min-1.5mins
		90°C : 200ml	約1min-1.5mins
	沸騰 : 200ml	約1min-1.5mins	

蒸箱功能食譜

提示：下表中的時間為單獨使用“蒸”功能的時間，如“蒸+飲”同時，略有差異，以實際為準。

功能	食譜	食材量	參考時間（分鐘）
米飯 20–40mins	八寶飯	糯米90g、黑米10g、紅豆10g、綠豆5g、蓮子10顆、枸杞10顆、桂圓乾10個、葡萄乾10粒、紅糖10g、水150mL	40mins
	美味蒸飯	米100g，水120mL	30mins
點心 5–20mins	冷凍麵食	冷凍包子及饅頭數個	10mins
蒸蛋 5–25mins	蝦仁蒸蛋	雞蛋2個、食鹽1g、醬油3滴、水180g、生抽3滴、蔥花少許、蝦仁數個	15mins
	水煮蛋	雞蛋4個	15mins
雜糧 40–60mins	五穀豐登	南瓜100g、小紅薯4個、小芋頭2個、玉米2塊、山藥1根	50mins
海鮮 10–30mins	清蒸鱸魚	鱸魚1條（約500g）、食鹽2g、蒸魚豉油20g、料酒10g、食用油20g、小蔥2根、薑1塊、尖辣椒2個	20mins
	蒜蓉粉絲蒸蝦	蝦數隻、粉絲1小把、蔥花1小把、蒜蓉醬20g、蒸魚豉油20g	20mins
	大閘蟹	大閘蟹4隻	20mins
	粉絲花蛤	花蛤300g、蒜蓉醬30g、蔥花2g、鹽3g、蒸魚豉油20g、粉絲一小把	20mins
時蔬 5–25mins	剝椒金針菇	金針菇250g、剝椒30g、生抽5g、鹽2g、油5g、蔥花2g	15mins

功能	食譜	食材量	參考時間（分鐘）
時蔬 5–25mins	蒜蓉娃娃菜	娃娃菜250g、蒜蓉醬10g、生抽10g、鹽2g	15mins
加熱 5–15mins	溫奶	牛奶	5mins
除菌 5–20mins	奶瓶殺菌	奶瓶	10mins

故障排除

故障	原因說明	對解決方式
指示燈不亮	電源線插頭未插到底	將電源線插到底
	面板故障	送九陽售後服務中心維修
指示燈亮、機器不工作	未選擇功能程式	選擇相應的功能程式
	水箱內未加水或放置不到位	水箱加水至水位刻度線且放置到位
	溫度感測器或水位電極故障	送九陽售後服務中心維修
破壁杯不進水或飲水功能不出水	水泵異常	送九陽售後服務中心維修
	水箱底部過濾網片堵塞	將過濾網片從水箱底部取出，清洗後，按原狀放回
電機工作不停	機器內進水	送九陽售後服務中心維修
加熱不停	溫度感測器異常	送九陽售後服務中心維修
按鍵無反應	斷電間隔短，系統未復位	斷電2分鐘後再通電使用
	顯示板按鍵故障	送九陽售後服務中心維修
	食材太多或太少	按說明書食譜用量要求加入食材
食材打不碎	機器自身故障	送九陽售後服務中心維修
	選錯功能程序	正確選擇功能程序

故障	原因說明	解決方式
溢漿	選錯功能程序	正確選擇功能程式
	食材太多或食材體積太大	請按說明書食譜用量加入食材
	機器自身故障	送九陽售後服務中心維修
糊鍋	破壁杯未清洗乾淨	將破壁杯清洗乾淨後再使用
	加入食材太多	請按說明書食譜用量加入食材
飲品製作時間過長，其他正常	水溫過低	使用常溫水
	選錯功能程序	正確選擇功能程序
漿液未正常排在接漿杯內	接漿杯放置不到位	將接漿杯放置到位
	排漿閥自身異常	送九陽售後服務中心維修
廢水未排在餘水盒內	餘水盒放置不到位	將餘水盒放置到位
	接漿杯放置不到位	送九陽售後服務中心維修
	排漿閥自身異常	送九陽售後服務中心維修
異常哨音	機器磨合	偶有哨音屬正常情況

故障代碼

警報提示：面板出現警報提示，其他指示燈均為熄滅狀態，且蜂鳴器響

異常代碼	原因說明	解決方式
E01	接漿杯未放置到位	檢查接漿杯是否放置到位
E02	水箱無水或水箱底部過濾網片堵塞	水箱內加水至水位刻度線處/清洗水箱底部過濾網片
E03	破壁杯蓋或研磨杯蓋未安裝或未安裝到位	檢查破壁杯蓋或研磨杯蓋是否無蓋蓋裝到位

異常代碼	原因說明	解決方式
E04	餘水盒未放置到位或餘水盒內廢水未倒乾淨	確認餘水盒放置到位/將餘水盒內廢水倒乾淨
E05	食材過多使得電機超載	減少食材量，清理機器後重新製作
E06	蒸箱未放置	正確放置蒸汽連接頭和蒸箱
E07	電壓信號異常	檢查電壓是否低於90V或高於130V /使用穩壓電源
E08	主控與驅動通信異常	送九陽售後服務中心維修
E09	破壁杯未放置好或放置的杯體與功能不匹配	研磨功能請使用選購的研磨杯，其餘功能請使用破壁杯
E10	出漿閥堵塞或異物卡塞	清理出漿閥或斷電清洗，或送九陽售後服務中心維修
E11	上蓋下水位電極故障	送九陽售後服務中心維修
E12	破壁杯溫度感測器檢測電路故障	送九陽售後服務中心維修
E13	流量檢測故障	送九陽售後服務中心維修
E14	過零信號丟失	送九陽售後服務中心維修
E15	破壁杯加熱超時	送九陽售後服務中心維修
E16	即熱出水口溫度傳感器檢測電路故障	送九陽售後服務中心維修
E17	即熱出水口溫度傳感器檢測電路故障	送九陽售後服務中心維修
E18	即熱管保護溫度感測器檢測電路故障	送九陽售後服務中心維修
E19	即熱管溫度過高	送九陽售後服務中心維修
E20	上水位電極異常	送九陽售後服務中心維修
E21	即熱管功率異常	送九陽售後服務中心維修
E22	水泵工作異常	送九陽售後服務中心維修
E23	時間信息異常	重新設置時間
E25	散熱片溫度過高	送九陽售後服務中心維修

溫馨提示：如問題不能解決，切勿私自拆卸機器，請送九陽售後服務中心進行維修。以上內容如因型號或零部件變更與實物不符，請以實物為準，恕不另行通知，敬請諒解！

注意事項

- 為防止造成人身傷害，財產損失，請務必遵守以下安全注意事項。

警告

表示如不避免，則可能導致死亡或嚴重傷害的某種潛在危害情況

注意

表示如不避免，則可能導致輕微中度傷害的某種潛在危害情況



表示“禁止”，不能進行的內容。



表示“強制”，務必執行的內容。

警告

- 本產品並非設計給身體、感官或心智功能不足者(包括孩童)、或缺乏經驗及知識者使用，除非有能確保其安全者給予監督或指導，才能使用本產品。請注意避免讓孩童戲玩本產品。
- 請使用三插插座，並保證可靠接地。務必選用額定電流為15A，交流電壓為110V的電源插座。
- 務必要將電源插頭插到底。如果沒有完全插入，則可能會因觸電或過熱而引起火災事故。
- 請勿損壞電源線或電源插頭、插座。絕對不要對電源線做以下事項：改裝、彎曲、拉伸、放置高溫處、將重物放在上面或捆成一束。電源線發生損壞時，請至九陽指定售後維修點維修或更換。
- 請勿用於說明書記載以外的用途。
- 絕對不要試圖自動改裝、分解或修理本產品。
- 請勿將本產品浸在水中，或讓水噴淋。
- 禁止外力作用在出漿嘴上，以免機器損壞。
- 禁止芒果、甘草等纖維過多的食材，以免粉碎不了堵塞出漿嘴，造成機器損壞。
- 禁止使用非自帶接漿杯子放置在底座圓槽內，防止杯口干涉出漿嘴的運行導致機器損壞，選擇即飲水功能除外。

注意



- 機器運作過程中請勿開蓋，避免高溫燙傷。
- 室溫高於25°C時，預約時間請勿超過12小時，避免食材變質造成身體不適。
- 嚴禁將接漿杯放在瓦斯爐或電磁爐上加熱。
- 製漿和蒸箱工作過程中及功能完成後，接漿杯、出漿口、破壁杯、破壁杯蓋及蒸箱本體等溫度較高，請勿用手直接觸摸。
- 製漿和蒸箱工作過程中禁止靠近蒸汽蓋和蒸箱，以免被高溫蒸汽燙傷。
- 破壁杯有未粉碎食材需要排出時，請在主介面選用清洗，或取出破壁杯手動清洗。
- 飲品製作時請嚴格按照食譜添加食材。
- 自動清洗時，請勿斷電。
- 使用預約功能時，面板顯示的時間與標準預約時間相比會有些微差異，屬正常現象，不影響料理品質。
- 製漿過程中，請勿強行取走接漿杯。
- 異常斷電時，請勿飲用所製飲品，避免料理未完成變質造成身體不適。



- 手動清洗破壁杯時，小心刀片傷手。
- 選擇自動清洗時請確保餘水盒放置到位。
- 破壁杯加料後，請清理杯口周邊食材，以免無法合蓋密封。
- 請選用純淨水製作料理及飲品，避免進/出水口長期使用產生水垢堵塞。
- 如使用有色食材製作料理及飲品，刀頭會有染色結垢可能，可塗抹牙膏放置一段時間後刷洗，再選擇自動清洗功能洗淨即可。
- 選擇飲品功能時，請勿向破壁中直接加水(副食、濃湯、奶昔、養生除外)。
- 本商品僅限於台灣海拔2000米以下地區使用
- 本產品僅限在溫度為4°C-40°C環境中使用。
- 如需料理有核食材，請先去核避免刀頭損傷。
- 料理時間會因電壓有些微變化，不影響成品。

使用提示

- 飲品料理製作完成後請儘早飲用，以維持新鮮口感。
- 製作咖啡時請確保破壁杯與上蓋保持乾燥，如杯體內有水份將會影響咖啡粉碎效果。
- 請定期對商品進行保養維護，確保配件整潔。
- 嬰兒、腎功能衰竭、腸胃功能較弱的人群請酌量飲用豆漿。

基本參數

- 額定電壓：110V
- 額定頻率：60Hz

產品型號	額定功率/ 電機功率	容量範圍	淨重	產品尺寸(長x寬x高)
DJ12M-K9 DJ12M-K9S	1500W 350W	300mL~ 1200mL	7.7kg	425mm x 176mm x 366mm

有害物質限制使用標示卡

有害物質的名稱和含量表

部件名稱	有害物質					
	鉛(Pb)	汞(Hg)	鎘(Cd)	六價鉻 (Cr+6)	多溴聯苯 (PBB)	多溴二苯醚 (PBDE)
橡膠件(密封墊、膠腳等)	○	○	○	○	○	○
與食品接觸與食品接觸金屬件(粉碎杯、電極等)	○	○	○	○	○	○
不鏽鋼結構件(濾網、支架等)	○	○	○	○	○	○
與食品接觸塑膠件(上蓋、卡扣等)	○	○	○	○	○	○
玻璃陶瓷類結構件(玻璃上蓋、接漿杯等)	○	○	○	○	○	○
非阻燃塑膠結構件(外殼、裝飾件等)	○	○	○	○	○	○
電熱器	○	○	○	○	○	○
溫控器	○	○	○	○	○	○
阻燃塑膠結構件(霍爾元件外殼、線路板盒、電磁閥等)	○	○	○	○	○	超出0.1wt%
其它標準件(手柄螺釘、感測器嵌件等)	超出0.1wt%	○	○	超出0.1wt%	○	○
電器件、印刷線路板元件(PCB板、線束等)、電機、充電線、護套等	超出0.1wt%	○	超出0.01wt%	○	○	超出0.1wt%

備考1.“超出0.1 wt %”及“超出0.01 wt %”係指限用物質之百分比含量超出百分比含量基準值。

Note 1: “Exceeding 0.1 wt %” and “exceeding 0.01 wt %” indicate that the percentage content of the restricted substance exceeds the reference percentage value of presence condition.

備考2.“○”係指該項限用物質之百分比含量未超出百分比含量基準值。

Note 2: “○” indicates that the percentage content of the restricted substance does not exceed the percentage of reference value of presence.

備考3.“—”係指該項限用物質為排除項目。

Note 3: The “—” indicates that the restricted substance corresponds to the exemption.

售後服務

產品如有故障, 請洽九陽客服中心或維修據點

1. 九陽商品提供一年保固
2. 保固起始日期以購買發票日期或保固卡所蓋之購買日期為準
3. 下列情況不在正常保固範圍內：

- 消費者因使用、保管、維護不當造成損壞;
- 非本公司指定維修部自行裝拆修理而造成損壞(包含消費者自行安裝或拆卸修理);
- 發票型號與維修商品型號不符或者有塗改;
- 無法出示有效購買憑證, 且無法證明於保固期內;
- 因不可抗拒的自然災害造成損壞;
- 使用環境(如電壓、濕度、溫度、通風條件等)不符合說明書表述而造成損壞;
- 超過一年保固期;
- 將商品使用於商業用途;
- 未遵守說明書使用引起的故障或損壞;
- 本產品只限於家庭用途。
- 如飲品跟清蒸功能同時使用超過50分鐘, 要連續使用前請先讓機器冷卻10分鐘後再使用以保護馬達。
- 單獨使用飲品或清蒸功能兩次後, 請先讓機器冷卻10分鐘再繼續使用。