

保管用

附有施工說明

附有保證書

## 使用說明書

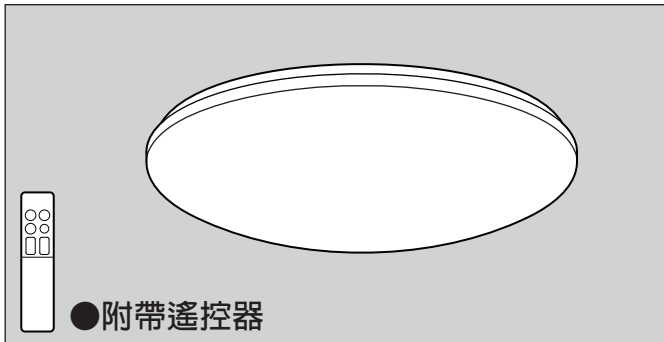

## LED吸頂燈 (室內用燈具)

### LED系列

※對象型號請參照規格欄。

#### 致客戶

非常感謝您購買Panasonic產品。

- 請在仔細閱讀使用說明書的基礎上，正確安全地使用本產品。  
特別是使用前必須仔細閱讀“安全注意事項”中的(第2~3頁)  
請妥善保管本說明書。

#### 致安裝業者

- 請務必將本說明書交給顧客。
- 非使用說明書上所記載的方法或使用非本公司指定配件之安裝方式所造成的事故或損傷的情況，本公司不負責相關責任。  
以及，使用非正確安裝方式所造成故障的情況，為本公司保固外對象。

(安裝前請務必將器具從底板(包裝材)上取出)

#### (器具從底板上取出方法)

1. 卸下燈罩  
☞請參照第5頁的(取下燈罩的方法)
2. 一邊押器具中心的中央底座「押」的按鍵處「共兩處」一邊將本體拿起來

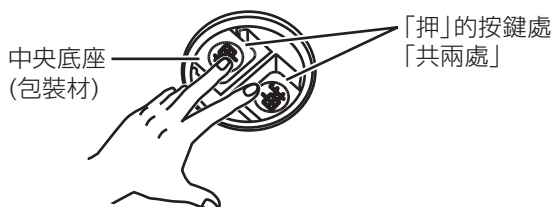

## 目錄

安全注意事項	2
各部名稱及配件	3
安裝方法	4
拆卸照明燈具	6
各部分功能	6
開燈	7
遙控器的便捷使用方法	8
當懷疑出現故障時	9
使用須知	10
清潔方法	10
規格	10
商品保證卡	封底

為了防止對身體和財產的損害必須遵守此說明。

■按照操作時容易發生的危害，損害的程度進行區分，並予以說明。

■請遵守下述記號之內容。

 **警告** 「有可能導致死亡、重傷的內容」

 **注意** 「有可能導致發生傷害、財產損失的內容」

  不能做的內容

 必須實施執行的內容

### 警告

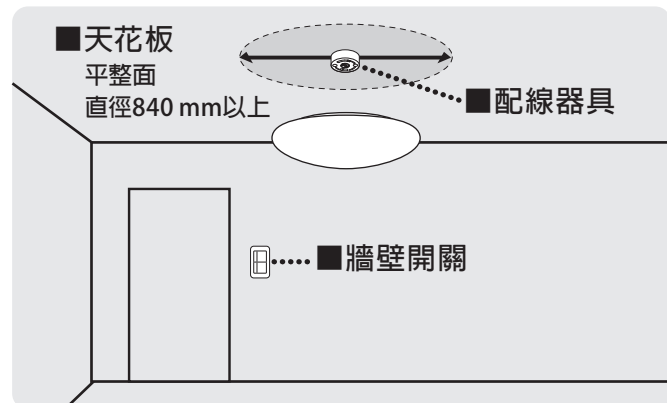

#### ■配線器具

- 不要與晃動或破損的配線器具相連接。  
防止發生火災、觸電或因掉落造成人員受傷。



禁止

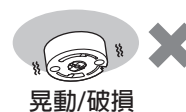

晃動/破損

#### ■牆壁開關

- 如果牆壁開關具有調光功能，需要將其更換為普通開關。  
防止發生火災。



請務必遵守

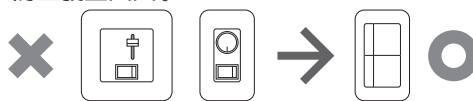

- ◎更換燈具請委託經銷店或施工單位。  
(專業施工人員方可進行拆卸。)

#### ■天花板

- 請務必安裝在如上圖所示的平整面  
直徑為840 mm以上的天花板上  
防止因掉落造成人員受傷。

 請務必遵守

- 請勿安裝在不結實的場所  
(如膠合板或石膏板等處)  
防止因掉落造成人員受傷。

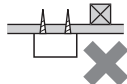

- 不要安裝在傾斜面上。  
防止發生火災或因掉落造成人員受傷。



- ◎本燈具是安裝在水平天花板上的專用燈具。

#### ■其他

 禁止分解

- 不要對燈具進行改造或更換零部件  
防止發生火災、觸電或因掉落造成人員受傷。

- 切實安裝好轉接器  
防止因掉落造成人員受傷。

- 發現異常時，應立即切斷電源  
請立即諮詢經銷商。



請務必遵守

- 切實安裝好燈體  
當破損時，可能導致觸電。

- 確認燈體不會輕易轉動後再安裝燈罩。  
當破損時，可能導致觸電。

 請務必遵守

- 在110伏交流電壓下使用  
電壓過高時會出現過熱現象，可能引發火災、  
觸電等。



地線接地

- 接地的工事請確實遵照電子設備基準實施  
接地不完全的情況，可能有觸電的疑慮



# ⚠ 注意



請務必遵守

● 照明燈具有壽命限制。  
設置使用後經過10年，即使外觀無異常內部也在不斷劣化。  
請進行檢查和更換。

如不進行檢查而長時間持續使用時，可能會發生火災、觸電、掉落等危險。

● 請在拆除附帶的包裝材料後使用  
如不拆除包裝，使用時可能會引起火災。

● 切實安裝好燈罩  
防止掉落造成人員受傷。



禁止接觸

● 開燈或關燈後，請勿立即直接接觸LED及其周邊  
防止燙傷身體。

◎ 維護時請切斷電源，待LED及其周邊冷卻後再進行維護。



禁止水濕

● 禁止在浴室等濕氣較重的場所及室外使用  
防止發生火災及觸電危險。

◎ 本照明燈具不具防濕和防雨功能。



禁止

● 禁止將能夠升高溫度的物體放置在照明燈具的下方  
防止發生火災。

◎ 請勿將加熱爐等放置在照明燈具的下方。

● 禁止長時間直視拆掉燈罩的點亮的LED燈  
防止對眼睛造成傷害。

## 各部名稱及配件

安裝前請先確認附屬配件

### 照明燈具

#### 燈體安裝用附屬零部件

轉接器(下引掛) (1個)

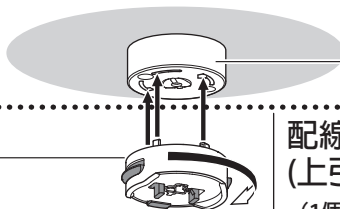

配線器具(上引掛)

配線器具  
(上引掛)  
(1個)



配線器具(上引掛)用  
木螺釘 (2根)



小夜燈

遙控接收器

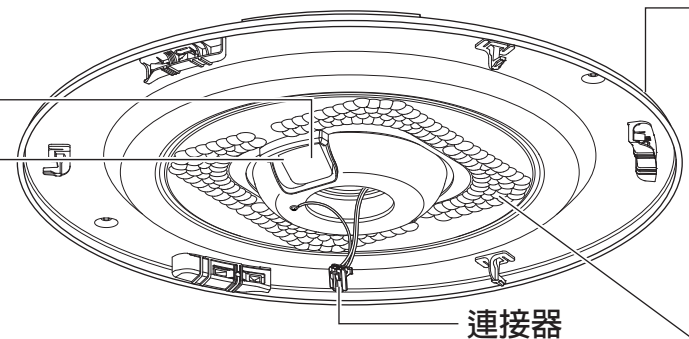

連接器

燈體

※ 燈體內側有4處附有黑色海綿，請不要取下。  
(是用於防止燈體轉動的)



黑色海綿

LED晶粒

燈罩

(外表面防污塗層規格)  
有關防污塗層方面的內容請  
參照第10頁「清潔方法」

#### 遙控器附屬配件

遙控器 (1個)

操作方法  
參照第6~8頁

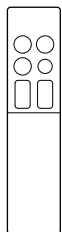

4號電池 (2節)



遙控器收納盒  
(1個)

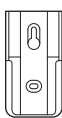

遙控器收納盒用  
木螺釘 (2根)



遙控器貼紙 (1張)



請將遙控器貼紙  
貼在遙控器上，  
如右圖所示。

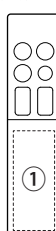

鐵片 (1個)

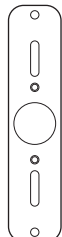

鐵片用螺釘  
(2根)

● 打開遙控器蓋，  
裝入2節4號電池。

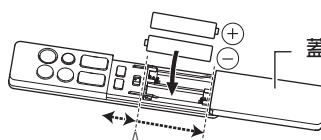

打開蓋時需要滑動兩次  
滑動一次會在頻道鍵下方停住，請  
再滑動一次。

● 用遙控器收納盒  
能夠防止丟失，  
可將它掛於牆壁上

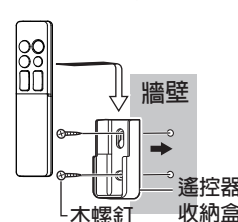

# 安裝方法

安裝前，務必切斷電源，以防觸電

※請務必與牆壁開關同時使用。

☞ 參照第10頁「使用須知」

## 1 將配線器具安裝到天花板上

- 保證安裝部與天花板保持在同一平面
- 安裝部承重能力應在10 kg以上
- 配線器具(附屬零部件)應如右圖所示安裝  
配線器具請用附屬的螺絲安裝
- 配線器具的地線端子請務必接地線
- 如果使用鐵片，請根據以下的說明進行安裝

### 泥作天花板 - 八角鐵盒專用鐵片 孔位圖

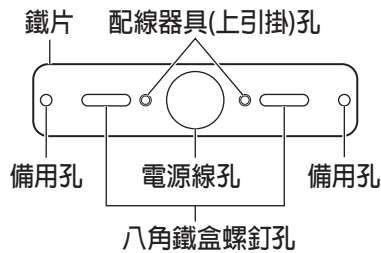

1. 取內附之平尾螺釘，將配線器具(上引掛)鎖附在有螺牙的孔位，如完成圖(建議地面作業)
2. 經由電源線孔，將已剝皮10公釐之電線，插入配線器具(上引掛)之L, N插孔  
☞ 參照上述配線器具的接線方法
3. 自備螺釘，將掛附貼片之配線器具(上引掛)，經由鐵盒螺釘孔，鎖附在天花板內之鐵盒上
4. 箱內有原廠附的2枚尖尾螺釘，其係作為「木作天花板」鎖附用
5. 鐵盒之螺釘如有銹蝕，請自行在水泥天花板鑽孔，再透過「備用孔」鎖附

☞請委託經銷店或施工單位安裝佈線。 ※操作需要專業施工人員。

### ■適用電線

φ1.6φ2 Cu (銅) 單線專用

### ■安裝螺絲的適用範圍

φ3.8~φ4.1  
(長度:30 mm以上)

### ■配線器具的接線方法

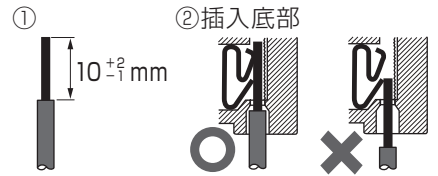

**警告**



請勿安裝在不結實的場所  
(如膠合板或石膏板等處)  
防止因掉落造成人員受傷。

## 2 將轉接器安裝到天花板的配線器具上。

### ①對準位置

將卡榫(2處)插到配線器具的滑槽內

### ②將轉接器右轉

聽到卡嗒聲響，即為安裝好

**確認** 不按按鈕，確認左轉是否會掉下來



**警告**



切實安裝好轉接器  
防止因掉落造成人員受傷。

### 轉接器(背面)

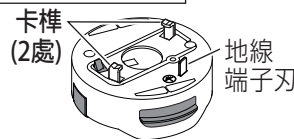

✗ 不要按住轉接器的卡扣

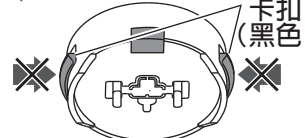

卡扣被按住時則處於鎖住狀態，無法安裝。

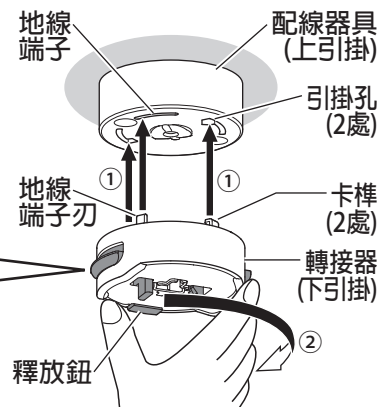

## 3 將燈體按住安裝到轉接器(下引掛)上

將燈體上的孔對準轉接器(下引掛)推上去。

※不同的轉接器(下引掛)，燈體的安裝位置有所不同。請參考右側所示推上去。

※請不要取下燈體內部的黑色海綿。  
否則將無法固定燈體，很容易發生轉動。



**警告**



燈體已切實安裝好  
當破損時，可能導致觸電。

### 轉接器(下引掛)上安裝燈體的位置

兩側均能看到轉接器(下引掛)上的卡扣(黑色)

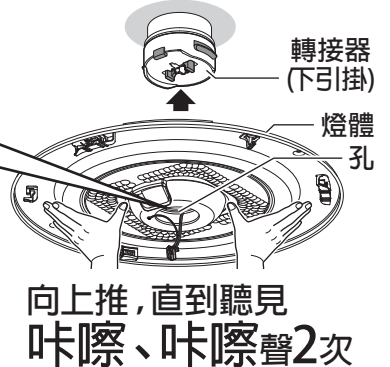
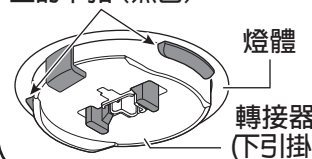

## 4 確認燈體是否已正確安裝

✘ 燈體晃動

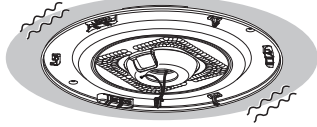

✘ 燈體很容易轉動

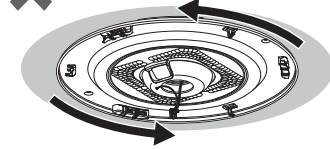

出現上圖所示問題即表明未正確安裝，請按照步驟**3**重新安裝

## 5 將連接器插到轉接器(下引掛)上

- 1 確認燈體是否不晃動、不會輕易轉動。
  - 2 確認連接器已切實插到轉接器(下引掛)上
    - 連接器有方向性
- 當接地線的陰影映在燈罩上時請將接地線掛在電線上

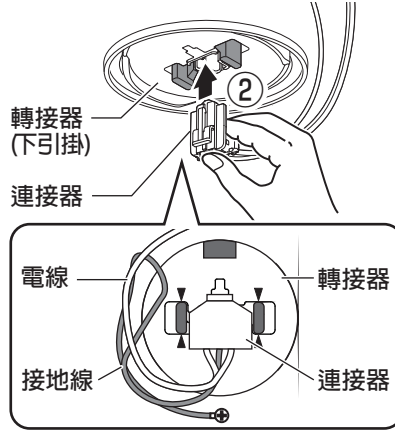

### 確認

- 如果連接器沒有插好，則燈體無法正確安裝。  
→ 如果發現沒有插好，請回到前頁步驟**3**
- 用手拉一拉，以確認連接器沒有脫離。
- 如燈體晃動或很容易就轉動而連接器是處於插入狀態時，請取下連接器  
(☞ 參照第6頁「拆卸照明燈具」步驟**1**)  
將燈體推上去 (☞ 參照前頁步驟**3**)

## 6 安裝燈罩

- 1 將燈罩的凸起部分放在燈體固定部與釘鉤之間
- 2 托起燈罩
- 3 將燈罩向右旋轉直至鎖緊  
(旋轉角度最多約50度)
- 4 確認燈罩已不能再向右旋轉

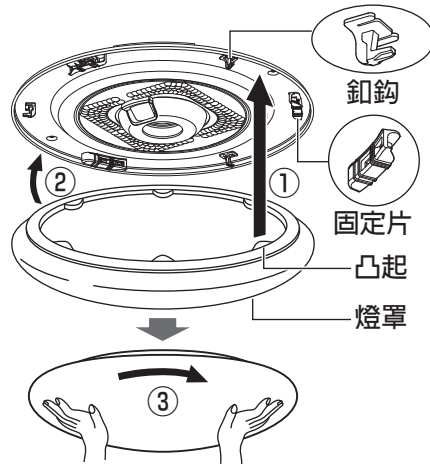

### 確認

- 如燈罩旋轉1圈仍無法安裝，則說明燈體安裝得不正確。  
→ 如無法安裝時，
  - (1) 取下連接器 ☞ 參照第6頁「拆卸照明燈具」步驟**1**
  - (2) 把燈體推上去 ☞ 參照前頁步驟**3**
  - (3) 再插入連接器 ☞ 參照上述步驟**5**
  - (4) 再次執行步驟**6**
- 確認燈罩是否傾斜、縫隙是否均勻一致。  
→ 如燈罩傾斜、縫隙不均勻時，則可能由於燈罩的凸起部沒有嵌入固定片。  
將燈罩左轉取下，然後再次執行步驟**6**。

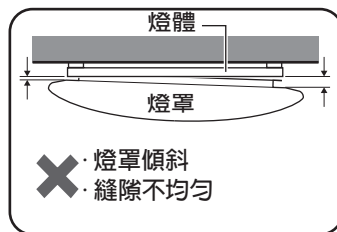

## 警告



確認燈體不會輕易轉動後再安裝燈罩。  
當破損時，可能導致觸電。

## 注意



燈罩已切實安裝好  
防止因掉落造成人員受傷。

### 取下燈罩的方法

- 1 燈罩左轉約20度
- 2 取下燈罩

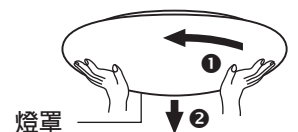

### 確認

- 如燈罩旋轉一圈仍無法取下時，則說明燈體未正確安裝。  
→ 無法取下時  
邊按住燈體邊將燈罩部分向左旋轉並取下，再重新正確安裝燈體  
(☞ 參照左側**確認** 步驟(1)~(3))

# 拆卸照明燈具

為安全起見，操作時請切斷電源。

1

## 取下連接器

- ① 邊抓住
- ② 邊拉開並取下

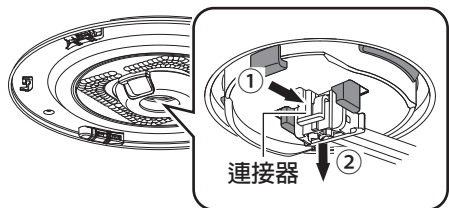

2

## 取下燈體

- ① 用手托住燈體以免掉落
- ② 將卡扣按箭頭方向（左右）撐開
- ③ 慢慢拆下燈體

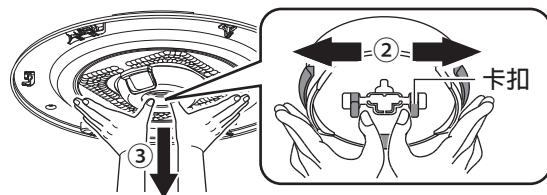

3

## 取下轉接器(下引掛)

- ① 邊按住按鈕
- ② 邊向左旋轉

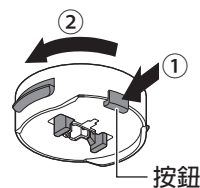

# 各部分功能

## 遙控接收裝置 (遙控器)

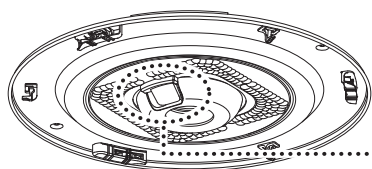

### 遙控接收部位

從遙控器接收訊號。  
請注意清潔、避免受損。

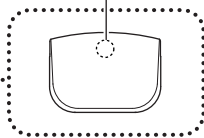

### ■ 遙控器的操作靜音設置

請在開啟牆壁開關30秒內進行如下操作。

1

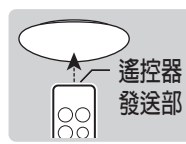

滑動遙控器蓋，  
將「遙控發送部」  
朝向燈具

2



同時按下遙控器上的  
「開燈鍵」和「頻道設  
定鍵」

### 備註

重複上述步驟即可完成靜音設置。

## 遙控器

### 指令的發送

請務必將「遙控發送部」  
朝向燈具。

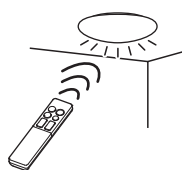

### 遙控發送部

請注意清潔、避免損傷。

### 全亮模式鍵

LED為晝光色約6200K\*，以100%的亮度開燈  
2秒長按下「全亮模式鍵」，  
色溫為白燈，亮度約為全亮燈120%  
☞ 參照第7頁「切換燈光」

### 開燈鍵

利用明暗鍵和調色鍵調整LED的亮度和光色並開燈  
(初始設定：晝白色、亮度約為70%)

☞ 參照第7頁「切換燈光」、  
「LED調光、調色並記憶」

### 調色鍵

從白色到暖色，連續調節LED燈光色度

☞ 參照第7頁「LED調光、調色並記憶」

### 睡眠定時鍵

☞ 參照第9頁「睡眠定時的使用方法」

### 頻道選擇

設定希望操控燈具的頻道 (1~3)

☞ 參照第8頁「操作多個遙控燈具」

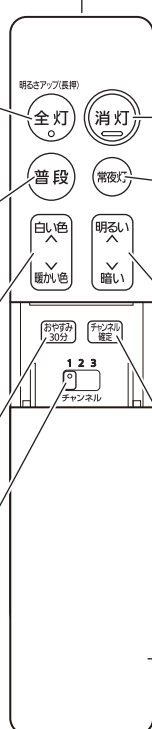

### 開燈鍵

### 小夜燈鍵 (蓄光)

小夜燈明暗鍵來調節的亮度開燈  
(初始設定：100%亮度)

☉ 儲存太陽光或燈光來發光。

☞ 參照第7頁「記憶小夜燈的調光狀態」

### 明暗鍵

LED (100%~約5%)、小夜燈 (6級) 調整亮度

☞ 參照第7頁「LED調光、調色並記憶」、  
「記憶小夜燈的調光狀態」

### 頻道設定鍵

確認頻道 (1~3) 的設定

☞ 參照第8頁「操作多個遙控燈具」

### 蓋

滑動遙控器蓋，切換頻道。

\*：K (開爾文) 是用來計量光色溫高低的光強度單位。



# 開燈

利用遙控器的「開燈鍵」、「全亮模式鍵」、「全亮模式鍵（2秒長按下）」可以切換燈光。  
利用遙控器上的「明暗鍵」、「調色鍵」可調節亮度及色度。

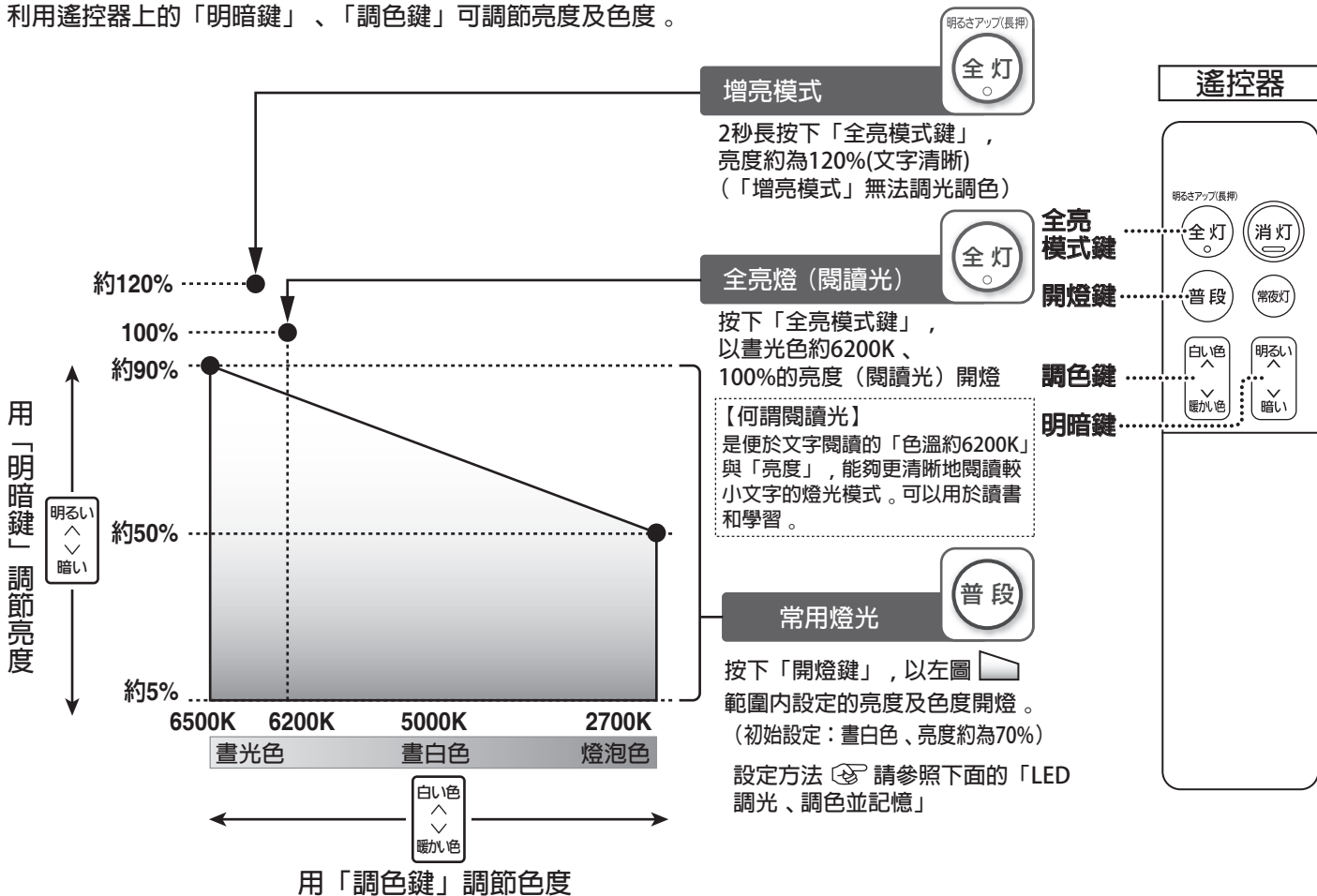

## LED調光、調色並記憶

在LED開啟狀態下調光、調色，則「開燈鍵」記憶其亮度及色度。

- 1**

**普 段**      按下遙控器上「開燈鍵」或「全亮模式鍵」中的任一鍵，LED開燈。

**全 灯**
- 2**

**白い色**    **明るい**  
↑            ↑  
↓            ↓  
**暖かい色**   **暗い**

利用遙控器「明暗鍵」、「調色鍵」調節亮度及色度。  
➔ 記憶

### 備註

- 再次按下「開燈鍵」，將按記憶的亮度及色度開燈。
- 選擇「全亮模式鍵」，調節亮度和顏色後，亦將在「開燈鍵」中記憶。

## 記憶小夜燈的調光狀態

如在小夜燈開燈時調節亮度，將記憶亮度。

- 1**

**常夜灯**

按下遙控器的「小夜燈鍵」，即可開啟小夜燈。
- 2**

**明るい**  
↑  
↓  
**暗い**

利用遙控器「明暗鍵」可調節小夜燈的亮度  
➔ 記憶

### 備註

- 亮度可按6級調節。
- 不按照左記操作重新設定，則以記憶的亮度開燈。
- 小夜燈不能調節光色。
- 小夜燈以燈泡色呈現。

# 開燈

## 用牆壁開關操作照明燈具

### 開燈 / 關燈

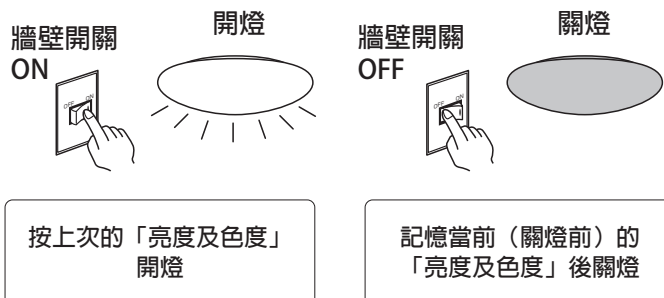

●如在關燈狀態下關閉時，則在下次開啟時也將是關燈狀態。

### 切換燈光模式

迅速按下牆壁開關（約1秒以內）OFF→ON，則可切換燈光模式。但不能切換成全亮燈、增亮。

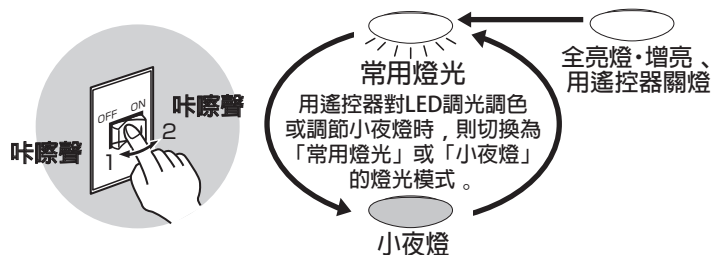

●請勿使用1個牆壁開關操作兩個以上的照明燈具。燈光模式可能無法同時切換。

## 遙控器的便捷使用方法

### 操作多個遙控燈具

可以變更燈具頻道

切換遙控器頻道後，1個遙控器可控制多個燈具。  
用遙控器無法操作燈具時，有可能頻道設定有誤。

#### 可以設定頻道

●可以同時開啟多個燈具

\*受燈具間的距離及遙控器操作方向影響，可能無法同時開啟多個燈具。

(例) 一個房間內有兩個遙控燈具時

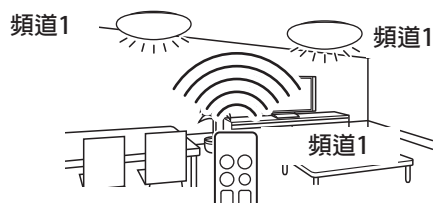

●可以分別開啟距離較近的每個燈具

(例) 隔壁房間也有遙控照明燈具時

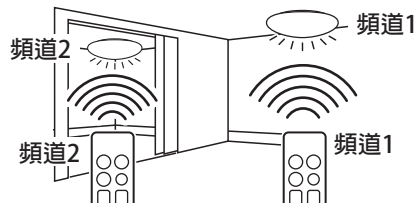

- 1 牆壁開關ON**  
  
只打開頻道設定燈具（一個）的牆壁開關  
(務必將周邊遙控照明燈具的牆壁開關關閉\*)
- 2 滑動遙控器蓋**  
  
滑動遙控器蓋，利用「頻道選擇」選擇希望的頻道（頻道1~3）  
(如：頻道2)
- 3 遙控器發送部**  
  
將遙控器「遙控發送部」朝向燈具
- 4 頻道設定鍵**  
  
按下遙控器的「頻道設定鍵」  
→ 聽到「嗶嗶」的聲音則設定完畢

#### 備註

操作本產品以外的照明燈具時，頻道設定方法會有所不同。請根據該燈具的使用說明書操作。

\*：如果周邊的遙控照明燈具的牆壁開關置ON時，該燈具的頻道也有時被切換。



# 休眠定時的使用方法

一旦開啟「休眠定時」，則30分鐘後會自動關燈。

## ■ 開啟/關閉「休眠定時」

備註

● 即使是用遙控器關燈，「休眠定時」也將被開啟。  
(牆壁開關關閉時，不會開啟「休眠定時」。)  
如在「休眠定時」開啟狀態下開燈，則在開啟「休眠定時」30分鐘後關燈。

おやすみ  
30分

將遙控器的「遙控發送部」朝向燈具，按下遙控器的「睡眠定時鍵」

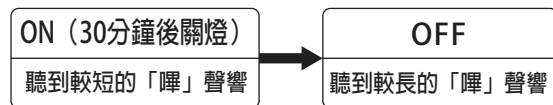

每按一次，在兩種狀態之間切換。

## 當懷疑出現故障時

請根據下表進行檢查步驟

現象	可能的原因	措施	參照
燈體安裝不上	轉接器沒有正確安裝好	①取下轉接器 ②再次安裝轉接器	第6頁 ③ 第4頁 ②
無法開燈	沒有確實插好連接器	①取下連接器 ②將燈體按入後 ③再插上連接器	第6頁 ① 第4頁 ③ 第5頁 ⑤
	牆壁開關置OFF 或用遙控器關燈而牆壁開關置OFF	開啟牆壁開關，或迅速打開牆壁開關使其從OFF→ON	第8頁 「用牆壁開關操作照明燈具」
不按照要求開燈	因超短時間的停電等原因可能造成牆壁開關動作，致使點燈狀態發生變化	關閉牆壁開關 用遙控器或牆壁開關切換開燈模式	— 第7~8頁 「開燈」
不按照要求關燈	「休眠定時」置ON	關閉「休眠定時」 (在「休眠定時」狀態下關燈，即可關閉「休眠定時」)	第9頁 「休眠定時的使用方法」
無法用遙控器操作	遙控器電池安裝有誤	正確放入遙控器電池	第3頁
	遙控器電池已耗盡	更換遙控器電池	「各部名稱及配件」
	遙控器與照明燈具頻道不符	變更遙控器頻道操作 ●重新設定當前時間及頻道等。	第8頁 「操作多個遙控燈具」
無法調光調色	轉換成「增亮模式」	可用遙控器或是壁面開關操作切替成「常用燈光」(「增亮模式」無法調光調色)	第7頁 「開燈」
操作遙控器時出現閃爍現象	正在進行調光、調色操作	進行調色、調光(接近下限)操作時，出現閃爍屬正常現象。調色、調光完成後閃爍現象也會消失。	
擅自切換開燈狀態	電子模組動作異常	開啟牆壁開關，並在30秒內操作下面A~C。 A滑開遙控器的「蓋」 B將「遙控發送部」朝向燈具 C同時按下遙控器上的「頻道設定鍵」和「關燈鍵」 (發出「嗶」的響響後，小夜燈即開啟)。 ●進行此項操作後，返回燈具的初期設定，因此請按照下欄「採取上述措施仍未解決」中的②執行。 此外，已記憶存儲的常用燈光及小夜燈的點燈狀態亦將回到初始設定值，因此也需要重新設定。	
發出「嗶嗶嗶嗶」的聲音後關燈	電子模組出現故障	請切斷電源，聯絡經銷商及安裝業者。	

如果採取上述措施後  
仍未解決

①切斷電源，20秒後再次接通電源。

②頻道變更 參照第8頁「操作多個遙控燈具」

●在上述檢查中發現還有其他異常時，應立即切斷電源聯絡與經銷商及安裝業者。

### 【燈具本身需留意之處】

- 照明中或剛關燈時，因塑膠的伸縮可能會引起燈具發出相互擠壓的聲響。
- 因天花板的材質和構造不同，可能會發生天花板面變色的現象。
- 停電及斷電後，再次通電等不可預測的、超短時停電發生時，可能引起開燈模式出現變化。  
長時間不使用時，請關閉牆壁開關。
- 如果沒有牆壁開關，遙控器電池耗盡或遙控器遺失則無法開燈/關燈。
- 牆壁開關處於開啟狀態時，不論關燈還是待機都將耗電。
- LED、小夜燈並不完全一致，即使同一型號商品發光色度和亮度亦有所不同。
- LED光源不能像普通照明燈那樣由用戶自己擅自更換。
- 防污塗層會隨著使用時間的增加而逐年老化，相應的防污效果會降低。（根據使用環境效果有異）  
🔗 有關清潔方面的內容，請參照第10頁的「清潔方法」

### 【對周圍的影響】

- 燈具可能會影響周邊的收音機、電視等音訊影像機器，使其產生雜訊。
- 戴3D電視用特殊眼鏡看開著的照明燈具時可能會看到條紋或閃爍。
- 看3D電視時，遙控器可能出現反應遲鈍現象。
- 開著燈使用錄影機時，有可能在錄影機畫面或影像中看到條紋。

# 清潔方法

為保險起見，操作時請切斷電源。

- 為明亮、安全地使用，請定期（每半年1次）清掃。

#### 防污塗層（燈罩外表面）的清潔

- 有髒污時，將柔軟抹布浸於水中，擰乾後輕輕擦拭，再用乾燥柔軟的抹布擦淨。

#### 【何謂防污塗層】

是具有防油防水效果的塗層，和傳統塗層材料相比更不容易附著灰塵及油污，即使附著上髒污也很容易擦拭乾淨。  
(注1) 並不能防止所有髒污。  
對染料及香煙焦油等無效。

- 要對遙控器上發送部定期清掃。  
否則有可能因灰塵積攢造成遙控器失靈。
- 電池約半年左右需更換一次。  
※ 購買時所配電池是為了最初使用而配置的，有可能未到半年即已沒電。

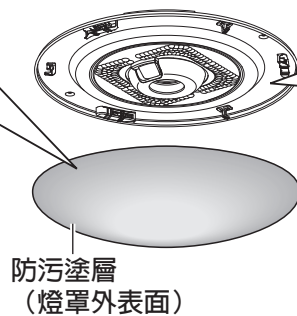

#### 其他部位的清潔

- 有髒污時，將柔軟抹布浸於肥皂水中，擰乾後擦拭，再用乾燥柔軟的抹布擦淨。

#### 確認

- 請勿使用塗料稀釋劑、揮發油等具有揮發性的液體擦拭，也不要噴殺蟲劑，此類物質均會引起變色或破損。
- 請勿用力擦拭防污塗層（燈罩外表面）。  
沾水擦拭時請勿使用洗滌劑。  
否則容易造成塗層脫落。

# 規格

型號	額定電壓	頻率	耗電		輸入電流
LGC61219A09	AC 110 V	60 Hz	增亮時間：51.4 W (全亮燈時間：42.5 W)	遙控器OFF時 (待機狀態) 1 W以下 只開小夜燈 約1 W	增亮時間：0.48 A (全亮燈時間：0.39 A)

- LED燈具的光源壽命為40000小時。（與燈具的壽命不同。）光源壽命取決於：到燈不亮為止的總開燈時間和全光束亮度下降到初期70%以下時的總開燈時間，在兩者中取較短時間作為光源壽命。

## 保證內容

- (一) 由於製造上之原因所發生之故障，自購買日起標準保證一年，免費修理。
- (二) 自購買日起超過一年以上，而於上網登錄延長保證者，可按本公司修理規定辦理修護工作(自購買日起燈體保固一年，LED電源和LED零部件保固五年)。
- (三) 服務修理時，請出示本保證書，如遺失或損毀，致字跡無法辨認，需繳付修理費用。
- (四) 在下列狀況時，雖在有效保證期間，恕不免費保證。
  - (1) 由於天災地變而發生損毀者。
  - (2) 由於使用者之過失，或使用錯誤以致故障者。
  - (3) 由於改裝所發生之故障。
  - (4) 安裝後移動或運送所發生之故障。
- (五) 保證期間外調整修理之服務應付技術服務費。

設備名稱：LED吸頂燈		型號：LGC61219A09				
單元Unit	限用物質及其化學符號 Restricted substances and its chemical symbols					
	鉛Lead (Pb)	汞Mercury (Hg)	鎘Cadmium (Cd)	六價鉻 Hexavalent chromium (Cr <sup>+6</sup> )	多溴聯苯 Polybrominated biphenyls (PBB)	多溴二苯醚 Polybrominated diphenyl ethers (PBDE)
1.LED單元	○	○	○	○	○	○
2.LED控制裝置	○	○	○	○	○	○
3.燈罩組件	○	○	○	○	○	○
4.本體組件	○	○	○	○	○	○
5.遙控器	—	○	○	○	○	○

備考1. “超出0.1 wt %” 及 “超出0.01 wt %” 係指限用物質之百分比含量超出百分比含量基準值。  
 Note 1: “Exceeding 0.1 wt %” and “exceeding 0.01 wt %” indicate that the percentage content of the restricted substance exceeds the reference percentage value of presence condition.

備考2. “○” 係指該項限用物質之百分比含量未超出百分比含量基準值。  
 Note 2: “○” indicates that the percentage content of the restricted substance does not exceed the percentage of reference value of presence.

備考3. “—” 係指該項限用物質為排除項目。  
 Note 3: The “-” indicates that the restricted substance corresponds to the exemption.

Panasonic

商品保證卡

姓名		電話		品		
地址				號		
購買日期	年 月 日	發票號碼		機號		
本商品經嚴密品質管制及檢查，用戶在正常使用狀況下，萬一發生故障，請按照本保證卡規定事項，向原購買之商店洽修。(標準保證一年，若上網登錄延長保證，燈體保固一年，LED電源和LED零部件保固五年) 注意：※本保證卡未蓋經銷商店章者無效 ※修理時請出示本保證卡。 ※本保證卡請妥善保存為要。				經銷商 確 認	本欄請務必填寫或加蓋店章	

販社 台灣松下銷售股份有限公司

製造商：  
Panasonic Corporation

進口商：台灣松下銷售股份有限公司  
地址：新北市中和區建六路57號  
電話：0800-098800  
<https://www.panasonic.com/tw/>

